

# Projektor DLP®

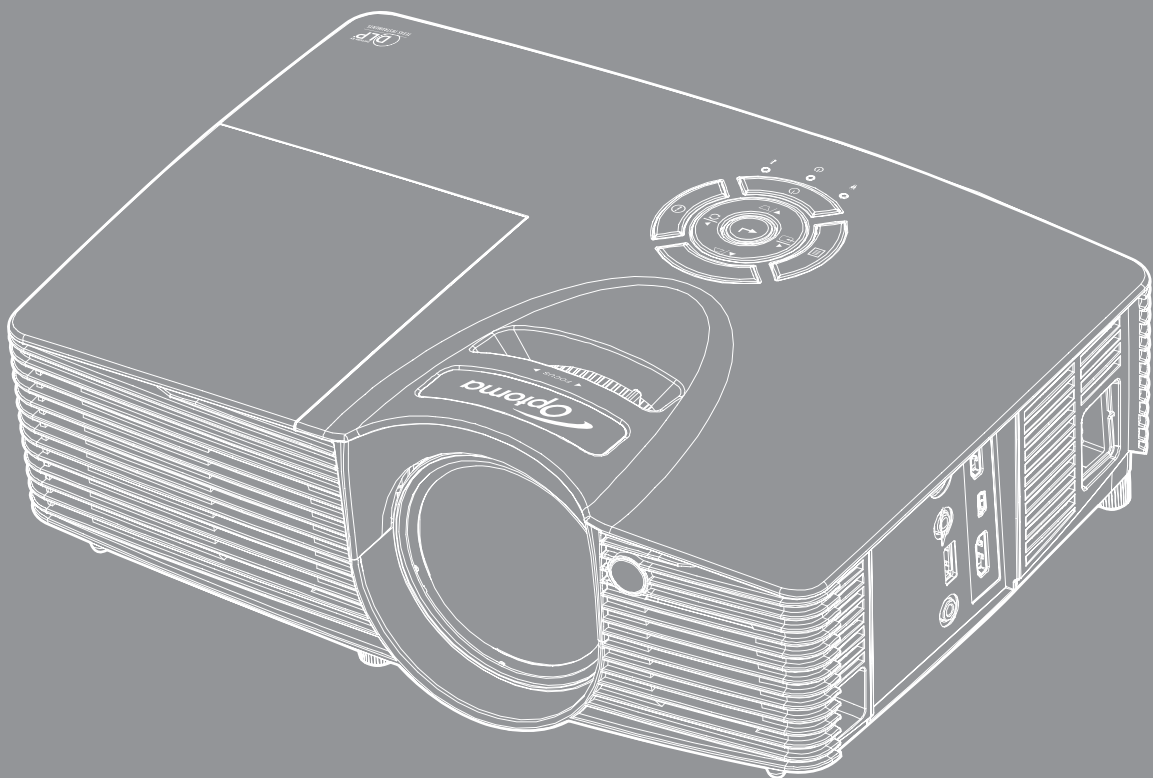

# SPIS TREŚCI

<b>BEZPIECZEŃSTWO .....</b>	<b>4</b>
<i>Ważne instrukcje dotyczące bezpieczeństwa .....</i>	<i>4</i>
<i>Informacje dotyczące bezpieczeństwa 3D .....</i>	<i>5</i>
<i>Prawem autorskim.....</i>	<i>6</i>
<i>Wyłączenie odpowiedzialności.....</i>	<i>6</i>
<i>Rozpoznanie znaków towarowych .....</i>	<i>6</i>
<i>FCC .....</i>	<i>7</i>
<i>Deklaracja zgodności dla krajów UE .....</i>	<i>7</i>
<i>WEEE.....</i>	<i>7</i>
<b>WPROWADZENIE .....</b>	<b>8</b>
<i>Przegląd zawartości opakowania .....</i>	<i>8</i>
<i>Akcesoria standardowe .....</i>	<i>8</i>
<i>Akcesoria opcjonalne .....</i>	<i>8</i>
<i>Omówienie produktu.....</i>	<i>9</i>
<i>Przyłącza .....</i>	<i>10</i>
<i>Blok przycisków.....</i>	<i>11</i>
<i>Pilot zdalnego sterowania.....</i>	<i>12</i>
<b>USTAWIENIE I INSTALACJA.....</b>	<b>13</b>
<i>Instalacja projektora .....</i>	<i>13</i>
<i>Podłączanie źródeł sygnału do projektora.....</i>	<i>15</i>
<i>Regulacja projektowanego obrazu .....</i>	<i>16</i>
<i>Konfiguracja pilota .....</i>	<i>17</i>
<b>KORZYSTANIE Z PROJEKTORA.....</b>	<b>19</b>
<i>Włączenie/wyłączenie zasilania projektora .....</i>	<i>19</i>
<i>Wybierz źródła wejścia .....</i>	<i>20</i>
<b>KORZYSTANIE Z PROJEKTORA.....</b>	<b>21</b>
<i>Nawigacja i funkcje menu.....</i>	<i>21</i>
<i>Drzewo menu ekranowego.....</i>	<i>22</i>
<i>Menu ustawień wyświetlanego obrazu .....</i>	<i>29</i>
<i>Menu Poprawa gry .....</i>	<i>31</i>
<i>Menu Ekran 3D.....</i>	<i>31</i>
<i>Menu proporcje obrazu ekranu.....</i>	<i>32</i>
<i>Menu maski krawędzi ekranu .....</i>	<i>33</i>
<i>Menu powiększenia ekranu .....</i>	<i>33</i>
<i>Menu przesunięcia obrazu .....</i>	<i>33</i>
<i>Menu zniekształcenia trapezowego ekranu.....</i>	<i>33</i>
<i>Menu wyciszenia audio .....</i>	<i>33</i>
<i>Menu głośność audio.....</i>	<i>33</i>

<i>Menu konfiguracji projekcji</i> .....	33
<i>Menu ustawienia lampy</i> .....	33
<i>Menu ustawienia filtra</i> .....	34
<i>Menu ustawienia zasilacza</i> .....	34
<i>Menu Ustawienia Zabezpieczenia</i> .....	35
<i>Menu konfiguracji ustawienia HDMI Link</i> .....	35
<i>Menu ustawień wzorca testowego</i> .....	35
<i>Menu ustawienia pilota</i> .....	36
<i>Konfiguracja menu wyzwalacza 12 V</i> .....	36
<i>Menu konfiguracji opcji</i> .....	36
<i>Resetowanie menu ekranowego</i> .....	37
<i>Przywracanie ustawień domyślnych</i> .....	37
<i>Menu informacji</i> .....	38



## **KONSERWACJA ..... 39**

<i>Wymiana lampy</i> .....	39
<i>Instalacja i czyszczenie filtra przeciwpyłowego</i> .....	41

## **INFORMACJE DODATKOWE ..... 42**

<i>Zgodne rozdzielczości</i> .....	42
<i>Wielkość obrazu i odległość projekcji</i> .....	43
<i>Wymiary projektora i instalacja zaczepu sufitowego</i> .....	44
<i>Kody pilota zdalnego sterowania na podczerwień</i> .....	45
<i>Rozwiązywanie problemów</i> .....	47
<i>Wskaźnik ostrzeżeń</i> .....	49
<i>Specyfikacje</i> .....	51
<i>Ogólnoświatowe biura Optoma</i> .....	52

# BEZPIECZEŃSTWO

	Symbol błyskawicy zakończony strzałką w obrębie trójkąta równobocznego, ma ostrzegać użytkownika o obecności niez izolowanego „niebezpiecznego napięcia” w obrębie obudowy produktu, o takiej wartości, że może ono spowodować porażenie prądem elektrycznym osób.
	Znak wykrzyknika w obrębie trójkąta równobocznego, służy do powiadomienia użytkownika o obecności w towarzyszącej urządzeniu literaturze, ważnych instrukcji dotyczących działania i konserwacji (serwisu).

Należy stosować się do wszystkich ostrzeżeń, środków ostrożności i zaleceń dotyczących konserwacji, zamieszczonych w tym podręczniku.

## Ważne instrukcje dotyczące bezpieczeństwa

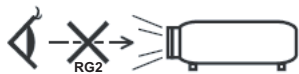

- Nie należy patrzeć w wiązkę, RG2.  
Jak przy każdym jasnym źródle, nie należy patrzeć bezpośrednio w wiązkę, RG2 IEC 62471-5:2015.
- Nie należy blokować szczelin wentylacyjnych. Aby zapewnić właściwe działanie projektora i zabezpieczyć go przed przegrzaniem zaleca się ustawienie jego instalacji w miejscu, gdzie nie będzie blokowana wentylacja. Przykładowo, nie należy umieszczać projektora na zatłoczonym stoliku do kawy, sofie, łóżku, itd. Nie należy ustawiać projektora w zamkniętych miejscach, takich jak biblioteczka lub szafka, gdzie utrudniony jest przepływ powietrza.
- W celu zmniejszenia zagrożenia pożaru i/lub porażenia prądem elektrycznym, nie należy narażać tego projektora na oddziaływanie deszczu lub wilgoci. Nie należy instalować w pobliżu źródeł ciepła, takich jak grzejniki, podgrzewacze, piece lub inne urządzenia, włącznie ze wzmacniaczami, które wytwarzają ciepło.
- Nie należy dopuścić do przedostania się do projektora obiektów lub płynów. Mogą one dotknąć do miejsc pod niebezpiecznym napięciem i spowodować pożar lub porażenie prądem.
- Nie wolno używać produktu w następujących warunkach:
  - W miejscach ekstremalnie gorących, zimnych lub wilgotnych.
    - (i) Należy upewnić się, czy temperatura pomieszczenia mieści się w granicach 5°C ~ 40°C
    - (ii) Wilgotność względna wynosi 10% ~ 85%
  - W miejscach, w których może wystąpić nadmierne zapylenie i zabrudzenie.
  - Używać w pobliżu jakichkolwiek urządzeń, które generują silne pole magnetyczne.
  - W bezpośrednim świetle słonecznym.
- Nie wolno używać projektora w miejscach, w których mogą być obecne w atmosferze gazy palne lub wybuchowe. W czasie pracy lampa wewnątrz projektora staje się bardzo gorąca i może dojść do zapłonu gazów powodującego pożar.
- Nie należy używać urządzenia uszkodzonego fizycznie lub przerobionego. Przykładem uszkodzenia fizycznego/ nieprawidłowego użycie może być (ale nie tylko):
  - Upuszczenie urządzenia.
  - Uszkodzenie przewodu zasilacza lub wtyki.
  - Wylanie płynu na projektor.
  - Narażenie projektora na oddziaływanie deszczu lub wilgoci.
  - Upuszczenie czegoś na projektor lub poluzowanie elementów w jego wnętrzu.
- Nie wolno umieszczać projektora na niestabilnej powierzchni. Projektor może spaść powodując obrażenia lub może dojść do uszkodzenia projektora w wyniku upadku.
- Podczas działania projektora nie należy blokować światła wychodzącego z obiektywu projektora. Światło może nagrzać przedmiot, doprowadzić do jego stopienia, spowodować oparzenia lub zapoczątkować pożar.

- Nie należy otwierać, ani rozmontowywać tego projektora, gdyż może to spowodować porażenie prądem elektrycznym.
- Nie należy próbować naprawiać tego urządzenia samodzielnie. Otwieranie lub zdejmowanie pokryw, może narazić użytkownika na niebezpieczne napięcia lub inne niebezpieczeństwa. Przed wysłaniem urządzenia do naprawy należy skontaktować się z firmą Optoma.
- Oznaczenia dotyczące bezpieczeństwa znajdują się na obudowie projektora.
- Urządzenie może naprawiać wyłącznie odpowiedni personel serwisu.
- Należy stosować wyłącznie dodatki/akcesoria zalecane przez producenta.
- Nie wolno zaglądać w obiektyw projektora w czasie jego pracy. Jasne światło może spowodować obrażenia oczu.
- Podczas wymiany lampy należy poczekać na ochłodzenie urządzenia. Wykonaj instrukcje zgodnie z opisem na stronach 39-40.
- Ten projektor może automatycznie wykrywać cykl żywotności lampy. Po wyświetleniu komunikatów z ostrzeżeniem należy wymienić lampę.
- Po wymianie modułu lampy należy wyzerować funkcję „Kasuj licznik lampy” w menu ekranowym „USTAWIENIA | Ustawienia lampy”.
- Po wyłączeniu projektora, a przed odłączeniem zasilania należy sprawdzić, czy został zakończony cykl chłodzenia. Należy poczekać 90 sekund na ochłodzenie projektora.
- Po zbliżeniu się do końca żywotności lampy, na ekranie wyświetlony zostanie komunikat „Przekroczony czas żywotności lampy.”. Należy skontaktować się z lokalnym dostawcą lub z punktem serwisowym w celu jak najszybszej wymiany lampy.
- Przed czyszczeniem produktu wyłączyć urządzenie i odłączyć wtyczkę zasilania z gniazda zasilania prądem zmiennym.
- Do czyszczenia obudowy wyświetlacza należy stosować miękką, suchą szmatkę zwilżoną w łagodnym detergencie. Nie wolno stosować do czyszczenia środków czyszczących o własnościach ściernych, wosków lub rozpuszczalników.
- Jeśli produkt nie będzie używany przez dłuższy czas należy odłączyć go od gniazda prądu zmiennego.

**Uwaga:** *Po zakończeniu okresu żywotności lampy projektor nie włączy się, dopóki moduł lampy nie zostanie wymieniony. Aby wymienić lampę należy wykonać procedury wymienione w części „Wymiana lampy” na stronach 39-40.*

- *Nie wolno ustawiać projektora w miejscach, w których może być narażony na drgania lub uderzenia.*
- *Nie wolno dotykać obiektywu gołymi rękoma*
- *Przed przechowywaniem należy usunąć baterię/baterie z pilota. Jeżeli bateria/baterie pozostaną w pilocie przez dłuższy czas, mogą zacząć wyciekać.*
- *Nie wolno używać lub przechowywać projektora w miejscach, w których może być obecny dym z paliwa lub papierosów, ponieważ będzie mieć on negatywny wpływ na działanie projektora.*
- *Należy przestrzegać prawidłowej orientacji montażu projektora ponieważ instalacja niestandardowa może wpłynąć na działanie projektora.*
- *Zastosuj listwę zasilającą i/lub zabezpieczenie przed udarami. Ponieważ przerwy w zasilaniu oraz spadki napięcia mogą spowodować ZNISZCZENIE urządzeń.*

## Informacje dotyczące bezpieczeństwa 3D

Przestrzegaj wszystkich ostrzeżeń i zaleceń bezpieczeństwa zanim Ty lub Twoje dziecko będziecie korzystać z funkcji 3D.

### Ostrzeżenie

Dzieci i nastolatki mogą być bardziej podatne na zagrożenie zdrowia powiązane z oglądaniem 3D, dlatego podczas oglądania powinny znajdować się pod ścisłym nadzorem.

### Ostrzeżenie o możliwym ataku nadwrażliwości na światło oraz inne niebezpieczeństwa związane ze zdrowiem

- Niektórzy widzowie, po wyświetleniu migających obrazów lub świateł z niektórych obrazów projektora lub gier wideo, mogą doświadczyć ataków epileptycznych lub udarów. Jeśli użytkownik cierpi na epilepsję lub jest podatny na udary, albo, gdy tego rodzaju ataki zdarzały się u niego w rodzinie, przed użyciem funkcji 3D należy skontaktować się z lekarzem specjalistą.

- Nawet bez osobistych lub rodzinnych doświadczeń ataków epileptycznych lub udarów, mogą wystąpić niezdiagnozowane warunki mogące wywołać atak nadwrażliwości na światło.
- Kobiety w ciąży, osoby starsze, osoby cierpiące na poważne schorzenia, na deprywację snu lub osoby będące pod wpływem alkoholu powinny unikać korzystania z funkcji 3D urządzenia.
- W przypadku wystąpienia następujących objawów należy natychmiast zaprzestać oglądania obrazów 3D i skontaktować się z lekarzem specjalistą: (1) zniekształcone widzenie; (2) utrata równowagi; (3) zawroty głowy; (4) mimowolne ruchy takie jak drgania powiek lub mięśni; (5) utrata orientacji; (6) mdłości; (7) utrata przytomności; (8) konwulsje; (9) skurcze; i/lub (10) dezorientacja. Dzieci i nastolatki są bardziej podatne na wystąpienie tego rodzaju objawów niż dorośli. Rodzice powinni monitorować dzieci i pytać o wystąpienie tych objawów.
- Oglądanie projekcji 3D może także spowodować zaburzenia ruchu, efekty utrzymywania postrzegania i zmęczenie oczu oraz obniżoną stabilność postawy. Zaleca się, aby użytkownicy wykonywali częste przerwy w celu zmniejszenia potencjału wystąpienia tych efektów. Jeśli oczy wykazują oznaki zmęczenia lub suchości lub jeśli wystąpią którekolwiek z wymienionych powyżej objawów należy natychmiast zakończyć używanie tego urządzenia i nie wznawiać jego używania przez co najmniej trzydzieści minut, po ustąpieniu objawów.
- Wydłużone oglądanie projekcji 3D zbyt blisko ekranu, może spowodować uszkodzenie wzroku. Idealna odległość oglądania powinna wynosić co najmniej trzy wysokości ekranu. Zaleca się, aby oczy oglądającego znajdowały się na poziomie ekranu.
- Wydłużone oglądanie projekcji 3D w okularach 3D, może spowodować ból głowy lub zmęczenie. Jeśli wystąpią ból głowy, zmęczenie lub zawroty głowy należy zaprzestać oglądania projekcji 3D i odpocząć.
- Nie należy używać okularów 3D do innych celów niż oglądanie projekcji 3D.
- Używanie okularów 3D do jakichkolwiek innych celów (do ogólnego oglądania, jako okularów słonecznych, jako gogli zabezpieczających, itd.) może spowodować fizyczne szkody i osłabienie wzroku.
- Oglądanie projekcji 3D może powodować u niektórych widzów utratę orientacji. Odpowiednio, NIE należy umieszczać PROJEKTORA 3D w pobliżu klatek schodowych, kabli, balkonów lub innych obiektów, o które można się potknąć, wpaść na nie, potrącić, uderzyć lub, które mogą się przewrócić.

## Prawem autorskim

Niniejsza publikacja, włączając w to wszystkie fotografie, ilustracje i oprogramowanie chroniona jest międzynarodowym prawem autorskim, a wszystkie prawa są zastrzeżone. Ani niniejsza instrukcja, ani żadna jej zawartość nie mogą być reprodukowane bez pisemnej zgody autora.

© Prawem autorskim 2017

## Wyłączenie odpowiedzialności

Informacje zawarte w niniejszym dokumencie mogą zostać zmienione bez powiadomienia. Producent nie udziela żadnych zapewnień ani gwarancji w odniesieniu do zawartej tu treści i szczególnie wyłącza wszelkie dorozumiane gwarancje przydatności do sprzedaży lub do zastosowania w jakimkolwiek konkretnym celu. Producent zastrzega sobie prawo rewizji publikacji i wykonywania od czasu do czasu zmian zawartości bez obowiązku producenta do powiadamiania kogokolwiek o takich rewizjach lub zmianach.

## Rozpoznanie znaków towarowych

Kensington jest zastrzeżonym w USA znakiem towarowym ACCO Brand Corporation z rejestracją i oczekiwaniem na rejestrację w innych krajach na świecie.

HDMI, logo HDMI i High-Definition Multimedia Interface, to znaki towarowe lub zastrzeżone znaki towarowe HDMI Licensing LLC w USA lub innych krajach.

DLP®, DLP Link i logo DLP to zastrzeżone znaki towarowe Texas Instruments, a BrilliantColor™ to znak towarowy Texas Instruments.

Wszystkie pozostałe nazwy produktów użyte w niniejszym podręczniku są własnością ich odpowiednich właścicieli i są powszechnie znane.

DARBEE jest znakiem towarowym Darbee Products, Inc.

MHL, Mobile High-Definition Link i logo MHL Logo to znaki towarowe lub zastrzeżone znaki towarowe MHL Licensing, LLC.

## FCC

To urządzenie zostało poddane testom, które wykazały, że spełnia ograniczenia dla urządzeń cyfrowych klasy B, zgodnie z częścią 15 przepisów FCC. Ograniczenia te określono w celu zapewnienia stosownego zabezpieczenia przed szkodliwymi zakłóceniami w instalacjach domowych. To urządzenie generuje, wykorzystuje i może wypromieniowywać energię o częstotliwości radiowej oraz, jeśli nie zostanie zainstalowane i nie będzie używane zgodnie z instrukcjami, może powodować szkodliwe zakłócenia komunikacji radiowej.

Nie ma jednak żadnych gwarancji, że zakłócenia nie wystąpią w danej instalacji. Jeżeli urządzenie to powoduje uciążliwe zakłócenia odbioru radia i telewizji, co można sprawdzić poprzez włączenie i wyłączenie sprzętu, użytkownik może podjąć próbę usunięcia zakłóceń poprzez jeden lub więcej następujących środków:

- Zmiana kierunku lub położenia anteny odbiorczej.
- Zwiększenie odstępów pomiędzy urządzeniem i odbiornikiem.
- Podłączenie urządzenia do gniazda zasilanego z innego obwodu niż odbiornik.
- Kontakt z dostawcą lub doświadczonym technikiem RTV w celu uzyskania pomocy.

### Uwaga: Kable ekranowane

W celu utrzymania zgodności z przepisami FCC, wszystkie połączenia z innymi urządzeniami komputerowymi muszą być wykonane z wykorzystaniem kabli ekranowanych.

### Przeostroga

Zmiany lub modyfikacje wykonane bez wyraźnej zgody producenta, mogą spowodować pozbawienie użytkownika prawa do używania tego komputera przez Federal Communications Commission (Federalna Komisja ds. Komunikacji).

### Warunki działania

Urządzenie to jest zgodne z częścią 15 zasad FCC. Jego działanie podlega następującym dwóm warunkom:

1. To urządzenie nie może powodować szkodliwych zakłóceń oraz
2. To urządzenie musi akceptować wszystkie odbierane zakłócenia, włącznie z zakłóceniami, które mogą powodować nieoczekiwane działanie.

### Uwaga: Użytkownicy z Kanady

To urządzenie cyfrowe klasy B jest zgodne ze kanadyjskim standardem ICES-003.

Remarque à l'intention des utilisateurs canadiens

Cet appareil numérique de la classe B est conforme à la norme NMB-003 du Canada.

## Deklaracja zgodności dla krajów UE

- Dyrektywa EMC 2014/30/EC (włącznie z poprawkami)
- Dyrektywa niskonapięciowa 2014/35/EC
- Dyrektywa R & TTE 1999/5/EC (jeśli produkt ma funkcję RF)

## WEEE



### Instrukcje dotyczące usuwania

Tego urządzenia elektronicznego po zużyciu nie należy wyrzucać do śmieci. Aby zminimalizować zanieczyszczenie i zapewnić możliwie największe zabezpieczenie środowiska naturalnego, urządzenie to należy poddać recyklingowi.

# WPROWADZENIE

## Przegląd zawartości opakowania

Ostrożnie rozpakuj i sprawdź, czy masz wszystkie akcesoria wymienione poniżej w liście akcesoriów standardowych. Niektóre z pozycji akcesoriów opcjonalnych mogą być niedostępne zależnie od modelu, specyfikacji oraz regionu zakupu. Prosimy sprawdzić w miejscu zakupu. Niektóre akcesoria mogą być różne w różnych regionach.

Karta gwarancyjna dostarczana jest tylko w określonych regionach. Szczegółowe informacje można uzyskać u sprzedawcy.

## Akcesoria standardowe

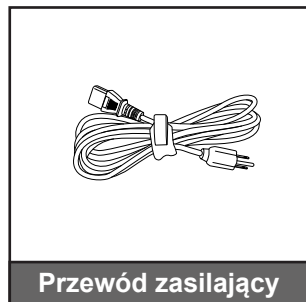
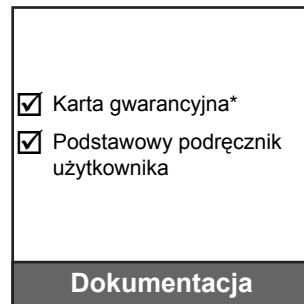
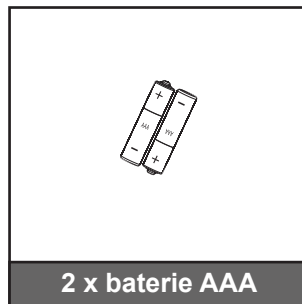

### Uwaga:

- Pilot zdalnego sterowania jest dostarczany z bateriami.
- \* Informacje o gwarancji w Europie można uzyskać pod adresem [www.optomaeurope.com](http://www.optomaeurope.com).

## Akcesoria opcjonalne

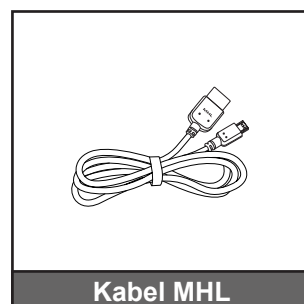
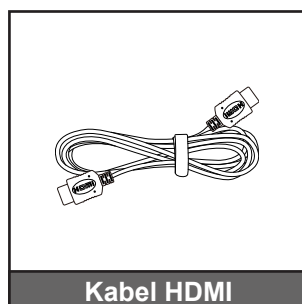

**Uwaga:** Akcesoria opcjonalne zależą od modelu, specyfikacji i regionu.



# WPROWADZENIE

## Omówienie produktu

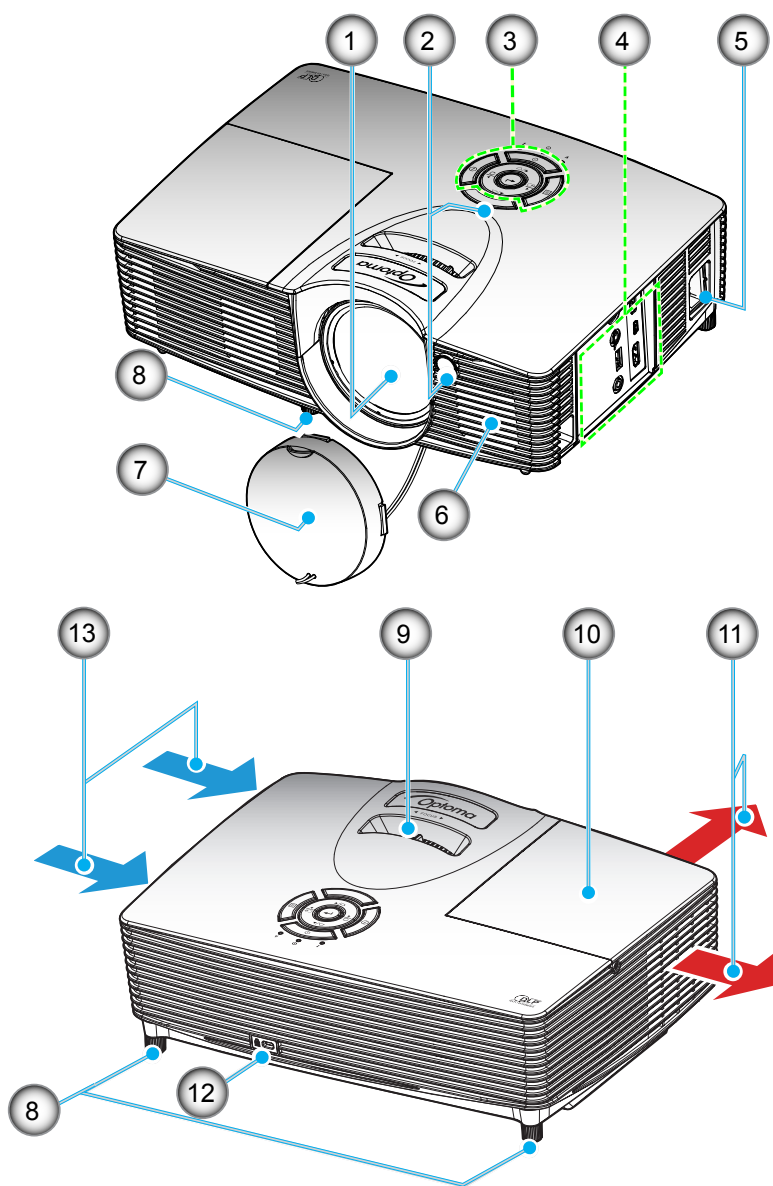

### Uwaga:

- Nie należy blokować wlotów lub wylotów powietrza projektora.
- Należy zachować minimalną odległość 20 cm pomiędzy etykietami „wlot” i „wylot”.

Nr.	Element	Nr.	Element
1.	Obiektyw	8.	Nóżki regulacji nachylenia
2.	Odbiornik podczerwieni	9.	Pierścień regulacji ostrości
3.	Blok przycisków	10.	Pokrywa lampy
4.	Połączenia wejścia/wyjścia	11.	Otwory wentylacyjne (wylotowe)
5.	Gniazdo zasilania	12.	Gniazdo blokady Kensington™
6.	Głośnik	13.	Otwory wentylacyjne (wlotowe)
7.	Pokrywa obiektywu		

# WPROWADZENIE

## Przylączy

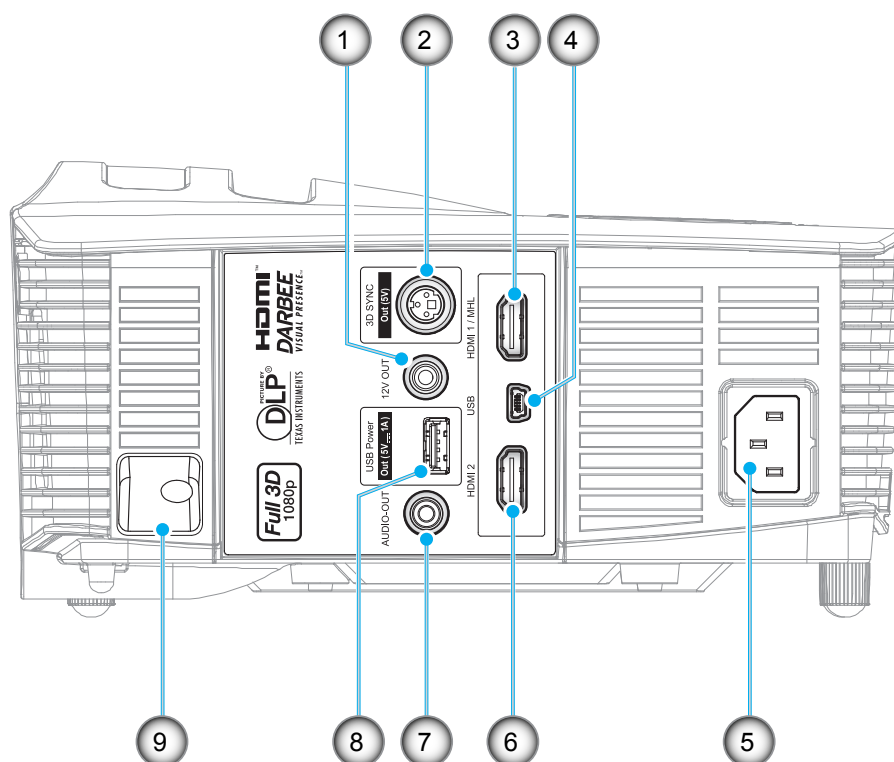

Nr.	Element
1.	Złącze wyjściowe 12 V
2.	Złącze 3D Sync Out (5 V)
3.	Złącze HDMI1/MHL
4.	Złącze USB-B mini (aktualizacja firmware)
5.	Gniazdo zasilania
6.	Złącze HDMI2
7.	Złącze AUDIO-OUT
8.	Złącze USB Power Out (5 V $\rightarrow$ 1 A) / złącze MYSZ
9.	Listwa zabezpieczenia

# WPROWADZENIE

## Blok przycisków

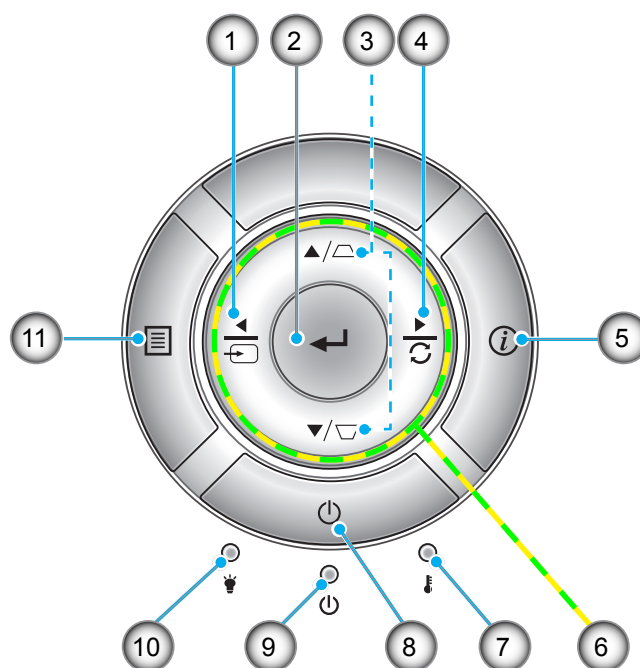

Nr.	Element	Nr.	Element
1.	Źródło	7.	Dioda LED temperatury
2.	Wprowadź	8.	Zasilanie
3.	Korekcja trapezu	9.	Dioda LED Włączenie/Wstrzymanie
4.	Re-Sync	10.	Dioda LED lampy
5.	Informacje	11.	Menu
6.	Cztery kierunkowe przyciski wyboru		

# WPROWADZENIE

## Pilot zdalnego sterowania

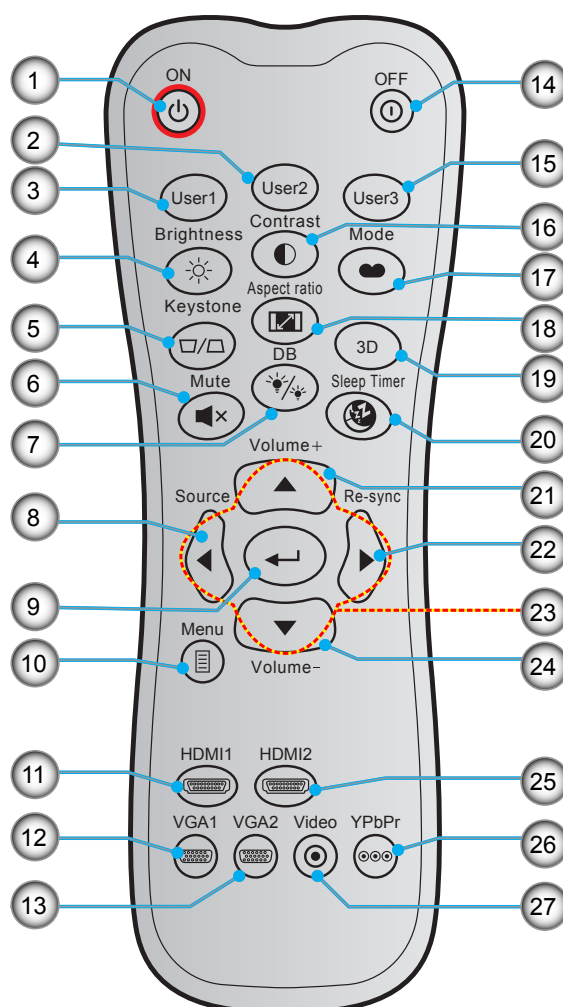

Nr.	Element	Nr.	Element
1.	Włączenie zasilania	15.	Użytkownika3
2.	Użytkownika2	16.	Kontrast
3.	Użytkownika1	17.	Tryb wyświetlania
4.	Jasność	18.	Proporcje obrazu
5.	Trapez	19.	Wł/Wył menu 3D
6.	Wycisz	20.	Wyłącznik czasowy
7.	DB (Dynamic Black)	21.	Głośność +
8.	Źródło	22.	Re-Sync
9.	Wprowadź	23.	Cztery kierunkowe przyciski wyboru
10.	Menu	24.	Głośność -
11.	HDMI1	25.	HDMI2
12.	VGA1 (nieobsługiwane)	26.	YPbPr (nieobsługiwane)
13.	VGA2 (nieobsługiwane)	27.	Wideo (nieobsługiwane)
14.	Power Off		

**Uwaga:** Niektóre przyciski nie mają przypisanej funkcji dla modeli, które nie obsługują tych funkcji.

# USTAWIENIE I INSTALACJA

## Instalacja projektora

Projektor dostosowany jest do zamontowania w jednym z czterech możliwych położań.

Wybierz miejsca lokalizacji zależy od układu pomieszczenia lub preferencji osobistych. Należy przy tym uwzględnić rozmiar i kształt ekranu, lokalizację odpowiednich gniazd zasilania i odległość między projektorem a pozostałymi urządzeniami.

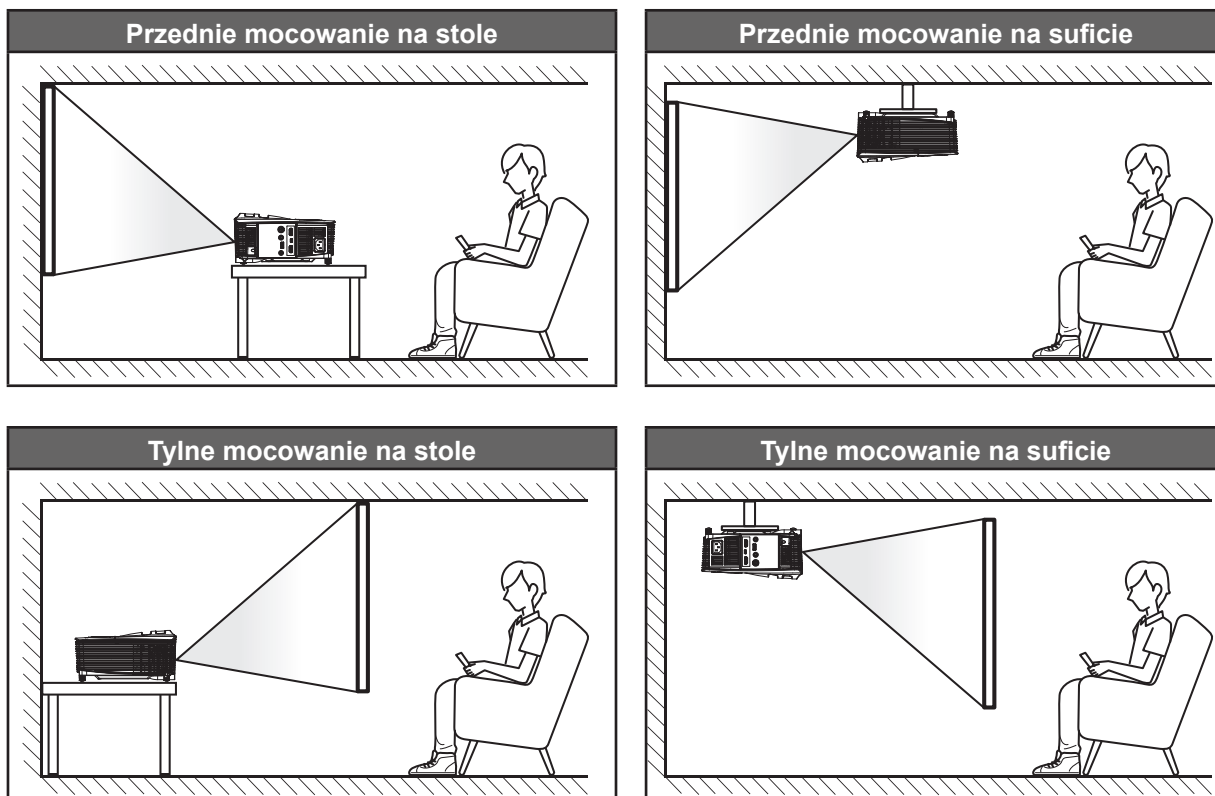

Projektor powinien być umieszczony płasko na powierzchni i pod kątem 90 stopni/prostopadle do ekranu.

- Określanie położenia projektora w zależności od rozmiaru ekranu, patrz tabela odległości na stronie 43.
- Określanie rozmiaru ekranu dla danej odległości, patrz tabela odległości na stronie 43.

**Uwaga:** *Im dalej od ekran umieszczony jest projektor, tym bardziej zwiększa się wyświetlany obraz i proporcjonalnie rośnie przesunięcie pionowe.*

### WAŻNE!

*Nie należy używać projektora w orientacji innej niż ustawiony na blacie stołu lub mocowaniu na suficie. Projektor powinien być ustawiony poziomo i nie być pochylony do przodu/do tyłu czy w lewo lub w prawo. Każda inna orientacja spowoduje unieważnienie gwarancji i może skrócić żywotność lampy projektora lub samego projektora. W celu uzyskania porad dotyczących niestandardowej instalacji prosimy o kontakt z firmą Optoma.*

# USTAWIENIE I INSTALACJA

## Uwagi na temat instalacji projektora

- Projektor należy ustawić w pozycji poziomej.  
**Kąt nachylenia projektora nie może być większy niż 15 stopni**, a także nie należy wykonywać montażu innego niż biurkowy lub sufitowy, ponieważ mogłoby to znacząco skrócić okres żywotności lampy i doprowadzić do innych **niespodziewanych szkód**.

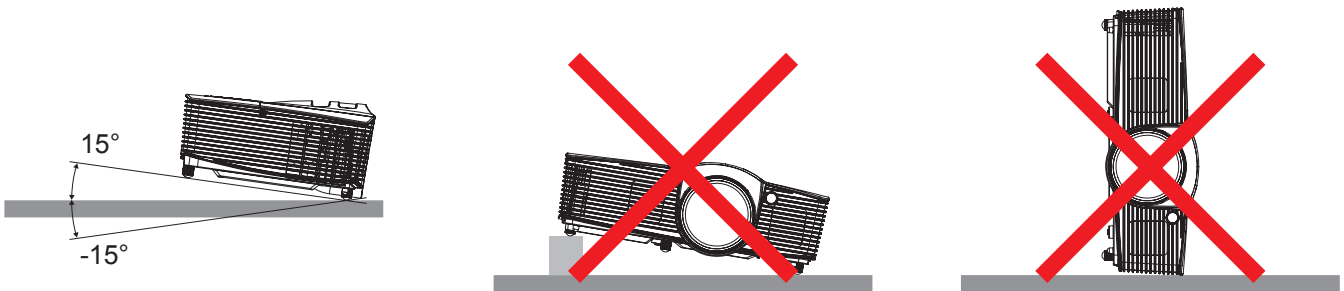

- Należy pozostawić co najmniej 50 cm wolnej przestrzeni wokół wylotowych otworów wentylacyjnych.

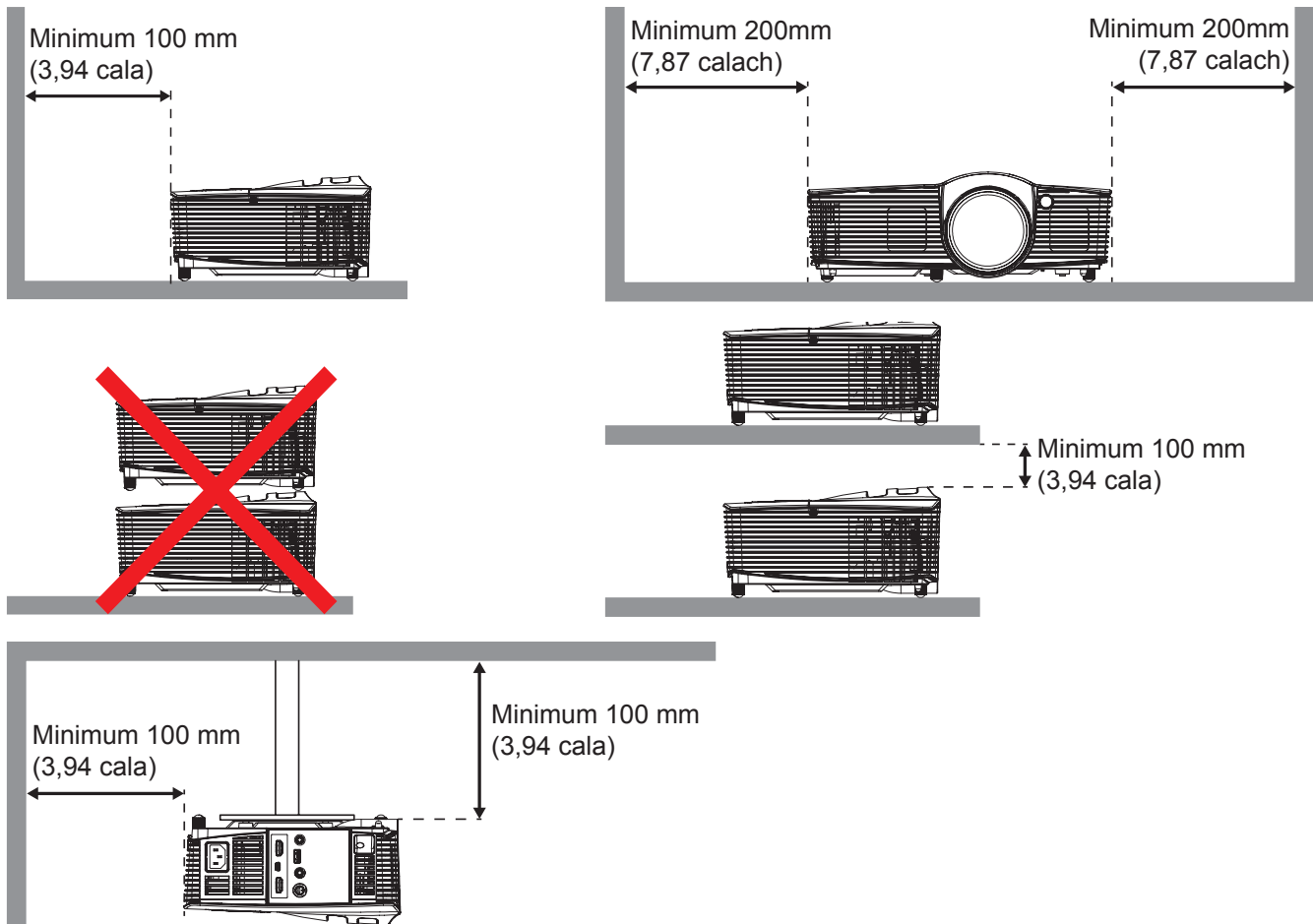

- Należy zadbać o to, aby wlotowe otwory wentylacyjne nie przetwarzały gorącego powietrza z otworów wylotowych.
- W przypadku używania projektora w obudowanym miejscu należy upewnić się, że temperatura powietrza w obudowie po włączeniu projektora nie przekracza temperatury roboczej oraz że wlotowe i wylotowe otwory wentylacyjne nie są niczym przesłonięte.
- Wszelkie używane obudowy powinny przejść poświadczoną ocenę termiczną w celu zagwarantowania, że projektor nie będzie przetwarzał powietrza wylotowego, ponieważ mogłoby to doprowadzić do wyłączania urządzenia nawet wtedy, gdy temperatura w obudowie nie wykraczałaby poza akceptowalny zakres temperatury roboczej.

# USTAWIENIE I INSTALACJA

## Podłączanie źródeł sygnału do projektora

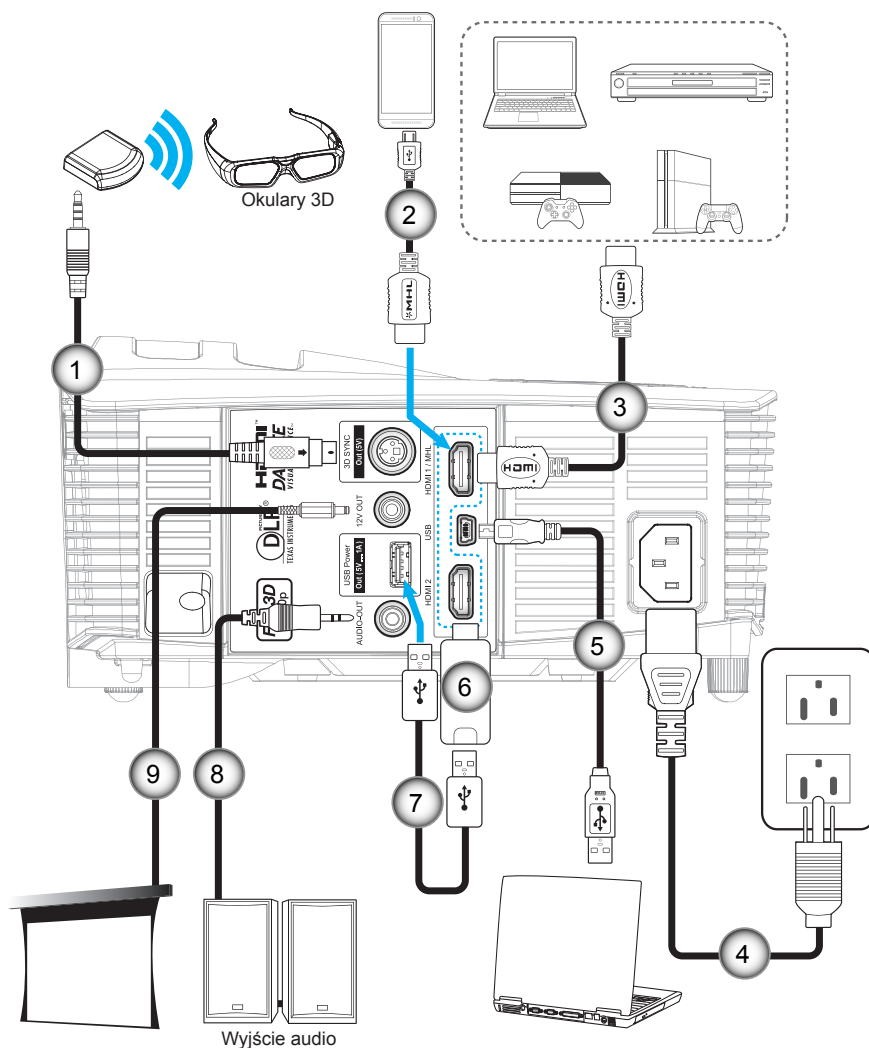

Nr.	Element
1.	Kabel nadajnika 3D*
2.	Kabel MHL*
3.	Kabel HDMI
4.	Przewód zasilający
5.	Przewód USB *
6.	Klucz HDMI*
7.	Kabel zasilania USB*
8.	Kabel wyjścia audio*
9.	Gniazdo prądu stałego 12 V*

### Uwaga:

- Ze względu na różnice zastosowań w każdym kraju, w niektórych regionach mogą być dostarczane inne akcesoria.
- (\*) Akcesoria opcjonalne.

# USTAWIENIE I INSTALACJA

## Regulacja projektowanego obrazu

### Wysokość obrazu

Projektor jest wyposażony w nóżki podnoszenia, do regulacji wysokości obrazu.

1. Zlokalizuj pod projektorem nóżkę regulacji do ustawienia.
2. Obróć regulowaną stopkę zgodnie lub przeciwnie do kierunku ruchu wskazówek zegara, w celu podwyższenia lub obniżenia projektora.

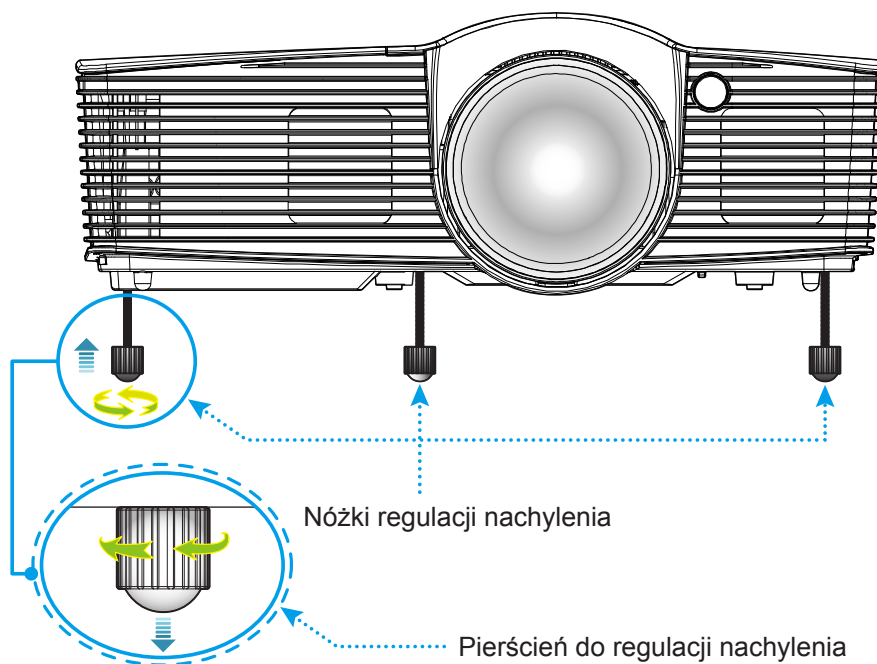

### Ostrość

Aby wyregulować ostrość obrazu, należy obracać pierścień ostrości zgodnie lub przeciwnie do kierunku ruchu wskazówek zegara, aż do uzyskania wyraźnego i czytelnego obrazu.

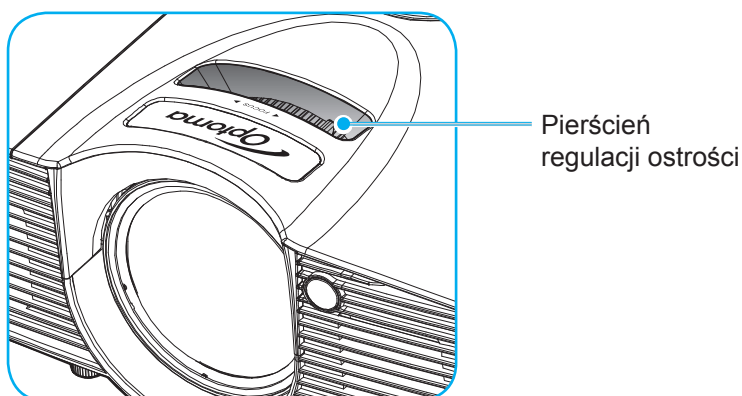

**Uwaga:** Projektor pozwala na ustawienie ostrości w zakresie odległości od 0,5m do 3,35m.



# USTAWIENIE I INSTALACJA

## Konfiguracja pilota

### Wkładanie/wymiana baterii

Dla pilota dostarczane są dwie baterie AAA.

1. Zdejmij pokrywę baterii z tyłu pilota.
2. Włóż baterie AAA do przedziału baterii, jak pokazano na ilustracji.
3. Załóż pokrywę baterii na pilota.

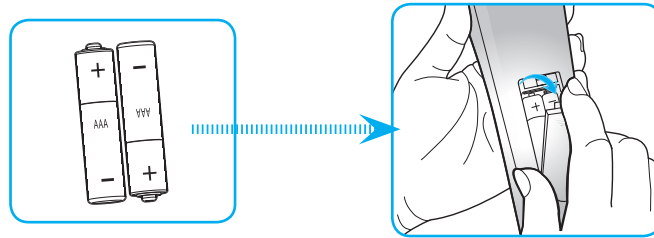

**Uwaga:** Baterie można wymieniać na takie same lub równoważne.

### PRZESTROGA

Nieprawidłowe używanie baterii, może spowodować chemiczny wyciek lub eksplozję. Należy się zastosować do instrukcji poniżej.

- Nie należy mieszać baterii różnych typów. Baterie różnych typów mają różne charakterystyki.
- Nie należy mieszać baterii starych i nowych. Mieszanie starych i nowych baterii, może skrócić żywotność nowych baterii lub spowodować chemiczny wyciek starych baterii.
- Baterie, po ich zużyciu, należy usunąć jak najszybciej. Wyciekające z baterii chemikalia, po zetknięciu się ze skórą, mogą spowodować wysypkę. Po odkryciu jakiegokolwiek chemicznego wycieku, należy go wytrzeć dokładnie szmatką.
- Dostarczone z tym produktem baterie mogą mieć krótszą od oczekiwanej żywotność, z powodu warunków przechowywania.
- Jeśli pilot nie będzie długo używany, należy wyjąć z niego baterie.
- Podczas usuwania baterii, należy się zastosować do prawa obowiązującego w danym regionie lub kraju.

### Zasięg skuteczny

Czujnik podczerwieni (IR) dla zdalnego sterowania umieszczony jest na górze i od przodu projektora. W celu zapewnienia prawidłowego funkcjonowania pamiętaj o trzymaniu pilota pod kątem w zakresie 30 stopni od linii prostopadłej do czujnika IR zdalnego sterowania projektora. Odległość między pilotem a czujnikiem nie powinna być większa niż 7 metrów.

- Upewnij się, że między pilotem a czujnikiem IR projektora nie ma przeszkód, które mogą zakłócać wiązkę podczerwieni.
- Upewnij się, że nadajnik podczerwieni pilota nie jest zakłócany przez bezpośrednio działające promienie słoneczne lub lampy fluorescencyjne.
- Trzymaj pilota w odległości większej niż 2 metry od lamp fluorescencyjnych, gdyż zakłócają one działanie pilota.
- Jeżeli pilot znajduje się w pobliżu falownikowych lamp fluorescencyjnych, może być od czasu do czasu nieskuteczny.
- Jeżeli pilot i projektor znajdują się w bardzo bliskiej odległości, pilot może być nieskuteczny.
- Po skierowaniu w stronę ekranu, skuteczna odległość od pilota do ekranu i odbicia promienia podczerwieni w stronę projektora, wynosi poniżej 5 metrów. Jednak odległość skuteczna może różnić się zależnie od ekranu.

# USTAWIENIE I INSTALACJA

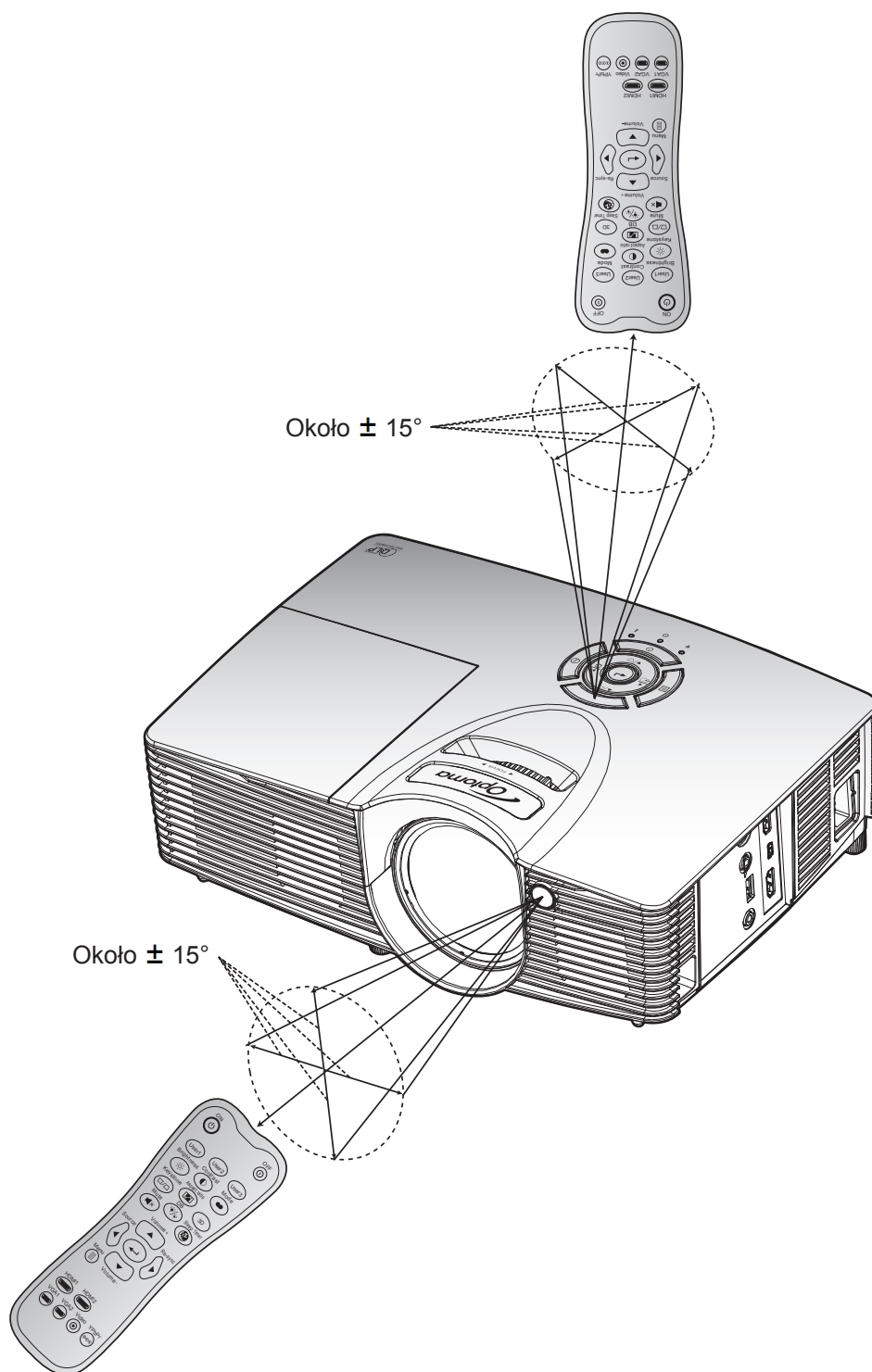

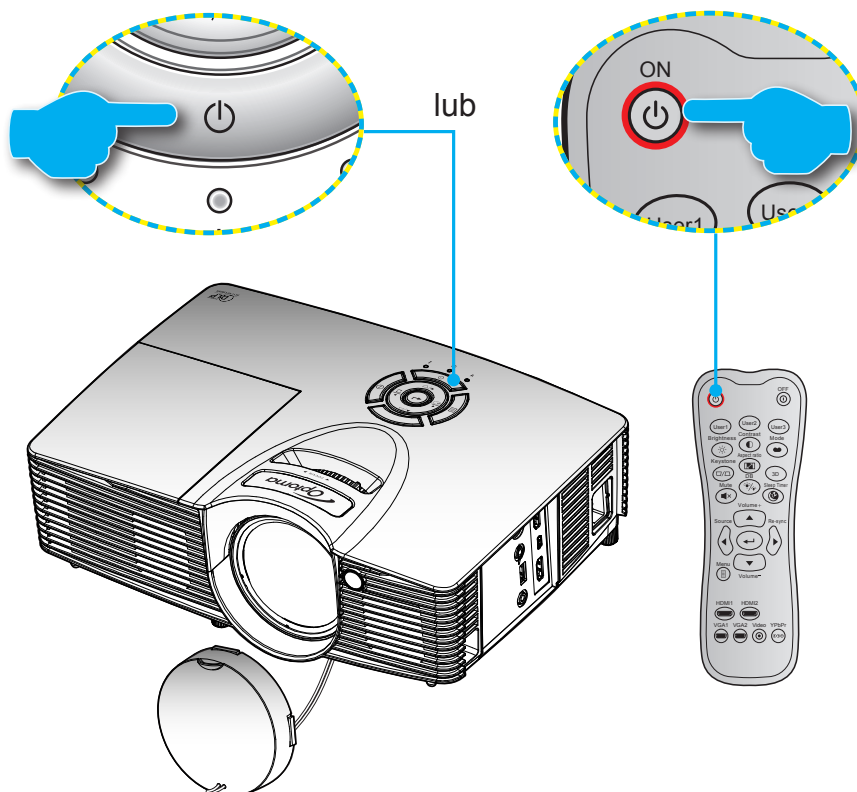

# KORZYSTANIE Z PROJEKTORA

## Włączenie/wyłączenie zasilania projektora



### Włączenie zasilania





1. Upewnij się, czy prawidłowo podłączony jest przewód zasilający i kabel sygnału/źródła. Po podłączeniu, dioda LED Wł/Czuwanie zmieni kolor na czerwony.
2. Włącz projektor, naciskając przycisk „” na klawiaturze projektora lub „” na pilocie.
3. Ekran początkowy wyświetli się po około 10 sekundach, a dioda włączenia/czuwania będzie migać na zielony lub niebiesko.

**Uwaga:** Podczas pierwszego włączenia projektora pojawi się zachęta do wyboru preferowanego języka, orientacji projekcji oraz innych ustawień orientacja i inne ustawienia.

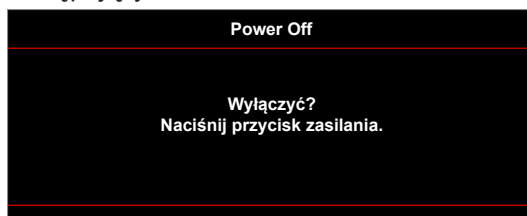
### Wyłączenie zasilania

1. Wyłącz projektor, naciskając przycisk „” na klawiaturze projektora lub „” na pilocie.
2. Wyświetlony zostanie następujący komunikat:



3. Naciśnij ponownie przycisk „” lub „” w celu potwierdzenia, w przeciwnym razie po 15 sekundach komunikat zniknie samoistnie. Po drugim naciśnięciu przycisku „” lub „” projektor zostanie wyłączony.
4. Wentylatory chłodzące kontynuują działanie przez około 10 sekund w celu wykonania cyklu chłodzenia, a dioda LED Wł/Czuwanie miga zielonym lub niebieskim światłem. Gdy dioda LED Wł/Czuwanie zacznie świecić stałym czerwonym światłem oznacza to, że projektor przeszedł do trybu czuwania. Aby z powrotem włączyć projektor, należy poczekać na zakończenie przez projektor cyklu chłodzenia i przejście do trybu oczekiwania. Gdy urządzenie działa w trybie czuwania, wystarczy nacisnąć przycisk „”, aby ponownie uruchomić projektor.
5. Odłącz przewód zasilający od gniazda elektrycznego i od projektora.

**Uwaga:** Nie jest zalecane włączenie projektora natychmiast po wykonaniu procedury wyłączenia zasilania.

# USTAWIENIE I INSTALACJA

## Wybierz źródła wejścia



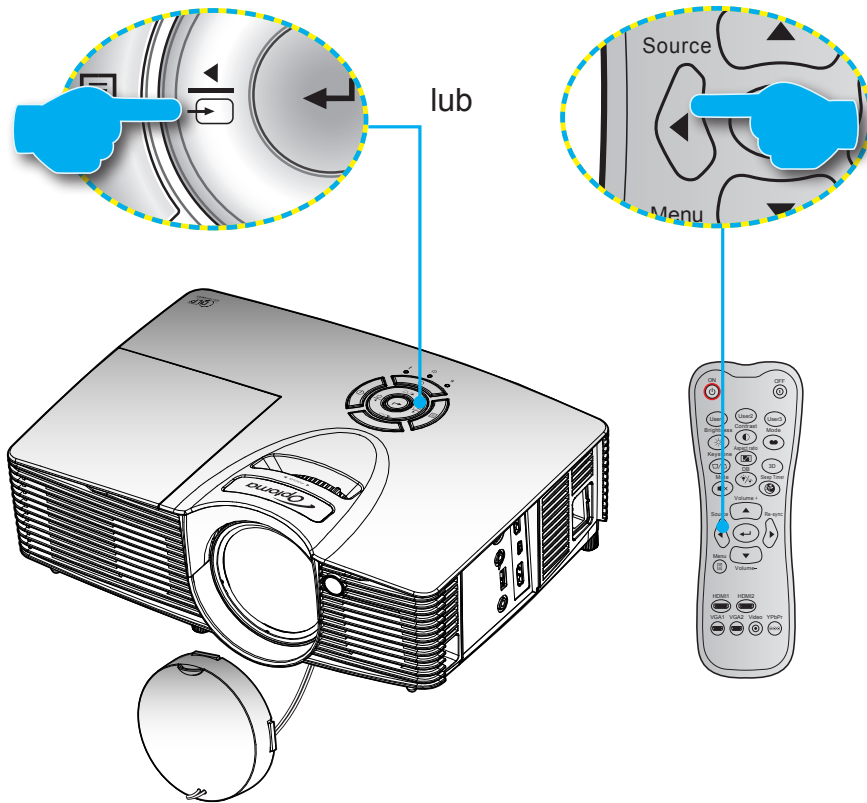











Włącz podłączone źródło sygnału do wyświetlania na ekranie, takie jak komputer, notebook, odtwarzacz wideo, itd. Projektor automatycznie wykryje źródło. Jeżeli podłączonych jest wiele źródeł, naciśnij przycisk wyboru źródła na klawiaturze projektora lub na pilocie, aby wybrać wymagane źródło sygnału wejściowego.



# KORZYSTANIE Z PROJEKTORA

## Nawigacja i funkcje menu

Projektor posiada wielojęzyczne menu ekranowe (OSD), które umożliwia wykonanie regulacji i zmianę różnych ustawień. Projektor automatycznie wykryje źródło.

1. Aby otworzyć menu OSD, naciśnij przycisk  na pilocie lub na klawiaturze projektora.
2. Po wyświetleniu OSD, użyj przycisków   do wyboru dowolnego elementu w menu głównym. Podczas dokonywania wyboru na określonej stronie, naciśnij przycisk  lub , aby przejść do podmenu.
3. Użyj przycisków   do wyboru wymaganego elementu w podmenu, a następnie naciśnij przycisk  lub , aby wyświetlić dalsze ustawienia. Wyreguluj ustawienia korzystając z przycisków  .
4. Wybierz następny element do regulacji w podmenu i wyreguluj w sposób opisany powyżej.
5. Naciśnij  lub  w celu potwierdzenia, po czym ekran powróci do menu głównego.
6. W celu wyjścia z ustawień, naciśnij ponownie przycisk  lub . Menu OSD zostanie zamknięte, a projektor automatycznie zapisze nowe ustawienia.

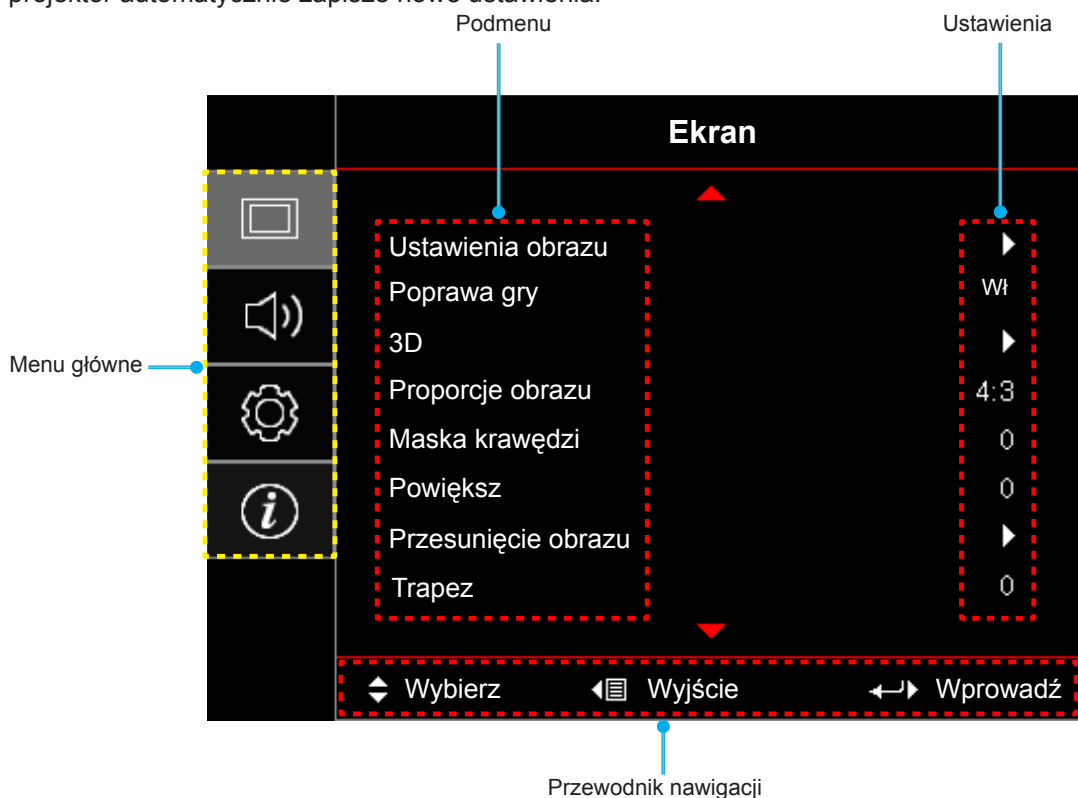

# KORZYSTANIE Z PROJEKTORA

## Drzewo menu ekranowego

Menu główne	Podmenu	Podmenu 2	Podmenu 3	Podmenu 4	Wartości		
Ekran	Ustawienia obrazu	Tryb wyświetlania [Wideo]			Kino		
					Vivid		
					Gra		
					Referencyjny		
					Jasny		
					UŻYTKOWNIKA		
					3D		
					ISF dzień		
					ISF noc		
					ISF 3D		
		Kolor Ściany [Dane]				Wył [Domyślne]	
						Tablica	
						Jasny Żółty	
						Jasny Zielony	
						Jasny Niebieski	
						Różowy	
		Jasność				Szary	
		Kontrast				-50~50	
		Ostrość				-50~50	
		Kolor				1~15	
		Odcień				-50~50	
		Gamma		Film			
				Wideo			
				Grafika			
				Standardowy(2.2)			
				1.8			
				2.0			
				2.4			
		Ustawienia kolorów		BrilliantColor™			1~10
			Temp. koloru [Model danych]				Ciepłe
							Standardowy
							Cool
					Zimne		
Dopasowanie kolorów	Kolor					R [Domyślne]	
						G	
						B	
						C	
						Y	
					M		
				W			

# KORZYSTANIE Z PROJEKTORA

Menu główne	Podmenu	Podmenu 2	Podmenu 3	Podmenu 4	Wartości
Ekran	Ustawienia obrazu	Ustawienia kolorów	Dopasowanie kolorów	Barwa lub R	-50~50 [Domyślne:0]
				Nasycenie lub G	-50~50 [Domyślne:0]
				Wzmocnienie lub B	-50~50 [Domyślne:0]
				Skasuj	Anuluj [Domyślne] Tak
				Wyjście	
			Ustawienia RGB	Wzmocn. czerwony	-50~50
				Wzmocn. zielony	-50~50
				Wzmocn. niebieski	-50~50
				Odchyl. czerwony	-50~50
				Odchyl. zielony	-50~50
				Odchyl. niebieski	-50~50
				Skasuj	Anuluj [Domyślne] Tak
				Wyjście	
			Przestrzeń barw [Wejście HDMI]		Auto [Domyślne]
					(0~255)
				(16~235)	
		DynamicBlack		Wył	
				Wł	
		Tryb jasności [Podstawa lampy - wideo]		Jasny [Domyślne]	
				Eko.	
		Darbee	Tryb		HD
					Gra
					Pełny pop
					Wył
			Poziom	0%~120%	
			Tryb demo		Wył [Domyślne]
					Podział ekranu
					Przesuwanie ekranu
		Skasuj			
		Poprawa gry		Wył	
				Wł	
		3D	Tryb 3D		Wył
					DLP-Link [Domyślne]
					VESA
			3D->2D		3D [Domyślne]
					L
					R
			Format 3D		Auto [Domyślne]
					Tryb SBS
					Góra i Dół
	Sekwencyjne klatk.				

# KORZYSTANIE Z PROJEKTORA

Menu główne	Podmenu	Podmenu 2	Podmenu 3	Podmenu 4	Wartości		
Ekran	3D	Odwrócona synch. 3D			Wł		
					Wył [Domyślne]		
	Proporcje obrazu					4:3	
						16:9	
						LBX [za wyjątkiem modeli SVGA XGA]	
						SuperWide [Wideo]	
						Natywny	
						Auto	
	Maska krawędzi				0~10 [Domyślne: 0]		
	Powiększ				-5~25 [Domyślne: 0]		
	Przesunięcie obrazu	Poziom: 0; Pion: -50				[Domyślne:0]	
		Poziom: -50; Pion: 0					
		Poziom: 50; Pion: 0					
		Poziom: 0; Pion: 50					
		Poziom: -50; Pion: 0					
Poziom: 0; Pion: -50							
Poziom: 50; Pion: 0							
Poziom: 0; Pion: 50							
Trapez				-20~20 [Domyślne:0]			
Audio	Wycisz				Wył [Domyślne]		
	Głośność				Wł		
USTAWIENIA	Projekcja				0-10 [Domyślne: 5]		
					Przód		
					Rear		
					Sufit-góra		
	Ustawienia lampy	Info. o lampie				Tył-góra	
		Kasuj licznik lampy				Wył	
						Wł [Domyślne]	
	Ustawienia filtra	Ilość godzin użycia filtra				Anuluj [Domyślne]	
		Zainstalowany filtr				Tak	
		Przypomnienie o filtrze					(Tylko do odczytu)
							Tak
							Nie
							Wył
	Reset filtra				300hr		
					500hr [Domyślne]		
					800hr		
					1000hr		
					Anuluj [Domyślne]		
					Tak		







# KORZYSTANIE Z PROJEKTORA

Menu główne	Podmenu	Podmenu 2	Podmenu 3	Podmenu 4	Wartości	
USTAWIENIA	Ustawienia zasilacza	Włącz przy zasilaniu			Wył [Domyślne]	
					Wł	
		Włącz przy sygnale			Wył [Domyślne]	
					Wł	
		Auto wyłączenie (min)			0~180 (przyrosty 5 min) [Domyślne: 20]	
		Wyłącznik czasowy (min)	Zawsze włączony			0-990 (przyrosty 30 min) [Domyślne: 0]
						Tak
					Nie [Domyślne]	
	Szybki restart				Wył [Domyślne]	
					Wł	
	USB Power				Wył [Domyślne]	
					Wł	
					Auto	
	Zabezpieczenia	Zabezpieczenia			Wył [Domyślne]	
					Wł	
		Timer zabezpieczający	Miesiąc			
			Dzień			
	Godzina					
	Zmień hasło					
	Ustawienia HDMI Link	HDMI Link				Wył
						Wł
		Zawiera TV				Nie
						Tak
		Włącz Link				Wzajemny
						PJ -> Urządzenie
	Wyłącz Link				Urządzenie -> PJ	
					Wył	
	Wzorzec testowy					Zielony Siatka
						Magenta Siatka
						Biały Siatka
						Biały
						Wył
	Ustawienia pilota [zależy od pilota]	Funkcje IR				Wł
					Wył	

# KORZYSTANIE Z PROJEKTORA

Menu główne	Podmenu	Podmenu 2	Podmenu 3	Podmenu 4	Wartości	
USTAWIENIA	Ustawienia pilota [zależy od pilota]	Użytkownika1			HDMI2	
					Wzorzec testowy	
					Jasność	
					Kontrast	
					Wyłącznik czasowy	
					Dopasowanie kolorów	
					Temp. koloru	
					Gamma	
					Projekcja	
					Ustawienia lampy	
					Powiększ	
					Zamrozić	
					MHL	
				Darbee [Domyślne]		
			Użytkownika2			HDMI2 [Domyślne]
						Wzorzec testowy
						Jasność
						Kontrast
						Wyłącznik czasowy
						Dopasowanie kolorów
						Temp. koloru
						Gamma
						Blokada źródła
						Projekcja
						Ustawienia lampy
						Powiększ
						Zamrozić
					MHL	
					Darbee	
			Użytkownika3			HDMI2
						Wzorzec testowy
						Jasność
						Kontrast
						Wyłącznik czasowy [Domyślne]
						Dopasowanie kolorów
						Temp. koloru
				Gamma		
				Projekcja		
				Ustawienia lampy		
				Powiększ		
				Zamrozić		
				MHL		
			Darbee			

# KORZYSTANIE Z PROJEKTORA

Menu główne	Podmenu	Podmenu 2	Podmenu 3	Podmenu 4	Wartości	
USTAWIENIA	Wyzwalacz 12V				Wł	
					Wył	
	Options	Język				English [Domyślne]
						Deutsch
						Français
						Italiano
						Español
						Português
						Polski
						Nederlands
						Svenska
						Norsk/Dansk
						Suomi
						Ελληνικά
						繁體中文
						简体中文
						日本語
						<b>한국어</b>
						Русский
						Magyar
						Čeština
						عربي
						ไทย
						Türkçe
						فارسی
						Tiếng Việt
						Bahasa Indonesia
						Româna
						Slovakian
		Menu Settings	Położenie menu			Górny lewy 
					Górny prawy 	
					Środek  [Domyślne]	
					Dolny lewy 	
				Dolny prawy 		
	Timer menu				Wył	
					5 sek.	
					10 sek. [Domyślne]	
	Automatyczne źródło					Wył [Domyślne]
	Źródło wejścia					Wł
					HDMI2	
					HDMI1/MHL	

# KORZYSTANIE Z PROJEKTORA

Menu główne	Podmenu	Podmenu 2	Podmenu 3	Podmenu 4	Wartości	
USTAWIENIA	Options	Nazwa wejścia	HDMI2		Domyślne [Domyślne]	
					Niestandardowe	
		Duża wysokość	HDMI1/MHL		Domyślne [Domyślne]	
					Niestandardowe	
		Blokada trybu wyświetlania			Wył [Domyślne]	
					Wł	
		Blokuj klawisze			Wył [Domyślne]	
					Wł	
		Ukryj informacje			Wył [Domyślne]	
					Wł	
		Logo			Domyślne [Domyślne]	
					Neutralny	
	Przechwytywanie obrazu			Anuluj [Domyślne]		
				Tak		
	Kolor tła			Brak [Domyślne]		
				Niebieski		
				Czerwony		
				Zielony		
				Szary		
				Logo		
Skasuj	Reset OSD			Anuluj [Domyślne]		
				Tak		
Reset to Default			Anuluj [Domyślne]			
			Tak			
Informacje	Regulatory					
	Serial Number					
	Source					
	Rozdzielczość				00x00	
	Refresh Rate				0,00Hz	
	Tryb wyświetlania					
	Licznik lampy	Jasny				0 hr
		Eko.				0 hr
		Dynamic				0 hr
		Łącznie				
	Godziny pracy filtra					
	Tryb jasności					
	Wersja firmware	System				
MCU						

# KORZYSTANIE Z PROJEKTORA

## Uwaga:

- Opcja „Kasuj licznik lampy” w menu ekranowym zresetuje jedynie Licznik lampy w OSD i Licznik lampy w trybie serwisowym. Godziny projekcji w trybie serwisowym nie zostaną zresetowane.
- Jeżeli wykonasz zmiany w funkcji „Funkcje IR”, „Projekcja” lub „Blokuj klawisze”, na ekranie wyświetlony zostanie komunikat potwierdzający. Wybierz „Tak”, aby zapisać ustawienia.
- Każdy tryb wyświetlania podlega regulacji, a wartości będą zapisane.
- W trybie taktowanie 3D powiększenie/maska krawędzi zostanie wyłączone, aby uniknąć zerwania obrazu.

## Menu Ekran

### Menu ustawień wyświetlanego obrazu

#### Tryb wyświetlania

Dostępnych jest wiele wstępnych ustawień fabrycznych, zoptymalizowanych dla różnych typów obrazów.

- **Kino:** Zapewnia najlepsze kolory do oglądania filmów.
- **Vivid:** W tym trybie, nasycenie koloru i jasność są dobrze zrównoważone. Wybierz ten tryb do grania w gry.
- **Gra:** Wybierz ten tryb, aby zwiększyć jasność i poziom czasu odpowiedzi celem większego zadowolenia z gier wideo.
- **Referencyjny:** Zapewnia najbardziej dokładnie wyglądające kolory, zbliżone do Rec. 709, standardu dla TV wysokiej rozdzielczości (HDTV).
- **Jasny:** Maksymalna jasność z wejścia PC.
- **UŻYTKOWNIKA:** Zapamiętanie ustawień użytkownika.
- **3D:** Aby doświadczyć efektu 3D, musisz mieć okulary 3D. Upewnij się, czy posiadany komputer PC/urządzenie przenośne ma kartę graficzną z sygnałem wyjścia 120 Hz i poczwórnym buforem oraz, czy jest zainstalowany odtwarzacz 3D.
- **ISF dzień:** Optymalizacja obrazu w dziennym trybie ISF w celu uzyskania perfekcyjnej kalibracji i wysokiej jakości obrazu.
- **ISF noc:** Optymalizacja obrazu w nocnym trybie ISF w celu uzyskania perfekcyjnej kalibracji i wysokiej jakości obrazu.
- **ISF 3D:** Optymalizacja obrazu w trybie ISF 3D w celu uzyskania perfekcyjnej kalibracji i wysokiej jakości obrazu.

**Uwaga:** W celu dostępu i kalibracji w trybach wyświetlania ISF dzień i noc, skontaktuj się z lokalnym dostawcą.

#### Kolor Ściany

Użyj tej funkcji dla uzyskania zoptymalizowanego obrazu ekranowego, dopasowanego do koloru ściany. Wybierz między wyłączony, tablica, jasny żółty, jasny zielony, jasny niebieski, różowy i szary.

#### Jasność

Regulacja jasności obrazu.

#### Kontrast

Kontrast reguluje stopień różnicy pomiędzy najjaśniejszymi a najciemniejszymi obszarami obrazu.

#### Ostrość

Regulacja ostrości obrazu.

#### Kolor

Zmiana obrazu wideo z czarno-białego do całkowicie nasyconych kolorów.

# KORZYSTANIE Z PROJEKTORA

## Odcień

Regulacja balansu kolorów czerwony i zielony.

## Gamma

Ustawienie typu krzywej gamma. Po zakończeniu ustawień początkowych i dokładnej regulacji należy wykorzystać czynności Regulacja Gamma do optymalizacji wyjścia obrazu.

- **Film:** Do kina domowego.
- **Wideo:** Dla źródła wideo lub TV.
- **Grafika:** Dla źródła PC /Zdjęcia.
- **Standardowy(2.2):** Do ustawień standardowych.
- **1.8/ 2.0/ 2.4:** Dla określonego źródła PC /Zdjęcia.

## Ustawienia kolorów

Konfiguracja ustawienia kolorów.

- **BrilliantColor™:** Ten regulowany element wykorzystuje nowy algorytm przetwarzania kolorów i ulepszenia dla podwyższenia jasności przy jednoczesnym zapewnianiu realnych, bardziej żywych kolorów obrazu.
- **Temp. koloru (tylko tryb danych):** Wybierz temperaturę kolorów spośród Ciepłe, Standardowy, Chłodne lub Zimne.
- **Dopasowanie kolorów:** Zmodyfikuj ustawienia koloru obrazu Barwa, Nasycenie i Wzmocnienie, dla koloru czerwony (R), zielony (G), czarny (B), cyjan (C), żółty (Y), magenta (M).
  - Kolor: Regulacja poziomu kolorów obrazu czerwony (R), zielony (G), czarny (B), cyjan (C), żółty (Y) i magenta (M).
  - Barwa: Regulacja balansu koloru czerwonego i zielonego, dla koloru czerwony, zielony, niebieski, cyjan, żółty i magenta.
  - Nasycenie: Regulacja nasycenia obrazu dla koloru czerwony, zielony, niebieski, cyjan, żółty i magenta.
  - Wzmocnienie: Regulacja jasności obrazu dla koloru czerwony, zielony, niebieski, cyjan, żółty i magenta.
  - Skasuj: Przywracanie domyślnych fabrycznych ustawień dopasowanie kolorów.
  - Wyjście: Wyjście z menu „Dopasowanie kolorów”.
- **Dopasowanie kolorów:** Modyfikacja ustawień koloru obrazu czerwony, zielony i niebieski dla koloru białego (W).
  - Kolor: Regulacja poziomu kolorów obrazu czerwony (R), zielony (G), niebieski (B).
  - Czerwony: Regulacja wzmocnienia koloru czerwonego dla koloru białego.
  - Zielony: Regulacja wzmocnienia koloru zielonego dla koloru białego.
  - Niebieski: Regulacja wzmocnienia koloru niebieskiego dla koloru białego.
  - Skasuj: Przywracanie domyślnych fabrycznych ustawień dopasowanie kolorów.
  - Wyjście: Wyjście z menu „Dopasowanie kolorów”.
- **Ustawienia RGB:** Ustawienia te pozwalają na skonfigurowanie jasności (wzmocnienie) i kontrastu (odchylenie) obrazu.
  - Skasuj: Przywracanie domyślnych fabrycznych ustawienia RGB.
  - Wyjście: Wyjście z menu „Ustawienia RGB”.
- **Przestrzeń barw (tylko wejście HDMI):** Wybierz odpowiedni typ matrycy kolorów, spośród następujących: Auto, (0–255) i (16–235).

## DynamicBlack

DynamicBlack włącza automatyczną optymalizację jasności wyświetlania podczas ciemnych/jasnych scen filmu, aby uzyskać doskonałe wyświetlanie szczegółów.

# KORZYSTANIE Z PROJEKTORA

## Tryb jasności (Wideo z projektora z lampą)

Regulacja ustawień tryb jasności dla projektorów z lampą.

- **Jasny:** Wybierz „Jasny”, aby zwiększyć jasność.
- **Eko.:** Wybierz „Eko.”, aby przyciemnić światło lampy projektora, co obniży zużycie energii i wydłuży żywotność lampy.

## Darbee

Ten tryb pozwala uzyskać obraz wideo o podwyższonej jakości ze źródła HDMI.

- **Tryb:** Wybierz preferowany tryb DARBEE spośród następujących opcji:
  - **HD:** Algorytm w najmniej agresywnej formie. Odpowiedni dla treści w bardzo wysokiej jakości, jak wideo z nośnika Blu-ray.
  - **Gra:** Algorytm w umiarkowanie agresywnej formie. Odpowiedni w przypadku treści generowanych komputerowo.
  - **Pełny pop:** Algorytm w najbardziej agresywnej formie. Odpowiedni w przypadku treści wideo w niskiej rozdzielczości i w niskiej jakości, pozwala podnieść jakość obrazu.
  - **Wył:** Wyłączenie trybu DARBEE.
- **Poziom:** Po wybraniu preferowanego trybu DARBEE, należy użyć to ustawienie do regulacji wartości trybu.
- **Tryb demo:** Pozwala sprawdzić różnice między obrazem oryginalnym a obrazem DARBEE. Wybierz preferowany widok ekranu dla trybu Demo.
  - **Wył:** Tryb Demo jest wyłączony.
  - **Podział ekranu:** Wyświetlanie oryginalnego obrazu i obrazu DARBEE na podzielonym ekranie.
  - **Przesuwanie ekranu:** Wyświetlanie oryginalnego obrazu i obrazu DARBEE przez przesuwanie ekranu.

## Skasuj

Przywracanie domyślnych fabrycznych ustawienia kolorów.

## Menu Poprawa gry

### Poprawa gry

Funkcja ta umożliwia skrócenie czasu odpowiedzi (opóźnienia wejściowego) w grach do 16 ms\*.

**Uwaga:** \*Tylko w przypadku sygnałów 1080p 60 Hz.

## Menu Ekran 3D

### Tryb 3D

Użyj tej opcji w celu wyłączenia funkcji 3D lub wybrania odpowiedniej funkcji 3D.

- **Wył:** Wybierz „Wył” w celu wyłączenia tryb 3D.
- **DLP-Link:** Wybierz, aby użyć zoptymalizowanych ustawień dla okularów DLP 3D.
- **VESA:** Wybierz „VESA”, aby użyć zoptymalizowanych ustawień dla okularów VESA 3D.

### 3D->2D

Użyj tej opcji do określenia w jaki sposób zawartość 3D powinna być widoczna na ekranie.

- **3D:** Wyświetlanie sygnału 3D.
- **L (Lewa):** Wyświetlanie lewej ramki treści 3D.
- **R (Prawa):** Wyświetlanie prawej ramki treści 3D.

# KORZYSTANIE Z PROJEKTORA

## Format 3D

Opcja ta umożliwia Wybierz odpowiedniego format zawartości 3D.

- **Auto:** Po wykryciu sygnału identyfikacji 3D, format 3D jest wybierany automatycznie.
- **Tryb SBS:** Wyświetlanie sygnału 3D w formacie „Obok siebie”.
- **Góra i Dół:** Wyświetlanie sygnału 3D w formacie „Góra i Dół”.
- **Sekwencyjne klatk.:** Wyświetlanie sygnału 3D w formacie „Sekwencyjne klatk.”.

## Odwrócona synch. 3D

Opcja ta umożliwia włączenie/wyłączenie funkcji odwrócona synch. 3D.

## Menu proporcje obrazu ekranu

### Proporcje obrazu

Wybierz proporcje obrazu wyświetlanego obrazu spośród następujących opcji:

- **4:3:** Ten format jest przeznaczony do źródeł wejścia 4:3.
- **16:9:** Ten format jest przeznaczony do źródeł wejścia 16:9, takich jak HDTV i DVD, rozszerzonych do telewizji szerokoekranowej.
- **LBX (za wyjątkiem modeli SVGA i XGA):** To jest format dla obrazów innych niż 16x9, źródła letterbox i w przypadku używania zewnętrznego obiektywu 16x9 w celu wyświetlania przy proporcje obrazu 2,35:1 z pełną rozdzielczość.
- **SuperWide:** Ten tryb skaluje źródła 2,35:1 w celu wypełnienia obrazu w 100% bez czarnych pasków. (przycinana jest lewa i prawa strona obrazu).
- **Natywny:** Ten format wyświetla oryginalny obraz bez żadnego skalowania.
- **Auto:** Automatyczny Wybierz odpowiedniego formatu wyświetlania.

### **Uwaga:**

- *Szczegółowe informacje dotyczące trybu LBX:*
  - *Niektóre DVD w formacie Letter-Box nie są poprawiane dla telewizorów 16x9. W tej sytuacji, obraz nie będzie wyglądał prawidłowo podczas wyświetlania w trybie 16:9. W tej sytuacji do oglądania DVD należy używać trybu 4:3. Jeśli zawartość nie jest zapisana w formacie 4:3, dookoła obrazu o rozmiarze 16:9 zostaną wyświetlone czarne pasy. Dla tego typu treści, można użyć trybu LBX do wypełnienia obrazu na wyświetlaczu 16:9.*
  - *Jeśli używany jest zewnętrzny obiektyw anamorficzny, ten tryb LBX umożliwia również oglądanie zawartości 2,35:1 (włącznie z anamorficznymi źródłami filmów DVD i HDTV), która obsługuje anamorficzną szerokość, jest rozszerzana do formatu 16x9 na obrazie 2,35:1. W tym przypadku, nie występują czarne pasy. W pełni wykorzystana jest moc lampy i rozdzielczość pionowa.*

### Tabela skalowania 1080P:

16 : Ekran 9	480 i/p	576i/p	1080i/p	720p	PC
<b>4x3</b>	Przeskalowanie do 1440x1080.				
<b>16x9</b>	Przeskalowanie do 1920x1080.				
<b>LBX</b>	Przeskalowanie do 1920x1440, a następnie wyświetlenie wyśrodkowanego obrazu 1920x1080.				
<b>Natywny</b>	Wyśrodkowany, mapowanie 1:1. Brak przeskalowania; wyświetlany jest obraz z rozdzielczością zależną od źródła wejścia.				
<b>SuperWide</b>	Przeskalowanie do 2534x1426 (powiększenie 132%), a następnie wyświetlenie wyśrodkowanego obrazu w rozdzielczości 1920x1080. <b>Uwaga:</b> Użytkownik może użyć ten format, aby wyświetlać bez napisów źródło 2,35:1 w 100% 1080p DMD.				



# KORZYSTANIE Z PROJEKTORA

## Menu maski krawędzi ekranu

### Maska krawędzi

Użyj tej funkcji w celu usunięcia zakłócenia kodowania wideo z krawędzi źródła wideo.

## Menu powiększenia ekranu

### Powiększ

Użyj w celu zredukowania lub powiększenia obrazu na ekranie projekcji.

## Menu przesunięcia obrazu

### Przesunięcie obrazu

Reguluje pozycję wyświetlanego obrazu w poziomie (H) i w pionie (V).

## Menu zniekształcenia trapezowego ekranu

### Trapez

Reguluje zniekształcenia obrazu spowodowane nachyleniem projektora.

## *Menu audio*

## Menu wyciszenia audio

### Wycisz

Opcja ta tymczasowo wyłącza dźwięk.

- **Wł:** Wybierz „Wł” w celu włączenia wyciszenia.
- **Wył:** Wybierz „Wył” w celu wyłączenia wyciszenia.

**Uwaga:** Funkcja „Wycisz” wpływa na głośność głośnika wewnętrznego i zewnętrznego.

## Menu głośność audio

### Głośność

Regulacja poziomu głośności.

## *Menu Ustawienia*

## Menu konfiguracji projekcji

### Projekcja

Wybierz preferowanej projekcji spośród przód, tył, sufit-góra i tył-góra.

## Menu ustawienia lampy

### Info. o lampie

Funkcję tą należy wybrać w celu wyświetlania lub ukrycia komunikatu o potrzebie zmiany lampy. Komunikat ten pojawia się na 30 godzin przed sugerowanym czasem wymiany lampy.

### Kasuj licznik lampy

Zerowanie licznika czasu działania lampy po wymianie lampy.

# KORZYSTANIE Z PROJEKTORA

## Menu ustawienia filtra

### Ilość godzin użycia filtra

Wyświetla czas filtra.

### Zainstalowany filtr

Ustawienie komunikatu ostrzegawczego.

- Tak: Wyświetlanie komunikatu ostrzeżenia, po 500 godzinach używania.

**Uwaga:** „Ilość godzin użycia filtra / Przypomnienie o filtrze / Reset filtra” pojawia się wyłącznie, po ustawieniu „Zainstalowany filtr” na „Tak”.

- Nie: Wyłączenie komunikatu ostrzeżenia.

### Przypomnienie o filtrze

Funkcję tą należy wybrać w celu wyświetlenia lub ukrycia komunikatu o potrzebie zmiany filtra. Dostępne opcje obejmują 300hr, 500hr, 800hr i 1000hr.

### Reset filtra

Wyzerowanie licznika filtra pyłu, po wymianie lub oczyszczeniu filtra pyłu.

## Menu ustawienia zasilacza

### Włącz przy zasilaniu

Choose „Wł”, aby uaktywnić tryb Włącz przy zasilaniu. Projektor zostanie włączony automatycznie po dostarczeniu zasilania prądem przemiennym, bez naciskania przycisku „Power” na klawiaturze projektora lub na pilocie.

### Włącz przy sygnale

Wybierz „Wł”, aby uaktywnić tryb Włącz przy sygnale. Projektor zostanie włączony automatycznie po wykryciu sygnału, bez naciskania przycisku „Power” na klawiaturze projektora lub na pilocie.

**Uwaga:** Jeżeli opcja „Włącz przy sygnale” jest „Wł”, zużycie energii przez projektor w trybie czuwania będzie wynosić ponad 3 W.

### Auto wyłączenie (min)

Ustawia odliczanie czasu do automatycznego wyłączenia. Licznik rozpoczyna odliczanie, przy braku wprowadzonego sygnału do wejścia projektora. Po zakończeniu odliczania, projektor wyłączy się automatycznie (w minutach).

### Wyłącznik czasowy (min)

Konfiguracja wyłącznik czasowy.

- Wyłącznik czasowy (min): Ustawia odliczanie czasu do automatycznego wyłączenia. Wyłącznik czasowy rozpoczyna odliczanie, przy braku wprowadzonego sygnału do wejścia projektora. Po zakończeniu odliczania, projektor wyłączy się automatycznie (w minutach).  
**Uwaga:** Po każdym wyłączeniu zasilania projektora wartość wyłącznika czasowego zostanie wyzerowana.
- Zawsze włączony: Zaznacz, aby wyłącznik czasowy był zawsze włączony.

### Szybki restart

Ustawienie szybkiego wznowienia.

- Wł: Jeśli projektor zostanie przypadkowo wyłączony, funkcja ta umożliwi ponowne natychmiastowe włączenie zasilania, po jej wybraniu w ciągu 100 sekund.
- Wył: Wentylator rozpocznie chłodzenie systemu natychmiast po 10 sekundach od wyłączenia projektora przez użytkownika.

### USB Power

Ustawienia trybu zasilania przez USB.

- Wł: Projektor jest zawsze włączany przez źródło zasilania USB.
- Wył: Funkcja zasilania przez USB jest wyłączona.
- Auto: Projektor jest automatycznie włączany przez źródło zasilania USB.

# KORZYSTANIE Z PROJEKTORA

## Menu Ustawienia Zabezpieczenia

### Zabezpieczenia

Włącz tą funkcję w celu pytania o hasło przed użyciem projektora.

- **Wł:** Wybierz „Wł”, aby używać sprawdzania zabezpieczenia przy włączaniu projektora.
- **Wył:** Wybierz „Wył”, aby można było włączyć projektor bez sprawdzania hasła.

### Timer zabezpieczający

Można użyć funkcji czasu (Miesiąc/Dzień/Godzina) do ustawienia liczby godzin używania projektora. Po upływie ustalonego czasu pojawia się polecenie ponownego wprowadzenia hasła.

### Zmień hasło

Służy do ustawiania lub modyfikowania hasła, które jest wymagane podczas włączania projektora.

**Uwaga:** Domyślne hasło to „1234”.

## Menu konfiguracji ustawienia HDMI Link

### **Uwaga:**

- *Po podłączeniu kablami HDMI do projektora urządzeń zgodnych z HDMI CEC, można nimi sterować w tym samym stanie włączenia zasilania lub wyłączenia zasilania, z wykorzystaniem funkcji sterowania HDMI Link w OSD projektora. Pozwala to na umieszczenie jednego lub wielu urządzeń w grupie włączenia zasilania lub wyłączenia zasilania przez funkcję HDMI Link. W typowej konfiguracji, odtwarzacz DVD można podłączyć do projektora przez wzmacniacz lub system kina domowego.*

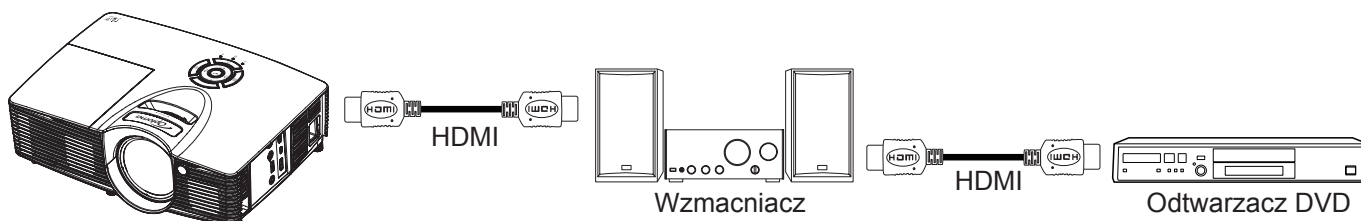

### HDMI Link

Włączanie/wyłączanie funkcji HDMI Link. Opcje Zawiera TV, Włącz Link i Wyłącz Link będą dostępne wyłącznie po ustawieniu na „Wł”.

### Zawiera TV

Ustaw na „Tak”, jeżeli chcesz, aby telewizor i projektor zostały automatycznie wyłączone w tym samym czasie. Aby zapobiec wyłączeniu w tym samym czasie obydwu urządzeń, zmień ustawienie na „Nie”.

### Włącz Link

Polecenie włączenia zasilania CEC. Wybierz jedną z następujących opcji:

- **Wzajemny:** Jednoczesne włączenie zasilania projektora i urządzenia CEC.
- **PJ -> Urządzenie:** Urządzenie CEC zostanie włączone tylko po włączeniu projektora.
- **Urządzenie -> PJ:** Projektor zostanie włączony tylko po włączeniu urządzenia CEC.

### Wyłącz Link

Włącz tą funkcję, aby umożliwić automatyczne wyłączenie w tym samym czasie HDMI Link i projektora.

## Menu ustawień wzorca testowego

### Wzorzec testowy

Wybierz jako wzorzec testowy siatkę zieloną, w kolorze magenta lub białą albo biały ekran lub wyłącz tę funkcję (wył.).

# KORZYSTANIE Z PROJEKTORA

## Menu ustawienia pilota

### Funkcje IR

Służy do ustawiania funkcji IR.

- **Wł:** Wybierz „Wł”, projektorem można sterować przez pilota, poprzez górny odbiornik podczerwieni.
- **Wył:** Wybierz „Wył”, projektorem można sterować przez pilota poprzez górny odbiornik podczerwieni. Po wybraniu „Wył”, można ponownie używać przyciski bloku przycisków.

### Użytkownika1/ Użytkownika2/ Użytkownika3

Zmodyfikuj funkcję dla:

- **Użytkownika1:** HDMI2, wzorzec testowy, jasność, kontrast, wyłącznik czasowy, dopasowanie koloru, temperatura barwowa, gamma, projekcja, ustawienia lampy, powiększenie, zamrożenie i MHL i Darbee.
- **Użytkownika2:** HDMI2, wzorzec testowy, jasność, kontrast, wyłącznik czasowy, dopasowanie koloru, temperatura barwowa, gamma, blokada źródła, projekcja, ustawienia lampy, powiększenie, zamrożenie i MHL i Darbee.
- **Użytkownika3:** HDMI2, wzorzec testowy, jasność, kontrast, wyłącznik czasowy, dopasowanie koloru, temperatura barwowa, gamma, projekcja, ustawienia lampy, powiększenie, zamrożenie i MHL i Darbee.

## Konfiguracja menu wyzwalacza 12 V

### Wyzwalacz 12V

Użyj tej funkcji do włączenia/wyłączenia wyzwalacza.

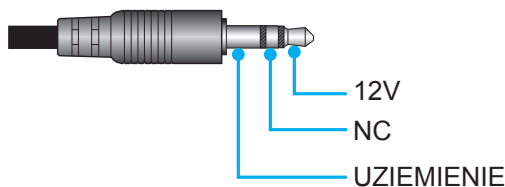

- **Wył:** Wybierz „Wył”, aby wyłączyć wyzwalacz.
- **Wł:** Wybierz „Wł”, aby włączyć wyzwalacz.

## Menu konfiguracji opcji

### Język

Wybierz języka menu OSD spośród: angielski, niemiecki, francuski, włoski, hiszpański, portugalski, polski, flamandzki, szwedzki, norweski/duński, fiński, koreański, rosyjski, węgierski, czeski, arabski, tajski, turecki, farsi, wietnamski, indonezyjski, rumuński i słowacki.

### Menu Settings

Umożliwia ustawienie położenia menu na ekranie i konfigurację ustawień zegara menu.

- **Położenie menu:** Wybierz położenie menu na wyświetlanym ekranie.
- **Timer menu:** Umożliwia określenie, przez jaki czas menu ekranowe OSD pozostaje widoczne na ekranie.

### Automatyczne źródło

Wybierz tę opcję, aby projektor automatycznie wyszukiwał dostępne źródło sygnału.

### Źródło wejścia

Wybierz źródło sygnału: HDMI2 lub HDMI1/MHL.

# KORZYSTANIE Z PROJEKTORA

## Nazwa wejścia

Służy do zmiany nazwy funkcji wejścia celem łatwiejszej identyfikacji. Dostępne opcje to HDMI2 i HDMI1/MHL.

## Duża wysokość

Po wybraniu „Wł”, zwiększone zostaną obroty wentylatora. Funkcja ta jest użyteczna w miejscach o dużej wysokości nad poziomem morza, gdzie jest rozrzedzone powietrze.

## Blokada trybu wyświetlania

Wybierz „Wł” lub „Wył” w celu zablokowania lub odblokowania trybu regulacji ustawień ekranu.

## Blokuj klawisze

Po ustawieniu funkcji blokady bloku przycisków na „Wł”, klawiatura zostanie zablokowana. Jednakże, projektor można obsługiwać pilotem zdalnego sterowania. Po wybraniu „Wył”, można ponownie używać blok przycisków.

## Ukryj informacje

Włącz tą funkcję, aby ukryć komunikat z informacjami.

- **Wył:** Wybierz „Wł”, aby ukryć komunikat z informacjami.
- **Wł:** Wybierz „Wył”, aby pokazać komunikat „Wyszukiwanie”.

## Logo

Użyj tej funkcji do wyboru wymaganego ekranu startowego. Jeśli wykonane zostały zmiany, zostaną one wprowadzone przy następnym włączeniu zasilania projektora.

- **Domyślne:** Domyślny ekran startowy.
- **Neutralny:** Brak wyświetlania logo na ekranie startowym.

## Przechwytywanie obrazu

Użyj, aby przechwycić zdjęcie obrazu aktualnie wyświetlanego na ekranie.

### **Uwaga:**

- *Aby pomyślnie przechwycić logo, należy sprawdzić, czy rozdzielczość obrazu ekranowego nie przekracza naturalnej rozdzielczości projektora. Jeśli przechwycenie logo nadal nie będzie udane, należy użyć obrazu o mniejszej liczbie szczegółów.*
- *Funkcja ta służy wyłącznie do przechwytywania logo i nie nadaje się do przechwytywania dużych obrazów.*

## Kolor tła

Użyj tej funkcji do wyświetlenia ekranu czarny, czerwony, zielony, szary, brak lub ekran z logo, przy braku sygnału.

## Resetowanie menu ekranowego

### Reset OSD

Przywrócenie domyślnych ustawień fabrycznych dla ustawień menu OSD.

## Przywracanie ustawień domyślnych

### Reset to Default

Przywracanie wszystkich ustawień do domyślnych wartości fabrycznych.

# KORZYSTANIE Z PROJEKTORA

## *Menu informacji*

### **Menu informacji**

Wyświetlanie informacji o projektorze, jak przedstawiono poniżej:

- Regulatory
- Serial Number
- Source
- Rozdzielczość
- Refresh Rate
- Tryb wyświetlania
- Licznik lampy
- Godziny pracy filtra
- Tryb jasności
- Wersja firmware

# KONSERWACJA

## Wymiana lampy

Projektor automatycznie wykrywa stan żywotności lampy. Gdy żywotność lampy zbliża się do końca, na ekranie wyświetlany jest komunikat ostrzegawczy.

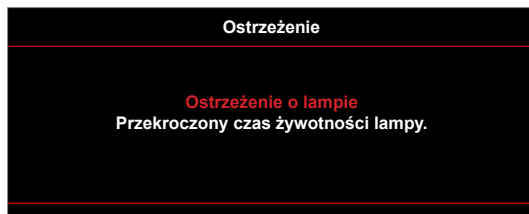

Po wyświetleniu tego komunikatu należy się skontaktować z lokalnym dostawcą lub z punktem serwisowym w celu jak najszybszej wymiany lampy. Przed wymianą lampy należy się upewnić, że projektor chłodził się, przez co najmniej 30 minut.



Ostrzeżenie: Przy montażu sufitowym należy zachować ostrożność podczas otwierania panela dostępu do lampy. Podczas wymiany żarówki przy montażu sufitowym, zaleca się zakładanie okularów ochronnych. Należy zachować ostrożność, aby zapobiec wypadnięciu z projektora luźnych elementów.



Ostrzeżenie: Wnęka lampy jest gorąca! Przed wymianą lampy, zaczekaj na jej ochłodzenie!



Ostrzeżenie: Aby zmniejszyć zagrożenie osobistych obrażeń, nie wolno upuścić modułu lampy lub dotykać do żarówki lampy. Żarówka może być uszkodzona i po upuszczeniu może spowodować obrażenia.

# KONSERWACJA

## Wymiana lampy (ciąg dalszy)

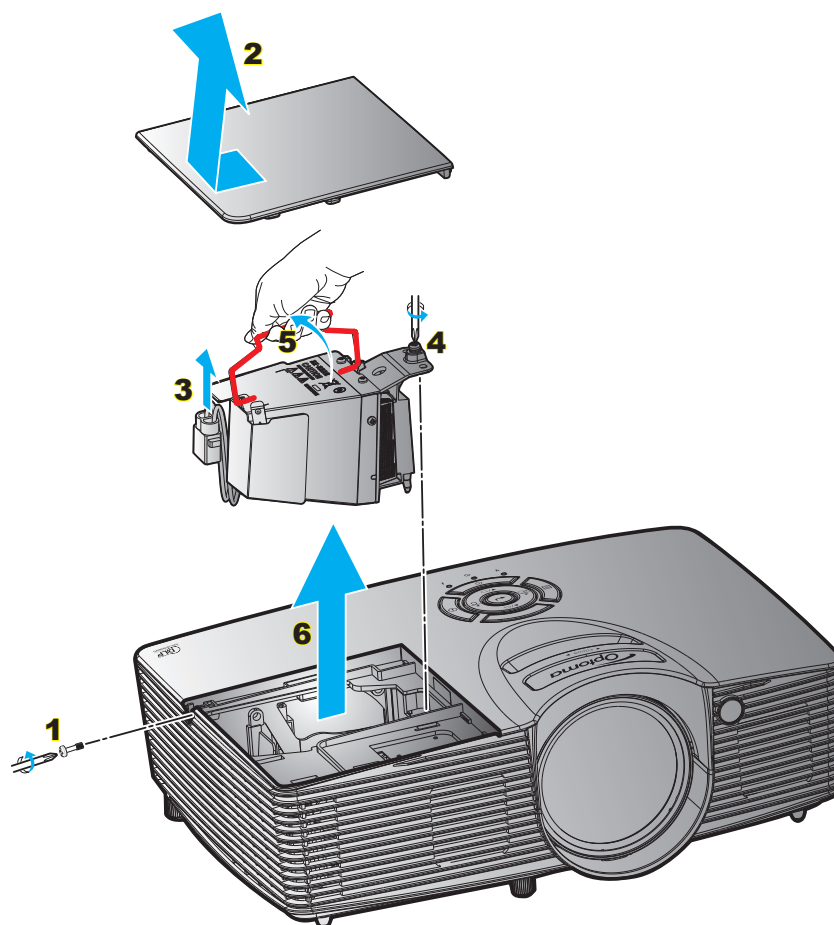

### Procedura:

1. Wyłącz zasilanie projektora naciskając przycisk „**⏻**” na pilocie lub na klawiaturze projektora.
2. Zaczekaj na ochłodzenie się projektora, przez co najmniej 30 minut.
3. Odłącz przewód zasilający.
4. Odkręć śrubę na pokrywie. **1**
5. Zdejmij pokrywę. **2**
6. Wyjmij przewód lampy. **3**
7. Odkręć śrubę na module lampy. **4**
8. Unieś uchwyt lampy. **5**
9. Wyjmij ostrożnie moduł lampy. **6**
10. W celu założenia modułu lampy, wykonaj wymienione czynności w kolejności odwrotnej.
11. Włącz projektor i wyzeruj licznik lampy.
12. Kasuj licznik lampy: (i) Naciśnij „Menu” → (ii) Wybierz „USTAWIENIA” → (iii) Wybierz „Ustawienia lampy” → (iv) Wybierz „Kasuj licznik lampy” → (v) Wybierz „Tak”.

### Uwaga:

- Nie można odkręcić śrub na pokrywie lampy i nie można wyjąć lampy.
- Nie można włączyć projektora, jeśli pokrywa lampy jest wymontowana z projektora.
- Nie należy dotykać szklanej powierzchni lampy. Tłuszcz z rąk może spowodować pęknięcie lampy. Użyj suchej szmatki do oczyszczenia modułu lampy, po jej przypadkowym dotknięciu.



# KONSERWACJA

## Instalacja i czyszczenie filtra przeciwpyłowego

### Instalacja filtra przeciwpyłowego

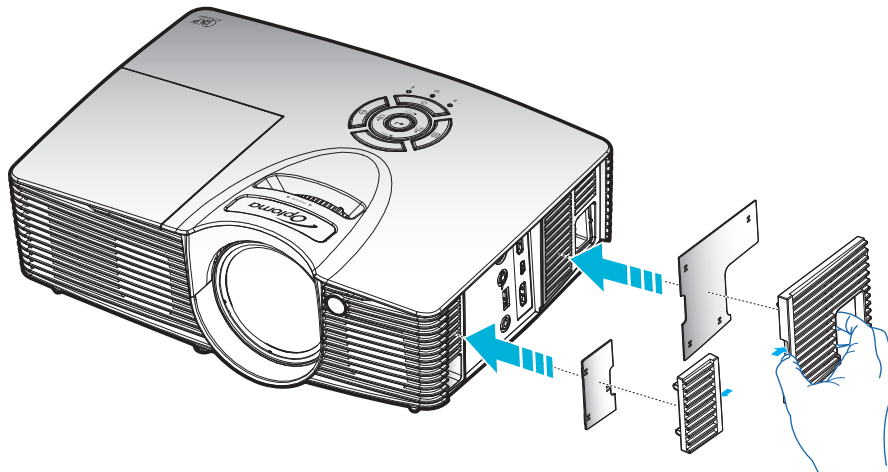



**Uwaga:** Filtry przeciwpyłowe są wymagane/dostarczane jedynie w wybranych regionach, gdzie występuje nadmierne zapylenie.

### Czyszczenie filtra przeciwpyłowego

Zalecamy czyszczenie filtra przeciwpyłowego co trzy miesiące. Należy go czyścić częściej, jeżeli projektor jest używany w zapyłonym środowisku.

Procedura:

1. Wyłącz zasilanie projektora, naciskając przycisk „” na klawiaturze projektora lub „” na pilocie.
2. Odłącz przewód zasilający.
3. Filtr przeciwpyłowy należy wyjmować ostrożnie. **1**
4. Oczyszczyć lub wymienić filtr przeciwpyłowy. **2**
5. W celu instalacji filtra przeciwpyłowego, należy wykonać poprzednie czynności w kolejności odwrotnej.

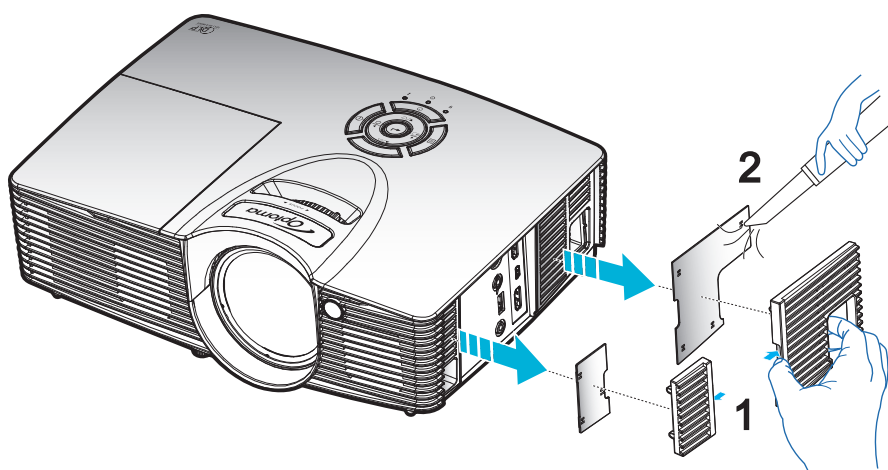

# INFORMACJE DODATKOWE

## Zgodne rozdzielczości

### Zgodność cyfrowa

B0/Ustanowione taktowanie	B0/Standardowy taktowanie	B0/Szczegółowe taktowanie	B1/Tryb wideo	B1/Szczegółowe taktowanie
720x400 przy 70 Hz	1280x720 przy 60Hz	Natywne taktowanie:	640x480p przy 60 Hz	1280x720p przy 60Hz
640x480 przy 60Hz	1280x800 przy 60 Hz	XGA: 1024x768 przy 60 Hz	720x480p przy 60 Hz	1366x768 przy 60 Hz
640x480 przy 67Hz	1280x1024 przy 60 Hz	WXGA: 1280x800 przy 60 Hz	1280x720p przy 60Hz	1920x1080i przy 50Hz
640x480 przy 72Hz	1400x1050 przy 60 Hz	1080P: 1920x1080 przy 60 Hz	1920x1080i przy 60 Hz	1920x1080p przy 60Hz
640x480 przy 75 Hz	1600x1200 przy 60 Hz		720(1440)x480i przy 60 Hz	
800x600 przy 56Hz	1440x900 przy 60 Hz		1920x1080p przy 60Hz	
800x600 przy 60 Hz	1280x720 przy 120 Hz		720x576p przy 50 Hz	
800x600 przy 72Hz	1024x768 przy 120Hz		1280x720p przy 50 Hz	
800x600 przy 75Hz			1920x1080i przy 50Hz	
832x624 przy 75 Hz			720(1440)x576i przy 50 Hz	
1024x768 przy 60 Hz			1920x1080p przy 50Hz	
1024x768 przy 70Hz			1920x1080p przy 24Hz	
1024x768 przy 75Hz			1920x1080p przy 30 Hz	
1280x1024 przy 75Hz				
1152x870 przy 75 Hz				

### Zgodność wideo True 3D

Rozdzielczość wejściowa	Wejście HDMI 1.4a 3D	Taktowanie wejścia		
		1280x720P przy 50Hz	Top-and-Bottom	
		1280x720P przy 60 Hz	Top-and-Bottom	
		1280x720P przy 50Hz	Pakowanie ramek	
		1280x720P przy 60 Hz	Pakowanie ramek	
		1920x1080i przy 50 Hz	Side-by-Side (Połowiczne)	
		1920x1080i przy 60 Hz	Side-by-Side (Połowiczne)	
		1920x1080P przy 24 Hz	Top-and-Bottom	
	1920x1080P przy 24 Hz	Pakowanie ramek		
	HDMI 1,3	1920x1080i przy 50Hz	Side-by-Side (Połowiczne)	Tryb SBS jest włączony
		1920x1080i przy 60 Hz		
		1280x720P przy 50Hz		
		1280x720P przy 60 Hz		
		1920x1080i przy 50Hz	Top-and-Bottom	Tryb TAB jest włączony
		1920x1080i przy 60 Hz		
		1280x720P przy 50Hz		
1280x720P przy 60 Hz				
480i 1024x768 / 120 Hz 1280x720 / 120 Hz	HQFS	Format 3D to Sekwencyjne klatk.		

### Uwaga:

- Jeżeli wejście 3D to 1080p przy 24 Hz, DMD powinno odtwarzać z integralnym obrazem wielokrotnym w tryb 3D.
- Obsługa NVIDIA 3DTV Play, jeśli nie ma opłat patentowych dla Optoma. 1080i przy 25 Hz i 720p przy 50 Hz będą działać w 100 Hz; inne taktowanie 3D będzie działać w 120 Hz.
- 1080i przy 25 Hz i 720p przy 50 Hz będą działać w 100 Hz; 1080p przy 24 Hz będzie działać w 144 Hz; pozostałe taktowania 3D będą działać w 120 Hz.

# INFORMACJE DODATKOWE

## Wielkość obrazu i odległość projekcji

Przekątna ekranu (16:9)	Wielkość ekranu S x W				Dystans projekcji (G)				Offset (Hd)	
	(m)		(cale)		(m)		(stopy)		(m)	(cale)
	Szerokość	Wysokość	Szerokość	Wysokość	Szeroki	Tele	Szeroki	Tele		
30	0,66	0,37	26,15	14,70	0,30	0,30	0,98	0,98	0,06	2,36
40	0,89	0,50	34,86	19,60	0,50	0,50	1,64	1,64	0,07	2,76
60	1,33	0,75	52,29	29,40	0,70	0,70	2,30	2,30	0,11	4,33
70	1,55	0,87	61,01	34,30	0,80	0,80	2,62	2,62	0,13	5,12
80	1,77	1,00	69,73	39,20	0,90	0,90	2,95	2,95	0,15	5,91
90	1,99	1,12	78,44	44,10	1,00	1,00	3,28	3,28	0,17	6,69
100	2,21	1,25	87,16	49,00	1,20	1,20	3,94	3,94	0,18	7,09
120	2,66	1,49	104,59	58,80	1,40	1,40	4,59	4,59	0,23	9,06
150	3,32	1,87	130,74	73,50	1,70	1,70	5,58	5,58	0,28	11,02
180	3,98	2,24	156,88	88,20	2,10	2,10	6,89	6,89	0,34	13,39
200	4,43	2,49	174,32	98,10	2,30	2,30	7,55	7,55	0,37	14,57
250	5,53	3,11	217,89	122,60	2,90	2,90	9,51	9,51	0,47	18,50
300	6,64	3,74	261,47	147,10	3,50	3,50	11,48	11,48	0,56	22,05
307	6,80	3,82	267,57	150,50	3,60	3,60	11,81	11,81	0,58	22,83

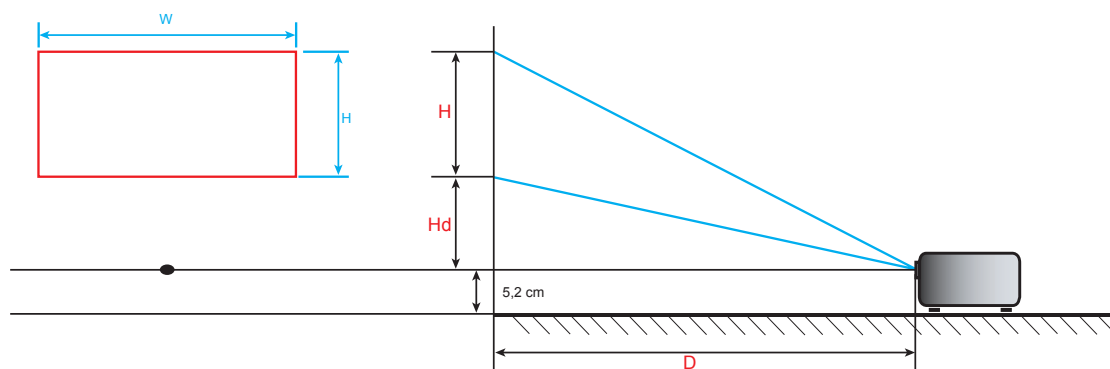

# INFORMACJE DODATKOWE

## Wymiary projektora i instalacja zaczepu sufitowego

1. Aby zapobiec uszkodzeniu projektora należy używać zestawu do montażu sufitowego Optoma.
2. W celu zastosowania zestawu do montażu sufitowego innych firm należy upewnić się, że śruby do połączenia zestawu z projectorem, spełniają następujące specyfikacje:
  - Typ śruby: M4\*10 mm
  - Minimalna długość śruby: 10mm

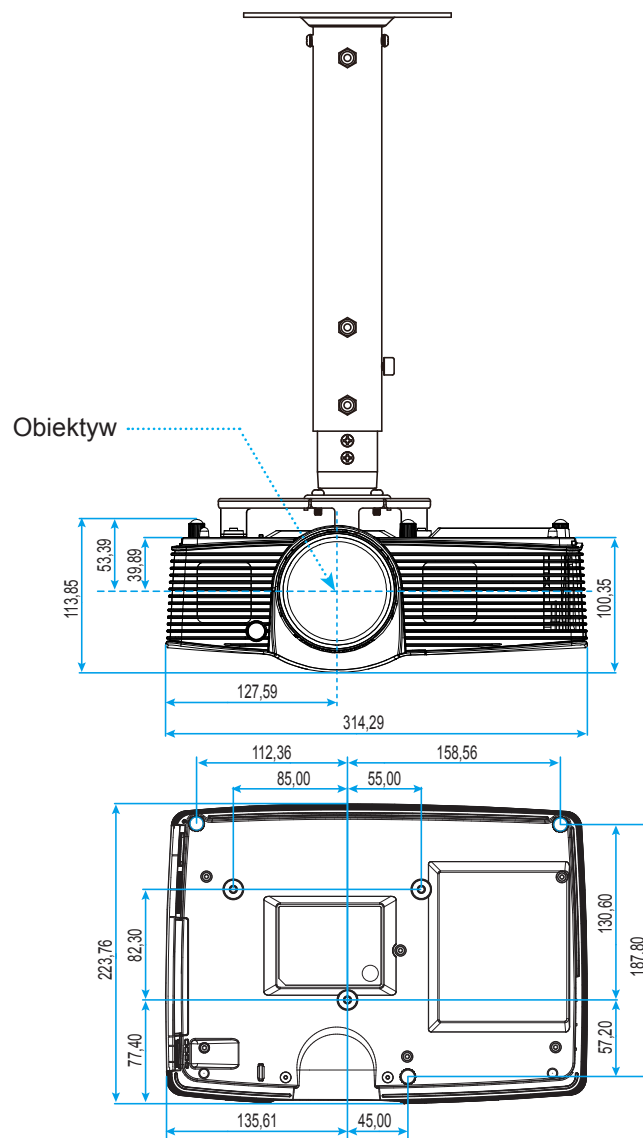

**Uwaga:** Należy pamiętać, że uszkodzenie spowodowane nieprawidłową instalacją spowoduje unieważnienie gwarancji.



Ostrzeżenie:

- Po zakupieniu zestawu do montażu sufitowego z innej firmy należy sprawdzić, czy używany jest prawidłowy rozmiar śruby. Rozmiary śrub zależą od grubości płyty montażowej.
- Należy zachować co najmniej 10 cm odstępu pomiędzy sufitem i dolną częścią projektora.
- Należy unikać instalowania projektora w pobliżu źródła ciepła.













# INFORMACJE DODATKOWE

## Kody pilota zdalnego sterowania na podczerwień



Przycisk		Kod niestandardowy		Kod danych	Definicja przycisku drukowania	Opis
		Bajt 1	Bajt 2	Bajt 3		
Włączenie zasilania		32	CD	02	ON	Naciśnij, aby włączyć projektor.
Wyłączenie zasilania		32	CD	2E	OFF	Naciśnij, aby wyłączyć projektor.
Użytkownika1		32	CD	36	Użytkownika 1	Przyciski definiowane przez użytkownika. Sprawdź ustawienia na stronie 36.
Użytkownika2		32	CD	65	Użytkownika2	
Użytkownika3		32	CD	66	Użytkownika3	
Jasność		32	CD	41	Jasność	Regulacja jasności obrazu.
Kontrast		32	CD	42	Kontrast	Reguluje stopień różnicy pomiędzy najjaśniejszymi a najciemniejszymi obszarami obrazu.
Tryb wyświetlania		32	CD	05	Tryb	Wybierz tryb wyświetlania zoptymalizowany dla różnych zastosowań. Patrz strona 29.
Trapez		32	CD	07	Trapez	Regulacja zniekształcenia obrazu spowodowanego nachyleniem projektora.
Współczynnik proporcji		32	CD	64	Współczynnik proporcji	Naciśnij w celu zmiany proporcje obrazu wyświetlanego obrazu.
3D		32	CD	89	3D	Ręczny wybór trybu 3D, dopasowanego do treści 3D.

# INFORMACJE DODATKOWE

Przycisk		Kod niestandardowy		Kod danych	Definicja przycisku drukowania	Opis
		Bajt 1	Bajt 2	Bajt 3		
Wycisz		32	CD	52	Wycisz	Chwilowe wyłączenie/włączenie audio.
DB (Dynamiczna czerń)		32	CD	44	DB	Automatyczna regulacja jasności obrazu, dla uzyskania optymalnego kontrastu.
Wyłącznik czasowy		32	CD	63	Wyłącznik czasowy	Ustawia odliczanie czasu do automatycznego wyłączenia.
Głośność +		32	CD	09	Głośność +	Pozwala zwiększyć głośność.
Cztery klawisze kierunkowe		32	CD	11	▲	Użyj przycisków ▲, ◀, ▶ i ▼ do wyboru elementów lub wykonania regulacji wybranych parametrów.
		32	CD	10	◀	
		32	CD	12	▶	
		32	CD	14	▼	
Źródło		32	CD	18	Źródło	Naciśnij przycisk „Source”, aby wybrać sygnał wejścia.
Klawisz Enter		32	CD	0F		Potwierdzenie wyboru elementu.
Resynchronizacja		32	CD	04	Resynchronizacja	Automatyczna synchronizacja projektora ze źródłem wejścia.
Głośność -		32	CD	0C	Głośność -	Pozwala zmniejszyć głośność.
Menu		32	CD	0E	Menu	Wyświetla lub kończy wyświetlanie menu ekranowego projektora.
HDMI1		32	CD	16	HDMI1	Naciśnij „HDMI1”, aby wybrać źródło ze złącza HDMI1/MHL.
HDMI2		32	CD	30	HDMI2	Naciśnij „HDMI2”, aby wybrać źródło ze Złącze HDMI2.
VGA1		32	CD	1B	VGA1	Brak funkcji
VGA2		32	CD	1E	VGA2	Brak funkcji
Wideo		32	CD	1C	Wideo	Brak funkcji
YPbPr		32	CD	17	YPbPr	Brak funkcji

# INFORMACJE DODATKOWE

## Rozwiązywanie problemów

Po wystąpieniu problemów z działaniem projektora należy sprawdzić następujące informacje. Jeśli problem utrzymuje się należy skontaktować się z lokalnym dostawcą lub z punktem serwisowym.

### Problemy związane z obrazem

- ❓ *Brak obrazu na ekranie.*
  - Sprawdź czy są prawidłowo i pewnie połączone wszystkie kable i połączenia zasilania, zgodnie z opisem w części „Instalacja”.
  - Upewnij się, że szpilki złącza nie są wygięte lub złamane.
  - Sprawdź, czy lampa projektora została prawidłowo zainstalowana. Patrz sekcja „Wymiana lampy” na stronach 39-40.
  - Upewnij się, że nie jest włączona funkcja „Wyciszenie”.
  
- ❓ *Brak ostrości obrazu*
  - Wyreguluj ostrość pokrętkiem na obiektywie projektora. Patrz strona 16.
  - Upewnij się, że ekran projekcji znajduje się w wymaganej odległości od projektora. (Patrz strona 43).
  
- ❓ *Rozciągnięty obraz przy wyświetlaniu tytułu DVD w formacie 16:9*
  - Podczas odtwarzania anamorficznego DVD lub DVD 16:9, projektor pokaże najlepszy obraz w formacie 16: 9, po stronie projektora.
  - Podczas odtwarzania tytułu DVD w formacie LBX, należy zmienić format na LBX w menu OSD projektora.
  - Podczas odtwarzania tytułu DVD w formacie 4:3, należy zmienić format na 4:3 w menu OSD projektora.
  - Należy ustawić format wyświetlania odtwarzacza DVD na proporcje obrazu 16:9 (szeroki).
  
- ❓ *Obraz za mały lub za duży*
  - Wyreguluj położenie dźwigni zoom na projektorze.
  - Przysuń lub odsuń projektor od ekranu.
  - Naciśnij „Menu” w panelu projektora, przejdź do „Ekran-->Proporcje obrazu”. Wypróbuj inne ustawienia.
  
- ❓ *Nachylone boki obrazu:*
  - Jeśli to możliwe należy zmienić pozycję projektora, aby znajdował się na środku ekranu i poniżej ekranu.
  - Do regulacji użyj „Ekran-->Trapez” z OSD.
  
- ❓ *Odwrócony obraz*
  - Wybierz „USTAWIENIA-->Projekcja” z OSD i wyreguluj kierunek projekcji.

# INFORMACJE DODATKOWE

- ❓ *Zamazany, podwójny obraz*
  - Naciśnij przycisk „3D” i przełącz na „Wył”, aby uniknąć efektu rozmazanego, podwójnego obrazu 2D.
- ❓ *Dwa obrazy w formacie side-by-side (obok siebie)*
  - Naciśnij przycisk „3D” i przełącz na „Tryb SBS”, gdy sygnałem wejścia jest HDMI 1.3 2D (1080i side-by-side).
- ❓ *Brak wyświetlania obrazu w 3D*
  - Sprawdź, czy nie jest rozładowana bateria okularów 3D.
  - Sprawdź, czy są włączone okulary 3D.
  - Gdy sygnałem wejścia jest HDMI 1.3 2D (1080i połowiczne side-by-side), naciśnij przycisk „3D” i przełącz na „Tryb SBS”.

## Inne problemy

- ❓ *Projektor przestaje reagować na wszystkie elementy sterowania*
  - Jeśli to możliwe, wyłącz projektor, a następnie odłącz przewód zasilający i przed ponownym podłączeniem zasilania zaczekaj, co najmniej 20 sekund.
- ❓ *Przepaliła się lampa generując trzaskający dźwięk*
  - Po osiągnięciu przez lampę końca żywotności, może się ona przepalić generując wysoki, trzaskający dźwięk. W takim przypadku, projektor nie włączy się dopóki nie zostanie wymieniona lampa. Aby wymienić lampę należy wykonać procedury wymienione w części „Wymiana lampy” na stronach 39-40.

## Problemy związane z pilotem zdalnego sterowania

- ❓ *Jeśli pilot zdalnego sterowania nie działa*
  - Sprawdź, czy kąt działania pilota zdalnego sterowania mieści się w zakresie  $\pm 15^\circ$ , w odniesieniu do odbiornika podczerwieni w projektorze.
  - Upewnij się, że pomiędzy pilotem zdalnego sterowania a projektorem nie ma żadnych przeszkód. Przesuwaj się w odległości do 7 m (23 stopy) od projektora.
  - Upewnij się, że prawidłowo włożone są baterie.
  - Baterie po ich wyczerpaniu należy wymienić.



# INFORMACJE DODATKOWE

## Wskaźnik ostrzeżeń

Kiedy zapalą się lub migają wskaźniki ostrzeżenia (patrz poniżej), projektor zostanie automatycznie wyłączony:

- Wskaźnik LED „Lampa” świeci czerwonym światłem i miga czerwonym światłem wskaźnik „Wł/Czuwanie”.
- Wskaźnik LED „Temperatura” świeci światłem czerwonym i miga czerwonym światłem wskaźnik „Wł/Czuwanie”. Oznacza to przegrzanie projektora. W normalnych warunkach, projektor można ponownie włączyć.
- Wskaźnik LED „Temperatura” miga światłem czerwonym i miga czerwonym światłem wskaźnik „Wł/Czuwanie”.

Odłącz przewód zasilający od projektora, zaczekaj 30 sekund i spróbuj ponownie. Jeśli wskaźnik ostrzeżenia zaświeci się lub zacznie migać ponownie, skontaktuj się z najbliższym punktem serwisowym w celu uzyskania pomocy.

## Komunikat świateł LED

Message	Dioda LED zasilania	Dioda LED zasilania	Dioda LED temperatury	Dioda LED lampy
	(Czerwony)	(Zielony lub niebieski)	(Czerwony)	(Czerwony)
Stan oczekiwania (Wejście przewodu zasilającego)	Stałe światło			
Włączenie zasilania (Rozgrzewanie)		Miganie (Wyłączenie na 0,5 sek. / włączenie na 0,5 sek.)		
Włącz zasilanie i światło lampy		Stałe światło		
Wyłączenie zasilania (Chłodzenie)		Miganie (Wyłączenie na 0,5 sek. / świecenie przez 0,5 sek.) Powraca do ciągłego światła czerwony, kiedy wentylator chłodzenia się wyłączy.		
Szybki restart (100 sek.)		Miganie (Wyłączenie na 0,25 sek. / świecenie przez 0,25 sek.)		
Błąd (Awaria lampy)	Miganie			Stałe światło
Błąd (Awaria wentylatora)	Miganie		Miganie	
Błąd (Nadmierna temperatura)	Miganie		Stałe światło	
Stan oczekiwania (Tryb Nagrywanie)		Miganie		
Wysoka temperatura (ogrzewanie)		Miganie		
Wysoka temperatura (chłodzenie)		Miganie		

- Wyłączenie zasilania:

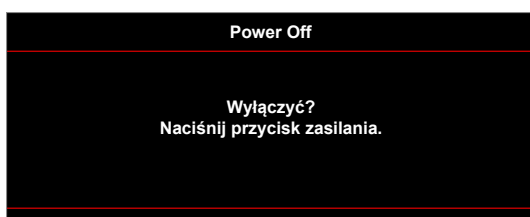

# INFORMACJE DODATKOWE

- Ostrzeżenie o lampie:

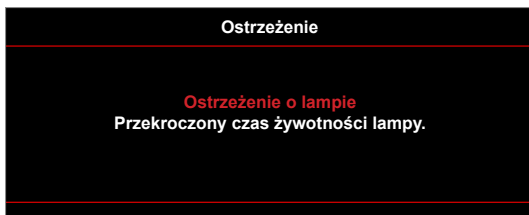

- Ostrzeżenie o temperaturze:

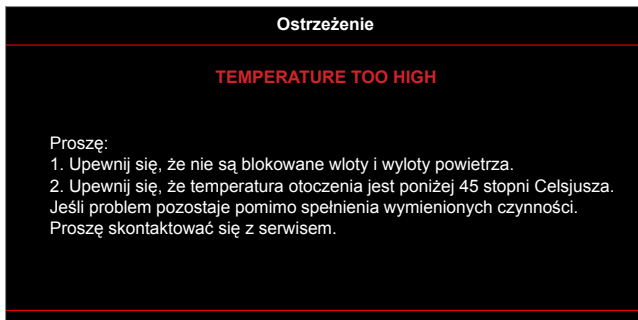

- Awaria wentylatora:

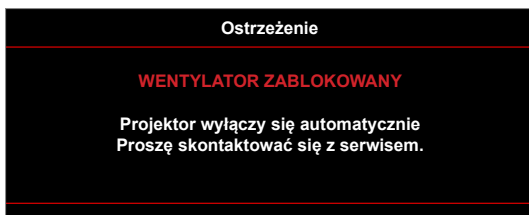

- Poza zakr. wyświetl:



- Ostrzeżenie o wyłączeniu zasilania:

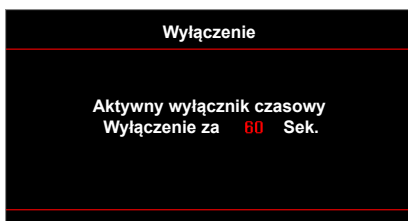

- Alarm timera zabezpieczenia:

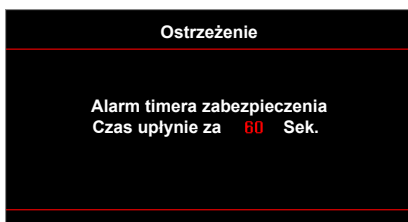

# USTAWIENIE I INSTALACJA

## Specyfikacje

Optyczny	Opis
Maksymalna rozdzielczość	- Wideo do 1080P - Grafika do WUXGA / 60 Hz
Rozdzielczość natywna	1080p (1920x1080)
Obiektyw	- Cyfrowy zoom i ręczna regulacja ostrości
Wielkość obrazu (przekątna)	45,3"~303,2" (z ruchem ME)
Odległość projekcji	0,5 m~3,35 m (z ruchem ME)

Elektryczne	Opis
Wejścia	- HDMI 1.4a - MHL2.1
Wyjścia	- Audio 3,5 mm - Synchronizacja 3D - Wyzwalacz 12 V
Wersja HDCP	1.4
Control	USB typ A: mysz / serwis
Zasilanie USB	5V / 1A
Odtwarzanie kolorów	1073,4 miliony kolorów
Szybkość skanowania	- Szybkość skanowania poziomego: 15,375~91,146 KHz - Szybkość skanowania pionowego: 24 ~ 85 Hz (120 Hz dla projektora z funkcją 3D)
Wbudowany głośnik	Tak, 10 W
Wymagania zasilania	100 - 240 V ±10%, AC 50/60 Hz
Prąd wejścia	2,8 A – 1,0 A

Mechaniczne	Opis
Orientacja instalacji	Przód, Tył, Sufit-góra, Tył-góra
Wymiary	- 314,3 mm (S) x 223,6 mm (G) x 88,2 mm (W) (bez stopki) - 314,3 mm (S) x 223,6 mm (G) x 101,7 mm (W) (ze stopką)
Masa	2,5 ± 0,5 kg
Warunki środowiska	Praca w 5 ~ 40°C, wilgotność 10% do 85% (bez kondensacji)

**Uwaga:** Wszystkie dane techniczne mogą zostać zmienione bez powiadomienia.



# INFORMACJE DODATKOWE

## Ogóln światowe biura Optoma

W celu uzyskania naprawy lub pomocy technicznej należy skontaktować się z biurem lokalnym.



### USA

3178 Laurelview Ct.  
Fremont, CA 94538, USA  
www.optomausa.com

 888-289-6786  
 510-897-8601  
 [services@optoma.com](mailto:services@optoma.com)



### Kanada

3178 Laurelview Ct.  
Fremont, CA 94538, USA  
www.optomausa.com

 888-289-6786  
 510-897-8601  
 [services@optoma.com](mailto:services@optoma.com)

### Ameryka Łacińska

3178 Laurelview Ct.  
Fremont, CA 94538, USA  
www.optomausa.com

 888-289-6786  
 510-897-8601  
 [services@optoma.com](mailto:services@optoma.com)



### Europa

42 Caxton Way, The Watford Business Park  
Watford, Hertfordshire,  
WD18 8QZ, UK  
www.optoma.eu  
Tel. serwisu: +44 (0)1923 691865

 +44 (0) 1923 691 800  
 +44 (0) 1923 691 888  
 [service@tsc-europe.com](mailto:service@tsc-europe.com)



### Benelux BV

Randstad 22-123  
1316 BW Almere  
Holandia  
www.optoma.nl

 +31 (0) 36 820 0252  
 +31 (0) 36 548 9052



### Francja

Bâtiment E  
81-83 avenue Edouard Vaillant  
92100 Boulogne Billancourt,  
Francja

 +33 1 41 46 12 20  
 +33 1 41 46 94 35  
 [savoptoma@optoma.fr](mailto:savoptoma@optoma.fr)



### Hiszpania

C/ José Hierro,36 Of. 1C  
28522 Rivas VaciaMadrid,  
Hiszpania

 +34 91 499 06 06  
 +34 91 670 08 32



### Niemcy

Wiesenstrasse 21 W  
D40549 Düsseldorf,  
Niemcy

 +49 (0) 211 506 6670  
 +49 (0) 211 506 66799  
 [info@optoma.de](mailto:info@optoma.de)

### Skandynawia



Lerpeveien 25  
3040 Drammen  
Norwegia

 +47 32 98 89 90  
 +47 32 98 89 99  
 [info@optoma.no](mailto:info@optoma.no)

PO.BOX 9515  
3038 Drammen  
Norwegia

### Korea

WOOMI TECH.CO.,LTD.  
4F, Minu Bldg.33-14, Kangnam-Ku,  
Seul,135-815, KOREA  
korea.optoma.com

 +82+2+34430004  
 +82+2+34430005



### Japonia

東京都足立区綾瀬3-25-18  
株式会社オーエス  
コンタクトセンター:0120-380-495

 [info@os-worldwide.com](mailto:info@os-worldwide.com)  
[www.os-worldwide.com](http://www.os-worldwide.com)



### Tajwan

12F., No.213, Sec. 3, Beixin Rd.,  
Xindian Dist., New Taipei City 231,  
Tajwan, R.O.C.  
www.optoma.com.tw

 +886-2-8911-8600  
 +886-2-8911-6550  
 [services@optoma.com.tw](mailto:services@optoma.com.tw)  
[asia.optoma.com](http://asia.optoma.com)



### Hong Kong

Unit A, 27/F Dragon Centre,  
79 Wing Hong Street,  
Cheung Sha Wan,  
Kowloon, Hong Kong

 +852-2396-8968  
 +852-2370-1222  
[www.optoma.com.hk](http://www.optoma.com.hk)

### Chiny

5F, No. 1205, Kaixuan Rd.,  
Changning District  
Shanghai, 200052, Chiny

 +86-21-62947376  
 +86-21-62947375  
[www.optoma.com.cn](http://www.optoma.com.cn)

