

Προβολέας DLP®

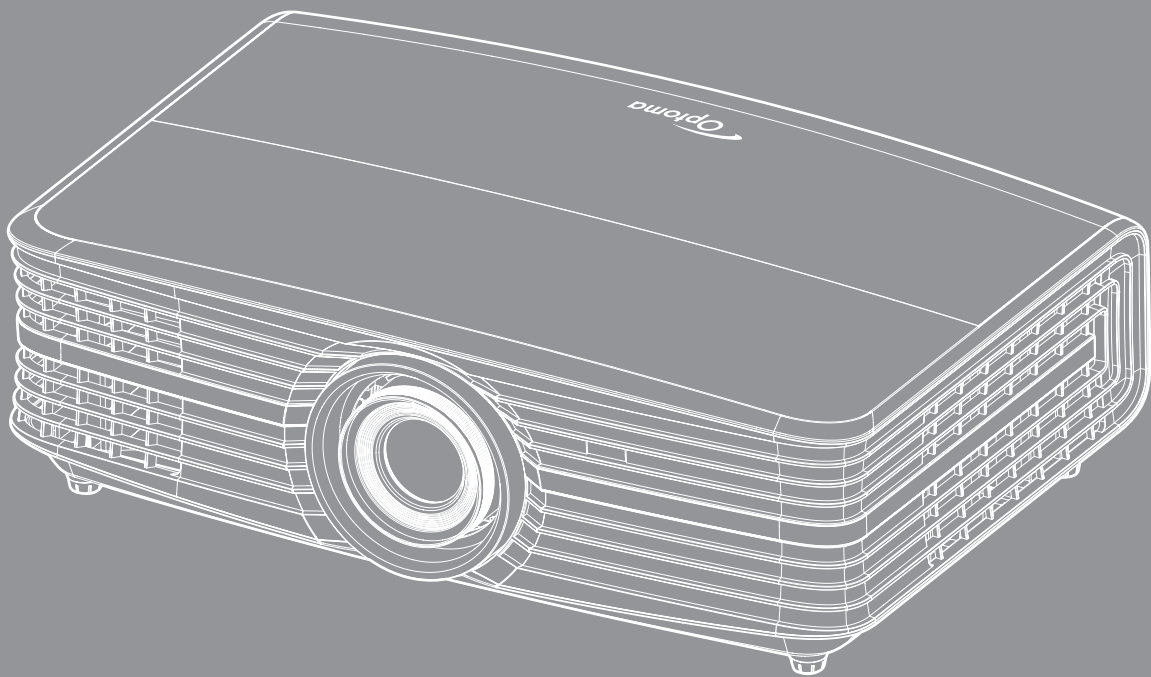

ΠΙΝΑΚΑΣ ΠΕΡΙΕΧΟΜΕΝΩΝ

ΑΣΦΑΛΕΙΑ.....	4
Σημαντικές οδηγίες ασφαλείας.....	4
Πληροφορίες ασφάλειας 3D.....	5
Πνευματικής Ιδιοκτησίας.....	6
Αποποίηση ευθύνης.....	6
Αναγνώριση εμπορικών σημάτων.....	6
FCC.....	7
Δήλωση συμμόρφωσης για χώρες της Ε.Ε.....	7
WEEE.....	7
ΕΙΣΑΓΩΓΗ.....	8
Επισκόπηση συσκευασίας.....	8
Τυπικά αξεσουάρ.....	8
Προαιρετικά αξεσουάρ.....	8
Επισκόπηση προϊόντος.....	9
Συνδέσεις.....	10
Πληκτρολόγιο.....	11
Τηλεχειριστήριο.....	12
ΡΥΘΜΙΣΗ ΚΑΙ ΕΓΚΑΤΑΣΤΑΣΗ.....	13
Εγκατάσταση του προβολέα.....	13
Σύνδεση πηγών στον προβολέα.....	14
Ρύθμιση της προβαλλόμενης εικόνας.....	15
Ρύθμιση από απόσταση.....	16
ΧΡΗΣΗ ΤΟΥ ΠΡΟΒΟΛΕΑ.....	18
Ενεργοποίηση/Απενεργοποίηση του προβολέα.....	18
Επιλογή μιας Πηγή εισόδου.....	19
Περιήγηση στο μενού και λειτουργίες.....	20
Δέντρο μενού OSD.....	21
Εμφάνιση μενού ρυθμίσεων εικόνας.....	29
Εμφάνιση μενού 3D.....	32
Εμφάνιση μενού αναλογίας εικόνας.....	32
Προβολή μενού μάσκας άκρων.....	33
Προβολή μενού ψηφιακού ζουμ.....	33
Εμφάνιση μενού μετατόπισης εικόνας.....	33
Μενού εσωτερικού ηχείου.....	34
Μενού σίγασης ήχου.....	34
Μενού έντασης ήχου.....	34
Ρύθμιση μενού προβολής.....	34
Ρύθμιση μενού ρυθμίσεων λάμπας.....	34
Ρύθμιση μενού ρυθμίσεων φίλτρου.....	34
Ρύθμιση μενού ρυθμίσεων ισχύος.....	35

<i>Ρύθμιση μενού Ασφάλειας</i>	35
<i>Ρύθμιση μενού σχηματομορφής δοκιμής</i>	36
<i>Ρύθμιση μενού απομακρυσμένων ρυθμίσεων</i>	36
<i>Ρύθμιση μενού αναγνωριστικού (ID) προβολέα</i>	36
<i>Ρύθμιση μενού ενεργοποίησης 12V</i>	36
<i>Ρύθμιση μενού επιλογών</i>	36
<i>Ρύθμιση επαναφοράς όλων των μενού OSD</i>	37
<i>Μενού δικτύου LAN</i>	38
<i>Μενού ελέγχου δικτύου</i>	39
<i>Ρύθμιση μενού ρυθμίσεων ελέγχου δικτύου</i>	40
<i>Μενού πληροφοριών</i>	45



ΣΥΝΤΗΡΗΣΗ 46

<i>Αντικατάσταση της λάμπας</i>	46
<i>Εγκατάσταση και καθαρισμός του φίλτρου σκόνης</i>	48

ΠΡΟΣΘΕΤΕΣ ΠΛΗΡΟΦΟΡΙΕΣ 49

<i>Συμβατές αναλύσεις</i>	49
<i>Μέγεθος εικόνας και απόσταση προβολής</i>	51
<i>Διαστάσεις προβολέα και εγκατάσταση με στήριξη στην οροφή</i>	53
<i>Απομακρυσμένοι κωδικοί υπέρυθρων (IR)</i>	54
<i>Αντιμετώπιση προβλημάτων</i>	56
<i>Ένδειξη προειδοποίησης</i>	58
<i>Προδιαγραφές</i>	60
<i>Γραφεία της Optoma σε όλον τον κόσμο</i>	61

ΑΣΦΑΛΕΙΑ

	Ο κεραυνός με την κεφαλή βέλους, μέσα σε ένα ισόπλευρο τρίγωνο, είναι για να προειδοποιεί το χρήστη για την παρουσία μη μονωμένης επικίνδυνης τάσης στο εσωτερικό του προϊόντος που μπορεί να είναι επαρκούς έντασης για να αποτελεί κίνδυνο ηλεκτροπληξίας για ανθρώπους.
	Το θαυμαστικό μέσα σε ένα ισόπλευρο τρίγωνο είναι για να προειδοποιεί το χρήστη για την παρουσία σημαντικών οδηγιών λειτουργία και συντήρησης (επισκευής) στα έγγραφα που συνοδεύουν τη συσκευή.

Παρακαλούμε ακολουθήστε όλες τις προειδοποιήσεις, τις προφυλάξεις και τις διαδικασίες συντήρησης που συνιστώνται στον παρόντα Οδηγό χρήσης.

Σημαντικές οδηγίες ασφαλείας

- Για να επιμηκύνετε την πραγματική διάρκεια ζωής της λάμπας, βεβαιωθείτε ότι διατηρείτε τη λάμπα αναμμένη για 60 δευτ. τουλάχιστον και αποφεύγετε το αναγκαστικό κλείσιμο.

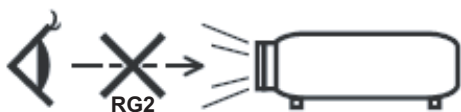

- Μην κοιτάζετε απευθείας τη δέσμη, RG2
Όπως με κάθε φωτεινή πηγή, μην κοιτάζετε απευθείας τη δέσμη, RG2 IEC 62471-5:2015
- Μην φράζετε τις τρύπες αερισμού. Για να διασφαλίσετε αξιόπιστη λειτουργία του προβολέα και για να τον προφυλάξετε από υπερθέρμανση, τοποθετήστε τον σε τοποθεσία και σημείο που δεν θα επηρεάζουν το σωστό εξαερισμό του. Για παράδειγμα, μην τοποθετείτε τον προβολέα σε ένα γεμάτο τραπέζι, καναπέ, κρεβάτι, κ.λπ. Μην τοποθετείτε τον προβολέα σε μία εσοχή, όπως π.χ. σε μία βιβλιοθήκη ή σε ένα ντουλάπι που περιορίζει τη ροή του αέρα.
- Για να μειώσετε τον κίνδυνο πυρκαγιάς ή/και ηλεκτροπληξίας, μην εκθέτετε τον προβολέα σε βροχή ή υγρασία. Μην πραγματοποιήσετε την εγκατάσταση κοντά σε πηγές θερμότητας, όπως καλοριφέρ, θερμοσίφωνες, φούρνους ή άλλες συσκευές, όπως ενισχυτές, που παράγουν θερμότητα.
- Μην επιτρέπετε σε αντικείμενα ή υγρά να εισέλθουν στον προβολέα. Ενδέχεται να έρθουν σε επαφή με επικίνδυνα σημεία τάσης ή να βραχυκυκλώσουν μέρη τα οποία μπορεί να προκαλέσουν φωτιά ή ηλεκτροπληξία.
- Μη χρησιμοποιείτε τη συσκευή υπό τις ακόλουθες συνθήκες:
 - Σε περιβάλλοντα με υπερβολική ζέστη, κρύο ή υγρασία.
 - (i) Βεβαιωθείτε πως η θερμοκρασία του δωματίου είναι 5°C ~ 40°C
 - (ii) Η σχετική υγρασία είναι 10% ~ 85%
 - Σε περιοχές με υπερβολική σκόνη και χύμα.
 - Κοντά σε κάποια συσκευή που εκπέμπει ισχυρό μαγνητικό πεδίο.
 - Σε άμεση επαφή με το ηλιακό φως.
- Μη χρησιμοποιείτε τον προβολέα σε μέρη όπου μπορεί να υπάρχουν εύφλεκτα ή εκρηκτικά αέρια στην ατμόσφαιρα. Η λάμπα στο εσωτερικό του προβολέα θερμαίνεται πολύ κατά τη διάρκεια της λειτουργίας και τα αέρια μπορεί να προκαλέσουν ανάφλεξη και πυρκαγιά.
- Μην χρησιμοποιείτε τη μονάδα εάν έχει υποστεί καταστροφές ή ζημιές. Οι εξωτερικές ζημιές περιλαμβάνουν ενδεικτικά τις παρακάτω:
 - Η μονάδα έχει πέσει.
 - Το καλώδιο ή το φις τροφοδοσίας έχουν υποστεί ζημία.
 - Έχει χυθεί υγρό επάνω στον προβολέα.
 - Ο προβολέας έχει εκτεθεί σε βροχή ή υγρασία.
 - Κάποιο αντικείμενο έχει πέσει στο εσωτερικό του προβολέα ή υπάρχει κάποιο χαλαρό εξάρτημα σε αυτόν.
- Μην τοποθετείτε τον προβολέα πάνω σε ασταθείς επιφάνειες. Ο προβολέας μπορεί να ανατραπεί και να προκληθεί τραυματισμός ή να πάθει ζημιά ο προβολέας.

- Μην παρεμποδίζετε το φως που προέρχεται από το φακό του προβολέα όταν αυτός βρίσκεται σε λειτουργία. Το φως θα θερμάνει το αντικείμενο και μπορεί να λιώσει, προκαλώντας εγκαύματα ή να προκληθεί πυρκαγιά.
- Παρακαλούμε να μην ανοίξετε ή αποσυναρμολογήσετε αυτόν τον προβολέα καθώς αυτό μπορεί να προκαλέσει ηλεκτροπληξία.
- Παραπέμψτε όλες τις επισκευές σε αρμόδιο προσωπικό επισκευών. Το άνοιγμα ή η αφαίρεση των καπακιών μπορεί να σας εκθέσει σε επικίνδυνες τάσεις ή σε άλλους κινδύνους. Επικοινωνήστε με την Ortoτα πριν από την αποστολή της συσκευής για επιδιόρθωση.
- Δείτε το περίβλημα του προβολέα για σημάνσεις σχετικές με την ασφάλεια.
- Η μονάδα θα πρέπει να επισκευάζεται αποκλειστικά από αρμόδιο προσωπικό επισκευών.
- Να χρησιμοποιείτε μόνο εξαρτήματα/αξεσουάρ που καθορίζονται από τον κατασκευαστή.
- Μην κοιτάτε απευθείας το φακό του προβολέα κατά τη διάρκεια της λειτουργίας του. Το έντονο φως μπορεί να βλάψει τα μάτια σας.
- Κατά την αντικατάσταση της λάμπας, παρακαλούμε αφήστε τη μονάδα να κρυώσει. Ακολουθήστε τις οδηγίες που περιγράφονται στη 46-47.
- Αυτός ο προβολέας θα ανιχνεύσει μόνος του τη ζωή της λάμπας. Βεβαιωθείτε πως η λάμπα θα αντικατασταθεί όταν εμφανιστούν τα προειδοποιητικά μηνύματα.
- Μηδενίστε τη λειτουργία “Μηδενισμός χρόνου Λάμπας” από το μενού “Ρυθμίσεις | Ρυθμίσεις Λάμπας” της προβολής στην οθόνη μετά την αντικατάσταση της λάμπας.
- Όταν απενεργοποιείτε τον προβολέα, βεβαιωθείτε πως έχει ολοκληρωθεί ο κύκλος ψύξης πριν να αποσυνδέσετε την τροφοδοσία. Αφήστε 90 δευτερόλεπτα για να κρυώσει ο προβολέας.
- Όταν η λάμπα πλησιάζει στο τέλος του χρόνου ζωής της, στην οθόνη θα εμφανιστεί το μήνυμα “Υπέρβαση ζωής λάμπας”. Παρακαλούμε επικοινωνήστε με τον τοπικό σας μεταπωλητή ή με το εξουσιοδοτημένο κέντρο επισκευών για να αλλάξετε τη λάμπα όσο το δυνατό πιο σύντομα.
- Απενεργοποιήστε και αποσυνδέστε το φως τροφοδοσίας από την πρίζα εναλλασσόμενου ρεύματος προτού καθαρίσετε το προϊόν.
- Χρησιμοποιείτε στεγνό μαλακό ύφασμα με ήπιο απορροπτικό για να καθαρίσετε το περίβλημα της οθόνης. Μη χρησιμοποιείτε λειαντικά καθαριστικά, κεριά ή διαλυτικά για να καθαρίσετε τη μονάδα.
- Αποσυνδέστε το φως τροφοδοσίας από την πρίζα εναλλασσόμενου ρεύματος εάν πρόκειται να μην χρησιμοποιήσετε το προϊόν για μεγάλο χρονικό διάστημα.

Σημείωση: Όταν η λάμπα φτάσει στο τέλος της ζωής της, ο προβολέας δεν θα ξανανάψει μέχρι να αντικατασταθεί η μονάδα της λάμπας. Για να αντικαταστήσετε τη λάμπα, ακολουθήστε τη διαδικασία που αναγράφεται στην ενότητα “Αντικατάσταση της Λάμπας” στις σελίδες 46-47.

- Μην εγκαθιστάτε τον προβολέα σε μέρη όπου μπορεί να υφίσταται δονήσεις ή τραντάγματα.
- Μην αγγίζετε το φακό με γυμνά χέρια
- Αφαιρέστε τη μπαταρία/μπαταρίες από το τηλεχειριστήριο πριν από την αποθήκευση. Αν η μπαταρία/μπαταρίες παραμείνουν μέσα στο τηλεχειριστήριο για μεγαλύτερες περιόδους, ενδέχεται να προκληθεί διαρροή.
- Μη χρησιμοποιείτε ή μην αποθηκεύετε τον προβολέα σε μέρη όπου μπορεί να υπάρχει καπνός από έλαιο ή τσιγάρο, καθώς μπορεί να επηρεάσει δυσμενώς την ποιότητα απόδοσης του προβολέα.
- Ακολουθήστε τη σωστή εγκατάσταση προσανατολισμού του προβολέα καθώς η μη τυπική εγκατάσταση μπορεί να επηρεάσει την απόδοση του προβολέα.
- Χρησιμοποιήστε πολύπριζο ή διάταξη προστασίας από υπέρταση. Διακοπές ρεύματος και μείωση τάσης μπορεί να ΚΑΤΑΣΤΡΕΨΟΥΝ το μηχάνημα.

Πληροφορίες ασφάλειας 3D

Ακολουθήστε όλες τις προειδοποιήσεις και τις προφυλάξεις όπως συνιστάται πριν εσείς ή το παιδί σας χρησιμοποιήσετε τη λειτουργία 3D.

Προειδοποίηση

Παιδιά και έφηβοι ενδέχεται να είναι πιο ευάλωτοι σε προβλήματα υγείας που σχετίζονται με την παρακολούθηση υλικού 3D και πρέπει να επιτηρούνται προσεκτικά όταν παρακολουθούν τέτοιου είδους εικόνες.

Προειδοποίηση κρίσης φωτοευαισθησίας και άλλοι κίνδυνοι υγείας

- Κάποιοι θεατές ενδέχεται να παρουσιάσουν κρίση επιληψίας ή εγκεφαλικό επεισόδιο εάν εκτεθούν σε συγκεκριμένες εικόνες ή φώτα στιγμιαίας επίδειξης τα οποία περιλαμβάνονται σε συγκεκριμένες εικόνες του Προβολέα ή βιντεοπαιχνίδια. Εάν πάσχετε από ή έχετε οικογενειακό ιστορικό επιληψίας ή εγκεφαλικών επεισοδίων, συμβουλευθείτε ειδικό γιατρό προτού χρησιμοποιήσετε τη λειτουργία 3D.
- Ακόμα και όσοι δεν έχουν προσωπικό ή οικογενειακό ιστορικό επιληψίας ή εγκεφαλικών επεισοδίων ενδέχεται να έχουν μη διαγνωσμένη πάθηση, η οποία μπορεί να προκαλέσει επιληπτικές κρίσεις φωτοευαισθησίας.

- Γυναίκες που κυοφορούν, ηλικιωμένοι, όσοι πάσχουν από σοβαρές ιατρικές νόσους, όσοι υποφέρουν από αύπνιες ή βρίσκονται υπό την επίρεια αλκοόλ θα πρέπει να αποφεύγουν τη λειτουργία 3D της μονάδας.
- Εάν νιώσετε κάποιο από τα ακόλουθα συμπτώματα, σταματήστε αμέσως την προβολή φωτογραφιών 3D και συμβουλευθείτε ειδικό γιατρό: (1) παραπονημένη όραση, (2) ζάλη, (3) ίλιγγο, (4) ακούσιες κινήσεις όπως σύσπαση οφθαλμών ή μυών, (5) σύγχυση, (6) ναυτία, (7) απώλεια συναίσθησης, (8) σπασμούς, (9) κράμπες ή/και (10) αποπροσανατολισμό. Παιδιά και έφηβοι ενδέχεται να είναι πιο επιρρεπείς από τους ενήλικες στο να βιώσουν τα συμπτώματα αυτά. Οι γονείς θα πρέπει να επιβλέπουν τα παιδιά τους και να τα ρωτούν κατά πόσο εμφανίζουν αυτά τα συμπτώματα.
- Η παρακολούθηση προβολής 3D ενδέχεται επίσης να προκαλέσει κινέτωση, αντιληπτή έπειτα από επενέργειες, αποπροσανατολισμό, ασθenoπία και μειωμένη ορθοστατική ικανότητα. Προτείνεται στους χρήστες να πραγματοποιούν συχνά διαλείμματα για να μειώσουν το ενδεχόμενο τέτοιου είδους επενεργιών. Εάν οι οφθαλμοί σας παρουσιάσουν σημάδια κόπωσης ή ξηρότητας ή σε περίπτωση που έχετε κάποιο από τα παραπάνω συμπτώματα, διακόψτε άμεσα τη χρήση της συγκεκριμένης συσκευής και μην τη χρησιμοποιήσετε για τουλάχιστον τριάντα λεπτά από τη στιγμή που θα υποχωρήσουν τα συμπτώματα.
- Η παρακολούθηση προβολής 3D ενώ κάθεστε πολύ κοντά στην οθόνη για παρατεταμένη χρονική περίοδο ενδέχεται να προκαλέσει βλάβη στην όρασή σας. Η ιδανική απόσταση προβολής θα πρέπει να είναι τουλάχιστον τρεις φορές το ύψος της οθόνης. Συνιστάται τα μάτια του θεατή να βρίσκονται στο ίδιο επίπεδο με την οθόνη.
- Η παρακολούθηση προβολής 3D όταν φοράτε γυαλιά 3D για παρατεταμένη χρονική περίοδο ενδέχεται να προκαλέσει πονοκέφαλο ή κόπωση. Σε περίπτωση που νιώσετε πονοκέφαλο, κόπωση ή ίλιγγο σταματήστε να παρακολουθείτε την προβολή 3D και ξεκουραστείτε.
- Μην χρησιμοποιείτε τα γυαλιά 3D για άλλους σκοπούς πέρα από την παρακολούθηση της προβολής 3D.
- Η χρήση των γυαλιών 3D για άλλους σκοπούς (όπως γυαλιά όρασης, γυαλιά ηλίου, προστατευτικά ματογυαλία, κ.λπ.) ενδέχεται να είναι επιζήμια και να βλάψει την όρασή σας.
- Η παρακολούθηση προβολής 3D ενδέχεται να προκαλέσει αποπροσανατολισμό σε κάποιους θεατές. Συνεπώς, ΜΗΝ τοποθετείτε τον ΠΡΟΒΟΛΕΑ 3D κοντά σε σκάλες, καλώδια, μπαλκόνια ή άλλα αντικείμενα τα οποία ενδέχεται να ανατραπούν, να σκοντάψετε επάνω τους, να τα σπρώξετε κάτω, να σπάσουν ή να πέσουν.

Πνευματικής Ιδιοκτησίας

Αυτή η δημοσίευση, συμπεριλαμβανομένων όλων των φωτογραφιών, των εικόνων και του λογισμικού προστατεύεται από διεθνείς κανόνες πνευματικής ιδιοκτησίας με την επιφύλαξη όλων των δικαιωμάτων. Η αναπαραγωγή του παρόντος εγχειριδίου είτε μέρους του περιεχομένου του απαγορεύεται χωρίς τη γραπτή συναίνεση του συγγραφέα.

© Πνευματικής Ιδιοκτησίας 2017

Αποποίηση ευθύνης

Οι πληροφορίες του παρόντος εγγράφου υπόκεινται σε αλλαγή χωρίς ειδοποίηση. Ο κατασκευαστής δεν παρέχει υποσχέσεις ή εγγυήσεις σχετικά με οποιοδήποτε περιεχόμενο του παρόντος εντύπου και σε καμία περίπτωση δεν μπορεί να θεωρηθεί υπεύθυνος για οποιαδήποτε σιωπηρή εγγύηση περί εμπορευσιμότητας ή καταλληλότητας για οποιονδήποτε σκοπό. Επιπλέον, ο κατασκευαστής διατηρεί το δικαίωμα της αναθεώρησης του παρόντος εντύπου και της τροποποίησης των περιεχομένων του χωρίς την υποχρέωση προηγούμενης ενημέρωσης οποιουδήποτε προσώπου σχετικά με αναθεωρήσεις και αλλαγές.

Αναγνώριση εμπορικών σημάτων

Η ονομασία Kensington είναι σήμα κατατεθέν στις ΗΠΑ της ACCO Brand Corporation με εγκεκριμένες καταχωρήσεις και αιτήσεις σε εκκρεμότητα σε άλλες χώρες σε όλο τον κόσμο.

HDMI, το λογότυπο HDMI και το High-Definition Multimedia Interface είναι εμπορικά σήματα ή σήματα κατατεθέντα της HDMI Licensing LLC στις Ηνωμένες Πολιτείες και άλλες χώρες.

Οι επωνυμίες DLP®, DLP Link και το λογότυπο DLP είναι κατοχυρωμένα εμπορικά σήματα της Texas Instruments και η επωνυμία BrilliantColor™ είναι εμπορικό σήμα της Texas Instruments.

Όλα τα άλλα ονόματα προϊόντων που χρησιμοποιούνται σε αυτό το εγχειρίδιο αποτελούν ιδιοκτησία των αντίστοιχων κατόχων τους και είναι αναγνωρισμένα.

MHL, Mobile High-Definition Link και το λογότυπο MHL είναι εμπορικά σήματα ή καταχωρημένα εμπορικά σήματα της MHL Licensing, LLC.

FCC

Αυτή η συσκευή έχει δοκιμαστεί και έχει βρεθεί πως συμμορφώνεται με τα όρια για μια ψηφιακή συσκευή Κλάσης B σύμφωνα με το Μέρος 15 των Κανονισμών της FCC. Τα όρια αυτά έχουν σχεδιαστεί για να παρέχουν εύλογη προστασία από επιβλαβείς παρεμβολές σε οικιστικές εγκαταστάσεις. Αυτή η συσκευή παράγει, χρησιμοποιεί και μπορεί να εκπέμψει ενέργεια ραδιοσυχνότητας και, αν δεν εγκατασταθεί και χρησιμοποιηθεί σύμφωνα με τις οδηγίες, μπορεί να προκαλέσει βλαβερή παρεμβολή σε ραδιοεπικοινωνίες.

Ωστόσο, δεν υπάρχουν εγγυήσεις ότι δεν πρόκειται να υπάρξουν παρεμβολές σε μια συγκεκριμένη εγκατάσταση. Αν αυτή η συσκευή προκαλέσει βλαβερή παρεμβολή στη ραδιοφωνική ή τηλεοπτική λήψη, πράγμα που μπορεί να καθοριστεί με το άνοιγμα και το κλείσιμο του εξοπλισμού, ο χρήστης ενθαρρύνεται να δοκιμάσει να διορθώσει την παρεμβολή με ένα ή περισσότερα από τα ακόλουθα μέτρα:

- Προσανατολίστε ή τοποθετήστε εκ νέου την κεραία λήψης.
- Αυξήστε το διαχωρισμό μεταξύ του εξοπλισμού και του δέκτη.
- Συνδέστε τη συσκευή σε μια πρίζα ή ένα κύκλωμα διαφορετικό από αυτό στο οποίο είναι συνδεδεμένος ο δέκτης.
- Συμβουλευτείτε το κατάστημα αγοράς ή έναν έμπειρο τεχνικό ραδιόφωνου/τηλεόρασης για βοήθεια.

Σημείωση: Θωρακισμένα καλώδια

Όλες οι συνδέσεις με άλλες συσκευές πρέπει να γίνονται με τη χρήση θωρακισμένων καλωδίων για να διατηρείται η συμμόρφωση με τους κανονισμούς της FCC.

Προσοχή

Αλλαγές ή τροποποιήσεις που δεν έχουν εγκριθεί ρητώς από τον κατασκευαστή μπορεί να ακυρώσουν την αρμοδιότητα του χρήστη, η οποία παραχωρείται από τη Federal Communications Commission, να λειτουργεί αυτόν τον προβολέα.

Συνθήκες λειτουργίας

Η παρούσα συσκευή συμμορφώνεται με τις απαιτήσεις που ορίζονται στο Τμήμα 15 του Κανονισμού FCC. Η λειτουργία υπόκειται στους ακόλουθους δύο όρους:

1. Αυτή η συσκευή δε μπορεί να προκαλέσει επιβλαβή παρεμβολή, και
2. Η συσκευή αυτή πρέπει να αποδέχεται τυχόν ληφθείσες παρεμβολές, συμπεριλαμβανομένων παρεμβολών οι οποίες δύνανται να προκαλέσουν ανεπιθύμητη λειτουργία.

Σημείωση: Χρήστες στον Καναδά

Αυτή η ψηφιακή συσκευή Κλάσης B συμμορφώνεται με το Καναδικό ICES-003.

Remarque à l'intention des utilisateurs canadiens

Cet appareil numérique de la classe B est conforme à la norme NMB-003 du Canada.

Δήλωση συμμόρφωσης για χώρες της E.E.

- Οδηγία EMC 2014/30/EK (συμπεριλαμβανομένων των τροποποιήσεων)
- Οδηγία 2014/35/EK περί χαμηλής τάσης
- Οδηγία R & TTE 1999/5/EK (αν το προϊόν έχει λειτουργία RF)

WEEE



Οδηγίες απόρριψης

Μην απορρίπτετε αυτήν την ηλεκτρονική συσκευή στα σκουπίδια. Για να ελαχιστοποιηθεί η μόλυνση και να διασφαλιστεί η καλύτερη δυνατή προστασία του περιβάλλοντος, παρακαλούμε να την ανακυκλώσετε.

ΕΙΣΑΓΩΓΗ

Επισκόπηση συσκευασίας

Αποσκευάστε με προσοχή και επαληθεύστε ότι υπάρχουν όλα τα στοιχεία που παρατίθενται παρακάτω στα τυπικά εξαρτήματα. Μερικά από τα στοιχεία στα προαιρετικά εξαρτήματα μπορεί να μη διατίθενται ανάλογα με το μοντέλο, τις προδιαγραφές και την περιοχή αγοράς. Ανατρέξτε στην τοποθεσία αγοράς. Μερικά εξαρτήματα ενδέχεται να διαφέρουν από περιοχή σε περιοχή.

Η κάρτα εγγύηση παρέχεται μόνο σε συγκεκριμένες περιοχές. Για αναλυτικές πληροφορίες επικοινωνήστε με τον τοπικό αντιπρόσωπό σας.

Τυπικά αξεσουάρ

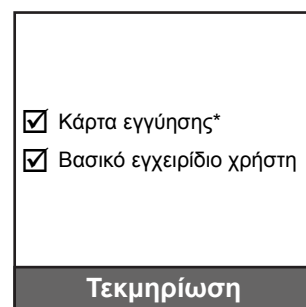

Σημείωση:

- Το τηλεχειριστήριο αποστέλλεται με μπαταρίες.
- * Για πληροφορίες σχετικά με την εγγύηση στην Ευρώπη, επισκεφθείτε τη διεύθυνση www.optoma.com.

Προαιρετικά αξεσουάρ



Σημείωση: Τα προαιρετικά αξεσουάρ διαφέρουν ανάλογα με το μοντέλο, τις προδιαγραφές και την περιοχή.

ΕΙΣΑΓΩΓΗ

Επισκόπηση προϊόντος

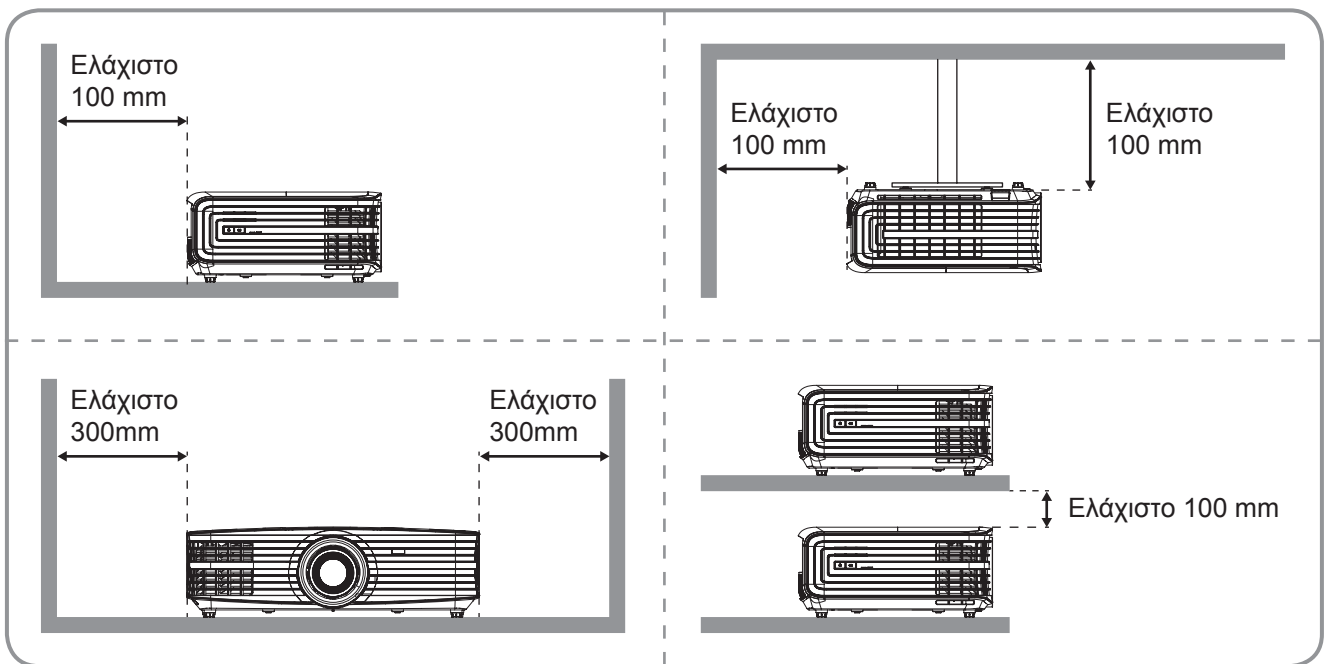
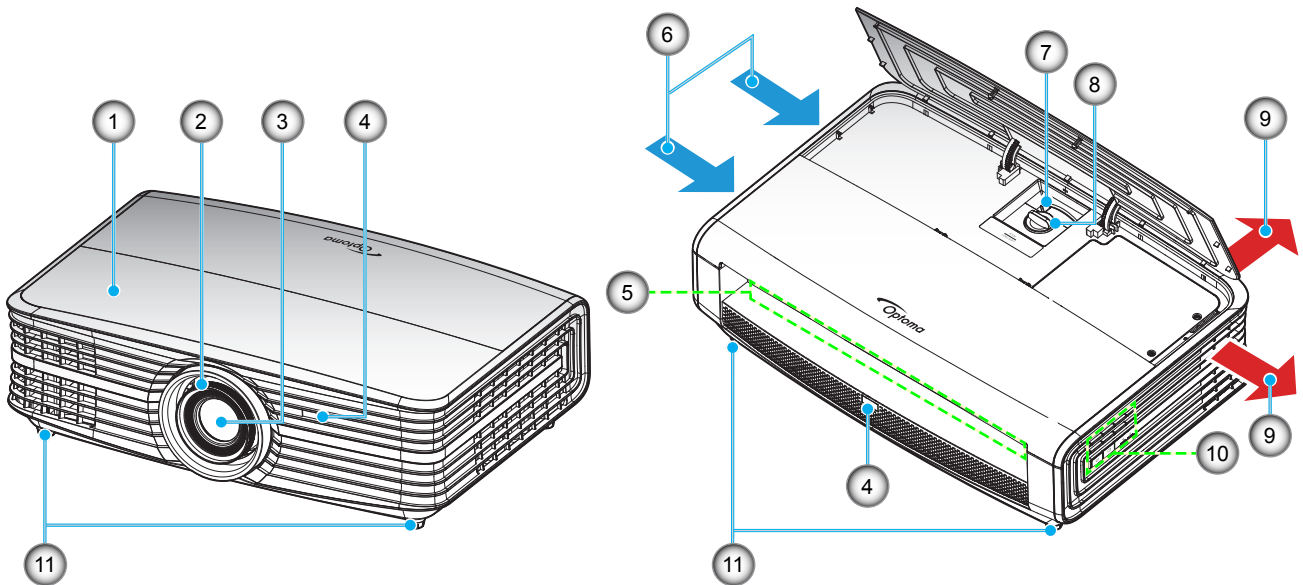

Σημείωση:

- Μην παρεμποδίζετε τα ανοίγματα εισροής και εκροής αέρα του προβολέα.
- Όταν λειτουργείτε τον προβολέα σε κλειστό χώρο, αφήνετε τουλάχιστον 30 εκ. απόσταση γύρω από τα ανοίγματα εισροής και εκροής αέρα.

Αρ.	Στοιχείο	Αρ.	Στοιχείο
1.	Πάνω κάλυμμα	7.	Μοχλός Ζουμ
2.	Δακτύλιος εστίασης	8.	Διακόπτης μετατόπισης φακού
3.	Φακός	9.	Εξαερισμός (έξοδος)
4.	Δέκτη υπεριύθρων	10.	Πληκτρολόγιο
5.	Είσοδος / Έξοδος	11.	Πόδια ρύθμισης κλίσης
6.	Εξαερισμός (είσοδος)		

ΕΙΣΑΓΩΓΗ

Συνδέσεις

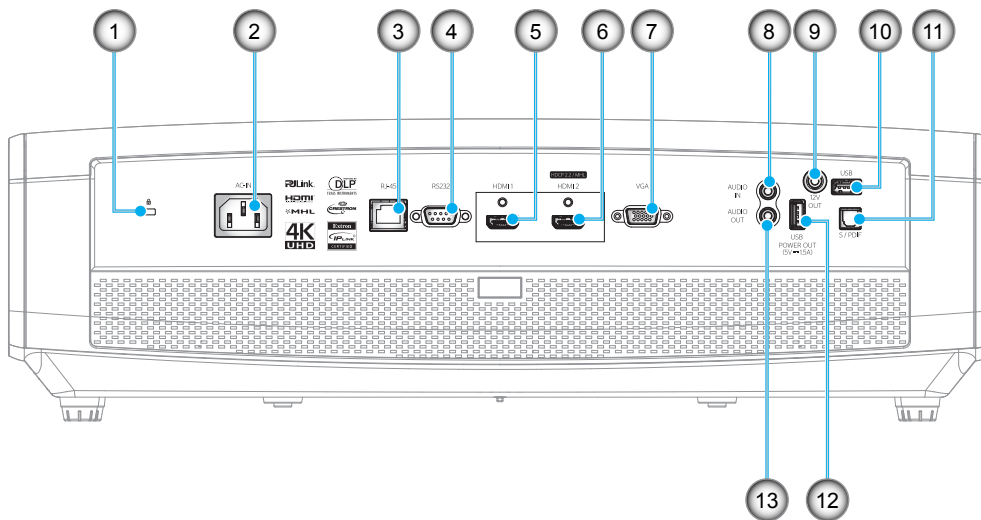

Αρ.	Στοιχείο	Αρ.	Στοιχείο
1.	Θύρα κλειδαριάς Kensington™	8.	Ακροδέκτης εισόδου ήχου
2.	Υποδοχή τροφοδοσίας	9.	Ακροδέκτης εξόδου 12V
3.	Συνδετήρας RJ-45	10.	Σύνδεσμος USB Τύπου A / Σέρβις
4.	Υποδοχή RS232	11.	Ακροδέκτης S/PDIF
5.	Ακροδέκτης HDMI 1	12.	Ακροδέκτης εξόδου ισχύος USB (5V---1,5A)
6.	Ακροδέκτης HDMI 2 (HDCP2.2) / MHL	13.	Ακροδέκτης ΕΞΟΔΟΣ ΗΧΟΥ
7.	Ακροδέκτης VGA		

Σημείωση:

- *USB τύπος A για ποντίκι / σέρβις.*
- *Το απομακρυσμένο ποντίκι απαιτεί ειδικό τηλεχειριστήριο.*
- *(*Μόνο ο ακροδέκτης HDMI 2 (HDCP2.2) υποστηρίζει 4K (Ultra HD) σε συχνότητα ανανέωσης 60Hz.*

ΕΙΣΑΓΩΓΗ

Πληκτρολόγιο

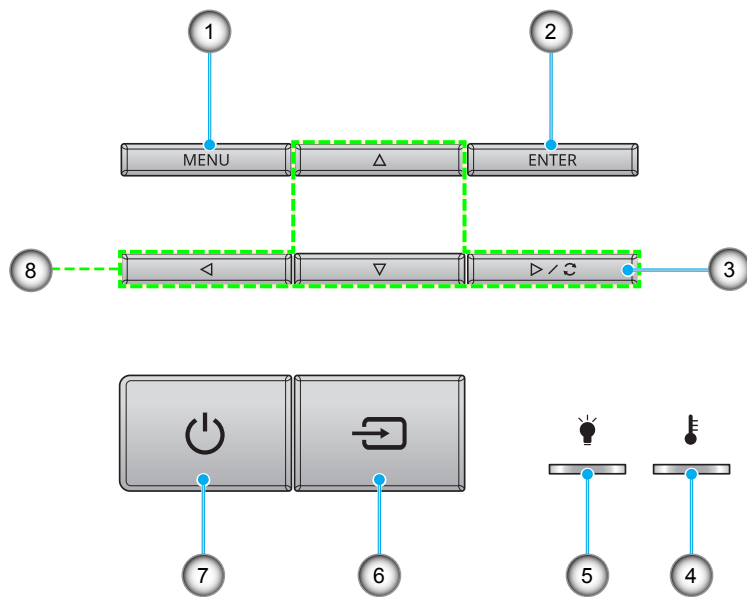

Αρ.	Στοιχείο	Αρ.	Στοιχείο
1.	Μενού	5.	LED λάμπας
2.	Είσοδος	6.	Source
3.	Επανασυγχρονισμός	7.	Λυχνία LED ένδειξης ισχύος και Ενεργ./Αναμονής
4.	LED θερμοκρασίας	8.	Τέσσερα κουμπιά επιλογής κατεύθυνσης

ΕΙΣΑΓΩΓΗ

Τηλεχειριστήριο

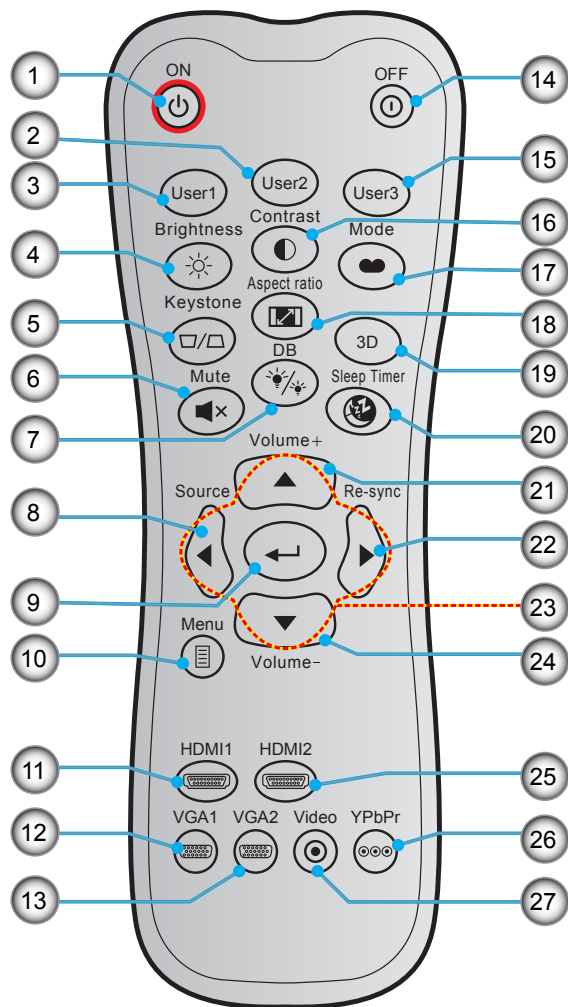

Αρ.	Στοιχείο	Αρ.	Στοιχείο
1.	Ενεργοποίηση	15.	Χρήστης3
2.	Χρήστης2	16.	Αντίθεση
3.	Χρήστης1	17.	Είδος Εικόνας
4.	Φωτεινότητα	18.	Aspect Ratio
5.	Διόρθωση τραπεζίου (δεν υποστηρίζεται)	19.	Χρον. Ύπνου
6.	Σίγαση ήχου	20.	Ένταση +
7.	DB (Dynamic Black)	21.	Επανασυγχρονισμός
8.	Source	22.	Τέσσερα κουμπιά επιλογής κατεύθυνσης
9.	Είσοδος	23.	Ένταση -
10.	Μενού	24.	HDMI2
11.	HDMI1	25.	YPbPr (δεν υποστηρίζεται)
12.	VGA1	26.	Βίντεο (δεν υποστηρίζεται)
13.	VGA2 (δεν υποστηρίζεται)		
14.	Power Off		

Σημείωση: Μερικά πλήκτρα ενδέχεται να μην έχουν λειτουργία για τα μοντέλα τα οποία δεν υποστηρίζουν αυτές τις δυνατότητες.

ΡΥΘΜΙΣΗ ΚΑΙ ΕΓΚΑΤΑΣΤΑΣΗ

Εγκατάσταση του προβολέα

Ο προβολέας έχει σχεδιαστεί για εγκατάσταση σε μία από τέσσερις πιθανές θέσεις.

Η διάταξη της αίθουσας ή οι προσωπικές προτιμήσεις σας θα υπαγορεύσουν τη θέση εγκατάστασης που θα επιλέξετε. Λάβετε υπόψη το μέγεθος και τη θέση της οθόνης σας, τη θέση της κατάλληλης πρίζας, καθώς και την τοποθεσία και απόσταση μεταξύ προβολέα και υπόλοιπου εξοπλισμού.

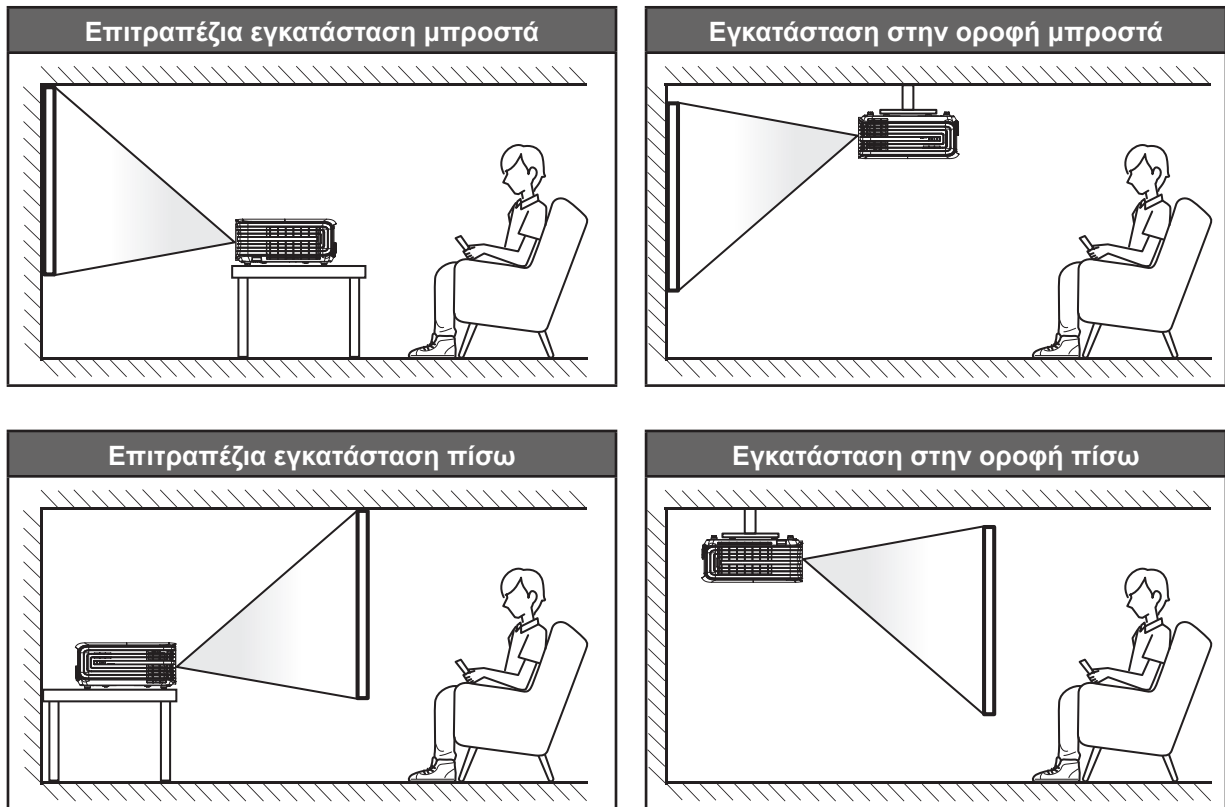

Ο προβολέας πρέπει να τοποθετηθεί επίπεδος πάνω σε μια επιφάνεια και σε γωνία 90 μοίρες / κάθετα στην οθόνη.

- Για να καθορίσετε τη θέση του προβολέα για ένα δεδομένο μέγεθος οθόνης, ανατρέξτε στον πίνακα αποστάσεων στις σελίδες 51-52.
- Για να καθορίσετε το μέγεθος της οθόνης για μια δεδομένη απόσταση, ανατρέξτε στον πίνακα αποστάσεων στις σελίδες 51-52.

Σημείωση: Όσο πιο μακριά από την οθόνη τοποθετηθεί ο προβολέας τόσο αυξάνει το μέγεθος της προβαλλόμενης εικόνας και η κάθετη μετατόπιση αυξάνεται αναλογικά.

ΣΗΜΑΝΤΙΚΟ!

Μην θέτετε σε λειτουργία τον προβολέα σε οποιονδήποτε άλλο προσανατολισμό εκτός από επιτραπέζια ή επιτυχία στήριξη. Ο προβολέας πρέπει να είναι οριζόντιος και χωρίς κλίση είτε προς τα μπρος είτε προς τα πίσω είτε αριστερά/δεξιά. Οποιοσδήποτε άλλος προσανατολισμός θα ακυρώσει την εγγύηση και μπορεί να μειώσει τη διάρκεια ζωής της λάμπας του προβολέα ή του ίδιου του προβολέα. Για συμβουλές σχετικά με μη τυπική εγκατάσταση επικοινωνήστε με την Ορτομα.

ΡΥΘΜΙΣΗ ΚΑΙ ΕΓΚΑΤΑΣΤΑΣΗ

Σύνδεση πηγών στον προβολέα

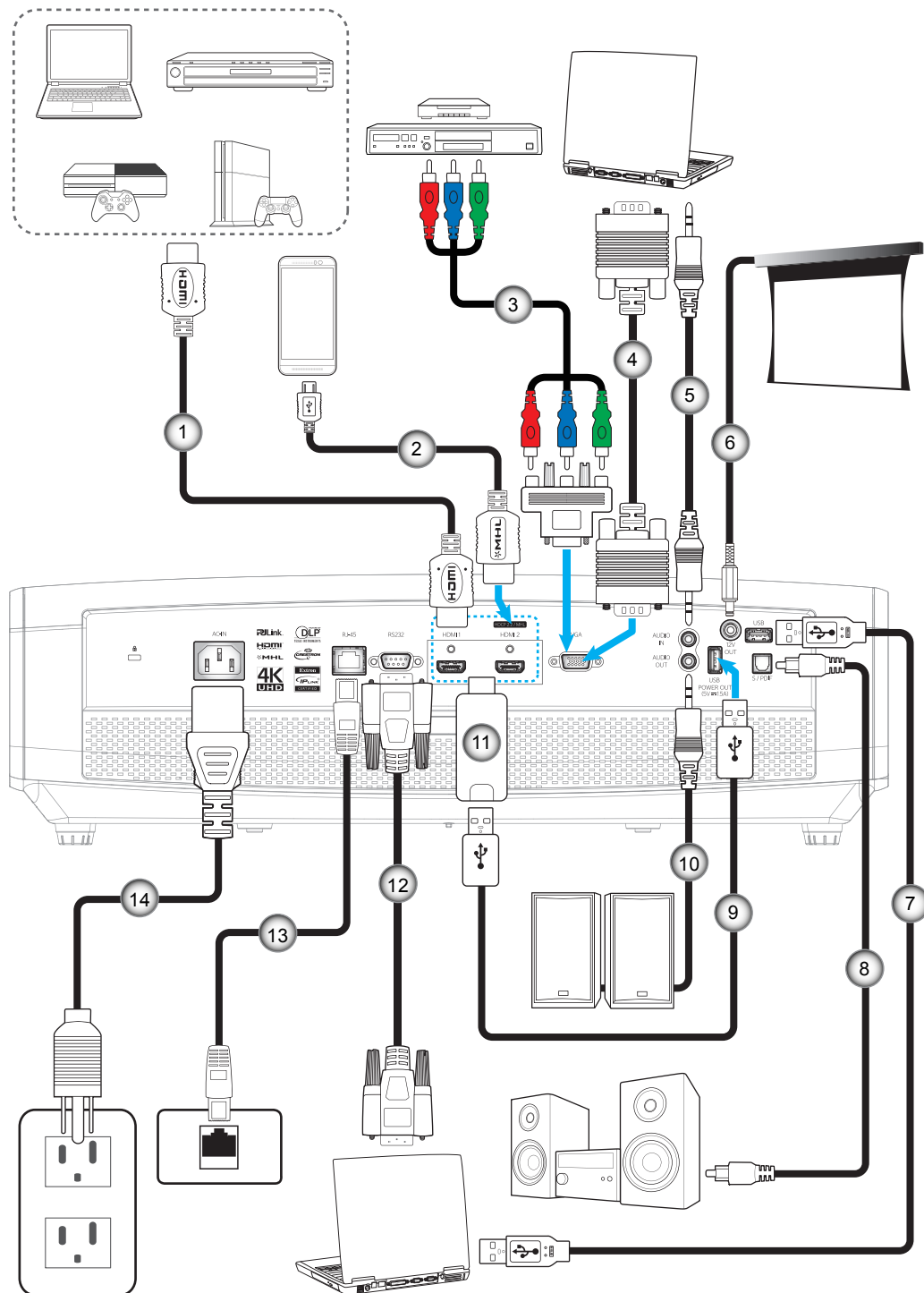

Αρ.	Στοιχείο	Αρ.	Στοιχείο
1.	Καλώδιο HDMI	8.	Έξοδος καλωδίου S/PDIF
2.	Καλώδιο HDMI/ MHL	9.	Καλώδιο τροφοδοσίας USB
3.	Καλώδιο RCA Component	10.	Καλώδιο εξόδου ήχου
4.	Καλώδιο εισόδου VGA	11.	HDMI Dongle
5.	Καλώδιο εισόδου ήχου	12.	Καλώδιο RS232
6.	Βύσμα 12V DC	13.	Καλώδιο RJ-45
7.	Καλώδιο USB	14.	Καλώδιο τροφοδοσίας

ΡΥΘΜΙΣΗ ΚΑΙ ΕΓΚΑΤΑΣΤΑΣΗ

Ρύθμιση της προβαλλόμενης εικόνας

Ύψος εικόνας

Ο προβολέας είναι εξοπλισμένος με ένα πόδι ανύψωσης για τη ρύθμιση του ύψους της εικόνας.

1. Εντοπίστε το ρυθμιζόμενο πόδι που θέλετε να ρυθμίσετε στην κάτω πλευρά του προβολέα.
2. Περιστρέψτε τους ρυθμιζόμενους δακτυλίους δεξιόστροφα ή αριστερόστροφα για να χαμηλώσετε ή να ανυψώσετε τον προβολέα.

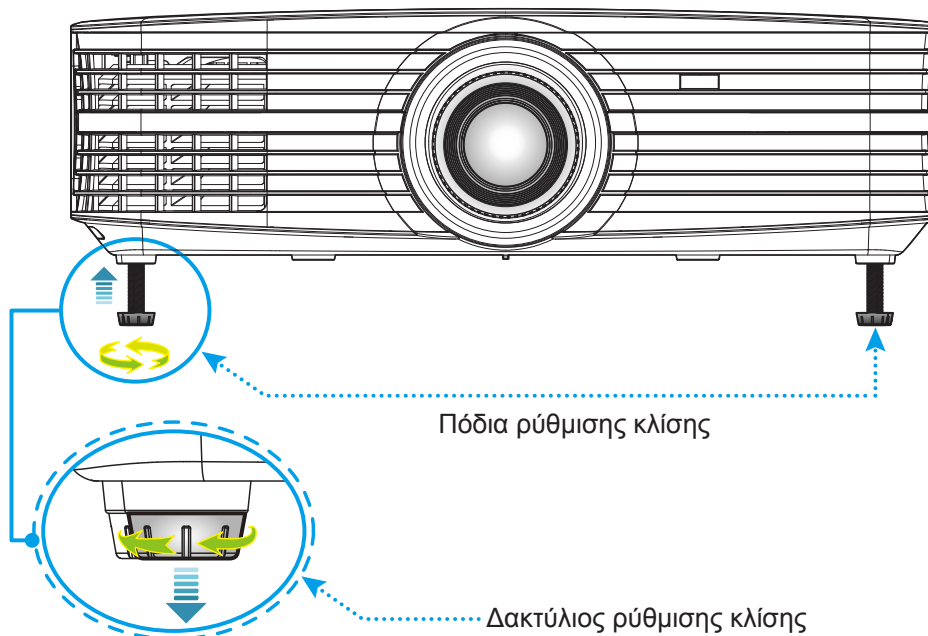

Ζουμ, εστίαση και μετατόπιση φακού

- Για να προσαρμόσετε το μέγεθος και τη θέση της εικόνας, κάντε τα ακόλουθα:
 - α. Χρησιμοποιήστε και τα δύο χέρια, πιέστε σταθερά προς τα κάτω το άνω κάλυμμα για να ξεκλειδώσετε το κλείστρο. Στη συνέχεια ανοίξτε το πάνω κάλυμμα.

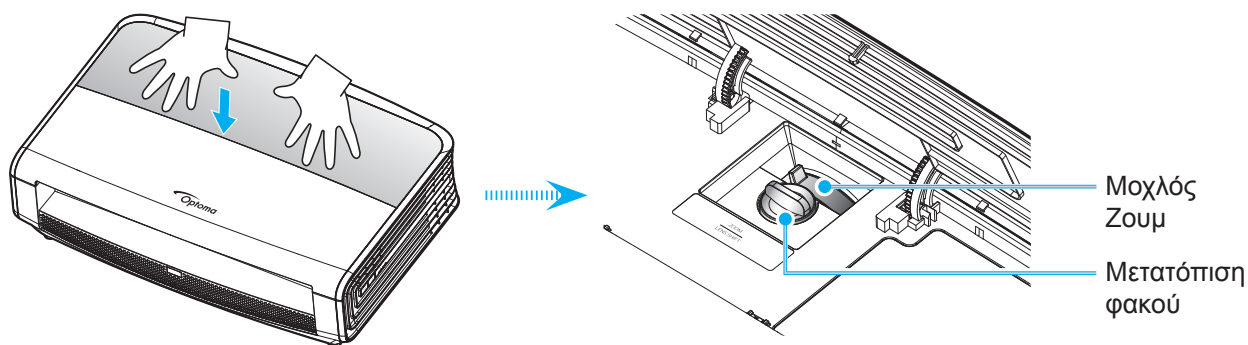

- β. Για να προσαρμόσετε το μέγεθος της εικόνας, στρέψτε το μοχλό ζουμ δεξιόστροφα ή αριστερόστροφα για να αυξήσετε ή να μειώσετε το μέγεθος της προβαλλόμενης εικόνας.
- γ. Για να προσαρμόσετε τη θέση της εικόνας, στρέψτε το διακόπτη μετατόπισης φακού δεξιόστροφα ή αριστερόστροφα για να ρυθμίσετε τη θέση της προβαλλόμενης εικόνας κατακόρυφα.

ΡΥΘΜΙΣΗ ΚΑΙ ΕΓΚΑΤΑΣΤΑΣΗ

- Για να προσαρμόσετε την εστίαση, στρέψτε το δακτύλιο εστίασης δεξιόστροφα ή αριστερόστροφα μέχρι η εικόνα να είναι ευκρινής και ευανάγνωστη.

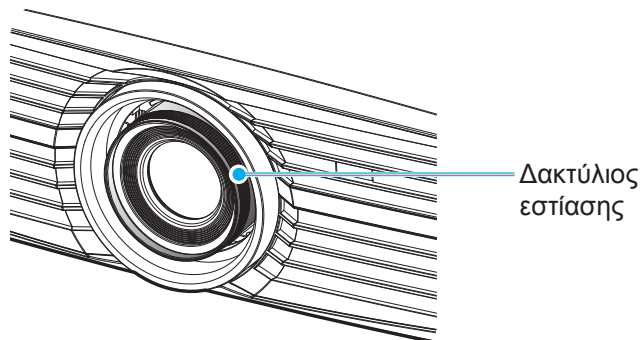

Σημείωση: Ο προβολέας θα εστιάσει σε απόσταση από 1,3 μ. έως 9,3 μ.

Ρύθμιση από απόσταση

Τοποθέτηση / αντικατάσταση των μπαταριών

Παρέχονται δύο μπαταρίες μεγέθους AAA για το τηλεχειριστήριο.

1. Αφαιρέστε το κάλυμμα της μπαταρίας στην πίσω πλευρά του τηλεχειριστηρίου.
2. Εγκαταστήστε τις μπαταρίες AAA στο διαμέρισμα μπαταριών όπως απεικονίζεται.
3. Τοποθετήστε ξανά στη θέση του το κάλυμμα του τηλεχειριστηρίου.

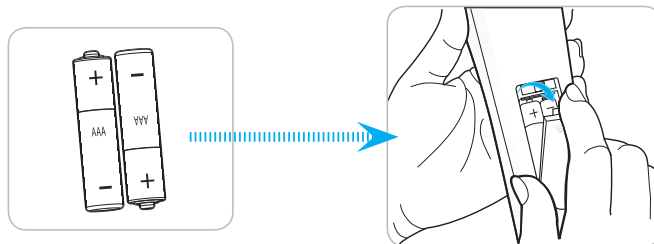

Σημείωση: Να αντικαθίσταται μόνο με τον ίδιο ή αντίστοιχο τύπο μπαταριών.

ΠΡΟΣΟΧΗ

Η εσφαλμένη χρήση των μπαταριών μπορεί να οδηγήσει σε διαρροή χημικών ή έκρηξη. Βεβαιωθείτε ότι ακολουθείτε τις παρακάτω οδηγίες.

- Μην αναμιγνύετε μπαταρίες διαφορετικού τύπου. Διαφορετικού τύπου μπαταρίες έχουν διαφορετικά χαρακτηριστικά.
- Μην αναμιγνύετε παλιές και καινούργιες μπαταρίες. Η χρήση παλιών και καινούργιων μπαταριών μπορεί να μειώσει τη διάρκεια ζωής των καινούργιων μπαταριών ή να προκαλέσει διαρροή χημικών στις παλιές μπαταρίες.
- Αφαιρέστε τις μπαταρίες μόλις εξαντληθούν. Χημικά τα οποία διαρρέουν από τις μπαταρίες και έρχονται σε επαφή με το δέρμα μπορεί να προκαλέσουν εξάνθημα. Αν εντοπίσετε διαρροή χημικών, σκουπίστε προσεκτικά με ένα πανί.
- Οι μπαταρίες που παρέχονται με αυτό το προϊόν ενδέχεται να έχουν μικρότερη διάρκεια ζωής λόγω των συνθηκών αποθήκευσης.
- Αν πρόκειται να μη χρησιμοποιήσετε το τηλεχειριστήριο για παρατεταμένο χρονικό διάστημα, αφαιρέστε τις μπαταρίες.
- Όταν απορρίπτετε τις μπαταρίες, πρέπει να τηρείτε την αντίστοιχη νομοθεσία της περιοχής ή της χώρας.

ΡΥΘΜΙΣΗ ΚΑΙ ΕΓΚΑΤΑΣΤΑΣΗ

Εύρος λειτουργίας

Ο αισθητήρας υπέρυθρων (IR) για το τηλεχειριστήριο βρίσκεται στην μπροστινή και στην πίσω πλευρά του προβολέα. Για να λειτουργήσει σωστά το τηλεχειριστήριο βεβαιωθείτε ότι το κρατάτε σε γωνία έως 30 μοίρες και κάθετα στον αισθητήρα υπέρυθρων (IR) του προβολέα. Η απόσταση μεταξύ του τηλεχειριστηρίου και του αισθητήρα δεν πρέπει να ξεπερνά τα 7 μέτρα (~ 23 πόδια).

- Σιγουρευτείτε ότι δεν υπάρχουν εμπόδια ανάμεσα στο τηλεχειριστήριο και στον αισθητήρα υπέρυθρων (IR) στον προβολέα που μπορεί να παρεμποδίσουν τη δέσμη υπέρυθρης ακτινοβολίας.
- Βεβαιωθείτε ότι ο πομπός υπέρυθρων (IR) του τηλεχειριστηρίου δεν έρχεται άμεσα σε επαφή με το φως του ηλίου ή με φως από λαμπτήρες φωτισμού.
- Διατηρήστε το τηλεχειριστήριο μακριά από λαμπτήρες φθορισμού σε απόσταση μεγαλύτερη από 2 μ. αλλιώς μπορεί να μη λειτουργήσει σωστά.
- Αν το τηλεχειριστήριο βρίσκεται κοντά σε λαμπτήρες φθορισμού ανάστροφου τύπου, μπορεί να μη λειτουργεί αποτελεσματικά κάποιες φορές.
- Αν το τηλεχειριστήριο και ο προβολέας βρίσκονται σε πολύ κοντινή απόσταση, το τηλεχειριστήριο μπορεί να μη λειτουργεί αποτελεσματικά.
- Όταν στοχεύετε στην οθόνη, η αποτελεσματική απόσταση είναι μικρότερη από 5 μ. από το τηλεχειριστήριο έως την οθόνη και αντανακλά τις υπέρυθρες ακτίνες πίσω προς τον προβολέα. Ωστόσο, το αποτελεσματικό εύρος λειτουργίας μπορεί να αλλάζει ανάλογα με τις οθόνες.

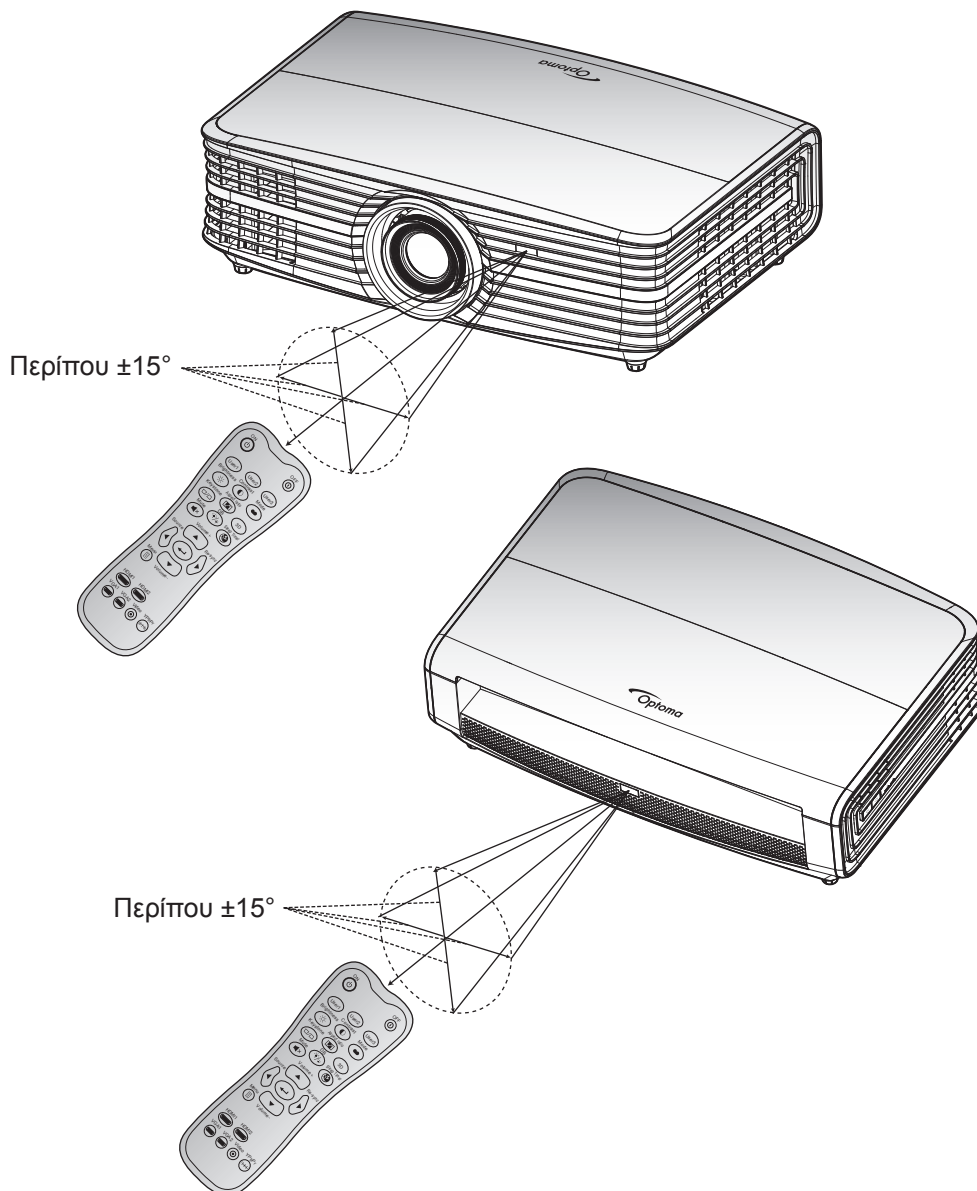

ΧΡΗΣΗ ΤΟΥ ΠΡΟΒΟΛΕΑ

Ενεργοποίηση/Απενεργοποίηση του προβολέα

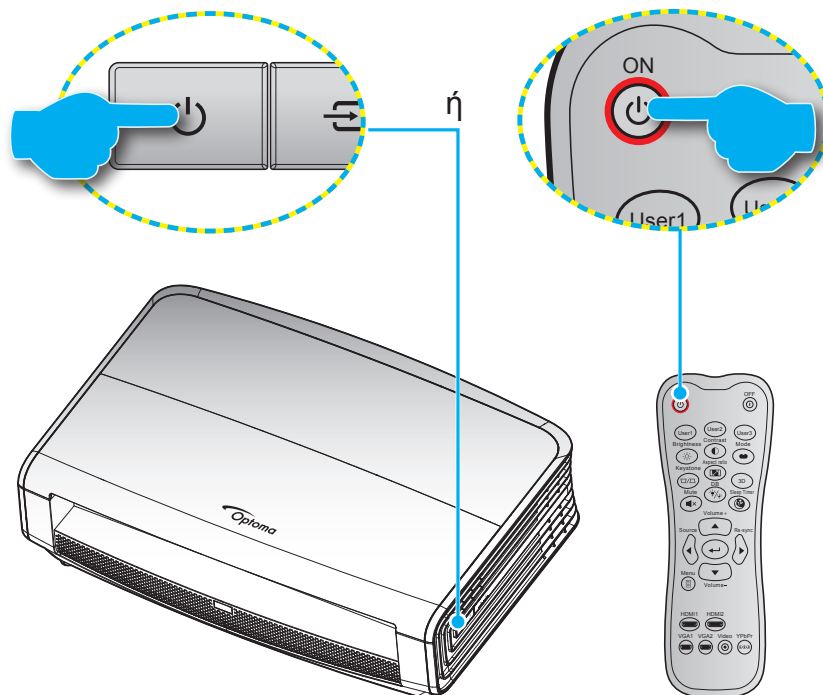

Ενεργοποίηση ισχύος

1. Σιγουρευτείτε πως έχετε συνδέσει καλά το καλώδιο τροφοδοσίας και το καλώδιο σήματος/πηγής. Όταν Σύνδεση, η λυχνία LED Ενεργοποίηση/Σε αναμονή θα γίνει κόκκινη.
2. Ενεργοποιήστε τον προβολέα πατώντας το “⏻” είτε στο πληκτρολόγιο του προβολέα είτε στο τηλεχειριστήριο.
3. Μια αρχική οθόνη θα εμφανιστεί σε 10 δευτερόλεπτα περίπου και η λυχνία LED Ενεργ./Αναμονής θα αναβοσβήνει με μπλε χρώμα.

Σημείωση: Την πρώτη φορά που θα ενεργοποιήσετε τον προβολέα θα ερωτηθείτε αν θέλετε να επιλέξετε τη γλώσσα της προτίμησής σας, τον προσανατολισμό προβολής και άλλες ρυθμίσεις.

Απενεργοποίηση

1. Απενεργοποιήστε τον προβολέα πατώντας το κουμπί “⏻” είτε στο πληκτρολόγιο του προβολέα ή το κουμπί “⏻” στο τηλεχειριστήριο.
2. Εμφανίζεται το παρακάτω μήνυμα:

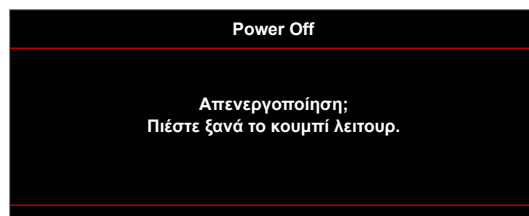

3. Πιέστε ξανά το κουμπί “⏻” ή το κουμπί “⏻” για επιβεβαίωση, αλλιώς το μήνυμα θα εξαφανιστεί μετά από 15 δευτερόλεπτα. Όταν πατήσετε το κουμπί “⏻” ή το κουμπί “⏻” για δεύτερη φορά, ο προβολέας θα απενεργοποιηθεί.
4. Οι ανεμιστήρες ψύξης συνεχίζουν τη λειτουργία τους για περίπου 10 δευτερόλεπτα ώστε να εκτελεστεί ο κύκλος ψύξης και μετά η λυχνία LED Ενεργοποίηση/Σε αναμονή θα αναβοσβήνει με πράσινο ή μπλε χρώμα. Όταν η λυχνία LED Ενεργοποίηση/Σε αναμονή γίνει σταθερά κόκκινη, ο προβολέας έχει τεθεί σε λειτουργία αναμονής. Αν θέλετε να ανάψετε πάλι τον προβολέα, πρέπει να περιμένετε να ολοκληρωθεί ο κύκλος ψύξης και να εισέλθει στη λειτουργία αναμονής. Όταν ο προβολέας είναι σε λειτουργία αναμονής πατήστε απλά το κουμπί “⏻” ξανά για να ενεργοποιήσετε τον προβολέα.
5. Αποσυνδέστε το καλώδιο τροφοδοσίας από την πρίζα του ρεύματος και από τον προβολέα.

Σημείωση: Δεν συνιστάται να ενεργοποιείτε τον προβολέα αμέσως μετά μια διακοπή ρεύματος.

ΧΡΗΣΗ ΤΟΥ ΠΡΟΒΟΛΕΑ

Επιλογή μιας Πηγής εισόδου



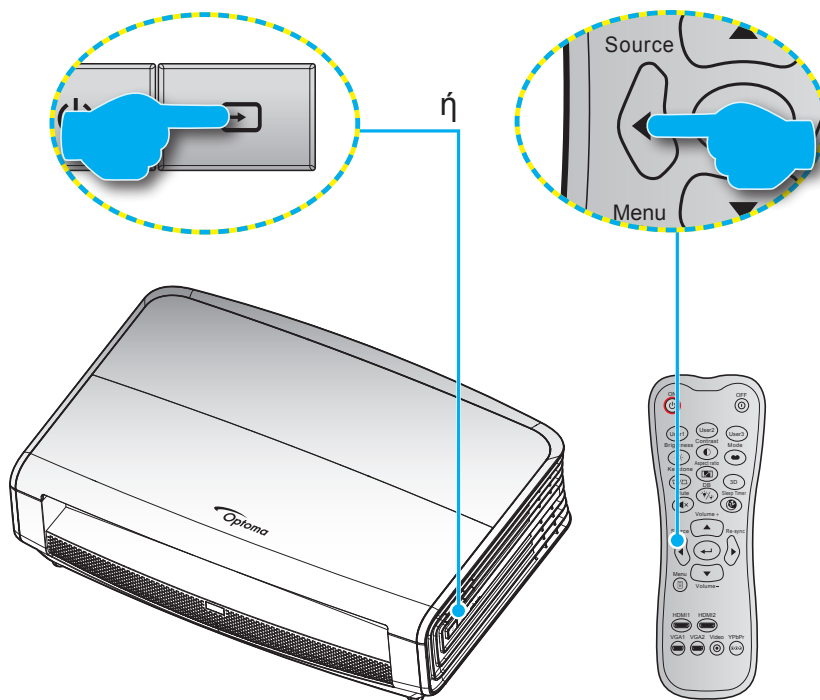











Ενεργοποιήστε τη συνδεδεμένη πηγή που θέλετε να εμφανίζεται στην οθόνη, όπως υπολογιστής, φορητός υπολογιστής, συσκευή αναπαραγωγής βίντεο, κ.λπ. Ο προβολέας θα ανιχνεύσει αυτόματα την πηγή. Αν είναι συνδεδεμένες πολλές πηγές, πατήστε το κουμπί πηγής στο πληκτρολόγιο του προβολέα ή στο τηλεχειριστήριο για να επιλέξετε την είσοδο που επιθυμείτε.



ΧΡΗΣΗ ΤΟΥ ΠΡΟΒΟΛΕΑ

Περιήγηση στο μενού και λειτουργίες

Ο προβολέας έχει πολύγλωσσα μενού προβολής στην οθόνη (OSD) τα οποία σας επιτρέπουν να κάνετε προσαρμογές στην εικόνα και να αλλάξετε διάφορες ρυθμίσεις. Ο προβολέας θα εντοπίσει αυτόματα την πηγή.

1. Για να ανοίξετε το μενού OSD, πατήστε  στο τηλεχειριστήριο ή στο πληκτρολόγιο του προβολέα.
2. Όταν εμφανιστεί το OSD, χρησιμοποιήστε τα κουμπιά   για να επιλέξετε οποιοδήποτε στοιχείο στο βασικό μενού. Όσο κάνετε μια επιλογή σε μια συγκεκριμένη σελίδα, πατήστε το κουμπί  ή  για είσοδο στο υπομενού.
3. Χρησιμοποιήστε τα πλήκτρα   για να επιλέξετε το επιθυμητό στοιχείο από το υπομενού και, στη συνέχεια, πιέστε  ή το κουμπί  για την προβολή περισσότερων ρυθμίσεων. Προσαρμόστε τις ρυθμίσεις με τα πλήκτρα  .
4. Επιλέξτε το επόμενο στοιχείο που θέλετε να ρυθμίσετε στο υπομενού και ρυθμίστε το σύμφωνα με την παραπάνω περιγραφή.
5. Πατήστε στο  ή στο  για επιβεβαίωση και η οθόνη θα επιστρέψει στο κεντρικό μενού.
6. Για έξοδο, πατήστε ξανά το κουμπί  ή . Το μενού της OSD θα κλείσει και ο προβολέας θα αποθηκεύσει αυτόματα τις νέες ρυθμίσεις.

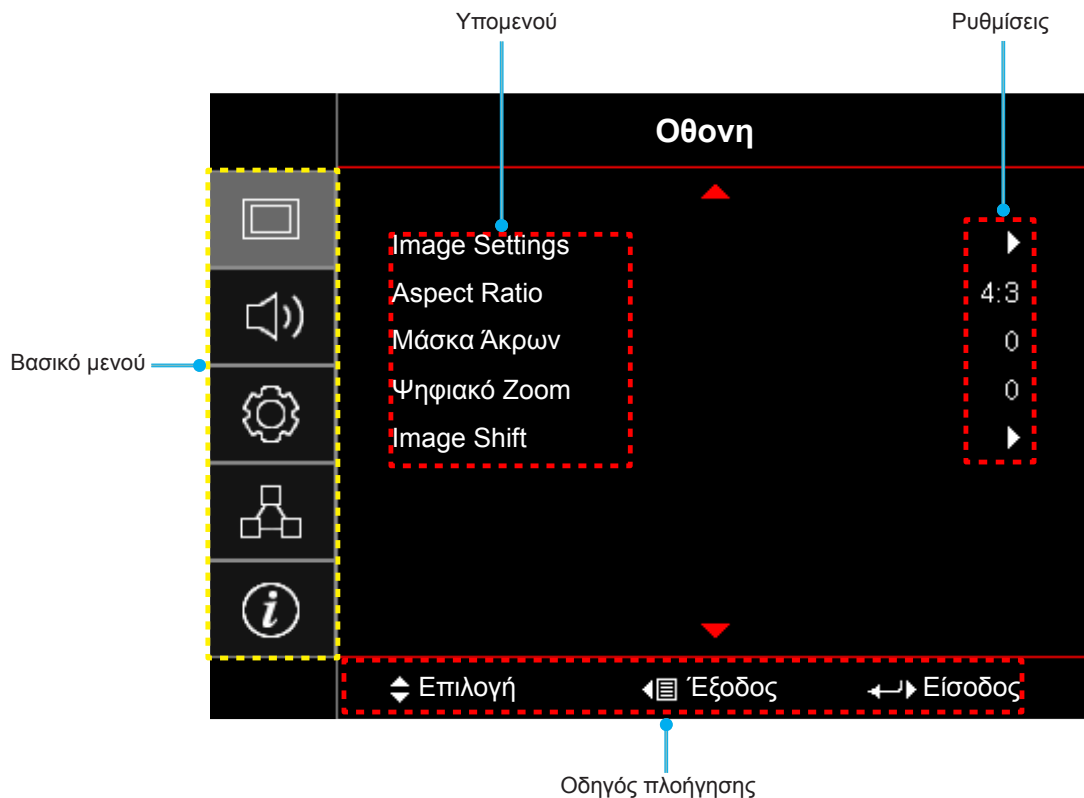

ΧΡΗΣΗ ΤΟΥ ΠΡΟΒΟΛΕΑ

Δέντρο μενού OSD

Βασικό μενού	Υπομενού	Υπο-μενού 2	Υπο-μενού 3	Υπο-μενού 4	Τιμές	
Οθονη	Image Settings	Είδος Εικόνας			Κινηματογράφος	
					HDR	
					HDR SIM.	
					Παιχνίδι	
					Αναφορά	
					Φωτεινό	
					Χρήστης	
					Ρύθμιση ISF ημέρας	
					Ρύθμιση ISF νυκτός	
		Wall Color				Ανενεργό [Προεπιλογή]
						Μαύρος πίνακας
						Light Yellow
						Light Green
						Light Blue
						Pink
						Γκρι
		Δυναμικό εύρος	HDR			Ανενεργό
						Αυτόματος
			Εφέ HDR			Φωτεινό
						Τυπική [Προεπιλογή]
						Film
					Λεπτομέρεια	
		Φωτεινότητα				-50 ~ 50
		Αντίθεση				-50 ~ 50
		Οξύτητα				1 ~ 15
		Χρώμα				-50 ~ 50
		Απόχρωση				-50 ~ 50
		Gamma	Film			
			Video			
			Γραφικά			
			Τυπική(2.2)			
			1.8			
2.0						
	2.4					
Ρυθμ. χρώματος	BrilliantColor™				1 ~ 10	

ΧΡΗΣΗ ΤΟΥ ΠΡΟΒΟΛΕΑ

Βασικό μενού	Υπομενού	Υπο-μενού 2	Υπο-μενού 3	Υπο-μενού 4	Τιμές
Οθονη	Image Settings	Ρυθμ. χρώματος	Θερμ. Χρώματος		D55
					D65
					D75
					D83
					D93
					Φυσικά
			Μονάδα υποχρωμάτων		Φυσικά
					HDTV
					Παρουσίαση
					Κινηματογράφος
					Παιχνίδι
			CMS	Χρώμα	R [Προεπιλογή]
					G
					B
					C
					Υ
					M
					W
				Απόκλιση άξονας Χ	-50 ~ 50 [Προεπιλογή: 0]
				Απόκλιση άξονας Ψ	-50 ~ 50 [Προεπιλογή: 0]
				Φωτεινότητα	-50 ~ 50 [Προεπιλογή: 0]
				Επαναφορά	Ακύρωση [Προεπιλογή] Ναι
				Έξοδος	
			RGB/Κέρδος	Ενίσχυση κόκκινου	-50 ~ 50
				Ενίσχυση πράσινου	-50 ~ 50
				Ενίσχυση μπλε	-50 ~ 50
				Πόλωση κόκκινου	-50 ~ 50
				Πόλωση πράσινου	-50 ~ 50
				Πόλωση μπλε	-50 ~ 50
				Επαναφορά	Ακύρωση [Προεπιλογή] Ναι
				Έξοδος	
			Εύρος Χρώματος [Χωρίς Είσοδο HDMI]		Αυτόματος [Προεπιλογή]
					RGB
					YUV
			Εύρος Χρώματος [Είσοδος HDMI]		Αυτόματος [Προεπιλογή]
					RGB (0-255)
					RGB (16-235)
					YUV

ΧΡΗΣΗ ΤΟΥ ΠΡΟΒΟΛΕΑ

Βασικό μενού	Υπομενού	Υπο-μενού 2	Υπο-μενού 3	Υπο-μενού 4	Τιμές		
Οθονη	Image Settings	Σήμα [RGB/ Είσοδος Component]	Αυτόματο		Ανενεργό		
					Ενεργό [Προεπιλογή]		
			Συχνότητα		-50 ~ 50 (εξαρτάται από το σήμα) [Προεπιλογή: 0]		
			Φάση		0 ~ 31 (εξαρτάται από το σήμα) [Προεπιλογή: 0]		
			Οριζ. Θέση		-50 ~ 50 (εξαρτάται από το σήμα) [Προεπιλογή: 0]		
			Καθ. Θέση		-50 ~ 50 (εξαρτάται από το σήμα) [Προεπιλογή: 0]		
		Έξοδος					
		UltraDetail				Ανενεργό	
						1	
						2	
						3	
		DynamicBlack				Ανενεργό	
						Ενεργό [Προεπιλογή, Λειτουργία λάμπας = Δυναμική (30%~100%)]	
		Λειτ. Φωτεινότητας				Φωτεινό	
						Eco.	
		PureEngine [διαθέσιμη μόνο σε ορισμένα μοντέλα]	Καθαρή Αντίθεση			Ανενεργό	
						Ενεργό	
			PureColor				Ανενεργό
							1
							2
							3
							4
			PureMotion				5
							Ανενεργό
							1
			Επίδειξη Καθαρής Κίνησης				2
							3
							Ανενεργό [Προεπιλογή]
			Επαναφορά				Ρύθμιση H
						Ρύθμιση V	
		Τρεις διαστάσεις (3D)	Λειτουργία 3D			Ανενεργό [Προεπιλογή]	
						Ενεργό	
			Αντ. Συγχρον. 3D			Ανενεργό [Προεπιλογή]	
						Ενεργό	
		Aspect Ratio				4:3	
						16:9	
						LBX [εκτός από μοντέλα SVGA XGA]	
						Υπερ-ευρεία [Video]	
						Φυσικά	
						Αυτόματος	
		Μάσκα Άκρων				0 ~ 10 [Προεπιλογή: 0]	
		Ψηφιακό Zoom				-5 ~ 25 [Προεπιλογή: 0]	





ΧΡΗΣΗ ΤΟΥ ΠΡΟΒΟΛΕΑ

Βασικό μενού	Υπομενού	Υπο-μενού 2	Υπο-μενού 3	Υπο-μενού 4	Τιμές		
Οθονη	Image Shift	H			-100 ~ 100 [Προεπιλογή: 0]		
		V			-100 ~ 100 [Προεπιλογή: 0]		
Ήχος	Εσωτερικό Ηχείο				Αυτόματος [Προεπιλογή]		
					Ανενεργό		
					Ενεργό		
	Σίγαση ήχου				Ανενεργό [Προεπιλογή]		
				Ενεργό			
	Ένταση				0 ~ 10 [Προεπιλογή: 5]		
Ρυθμισεις	Προβολή				Front		
					Rear		
					Οροφή-πάνω		
					Πίσω-πάνω		
	Ρυθμίσεις Λάμπας	Υπενθύμιση χρόνου Λάμπας				Ανενεργό	
		Μηδενισμός χρόνου Λάμπας				Ενεργό [Προεπιλογή]	
						Ακύρωση [Προεπιλογή]	
	Filter Settings	Filter Usage Hours				(ανάγνωση μόνο)	
		Optional Filter Installed				Ναι	
						Όχι	
		Filter Reminder					Ανενεργό
							300hr
							500hr [Προεπιλογή]
							800hr
					1000hr		
	Filter Reset					Ακύρωση [Προεπιλογή]	
						Ναι	
	Power Settings	Άμεση Εκκίνηση				Ανενεργό [Προεπιλογή]	
						Ενεργό	
		Αυτόμ. Απενεργοπ. (λ.)					0 ~ 180 (βήματα των 5 λεπ.) [Προεπιλογή: 0]
							0 ~ 990 (βήματα των 30 λεπ.) [Προεπιλογή: 0]
		Χρον. Ύπνου (λ.)					Όχι [Προεπιλογή]
			functionare continua			Ναι	
Τύπος λειτουρ. (Σε αναμονή)					Ενεργό		
					Eco. [Προεπιλογή]		
Ασφάλεια	Ασφάλεια				Ανενεργό		
					Ενεργό		
	Χρονοδ. Ασφαλείας	Μήνας					
		Ημέρα					
Ωρα							
	Αλλαγή Κωδικού						

ΧΡΗΣΗ ΤΟΥ ΠΡΟΒΟΛΕΑ

Βασικό μενού	Υπομενού	Υπο-μενού 2	Υπο-μενού 3	Υπο-μενού 4	Τιμές		
Ρυθμίσεις	Γεννήτρια Ελέγχου				Πράσινο πλέγμα		
					Πλέγμα ματζέντα		
					Λευκό πλέγμα		
					Λευκό		
					Ανενεργό		
	Ρυθμίσεις τηλεχειρισμού [ανάλογα με το τηλεχειριστήριο]	Λειτουργία IR				Ενεργό	
						Front	
						Επιστροφή	
						Ανενεργό	
		Χρήστης1					Γεννήτρια Ελέγχου
							Δίκτυο Lan
							CMS
							Θερμ. Χρώματος
							Gamma
							Αυτόματη πηγή
							Προβολή
							Ρυθμίσεις Λάμπας
							Ζουμ
							MHL
							Δυναμικό εύρος [Προεπιλογή]
							DynamicBlack
							PureEngine
		Χρήστης2					Γεννήτρια Ελέγχου
							Δίκτυο Lan
							CMS
							Θερμ. Χρώματος
							Gamma
							Αυτόματη πηγή
							Προβολή
							Ρυθμίσεις Λάμπας
							Ζουμ
							MHL[Προεπιλογή]
							Δυναμικό εύρος
							DynamicBlack
							PureEngine
		Χρήστης3					Γεννήτρια Ελέγχου
							Δίκτυο Lan
							CMS
							Θερμ. Χρώματος
							Gamma
						Αυτόματη πηγή	
						Προβολή	
					Ρυθμίσεις Λάμπας		
				Ζουμ			

ΧΡΗΣΗ ΤΟΥ ΠΡΟΒΟΛΕΑ

Βασικό μενού	Υπομενού	Υπο-μενού 2	Υπο-μενού 3	Υπο-μενού 4	Τιμές		
Ρυθμισεις	Ρυθμίσεις τηλεχειρισμού [ανάλογα με το τηλεχειριστήριο]	Χρήστης3			MHL		
					Δυναμικό εύρος		
					DynamicBlack [Προεπιλογή]		
					PureEngine		
	ID Προβολέα					00 ~ 99	
	Έξοδος σκανδαλισμού 12V	Έξοδος σκανδαλισμού 12V				Ενεργό	
						Ανενεργό	
	Options	Γλώσσα				English [Προεπιλογή]	
						Deutsch	
						Français	
						Italiano	
						Español	
						Português	
						简体中文	
						日本語	
						한국어	
						Русский	
		Menu Settings	Θέση Μενού				Ανω αριστερά 
							Ανω δεξιά 
							Κέντρο  [Προεπιλογή]
							Κάτω αριστερά 
							Κάτω δεξιά 
							Ανενεργό
		Menu Timer					5 δευτερόλεπτα
							10 δευτερόλεπτα. [Προεπιλογή]
							Ανενεργό [Προεπιλογή]
		Αυτόματη πηγή					Ενεργό
		Πηγή εισόδου					HDMI1
							HDMI2/MHL
							VGA
		Μεγάλο Υψόμετρο					Ανενεργό [Προεπιλογή]
							Ενεργό
		Display Mode Lock					Ανενεργό [Προεπιλογή]
							Ενεργό
		Κλείδωμα Πληκτρων					Ανενεργό [Προεπιλογή]
						Ενεργό	
Απόκρ. Πληροφοριών					Ανενεργό [Προεπιλογή]		
					Ενεργό		
Λογότυπο					Προεπιλογή [Προεπιλογή]		
					Ουδέτερο		

ΧΡΗΣΗ ΤΟΥ ΠΡΟΒΟΛΕΑ

Βασικό μενού	Υπομενού	Υπο-μενού 2	Υπο-μενού 3	Υπο-μενού 4	Τιμές		
Ρυθμισεις	Options	Χρώμα Φόντου			None [Προεπιλογή]		
					Μπλε		
					Κόκκινο		
					Πράσινο		
					Γκρι		
		HDMI 1 EQ				1 ~ 7 [Προεπιλογή: 4]	
		HDMI 2 EQ				1 ~ 7 [Προεπιλογή: 4]	
	Επαναφορά	Reset OSD				Ακύρωση [Προεπιλογή]	
						Ναι	
Reset to Default						Ακύρωση [Προεπιλογή]	
					Ναι		
Δίκτυο	Δίκτυο Lan	Κατάσταση δικτύου				(ανάγνωση μόνο)	
		Διεύθ. MAC				(ανάγνωση μόνο)	
		DHCP					Ανενεργό [Προεπιλογή]
							Ενεργό
		Διεύθυνση IP				192.168.0.100 [Προεπιλογή]	
		Μάσκα υποδικτύου				255.255.255.0 [Προεπιλογή]	
		Πύλη				192.168.0.254 [Προεπιλογή]	
		DNS				192.168.0.51 [Προεπιλογή]	
	Επαναφορά						
	Control	Crestron				Ανενεργό	
						Ενεργό [Προεπιλογή] ΣΗΜΕΙΩΣΗ: Θύρα 41794	
		Extron				Ανενεργό	
						Ενεργό [Προεπιλογή] ΣΗΜΕΙΩΣΗ: Θύρα 2023	
		PJ Link				Ανενεργό	
						Ενεργό [Προεπιλογή] ΣΗΜΕΙΩΣΗ: Θύρα 4352	
		AMX Device Discovery				Ανενεργό	
						Ενεργό [Προεπιλογή] ΣΗΜΕΙΩΣΗ: Θύρα 9131	
		Telnet				Ανενεργό	
						Ενεργό [Προεπιλογή] ΣΗΜΕΙΩΣΗ: Θύρα 23	
		HTTP				Ανενεργό	
					Ενεργό [Προεπιλογή] ΣΗΜΕΙΩΣΗ: Θύρα 80		

ΧΡΗΣΗ ΤΟΥ ΠΡΟΒΟΛΕΑ

Βασικό μενού	Υπομενού	Υπο-μενού 2	Υπο-μενού 3	Υπο-μενού 4	Τιμές	
Πληροφορίες	Regulatory					
	Serial Number					
	Source					
	Resolution				00x00	
	Refresh Rate				0,00Hz	
	Είδος Εικόνας					
	Τύπος λειτουρ. (Σε αναμονή)					
	Ώρες Λάμπας	Φωτεινό				0 hr
		Eco.				0 hr
		Dynamic				0 hr
		Σύνολο				
	Κατάσταση δικτύου					
	Διεύθυνση IP					
	ID Προβολέα				00 ~ 99	
	Βάθοςχρώματος					
	Διαμόρφωση χρώματος					
	Filter Usage Hours					
	Λειτ. Φωτεινότητας					
	Έκδοση υλικολογισμικού	System				
		Δίκτυο Lan				
MCU						

ΧΡΗΣΗ ΤΟΥ ΠΡΟΒΟΛΕΑ

Μενού οθόνης

Εμφάνιση μενού ρυθμίσεων εικόνας

Είδος Εικόνας

Υπάρχουν πολλές εργοστασιακές προεπιλογές βελτιστοποιημένες για διάφορους τύπους εικόνων.

- **Κινηματογράφος:** Προσφέρει τα καλύτερα χρώματα για την παρακολούθηση ταινιών.
- **HDR:** Αποκωδικοποιεί και εμφανίζει περιεχόμενο υψηλού δυναμικού εύρους (HDR) για τα πιο σκούρα μαύρα, τα φωτεινότερα λευκά και το ζωντανό κινηματογραφικό χρώμα με τη χρήση της μονάδας υποχρωμάτων REC.2020. Η λειτουργία αυτή θα ενεργοποιηθεί αυτόματα εάν το HDR έχει οριστεί σε ENEPΓO (και το περιεχόμενο HDR έχει σταλεί στον προβολέα - 4K UHD Blu-ray, παιχνίδια 1080p/4K UHD HDR, ροή βίντεο 4K UHD). Ενώ η λειτουργία HDR είναι ενεργή, άλλες λειτουργίες προβολής (Κινηματογράφος, Αναφορά, κ.λπ.) δεν μπορούν να επιλεγούν καθώς το HDR προσφέρει χρώμα υψηλής ακρίβειας, υπερβαίνοντας την απόδοση χρώματος των άλλων λειτουργιών προβολής.
- **HDR SIM.:** Βελτιώνει το μη HDR περιεχόμενο με εξομίωση του υψηλού δυναμικού εύρους (HDR). Επιλέξτε αυτή τη λειτουργία για βελτίωση γάμμα, αντίθεσης και κορεσμού χρωμάτων του μη HDR περιεχομένου (Μετάδοση/Καλωδιακή τηλεόραση 720p και 1080p, Blu-ray 1080p, μη HDR παιχνίδια, κ.λπ.). Αυτή η λειτουργία μπορεί να χρησιμοποιηθεί ΜΟΝΟ με μη HDR περιεχόμενο.
- **Παιχνίδι:** Επιλέξτε αυτή τη λειτουργία για να αυξήσετε τη φωτεινότητα και το επίπεδο χρονικής απόκρισης για να απολαμβάνετε τα παιχνίδια βίντεο.
- **Αναφορά:** Αυτή η λειτουργία προορίζεται για την αναπαραγωγή, με όσο γίνεται μεγαλύτερη πιστότητα, της εικόνας με τον τρόπο που ήθελε ο σκηνοθέτης. Οι ρυθμίσεις για το χρώμα, τη χρωματική θερμοκρασία, τη φωτεινότητα, την αντίθεση και το γάμμα έχουν όλες διαμορφωθεί στα τυπικά επίπεδα αναφοράς. Επιλέξτε αυτή τη λειτουργία για να παρακολουθήσετε βίντεο.
- **Φωτεινό:** Μέγιστη φωτεινότητα από είσοδο PC.
- **Χρήστης:** Αποθήκευση των ρυθμίσεων του χρήστη.
- **Τρεις διαστάσεις (3D):** Για να βιώσετε την τρισδιάστατη εμπειρία, πρέπει να έχετε γυαλιά 3D, βεβαιωθείτε ότι ο H/Y/η φορητή συσκευή σας έχει κάρτα γραφικών πρόχειρου quad με έξοδο σήματος 120 Hz και έχει εγκατεστημένο Πρόγραμμα Αναπαραγωγής 3D.
- **Ρύθμιση ISF ημέρας:** Βελτιστοποίηση της εικόνας στη λειτουργία Ημέρας ISF για τέλεια βαθμονόμηση και υψηλή ποιότητα εικόνας.
- **Ρύθμιση ISF νυκτός:** Βελτιστοποίηση της εικόνας στη λειτουργία Νύχτας ISF για τέλεια βαθμονόμηση και υψηλή ποιότητα εικόνας.

Σημείωση: Για πρόσβαση και βαθμονόμηση των λειτουργιών προβολής ημέρα και νύχτα ISF, επικοινωνήστε με τον τοπικό αντιπρόσωπο.

Wall Color

Χρησιμοποιήστε αυτή τη λειτουργία για να λάβετε μια βελτιστοποιημένη εικόνα οθόνης ανάλογα με το χρώμα του τοίχου. Επιλέξτε μεταξύ Ανενεργό, Μαύρος πίνακας, Light Yellow, Light Green, Light Blue, Pink και Γκρι.

Δυναμικό εύρος

Διαμορφώνει τη ρύθμιση High Dynamic Range (HDR) και τα εφέ της κατά την προβολή βίντεο από συσκευές αναπαραγωγής 4K Blu-ray και συσκευές ροής.

> HDR

- **Ανενεργό:** Απενεργοποιήστε την επεξεργασία HDR. Όταν ο προβολέας έχει οριστεί σε Ανενεργό, ΔΕΝ θα αποκωδικοποιήσει το περιεχόμενο HDR.
- **Αυτόματος:** Αυτόματη ανίχνευση σήματος HDR.

> Εφέ HDR

- **Φωτεινό:** Επιλέξτε αυτή τη λειτουργία για φωτεινότερα, πιο κορεσμένα χρώματα.
- **Τυπική:** Επιλέξτε αυτή τη λειτουργία για πιο φυσικά χρώματα με ισορροπία των θερμών και ψυχρών αποχρώσεων.
- **Film:** Επιλέξτε αυτή τη λειτουργία για βελτιωμένη λεπτομέρεια και ευκρίνεια εικόνας.
- **Λεπτομέρεια:** Επιλέξτε αυτή τη λειτουργία για βελτιωμένη λεπτομέρεια και ευκρίνεια εικόνας στις σκοτεινές σκηνές.

ΧΡΗΣΗ ΤΟΥ ΠΡΟΒΟΛΕΑ

Φωτεινότητα

Ρυθμίζει τη φωτεινότητα της εικόνας.

Αντίθεση

Τα χειριστήρια αντίθεσης ελέγχουν το βαθμό διαφοράς ανάμεσα στα φωτεινότερα και τα σκοτεινότερα μέρη της εικόνας.

Οξύτητα

Ρυθμίζει την ευκρίνεια της εικόνας.

Χρώμα

Ρυθμίζει μια εικόνα βίντεο από μαύρο και άσπρο σε πλήρως κορεσμένο χρώμα.

Απόχρωση

Ρυθμίζει την ισορροπία χρώματος του κόκκινου και του πράσινου.

Gamma

Ορισμός τύπου καμπύλης gamma. Μετά την ολοκλήρωση της αρχικής ρύθμισης και της μικρορύθμισης, χρησιμοποιήστε τα βήματα ρύθμισης γάμμα για να βελτιστοποιήσετε την έξοδο της εικόνας.

- **Film:** Για οικιακό κινηματογράφο.
- **Video:** Για πηγή βίντεο ή τηλεόρασης.
- **Γραφικά:** Για PC / πηγή φωτογραφιών.
- **Τυπική(2.2):** Για τυποποιημένη ρύθμιση.
- **1.8 / 2.0 / 2.4:** Για συγκεκριμένο H/Y / πηγή φωτογραφιών.

Ρυθμ. χρώματος

Διαμορφώστε τις ρυθμίσεις χρώματος.

- **BrilliantColor™:** Αυτό το ρυθμιζόμενο στοιχείο χρησιμοποιεί ένα νέο αλγόριθμο επεξεργασίας χρώματος και βελτιώσεις για να επιτρέψει μεγαλύτερη φωτεινότητα ενώ παρέχει πραγματικά, πιο έντονα χρώματα στην εικόνα.
- **Θερμ. Χρώματος:** Επιλέξτε μια θερμοκρασία χρώματος από τις επιλογές D55, D65, D75, D83, D93 και "Φυσικά".
- **Μονάδα υποχρωμάτων:** Επιλέξτε μια κατάλληλη μονάδα υποχρωμάτων από τις επιλογές "Φυσικά", HDTV, Παρουσίαση, Σινεμά ή Παιχνίδι.
- **CMS (Σύστημα διαχείρισης χρωμάτων):** Επιλέξτε ένα από τα χρώματα (R/G/B/ C/M/Y) για να προσαρμόσετε την απόκλιση άξονος X/Ψ και τη φωτεινότητά του.
 - Χρώμα: Επιλέξτε μεταξύ κόκκινο (R), πράσινο (G), μπλε (B), γαλάζιο (C), κίτρινο (Y), ματζέντα (M) και λευκό (W) της εικόνας.
 - Απόκλιση άξονως X: Προσαρμόζει την τιμή απόκλισης άξονος X του επιλεγμένου χρώματος.
 - Απόκλιση άξονως Ψ: Προσαρμόζει την τιμή απόκλισης άξονος Y του επιλεγμένου χρώματος.
 - Φωτεινότητα: Προσαρμόζει την τιμή φωτεινότητας του επιλεγμένου χρώματος.
 - Επαναφορά: Επιστροφή στις εργοστασιακά προεπιλεγμένες ρυθμίσεις για τις ρυθμίσεις χρωμάτων.
 - Έξοδος: Έξοδος από το μενού "CMS".
- **RGB/Κέρδος:** Αυτές οι ρυθμίσεις σας επιτρέπουν να διαμορφώσετε τη φωτεινότητα (κέρδος) και την αντίθεση (πόλωση) μιας εικόνας.
 - Επαναφορά: Επιστρέψτε στις εργοστασιακά προεπιλεγμένες ρυθμίσεις για ενίσχυση/πόλωση RGB.
 - Έξοδος: Έξοδος από το μενού "RGB/Κέρδος".
- **Εύρος Χρώματος (μόνο για είσοδο εκτός HDMI):** Επιλέξτε ένα κατάλληλο τύπο χρωματικού πίνακα από τα εξής: Αυτόματο, RGB, ή YUV
- **Εύρος Χρώματος (Είσοδος HDMI μόνο):** Επιλέξτε έναν κατάλληλο τύπο χρωματικού πίνακα από τους ακόλουθους: Αυτόματος, RGB (0-255), RGB (16-235) και YUV.

ΧΡΗΣΗ ΤΟΥ ΠΡΟΒΟΛΕΑ

Σήμα

Ρυθμίζει τις επιλογές σήματος.

- **Αυτόματο:** Διαμορφώνει αυτόματα το σήμα (τα στοιχεία συχνότητα και φάση εμφανίζονται με γκρι χρώμα). Εάν είναι απενεργοποιημένη η αυτόματη ρύθμιση, τα στοιχεία συχνότητα και φάση εμφανίζονται στο χρήστη για μη αυτόματη ρύθμιση και αποθήκευση των ρυθμίσεων.
- **Συχνότητα:** Αλλάζει τη συχνότητα της εμφάνισης δεδομένων για να ταιριάζει με τη συχνότητα της κάρτας γραφικών του υπολογιστή σας. Χρησιμοποιήστε αυτή τη λειτουργία μόνο αν η εικόνα φαίνεται να τρεμοπαίζει κάθετα.
- **Φάση:** Συγχρονίζει το χρονισμό του σήματος της οθόνης με αυτόν της κάρτας γραφικών. Αν η εικόνα είναι ασταθής ή τρεμοπαίζει, χρησιμοποιήστε αυτή τη λειτουργία για να τη διορθώσετε.
- **Οριζ. Θέση:** Ρυθμίζει την οριζόντια θέση της εικόνας.
- **Καθ. Θέση:** Ρυθμίζει την κατακόρυφη θέση της εικόνας.
- **Έξοδος:** Έξοδος από το μενού "Σήμα".

Σημείωση: Αυτό το μενού είναι διαθέσιμο μόνο αν η πηγή εισόδου είναι RGB/Component.

UltraDetail

Προσαρμόζει τις ακμές της προβαλλόμενης εικόνας ώστε να παρέχει περισσότερες λεπτομέρειες.

DynamicBlack

Χρησιμοποιήστε το για να ρυθμίσετε αυτόματα τη φωτεινότητα της εικόνας για να παρέχει μία βέλτιστη απόδοση αντίθεσης.

Λειτ. Φωτεινότητας

Προσαρμόζει τις ρυθμίσεις της λειτουργίας φωτεινότητας.

- **Φωτεινό:** Επιλέξτε "Φωτεινό" για να αυξήσετε τη φωτεινότητα.
- **Eco.:** Επιλέξτε "Eco." για να σκοτεινιάζει το φως της λάμπας του προβολέα, γεγονός που θα μειώσει την κατανάλωση ενέργειας και θα αυξήσει τη ζωή της λάμπας.

PureEngine

Ρυθμίζει τις παραμέτρους PureEngine.

- **ΚαθαρήΑντίθεση:** Χρησιμοποιήστε το για αυτόματη βελτιστοποίηση της φωτεινότητας της οθόνης κατά την προβολή σκοτεινών/φωτεινών σκηνών της ταινίας επιτρέποντάς τους να προβάλλονται με απίστευτες λεπτομέρειες.
- **PureColor:** Χρησιμοποιήστε το για να αυξήσετε σημαντικά τη ζωντάνια της εικόνας.
- **PureMotion:** Χρησιμοποιήστε το για να διατηρήσετε μια φυσική κίνηση της προβαλλόμενης εικόνας.
- **Επίδειξη ΚαθαρήςΚίνησης:** Αυτή η λειτουργία σας επιτρέπει να δείτε τη διαφορά στην ποιότητα της εικόνας ανάμεσα στην ακατέργαστη εικόνα και την εικόνα που έχει υποστεί επεξεργασία από το PureMotion. Χρησιμοποιήστε αυτή τη λειτουργία για να ελέγξετε τις αλλαγές που κάνετε στις ρυθμίσεις του PureMotion.

Σημείωση: Αυτό το μενού διατίθεται μόνο για συγκεκριμένα μοντέλα.

Επαναφορά

Επιστρέψτε στις εργοστασιακά προεπιλεγμένες ρυθμίσεις για συμφωνία χρωμάτων.

ΧΡΗΣΗ ΤΟΥ ΠΡΟΒΟΛΕΑ

Εμφάνιση μενού 3D

Σημείωση:

- Αυτός ο προβολέας είναι προβολέας 3D ready με λύση DLP-Link 3D.
- Βεβαιωθείτε ότι τα γυαλιά 3D που έχετε χρησιμοποιούνται για το DLP-Link 3D πριν παρακολουθήσετε βίντεο.
- Αυτός ο προβολέας υποστηρίζει αλληλουχία καρτέ (page-flip) 3D μέσω θυρών HDMI1/HDMI2/VGA.
- Για να ενεργοποιήσετε τη λειτουργία 3D, η ταχύτητα εισόδου καρτέ πρέπει να οριστεί μόνο σε 120Hz, καθώς χαμηλότερη ή υψηλότερη ταχύτητα καρτέ δεν υποστηρίζεται.
- Για να επιτύχετε την καλύτερη δυνατή απόδοση, συνιστάται ανάλυση 1920x1080, σημειώστε ότι η ανάλυση 4K (3840x2160) δεν υποστηρίζεται στη λειτουργία 3D.

Λειτουργία 3D

Ενεργοποίηση ή απενεργοποίηση της λειτουργίας 3D.

Αντ. Συγχρον. 3D

Χρησιμοποιήστε αυτήν την επιλογή για να ενεργοποιήσετε/απενεργοποιήσετε τη λειτουργία αντίστροφου συγχρονισμού 3D.

Εμφάνιση μενού αναλογίας εικόνας

Aspect Ratio

Επιλέξτε την αναλογία εικόνας της προβαλλόμενης εικόνας από τις ακόλουθες επιλογές:

- **4:3:** Αυτό το φορμά είναι για πηγές εισόδου 4:3.
- **16:9:** Το φορμά αυτό είναι για πηγές εισόδου 16:9, όπως HDTV και DVD βελτιωμένο για τηλεόραση ευρείας οθόνης.
- **LBX:** Αυτό το φορμά είναι για πηγές που δεν είναι 16x9, letterbox και για χρήστες που χρησιμοποιούν εξωτερικούς φακούς 16x9 για την προβολή αναλογίας εικόνας 2,35:1 με τη χρήση πλήρους ανάλυσης.
- **Υπερ-ευρεία:** Χρησιμοποιήστε αυτήν την ειδική αναλογία εικόνας 2,0:1 για να προβάλλετε ταινίες με αναλογία εικόνας 16:9 και 2,35:1 χωρίς μαύρες γραμμές στην πάνω και κάτω πλευρά της οθόνης.
- **Φυσικά:** Αυτή η μορφή εμφανίζει την αρχική εικόνα χωρίς αλλαγή κλίμακας.
- **Αυτόματος:** Επιλέγει αυτόματα το κατάλληλο φορμά οθόνης.

Σημείωση:

- *Λεπτομερείς πληροφορίες για τη λειτουργία LBX:*
 - Ορισμένα DVD με φορμά Letter-Box δεν βελτιώνονται για τηλεοράσεις 16x9. Σε αυτή την κατάσταση, η εικόνα δεν θα εμφανίζεται σωστά όταν προβάλλεται στη λειτουργία 16:9. Σε αυτή την περίπτωση, προσπαθήστε να χρησιμοποιήσετε τη λειτουργία 4:3 για να προβάλλετε το DVD. Αν το περιεχόμενο δεν είναι 4:3, τότε θα υπάρχουν μαύρες γραμμές γύρω από την εικόνα σε προβολή 16:9. Για αυτού του τύπου το περιεχόμενο, μπορείτε να χρησιμοποιήσετε τη λειτουργία LBX για να ταιριάζει η εικόνα στην οθόνη 16:9.
 - Αν χρησιμοποιείτε αναμορφικούς εξωτερικούς φακούς, αυτή η λειτουργία LBX σας επιτρέπει επίσης να παρακολουθήσετε περιεχόμενο 2,35:1 (περιλαμβανομένων πηγών Αναμορφικού DVD και ταινιών HDTV) που υποστηρίζουν αναμορφική ευρεία οθόνη, με ενίσχυση για οθόνη 16x9 σε ευρεία εικόνα 2,35:1. Σε αυτήν την περίπτωση, δεν υπάρχουν μαύρες γραμμές. Η ισχύς της λάμπας και η κάθετη ανάλυση χρησιμοποιούνται πλήρως.

ΧΡΗΣΗ ΤΟΥ ΠΡΟΒΟΛΕΑ

- Για να χρησιμοποιήσετε το φορμά υπερ-ευρείας, κάντε τα εξής:
 - a) Ορίστε την αναλογία διαστάσεων της οθόνης σας στο 2,0:1.
 - b) Επιλέξτε τη μορφή “Υπερ-ευρεία”.
 - c) Ευθυγραμμίστε σωστά την εικόνα στην οθόνη.

Πίνακας κλιμάκωσης 4K UHD:

16 : 9 οθόνη	480i/p	576i/p	720p	1080i/p	2160p
4x3	Κλίμακα προσαρμογής σε 2880 x 2160.				
16x9	Κλίμακα προσαρμογής σε 3840 x 2160.				
LBX	Λήψη της κεντρικής εικόνας 3840 x 1620 και στη συνέχεια αλλαγή κλίμακας σε 3840 x 2160 για προβολή.				
Φυσικά	Απεικόνιση κεντρικά 1:1. Καμία αλλαγή κλίμακας δεν θα συμβεί, η ανάλυση προβολής εξαρτάται από την πηγή εισόδου.				
Αυτόματος	-Αν η πηγή είναι 4:3, ο τύπος οθόνης θα αλλάξει κλίμακα σε 2880 x 2160. -Αν η πηγή είναι 16:9, ο τύπος οθόνης θα αλλάξει κλίμακα σε 3840 x 2160. -Αν η πηγή είναι 15:9, ο τύπος οθόνης θα αλλάξει κλίμακα σε 3600 x 2160. -Αν η πηγή είναι 16:10, ο τύπος οθόνης θα αλλάξει κλίμακα σε 3456 x 2160.				

Κανόνας αυτόματης αντιστοίχισης:

	Ανάλυση εισόδου		Αυτόματο/Κλίμακα	
	Ορ. ανάλυση	Κατ. ανάλυση	3840	2160
4:3	640	480	2880	2160
	800	600	2880	2160
	1024	768	2880	2160
	1280	1024	2880	2160
	1400	1050	2880	2160
	1600	1200	2880	2160
Φορητός υπολογιστής με ευρεία οθόνη	1280	720	3840	2160
	1280	768	3600	2160
	1280	800	3456	2160
SDTV	720	576	2700	2160
	720	480	3240	2160
HDTV	1280	720	3840	2160
	1920	1080	3840	2160

Προβολή μενού μάσκας άκρων

Μάσκα Άκρων

Χρησιμοποιήστε αυτή τη λειτουργία για να απομακρύνετε τον θόρυβο κωδικοποίησης του βίντεο στα άκρα της πηγής βίντεο.

Προβολή μενού ψηφιακού ζουμ

Ψηφιακό Zoom

Χρησιμοποιήστε για να σμικρύνετε ή να μεγεθύνετε μια εικόνα στην οθόνη προβολής.

ΧΡΗΣΗ ΤΟΥ ΠΡΟΒΟΛΕΑ

Εμφάνιση μενού μετατόπισης εικόνας

Image Shift

Προσαρμογή της θέσης προβαλλόμενης εικόνας οριζόντια (Ο) ή κάθετα (Κ).

Μενού ήχου

Μενού εσωτερικού ηχείου

Εσωτερικό Ηχείο

Χρησιμοποιήστε αυτή την επιλογή για να ενεργοποιήσετε ή να απενεργοποιήσετε το εσωτερικό ηχείο.

- **Αυτόματος:** Επιλέξτε "Αυτόματος" για να απενεργοποιήσετε αυτόματα το εσωτερικό ηχείο όταν το εξωτερικό ηχείο είναι συνδεδεμένο στον προβολέα.
- **Ενεργό:** Επιλέξτε "Ενεργό" για να ενεργοποιήσετε το εσωτερικό ηχείο.
- **Ανενεργό:** Επιλέξτε "Ανενεργό" για να απενεργοποιήσετε το εσωτερικό ηχείο.

Μενού σίγασης ήχου

Σίγαση ήχου

Χρησιμοποιήστε αυτήν την επιλογή για να απενεργοποιήσετε προσωρινά τον ήχο.

- **Ενεργό:** Επιλέξτε "Ενεργό" για να ενεργοποιήσετε τη σίγαση.
- **Ανενεργό:** Επιλέξτε "Ανενεργό" για να απενεργοποιήσετε τη σίγαση.

Σημείωση: Η λειτουργία "Σίγαση ήχου" επηρεάζει την ένταση του εσωτερικού και του εξωτερικού ηχείου.

Μενού έντασης ήχου

Ένταση

Ρύθμιση της έντασης του ήχου.

Μενού ρυθμίσεων

Ρύθμιση μενού προβολής

Προβολή

Επιλέξτε την επιθυμητή προβολή μεταξύ των επιλογών μπροστά, πίσω, οροφή-επάνω και πίσω-επάνω.

Ρύθμιση μενού ρυθμίσεων λάμπας

Υπενθύμιση χρόνου λάμπας

Επιλέξτε τη λειτουργία αυτή για να εμφανίσετε ή να αποκρύψετε το προειδοποιητικό μήνυμα όταν προβάλλεται το μήνυμα αλλαγής της λάμπας. Το μήνυμα θα εμφανίζεται για 30 ώρες πριν από την προτεινόμενη αντικατάσταση της λάμπας.

Μηδενισμός χρόνου Λάμπας

Μηδενίζει τις ώρες ζωής της λάμπας μετά την αντικατάσταση της λάμπας.

ΧΡΗΣΗ ΤΟΥ ΠΡΟΒΟΛΕΑ

Ρύθμιση μενού ρυθμίσεων φίλτρου

Filter Usage Hours

Εμφανίζει το χρόνο φίλτρου.

Optional Filter Installed

Ορίστε τη ρύθμιση του μηνύματος προειδοποίησης.

- **Ναι:** Εμφάνιση προειδοποιητικού μηνύματος μετά από 500 ώρες χρήσης.
Σημείωση: Το "Filter Usage Hours / Filter Reminder / Filter Reset" θα εμφανιστεί μόνον όταν το "Optional Filter Installed" είναι "Ναι".
- **Όχι:** Απενεργοποίηση του προειδοποιητικού μηνύματος.

Filter Reminder

Επιλέξτε τη λειτουργία αυτή για να εμφανίσετε ή να αποκρύψετε το προειδοποιητικό μήνυμα όταν προβάλλεται το μήνυμα αλλαγής του φίλτρου. Οι διαθέσιμες επιλογές είναι 300hr, 500hr, 800hr και 1000hr.

Filter Reset

Μηδενίστε το μετρητή φίλτρου σκόνης, μετά την αντικατάσταση ή τον καθαρισμό του φίλτρου σκόνης.

Ρύθμιση μενού ρυθμίσεων ισχύος

Άμεση Εκκίνηση

Επιλέξτε "Ενεργό" για να ενεργοποιήσετε την κατάσταση Άμεσης Ενεργοποίησης. Ο προβολέας ενεργοποιείται αυτόματα όταν συνδέεται στην παροχή εναλλασσόμενου ρεύματος, χωρίς να πατηθεί το πλήκτρο "Λειτουργία" στο τηλεχειριστήριο του προβολέα ή στο τηλεχειριστήριο.

Αυτόμ. Απενεργοπ. (Λ.)

Ορίζει το χρονικό διάστημα της αντίστροφης μέτρησης. Ο χρονοδιακόπτης της αντίστροφης μέτρησης θα αρχίσει όταν δεν υπάρχει είσοδος σήματος στον προβολέα. Ο προβολέας θα απενεργοποιηθεί αυτόματα όταν τελειώσει η αντίστροφη μέτρηση (σε λεπτά).

Χρον. Ύπνου (Λ.)

Διαμόρφωση του χρονοδιακόπτη αναμονής.

- **Χρον. Ύπνου (Λ.):** Ορίζει το χρονικό διάστημα της αντίστροφης μέτρησης. Ο χρονοδιακόπτης της αντίστροφης μέτρησης θα αρχίσει με ή χωρίς σήμα στον προβολέα. Ο προβολέας θα απενεργοποιηθεί αυτόματα όταν τελειώσει η αντίστροφη μέτρηση (σε λεπτά).
Σημείωση: Ο χρονοδιακόπτης αναμονής επαναφέρεται κάθε φορά που απενεργοποιείται ο προβολέας.
- **functionare continua:** Επιλέξτε το για να είναι ο διακόπτης αναμονής πάντα ενεργοποιημένος.

Τύπος λειτουρ.(Σε αναμονή)

Ορίστε τη ρύθμιση της λειτουργίας ισχύος.

- **Ενεργό:** Επιλέξτε "Ενεργό" για να επιστρέψετε στην κανονική κατάσταση αναμονής.
- **Eco.:** Επιλέξτε "Eco." για να μειώσετε την κατανάλωση ενέργειας περισσότερο < 0,5W.

Ρύθμιση μενού Ασφάλειας

Ασφάλεια

Ενεργοποιήστε αυτή τη λειτουργία για να ζητείται κωδικός πρόσβασης πριν από τη χρήση του προβολέα.

- **Ενεργό:** Επιλέξτε "Ενεργό" για να ενεργοποιήσετε την επιβεβαίωση ασφαλείας κατά την ενεργοποίηση του προβολέα.
- **Ανενεργό:** Επιλέξτε το "Ανενεργό" για να ανάψετε τον προβολέα χωρίς επιβεβαίωση του κωδικού πρόσβασης.

Χρονοδ. Ασφαλείας

Μπορείτε να επιλέξετε τη λειτουργία ώρας (Μήνας/Ημέρα/Ωρα) για να ορίσετε τον αριθμό των ωρών που μπορεί να

ΧΡΗΣΗ ΤΟΥ ΠΡΟΒΟΛΕΑ

χρησιμοποιηθεί ο προβολέας. Μόλις ο χρόνος περάσει θα σας ζητηθεί ξανά να εισαγάγετε τον κωδικό πρόσβασης.

Αλλαγή Κωδικού

Χρησιμοποιήστε το για να ορίσετε ή να τροποποιήσετε τον κωδικό πρόσβασης που ζητείται όταν ενεργοποιείτε τον προβολέα.

Ρύθμιση μενού σχηματομορφής δοκιμής

Γεννήτρια Ελέγχου

Επιλέξτε τη σχηματομορφή δοκιμής από πράσινο, ματζέντα, λευκό πλέγμα ή λευκό ή απενεργοποιήστε αυτή τη λειτουργία.

Ρύθμιση μενού απομακρυσμένων ρυθμίσεων

Λειτουργία IR

Ορίστε τις ρυθμίσεις της λειτουργίας IR.

- **Ενεργό:** Επιλέξτε "Ενεργό", ο προβολέας μπορεί να λειτουργήσει από το τηλεχειριστήριο μέσω του μπροστινού και του άνω δέκτη υπερέυθρων (IR).
- **Front:** Επιλέξτε "Front", ο προβολέας μπορεί να λειτουργήσει από το τηλεχειριστήριο μέσω του μπροστινού δέκτη υπερέυθρων (IR).
- **Επιστροφή:** Επιλέξτε "Επιστροφή", και ο προβολέας μπορεί να λειτουργήσει από το τηλεχειριστήριο από τον πίσω δέκτη υπερέυθρων (IR).
- **Ανενεργό:** Επιλέγοντας "Ανενεργό", ο προβολέας δεν μπορεί να λειτουργήσει από το τηλεχειριστήριο. Επιλέγοντας "Ανενεργό", θα είστε σε θέση να χρησιμοποιήσετε και πάλι το πληκτρολόγιο.

Χρήστης1/ Χρήστης2/ Χρήστης3

Εκχωρήστε την προεπιλεγμένη λειτουργία για Χρήστης1, Χρήστης2, ή Χρήστης3 μεταξύ των Γεννήτρια Ελέγχου, Δίκτυο Lan, CMS, Θερμ. Χρώματος, Gamma, Αυτόματη πηγή, Προβολή, Ρυθμίσεις Λάμπας, Ζουμ, MHL, Δυναμικό εύρος, DynamicBlack, ή PureEngine.

Ρύθμιση μενού αναγνωριστικού (ID) προβολέα

ID Προβολέα

Μπορείτε να ρυθμίσετε ένα ID από το μενού (εύρος 0~99) και να επιτρέψετε στο χρήστη να ελέγχει ένα συγκεκριμένο προβολέα μέσω εντολής RS232.

Ρύθμιση μενού ενεργοποίησης 12V

Έξοδος σκανδαλισμού 12V

Χρησιμοποιήστε αυτή τη λειτουργία για να ενεργοποιήσετε ή να απενεργοποιήσετε τη σκανδάλη.

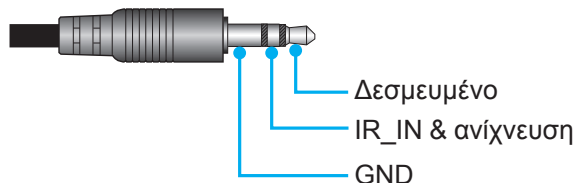

- Ανενεργό: Επιλέξτε "Ανενεργό" για να απενεργοποιήσετε τη δυνατότητα.
- Ενεργό: Επιλέξτε "Ενεργό" για να ενεργοποιήσετε τη δυνατότητα.

Ρύθμιση μενού επιλογών

Γλώσσα

Επιλέξτε το πολύγλωσσο μενού OSD με τις γλώσσες Αγγλικά, Γερμανικά, Γαλλικά, Ιταλικά, Ισπανικά, Πορτογαλικά, Απλοποιημένα Κινέζικα, Ιαπωνικά, Κορεάτικα και Ρώσικα.

Menu Settings

Ορίστε τη θέση του μενού στην οθόνη και διαμορφώστε τις ρυθμίσεις χρονοδιακόπτη μενού.

ΧΡΗΣΗ ΤΟΥ ΠΡΟΒΟΛΕΑ

- **Θέση Μενού:** Επιλέξτε τη θέση του μενού στην οθόνη προβολής.
- **Menu Timer:** Ορίστε τη διάρκεια κατά την οποία το μενού OSD θα παραμένει ορατό στην οθόνη.

Αυτόματη πηγή

Κάντε αυτή την επιλογή για να επιτρέψετε στον προβολέα να βρίσκει αυτόματα μια διαθέσιμη πηγή εισόδου.

Πηγή εισόδου

Επιλέξτε την πηγή εισόδου μεταξύ των HDMI1, HDMI2/MHL και VGA.

Μεγάλο Υψόμετρο

Όταν είναι ενεργοποιημένη η επιλογή "Ενεργό", οι ανεμιστήρες περιστρέφονται πιο γρήγορα. Αυτή η λειτουργία είναι χρήσιμη σε περιοχές με μεγάλο υψόμετρο όπου η ατμόσφαιρα είναι αραιή.

Display Mode Lock

Επιλέξτε "Ενεργό" ή "Ανενεργό" για να κλειδώσετε ή να ξεκλειδώσετε την προσαρμογή ρυθμίσεων της λειτουργίας προβολής.

Κλειδωμα Πληκτρων

Όταν η λειτουργία κλειδώματος πληκτρολογίου είναι "Ενεργό", το πληκτρολόγιο θα είναι κλειδωμένο. Ωστόσο, ο προβολέας μπορεί να λειτουργήσει από το τηλεχειριστήριο. Επιλέγοντας "Ανενεργό", θα είστε σε θέση να χρησιμοποιήσετε και πάλι το πληκτρολόγιο.

Απόκρ. Πληροφοριών

Ενεργοποιήστε αυτή τη λειτουργία για να αποκρύψετε τα μηνύματα πληροφόρησης.

- **Ανενεργό:** Επιλέξτε "Ανενεργό" για εμφάνιση του μηνύματος "Αναζήτηση".
- **Ενεργό:** Επιλέξτε "Ενεργό" για απόκρυψη του μηνύματος πληροφοριών.

Λογότυπο

Χρησιμοποιήστε αυτή τη λειτουργία για να επιλέξετε την οθόνη εκκίνησης που προτιμάτε. Σε περίπτωση τροποποίησης, οι αλλαγές θα ενεργοποιηθούν την επόμενη φορά που θα ενεργοποιήσετε τον προβολέα.

- **Προεπιλογή:** Η προεπιλεγμένη οθόνη εκκίνησης.
- **Ουδέτερο:** Το λογότυπο δεν εμφανίζεται στην οθόνη εκκίνησης.

Χρώμα Φόντου

Χρησιμοποιήστε αυτή τη λειτουργία για να εμφανιστεί μια μπλε, κόκκινη, πράσινη, γκρι οθόνη, ή καμία οθόνη όταν δεν υπάρχει διαθέσιμο σήμα.

HDMI 1 EQ

Ρυθμίστε τη τιμή EQ της θύρας HDMI για το HDMI1.

HDMI 2 EQ

Ρυθμίστε τη τιμή EQ της θύρας HDMI για το HDMI2/MHL.

Σημείωση:

- Το HDMI EQ αναλύει τα δεδομένα σήματος και εξαλείφει την παραμόρφωση λόγω απώλειας σήματος όταν χρησιμοποιείτε μακριά καλώδια HDMI. Ο δέκτης HDMI περιλαμβάνει επίσης ένα κύκλωμα προσαρμογής χρονισμού που αφαιρεί την παραμόρφωση χρονισμού, αποκαθιστώντας το σήμα HDMI σε βέλτιστα επίπεδα μετάδοσης.
- Το 3840x2160@60Hz προτείνει τη χρήση καλωδίου HDMI κάτω από 5 μέτρα.
- Το 3840x2160@30Hz/25Hz/24Hz προτείνει τη χρήση καλωδίου HDMI κάτω από 15 μέτρα.

Ρύθμιση επαναφοράς όλων των μενού OSD

Reset OSD

Επιστρέψτε στις εργοστασιακά προεπιλεγμένες ρυθμίσεις για τις ρυθμίσεις μενού OSD.

ΧΡΗΣΗ ΤΟΥ ΠΡΟΒΟΛΕΑ

Reset to Default

Επιστροφή στις εργοστασιακά προεπιλεγμένες ρυθμίσεις για όλες τις ρυθμίσεις.

Μενού Δίκτυο

Μενού δικτύου LAN

Κατάσταση δικτύου

Εμφάνιση της κατάστασης σύνδεσης του δικτύου (μόνο για ανάγνωση).

Διεύθ. MAC

Εμφάνιση της Διεύθ. MAC (μόνο για ανάγνωση).

DHCP

Χρησιμοποιήστε αυτή την επιλογή για να ενεργοποιήσετε ή να απενεργοποιήσετε τη λειτουργία DHCP.

- **Ενεργό:** Ο προβολέας θα λάβει αυτόματα μία Διεύθυνση IP από το δίκτυό σας.
- **Ανενεργό:** Για να εκχωρήσετε χειροκίνητα διεύθυνση IP, μάσκα υποδικτύου, πύλη και διαμόρφωση DNS.

Σημείωση: Με την έξοδο από το OSD θα εφαρμοστούν αυτόματα οι τιμές που έχουν εισαχθεί.

Διεύθυνση IP

Επιλογή της Διεύθυνση IP.

Μάσκα υποδικτύου

Εμφάνιση αριθμού μάσκας υποδικτύου.

Πύλη

Εμφάνιση της προεπιλεγμένης πύλης του δικτύου στο οποίο συνδέεται ο προβολέας.

DNS

Εμφάνιση αριθμού DNS.

Πώς να χρησιμοποιήσετε το πρόγραμμα περιήγησης στο web για τον έλεγχο του προβολέα σας

1. Ενεργοποιήστε την επιλογή "Ενεργό" DHCP στον προβολέα ώστε να επιτρέπεται σε έναν διακομιστή DHCP να εκχωρεί αυτόματα μία διεύθυνση IP.
2. Ανοίξτε το πρόγραμμα περιήγησης στο web στον Η/Υ και πληκτρολογήστε τη διεύθυνση IP του προβολέα ("Δίκτυο > Δίκτυο Lan > Διεύθυνση IP").
3. Εισάγετε το όνομα χρήστη και τον κωδικό πρόσβασης και κάντε κλικ στο "Login (Σύνδεση)". Η διαδικτυακή διασύνδεση της ρύθμισης παραμέτρων του προβολέα ανοίγει.

Σημείωση:

- Το προεπιλεγμένο όνομα χρήστη και κωδικός πρόσβασης είναι "admin".
- Τα βήματα σε αυτή την ενότητα βασίζονται στο λειτουργικό σύστημα Windows 7.

Πραγματοποιείτε μία άμεση σύνδεση από τον υπολογιστή σας στον προβολέα*

1. Θέστε την επιλογή DHCP σε "Ανενεργό" στον προβολέα.
2. Διαμορφώστε τις ρυθμίσεις διεύθυνση IP, μάσκα υποδικτύου, πύλη και DNS στον προβολέα ("Δίκτυο > Δίκτυο Lan").

ΧΡΗΣΗ ΤΟΥ ΠΡΟΒΟΛΕΑ

3. Ανοίξτε τη σελίδα **Δίκτυο και Κέντρο Κοινής χρήσης** στον Η/Υ σας και εκχωρήστε τις πανομοιότυπες παραμέτρους δικτύου στον Η/Υ όπως ορίζεται στον προβολέα. Κάντε κλικ στο "OK" για να αποθηκεύσετε τις παραμέτρους.

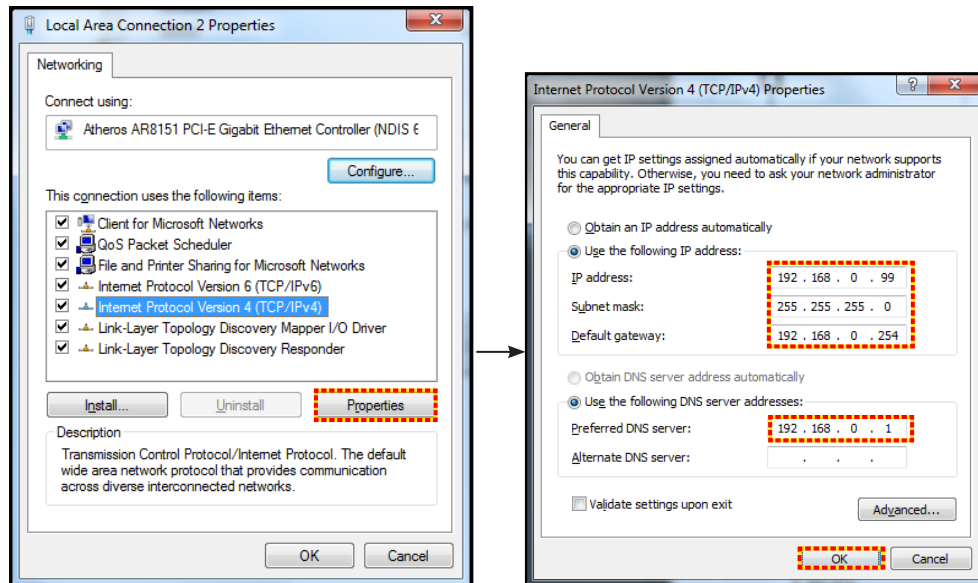

4. Ανοίξτε το πρόγραμμα περιήγησης στο web στον Η/Υ και πληκτρολογήστε στο πεδίο URL τη διεύθυνση IP που εκχωρήθηκε στο βήμα 3. Στη συνέχεια πατήστε το πλήκτρο "Enter".

Επαναφορά

Κάντε επαναφορά όλων των τιμών για τις παραμέτρους LAN.

Μενού ελέγχου δικτύου

Crestron

Χρησιμοποιήστε αυτή τη λειτουργία για να επιλέξετε τη λειτουργία δικτύου (θύρα: 41794).

Για περαιτέρω πληροφορίες, επισκεφτείτε τη σελίδα <http://www.crestron.com> και www.crestron.com/getroomview.

Extron

Χρησιμοποιήστε αυτή τη λειτουργία για να επιλέξετε τη λειτουργία δικτύου (θύρα: 2023).

PJ Link

Χρησιμοποιήστε αυτή τη λειτουργία για να επιλέξετε τη λειτουργία δικτύου (θύρα: 4352).

AMX Device Discovery

Χρησιμοποιήστε αυτή τη λειτουργία για να επιλέξετε τη λειτουργία δικτύου (θύρα: 9131).

Telnet

Χρησιμοποιήστε αυτή τη λειτουργία για να επιλέξετε τη λειτουργία δικτύου (θύρα: 23).

HTTP

Χρησιμοποιήστε αυτή τη λειτουργία για να επιλέξετε τη λειτουργία δικτύου (θύρα: 80).

ΧΡΗΣΗ ΤΟΥ ΠΡΟΒΟΛΕΑ

Ρύθμιση μενού ρυθμίσεων ελέγχου δικτύου

Λειτουργία LAN RJ45

Για λόγους απλοποίησης και ευκολίας στη λειτουργία, ο προβολέας παρέχει διάφορες λειτουργίες δικτύωσης και απομακρυσμένης διαχείρισης. Η λειτουργία LAN/RJ45 του προβολέα μέσω δικτύου όπως και απομακρυσμένα διαχειρίζεται: Ρυθμίσεις Ενεργ./Απενεργ., φωτεινότητα και αντίθεση. Μπορείτε επίσης να προβάλλετε τις πληροφορίες κατάστασης προβολέα, όπως: Πηγή-βίντεο, Σίγαση ήχου, κλπ.

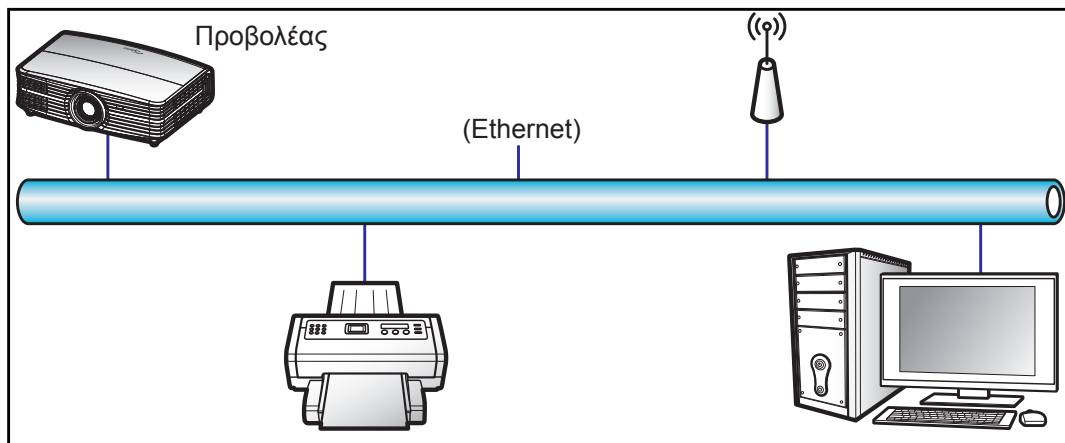

Λειτουργίες ενσύρματου τερματικού LAN

Ο προβολέας μπορεί να ελέγχεται από ένα PC (Laptop) ή άλλη εξωτερική συσκευή μέσω θύρας LAN/RJ45 συμβατής με το Crestron / Extron / AMX (Εντοπισμός Συσκευής) / PJLink.

- Το Crestron είναι σήμα κατατεθέν της Crestron Electronics, Inc. στις Ηνωμένες Πολιτείες.
- Το Extron είναι σήμα κατατεθέν της Extron Electronics, Inc. στις Ηνωμένες Πολιτείες.
- Το AMX είναι σήμα κατατεθέν της AMX LLC στις Ηνωμένες Πολιτείες.
- Το PJLink έχει αιτηθεί για εμπορικό σήμα και καταχώρηση λογότυπου στην Ιαπωνία, τις Ηνωμένες Πολιτείες Αμερικής και άλλες χώρες από την JBMIA.

Αυτός ο προβολέας υποστηρίζεται από τις καθορισμένες εντολές ελέγχου της Crestron Electronics και το σχετικό λογισμικό π.χ. RoomView®.

<http://www.crestron.com/>

Ο συγκεκριμένος προβολέας είναι συμβατός και υποστηρίζει συσκευές Extron για αναφορά.

<http://www.extron.com/>

Ο συγκεκριμένος προβολέας υποστηρίζεται από το AMX (Device Discovery).

<http://www.amx.com/>

Ο συγκεκριμένος προβολέας υποστηρίζει όλες τις εντολές του PJLink Κατηγορία 1 (Έκδοση 1.00).

<http://pjlink.jbmia.or.jp/english/>

Για περισσότερες πληροφορίες σχετικά με τα διαφορετικά είδη εξωτερικών συσκευών που μπορούν να συνδεθούν στη θύρα LAN/RJ45 και του ελέγχου/τηλεχειρισμού του προβολέα, καθώς και τις υποστηριζόμενες σχετικές εντολές ελέγχου για κάθε εξωτερική συσκευή, μπορείτε να επικοινωνήσετε απευθείας με το Τμήμα Υποστήριξης.

ΧΡΗΣΗ ΤΟΥ ΠΡΟΒΟΛΕΑ

Δίκτυο Lan RJ45

1. Συνδέστε ένα καλώδιο RJ45 στις θύρες RJ45 του προβολέα και του προσωπικού (ή φορητού) υπολογιστή.

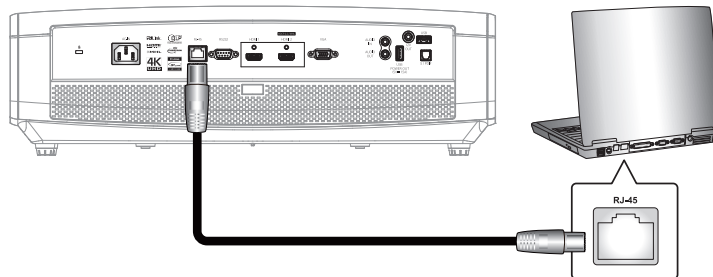

2. Στον Η/Υ (Φορητός υπολογιστής), επιλέξτε Έναρξη > Πίνακας ελέγχου > Συνδέσεις δικτύου.

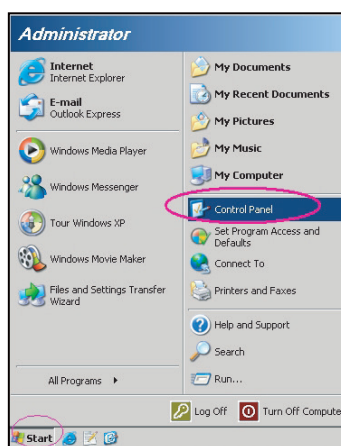

3. Κάντε δεξί κλικ στην επιλογή **Σύνδεση τοπικού δικτύου** και επιλέξτε την εντολή **Ιδιότητες**.

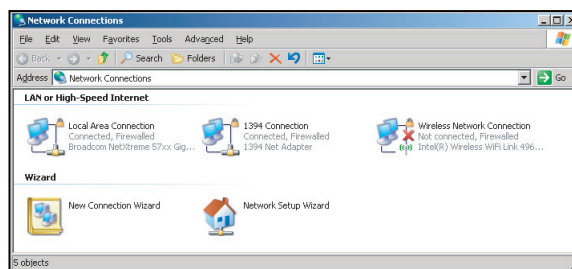

4. Στο παράθυρο διαλόγου **Ιδιότητες**, επιλέξτε την καρτέλα **Γενικά** και κατόπιν την επιλογή **Πρωτόκολλο Διαδικτύου (TCP/IP)**.

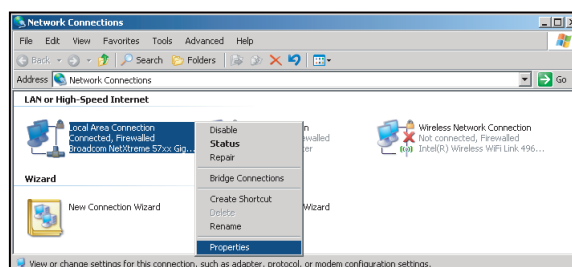

ΧΡΗΣΗ ΤΟΥ ΠΡΟΒΟΛΕΑ

5. Κάντε κλικ στο "Ιδιότητες".

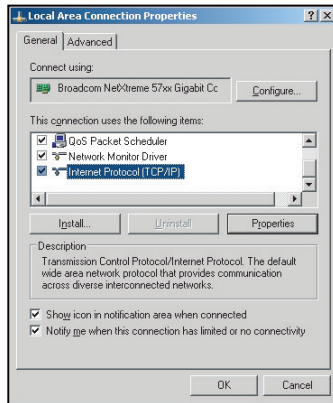

6. Πληκτρολογήστε τη Διεύθυνση IP και τη μάσκα υποδικτύου και πατήστε "OK".

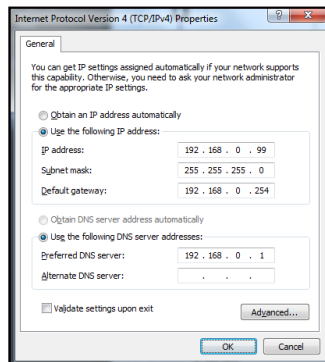

7. Πιέστε το κουμπί "Μενυ" στον προβολέα.
8. Ανοίξτε στον προβολέα **Δίκτυο > Δίκτυο Lan**.
9. Εισάγετε τις ακόλουθες παραμέτρους σύνδεσης:
 - DHCP: Ανενεργό
 - Διεύθυνση IP: 192.168.0.100
 - Μάσκα υποδικτύου: 255.255.255.0
 - Πύλη: 192.168.0.254
 - DNS: 192.168.0.51
10. Πιέστε "Enter" για επιβεβαίωση των ρυθμίσεων.
11. Ανοίξτε ένα πρόγραμμα περιήγησης στο web π.χ., Microsoft Internet Explorer με Adobe Flash Player 9.0 ή νεότερη έκδοση.
12. Στη γραμμή Διεύθυνσης, πληκτρολογήστε τη διεύθυνση IP του προβολέα: 192.168.0.100.



13. Πιέστε "Enter".

ΧΡΗΣΗ ΤΟΥ ΠΡΟΒΟΛΕΑ

Οι προβολέας ρυθμίζεται για απομακρυσμένη διαχείριση. Η λειτουργία LAN/RJ45 εμφανίζεται ως εξής:

Σελίδα πληροφοριών

Model: Optoma Tool Info Contact IT Help

Optoma

Projector Information

Projector Name: Optoma UHD60
Location: _____
Firmware Version: B01
MAC Address: 00:60:E9:18:58:17
Resolution: 1080p 60Hz
Lamp Hours: 0
Assigned to: Optoma Projector

Projector Status

Power Status: Power On
Source: HDMI
Display Mode: Cinema
Projection: Front
Brightness Mode: Bright
Error Status: 0:No Error

exit

CRESTRON connected Expansion Options

Βασική σελίδα

Model: Optoma Tool Info Contact IT Help

Optoma

Power Vol - Mute Vol +

Sources List

HDMI 1
HDMI 2
Display Port
VGA

Menu Re-Sync
Enter
AV mute Source

Freeze Contrast Brightness Sharpness

CRESTRON connected Expansion Options

Σελίδα εργαλείων

Model: Optoma Tool Info Contact IT Help

Optoma

Crestron Control

IP Address: 192.168.0.199
IP ID: 7
Port: 41794
Send

Projector

Projector Name: Optoma UHD60
Location: _____
Assigned to: Optoma Projector
Send

DHCP: Enabled
IP Address: 192.168.0.100
Subnet Mask: 255.255.255.0
Default Gateway: 192.168.0.254
DNS Server: 192.168.0.51
Send

User Password

Enabled
New Password: _____
Confirm: _____
Send

Admin Password

Enabled
New Password: _____
Confirm: _____
Send

exit

CRESTRON connected Expansion Options

Επικοινωνία με το γραφείο υποστήριξης IT

Title X

Send

ΧΡΗΣΗ ΤΟΥ ΠΡΟΒΟΛΕΑ

Λειτουργία RS232 από Telnet

Υπάρχει εναλλακτικός τρόπος εντολής ελέγχου RS232, στο "RS232 by TELNET" του προβολέα για διασύνδεση LAN/RJ45.

Οδηγός γρήγορης εκκίνησης για "RS232 από Telnet"

- Ελέγξτε και αποκτήστε τη διεύθυνση IP στο OSD του προβολέα.
- Βεβαιωθείτε ότι είναι δυνατή η πρόσβαση στην ιστοσελίδα του προβολέα από τον φορητό/προσωπικό υπολογιστή.
- Βεβαιωθείτε ότι η ρύθμιση "Τοίχος ασφαλείας των Windows" πρόκειται να απενεργοποιηθεί σε περίπτωση που η λειτουργία "TELNET" φιλτράρεται από φορητό υπολογιστή/Η/Υ.

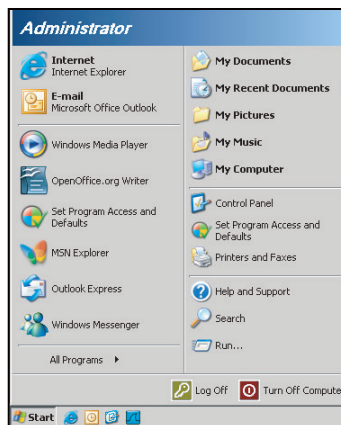

1. Επιλέξτε Έναρξη > Όλα τα προγράμματα.>Αξεσουάρ > Γραμμή εντολής.

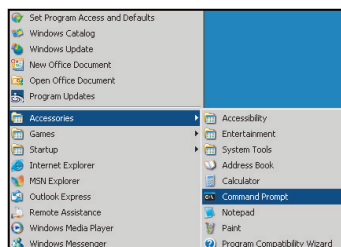

2. Εισάγετε τη μορφή εντολής ως εξής:
 - telnet ttt.xxx.yyy.zzz 23 (με πατημένο το κουμπί "Enter")
 - (ttt.xxx.yyy.zzz: Διεύθυνση IP για τον προβολέα)
3. Αν η σύνδεση Telnet είναι έτοιμη και ο χρήστης μπορεί να εισαγάγει την εντολή RS232, πιάστε το πλήκτρο "Enter" και η εντολή RS232 θα λειτουργεί.

Φύλλο προδιαγραφών για "RS232 από TELNET":

1. Telnet: TCP.
2. Θύρα Telnet: 23 (για περισσότερες λεπτομέρειες, επικοινωνήστε με τον αντιπρόσωπο ή την ομάδα τεχνικής εξυπηρέτησης).
3. Βοηθητικό πρόγραμμα Telnet: Windows "TELNET.exe" (λειτουργία κονσόλας).
4. Κανονική αποσύνδεση για στοιχείο ελέγχου "RS232 από Telnet": Κλείσιμο
5. Κλείστε το βοηθητικό πρόγραμμα Telnet των Windows αμέσως αφού ετοιμαστεί η σύνδεση TELNET.
 - Περιορισμός 1 για το στοιχείο ελέγχου Telnet: διατίθενται λιγότερα από 50 byte διαδοχικού φορτίου δικτύου για την εφαρμογή του στοιχείου ελέγχου Telnet.
 - Περιορισμός 2 για το στοιχείο ελέγχου Telnet: διατίθενται λιγότερα από 26 byte για μία πλήρη εντολή RS232 για το στοιχείο ελέγχου Telnet.
 - Περιορισμός 3 για το στοιχείο ελέγχου Telnet: Η ελάχιστη καθυστέρηση για την επόμενη εντολή RS232 πρέπει να είναι μεγαλύτερη από 200 (ms).

ΧΡΗΣΗ ΤΟΥ ΠΡΟΒΟΛΕΑ

Μενού πληροφοριών

Μενού πληροφοριών

Προβάλλετε τις πληροφορίες προβολέα όπως φαίνεται παρακάτω:

- Regulatory
- Serial Number
- Source
- Resolution
- Refresh Rate
- Είδος Εικόνας
- Τύπος λειτουρ.(Σε αναμονή)
- Ώρες Λάμπας
- Κατάσταση δικτύου
- Διεύθυνση IP
- ID Προβολέα
- Βάθος χρώματος
- Διαμόρφωση χρώματος
- Filter Usage Hours
- Λειτ. Φωτεινότητας
- Έκδοση υλικολογισμικού

ΣΥΝΤΗΡΗΣΗ

Αντικατάσταση της λάμπας

Ο προβολέας ανιχνεύει αυτόματα τη ζωή της λάμπας. Όταν η ζωή της λάμπας πλησιάζει το τέλος της, ένα προειδοποιητικό μήνυμα θα εμφανιστεί στην οθόνη.

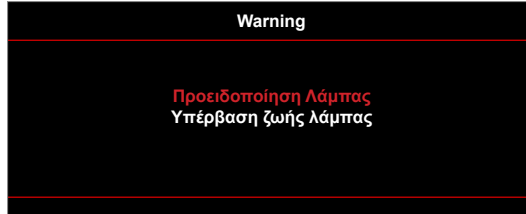

Όταν δείτε αυτό το μήνυμα, επικοινωνήστε με τον τοπικό σας μεταπωλητή ή με το εξουσιοδοτημένο κέντρο επισκευών για να αλλαχθεί η λάμπα όσο το δυνατό πιο σύντομα. Βεβαιωθείτε ότι ο προβολέας έχει κρυώσει για τουλάχιστον 30 λεπτά πριν από την αλλαγή της λάμπας.



Warning: Αν είναι τοποθετημένος στην κορυφή, να είστε προσεκτικοί όταν ανοίγετε τον πίνακα ελέγχου της λάμπας. Συνιστάται να φοράτε γυαλιά ασφαλείας κατά την αλλαγή της λάμπας όταν ο προβολέας είναι τοποθετημένος στην οροφή. Πρέπει να δοθεί προσοχή ώστε να αποφευχθεί πιθανή πτώση χαλαρών εξαρτημάτων από τον προβολέα.



Warning: Ο θάλαμος της λάμπας είναι ζεστός! Αφήστε τον να κρυώσει πριν να αλλάξετε τη λάμπα!



Warning: Για να μειώσετε τον κίνδυνο τραυματισμού, μην ρίξετε τη λάμπα και μην ακουμπήσετε το γλόμπο της. Αν πέσει, ο γλόμπο μπορεί να σπάσει και να σας τραυματίσει.

ΣΥΝΤΗΡΗΣΗ

Αντικατάσταση της λάμπας (συνεχίζεται)

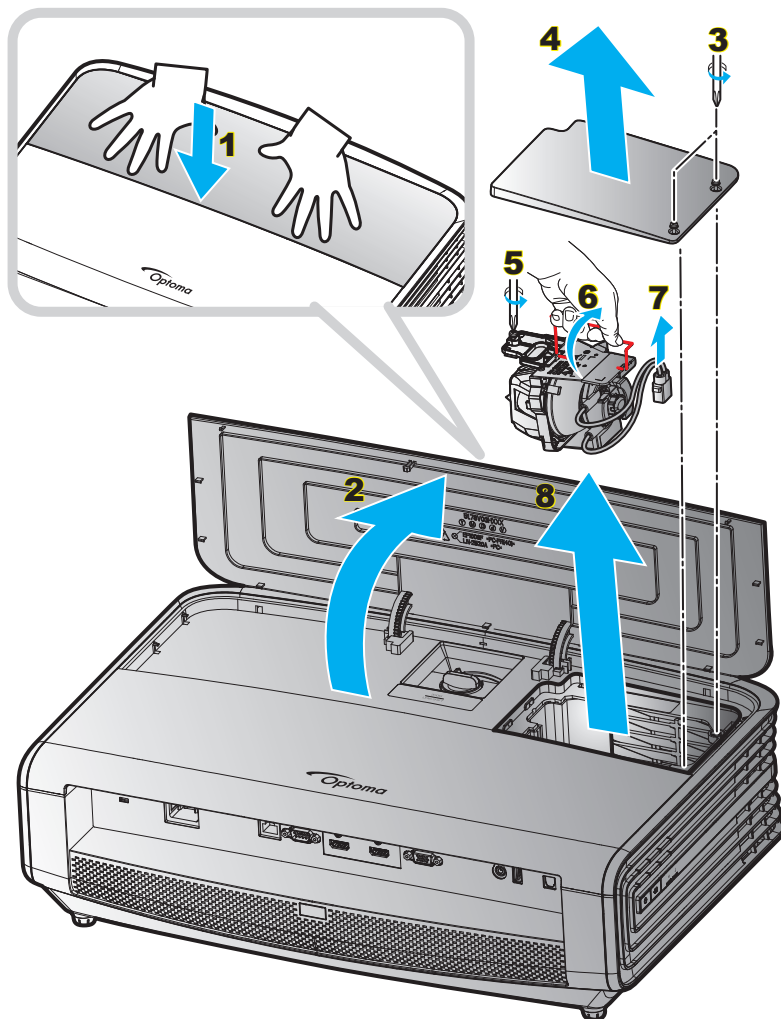

Διαδικασία:

1. Απενεργοποιήστε την ισχύ στον προβολέα πατώντας το πλήκτρο "⏻" στο πληκτρολόγιο του προβολέα ή το κουμπί "ⓘ" στο τηλεχειριστήριο.
2. Αφήστε τον προβολέα να κρυώσει για τουλάχιστον 30 λεπτά.
3. Αποσυνδέστε το καλώδιο τροφοδοσίας.
4. Χρησιμοποιήστε και τα δύο χέρια, πιέστε σταθερά προς τα κάτω το άνω κάλυμμα για να ξεκλειδώσετε το κλείστρο. **1**
5. Ανοίξτε το πάνω κάλυμμα. **2**
6. Χαλαρώστε τις 2 βίδες στο κάλυμμα της λάμπας. **3**
7. Αφαιρέστε το κάλυμμα της λάμπας. **4**
8. Χαλαρώστε τη βίδα στο στοιχείο της λάμπας. **5**
9. Ανασηκώστε τη λαβή της λάμπας. **6**
10. Αφαιρέστε το καλώδιο της λάμπας. **7**
11. Αφαιρέστε τη μονάδα της λάμπας προσεκτικά. **8**
12. Για να αντικαταστήσετε τη μονάδα της λάμπας, εκτελέστε τα παραπάνω βήματα αντίστροφα.
13. Ενεργοποιήστε τον προβολέα και μηδενίστε το χρονοδιακόπτη λάμπας.
14. Μηδενισμός χρόνου Λάμπας: (i) Πατήστε "Μενού" → (ii) Επιλέξτε "Ρυθμισεις" → (iii) Επιλέξτε "Ρυθμίσεις Λάμπας" → (iv) Επιλέξτε "Μηδενισμός χρόνου Λάμπας" → (v) Επιλέξτε "Ναι".

ΣΥΝΤΗΡΗΣΗ

Σημείωση:

- Ο προβολέας δεν μπορεί να ενεργοποιηθεί όταν το κάλυμμα της λάμπας δεν έχει τοποθετηθεί στον προβολέα.
- Μην αγγίζετε το γυαλί της λάμπας. Το λίπος των δακτύλων μπορεί να προκαλέσει σπάσιμο του γυαλιού. Χρησιμοποιήστε ένα στεγνό πανί για να καθαρίσετε τη μονάδα της λάμπας εάν την αγγίξετε κατά λάθος.

Εγκατάσταση και καθαρισμός του φίλτρου σκόνης

Εγκατάσταση του φίλτρου σκόνης

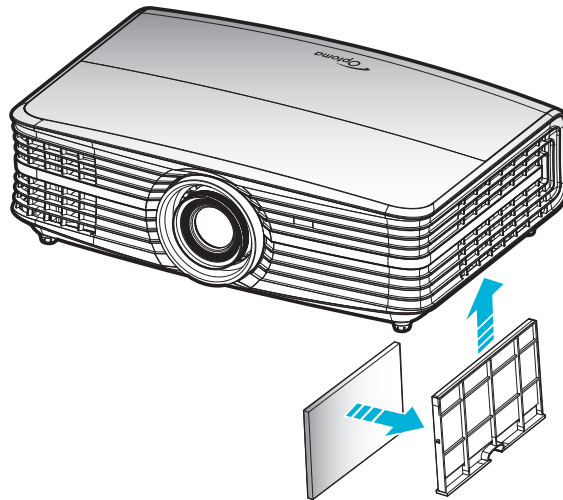

Σημείωση: Φίλτρα σκόνης απαιτούνται/παρέχονται σε επιλεγμένες περιοχές με υπερβολική σκόνη.

Καθαρισμός του φίλτρου σκόνης

Συνιστάται ο καθαρισμός του φίλτρου σκόνης κάθε τρεις μήνες. Καθαρίζετε συχνότερα αν ο προβολέας χρησιμοποιείται σε περιβάλλον με πολύ σκόνη.

Διαδικασία:

1. Απενεργοποιήστε την ισχύ στον προβολέα πατώντας το πλήκτρο "⏻" στο τηλεχειριστήριο ή το πλήκτρο "⏻" στο τηλεχειριστήριο.
2. Αποσυνδέστε το καλώδιο τροφοδοσίας.
3. Τραβήξτε προς τα κάτω το τμήμα φίλτρου σκόνης για να το αφαιρέσετε από την κάτω πλευρά του προβολέα. **1**
4. Αφαιρέστε προσεκτικά το φίλτρο αέρα. Καθαρίστε ή αντικαταστήστε το φίλτρο σκόνης. **2**
5. Για να αντικαταστήσετε το φίλτρο σκόνης, εκτελέστε τα προηγούμενα βήματα αντίστροφα.

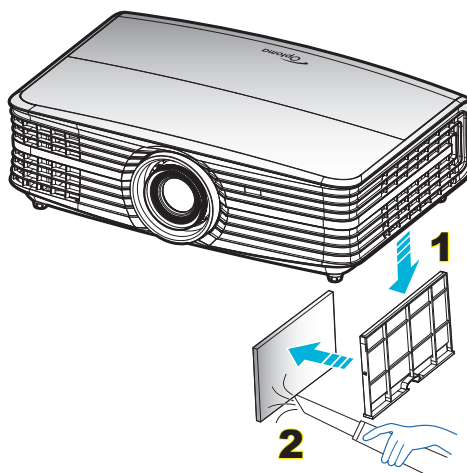

ΠΡΟΣΘΕΤΕΣ ΠΛΗΡΟΦΟΡΙΕΣ

Συμβατές αναλύσεις

Ψηφιακό (HDMI 1.4)

Φυσική ανάλυση: 3840 x 2160 @ 30Hz

Εδραιωμένος χρονισμός	Βασικός χρονισμός	Περιγραφέας χρονισμού - B0 (Λεπτομερής χρονισμός):	Υποστηριζόμενη λειτουργία βίντεο	Περιγραφέας χρονισμού - B1 (Λεπτομερής χρονισμός):
720 x 400 @ 70Hz	1280 x 720 @ 60Hz	3840 x 2160 @ 30Hz (προεπιλογή)	720 x 480i @ 60Hz 16:9	1920 x 1080p @ 60Hz
640 x 480 @ 60Hz	1280 x 800 @ 60Hz		720 x 480p @ 60Hz 4:3	1366 x 768 @ 60Hz
640 x 480 @ 67Hz	1280 x 1024 @ 60Hz		720 x 480p @ 60Hz 16:9	1920 x 1080 @ 120Hz
640 x 480 @ 72Hz	1920 x 1200 @ 60Hz (μειωμένη)		720 x 576i @ 50Hz 16:9	
640 x 480 @ 75Hz	640 x 480 @ 120Hz		720 x 576p @ 50Hz 4:3	
800 x 600 @ 56Hz	800 x 600 @ 120Hz		720 x 576p @ 50Hz 16:9	
800 x 600 @ 60Hz	1024 x 768 @ 120Hz		1280 x 720p @ 60Hz 16:9	
800 x 600 @ 72Hz	1280 x 800 @ 120Hz		1280 x 720p @ 50Hz 16:9	
800 x 600 @ 75Hz			1920 x 1080i @ 60Hz 16:9	
832 x 624 @ 75Hz			1920 x 1080i @ 50Hz 16:9	
1024 x 768 @ 60Hz			1920 x 1080p @ 60Hz 16:9	
1024 x 768 @ 70Hz			1920 x 1080p @ 50Hz 16:9	
1024 x 768 @ 75Hz			1920 x 1080p @ 24Hz 16:9	
1280 x 1024 @ 75Hz			3840 x 2160 @ 24Hz	
			3840 x 2160 @ 25Hz	
Χρονισμοί κατασκευαστή:			3840 x 2160 @ 30Hz	
1152 x 870 @ 75Hz			4096 x 2160 @ 24Hz	

Ψηφιακό (HDMI 2.0)

Φυσική ανάλυση: 3840 x 2160 @ 60Hz

B0/Εδραιωμένος χρονισμός	B0/Βασικός χρονισμός	B1/Λειτουργία βίντεο	B1/Λεπτομερής χρονισμός
720 x 400 @ 70Hz	1280 x 720 @ 60Hz	720 x 480i @ 60Hz 16:9	1920 x 1080p @ 120Hz
640 x 480 @ 60Hz	1280 x 800 @ 60Hz	720 x 480p @ 60Hz 4:3	1366 x 768 @ 60Hz
640 x 480 @ 67Hz	1280 x 1024 @ 60Hz	720 x 480p @ 60Hz 16:9	
640 x 480 @ 72Hz	1920 x 1200 @ 60Hz (μειωμένη)	720 x 576i @ 50Hz 16:9	
640 x 480 @ 75Hz	640 x 480 @ 120Hz	720 x 576p @ 50Hz 4:3	
800 x 600 @ 56Hz	800 x 600 @ 120Hz	720 x 576p @ 50Hz 16:9	
800 x 600 @ 60Hz	1024 x 768 @ 120Hz	1280 x 720p @ 60Hz 16:9	
800 x 600 @ 72Hz	1280 x 800 @ 120Hz	1280 x 720p @ 50Hz 16:9	
800 x 600 @ 75Hz		1920 x 1080i @ 60Hz 16:9	
832 x 624 @ 75Hz		1920 x 1080i @ 50Hz 16:9	
1024 x 768 @ 60Hz		1920 x 1080p @ 60Hz 16:9	
1024 x 768 @ 70Hz		1920 x 1080p @ 50Hz 16:9	
1024 x 768 @ 75Hz		1920 x 1080p @ 24Hz 16:9	
1280 x 1024 @ 75Hz		3840 x 2160 @ 24Hz	
		3840 x 2160 @ 25Hz	
Χρονισμοί κατασκευαστή:		3840 x 2160 @ 30Hz	
1152 x 870 @ 75Hz		3840 x 2160 @ 50Hz	
		3840 x 2160 @ 60Hz	

ΠΡΟΣΘΕΤΕΣ ΠΛΗΡΟΦΟΡΙΕΣ

B0/Εδραιωμένος χρονισμός	B0/Βασικός χρονισμός	B1/Λειτουργία βίντεο	B1/Λεπτομερής χρονισμός
		4096 x 2160 @ 24Hz	
		4096 x 2160 @ 25Hz	
		4096 x 2160 @ 30Hz	
		4096 x 2160 @ 50Hz	
		4096 x 2160 @ 60Hz	

Σημείωση: Υποστήριξη 1920 x 1080 @ 50Hz.

Αναλογικό

Φυσική ανάλυση: 1920 x 1080 @ 60Hz

B0/Εδραιωμένος χρονισμός	B0/Βασικός χρονισμός	B0/Λεπτομερής χρονισμός	B1/Λεπτομερής χρονισμός
720 x 400 @ 70Hz	1280 x 720 @ 60Hz	1920 x 1080 @ 60Hz (προεπιλογή)	1366 x 768 @ 60Hz
640 x 480 @ 60Hz	1280 x 800 @ 60Hz		
640 x 480 @ 67Hz	1280 x 1024 @ 60Hz		
640 x 480 @ 72Hz	1400 x 1050 @ 60Hz		
640 x 480 @ 75Hz	1600 x 1200 @ 60Hz		
800 x 600 @ 56Hz	640 x 480 @ 120Hz		
800 x 600 @ 60Hz	800 x 600 @ 120Hz		
800 x 600 @ 72Hz	1024 x 768 @ 120Hz		
800 x 600 @ 75Hz	1280 x 800 @ 120Hz(RB)		
832 x 624 @ 75Hz			
1024 x 768 @ 60Hz			
1024 x 768 @ 70Hz			
1024 x 768 @ 75Hz			
1280 x 1024 @ 75Hz			
1152 x 870 @ 75Hz			

Σημείωση: Υποστήριξη 1920 x 1080 @ 50Hz.

ΠΡΟΣΘΕΤΕΣ ΠΛΗΡΟΦΟΡΙΕΣ

Μέγεθος εικόνας και απόσταση προβολής

(μέγεθος εικόνας και απόσταση σε μέτρα και πόδια)

Διαγώνιο μήκος (ίντσες) της οθόνης 16:9	Μέγεθος οθόνης Π x Υ				Απόσταση προβολής (Απ)				Ελάχ. μετατόπιση (Hd)		Μέγ. μετατόπιση (Hd)	
	(μέτρα)		(πόδια)		(μέτρα)		(πόδια)		(μέτρα)	(πόδια)	(μέτρα)	(πόδια)
	Πλάτος	Ύψος	Πλάτος	Ύψος	Φαρδιά	Απομάκρυνση	Φαρδιά	Απομάκρυνση				
30,00	0,66	0,37	2,18	1,23	0,92	1,47	3,02	4,82	0,00	0,00	0,06	0,18
40,00	0,89	0,50	2,91	1,63	1,23	1,97	4,04	6,46	0,00	0,00	0,07	0,25
60,00	1,33	0,75	4,36	2,45	1,85	2,95	6,07	9,68	0,00	0,00	0,11	0,37
70,00	1,55	0,87	5,08	2,86	2,15	3,44	7,05	11,29	0,00	0,00	0,13	0,43
80,00	1,77	1,00	5,81	3,27	2,46	3,93	8,07	12,89	0,00	0,00	0,15	0,49
90,00	1,99	1,12	6,54	3,68	2,77	4,42	9,09	14,50	0,00	0,00	0,17	0,55
100,00	2,21	1,25	7,26	4,09	3,08	4,91	10,10	16,11	0,00	0,00	0,19	0,61
120,00	2,66	1,49	8,72	4,90	3,69	5,9	12,11	19,36	0,00	0,00	0,22	0,74
150,00	3,32	1,87	10,89	6,13	4,62	7,37	15,16	24,18	0,00	0,00	0,28	0,92
180,00	3,98	2,24	13,07	7,35	5,54	8,85	18,18	29,04	0,00	0,00	0,34	1,10
250,00	5,53	3,11	18,16	10,21	7,69	12,29	25,23	40,32	0,00	0,00	0,47	1,53
300,00	6,64	3,74	21,79	12,26	9,23	14,74	30,28	48,36	0,00	0,00	0,56	1,84

(μέγεθος εικόνας και απόσταση σε μέτρα και πόδια)

Διαγώνιο μήκος (ίντσες) της οθόνης 16:9	Μέγεθος οθόνης Π x Υ				Απόσταση προβολής (Απ)				Ελάχ. μετατόπιση (Hd)		Μέγ. μετατόπιση (Hd)	
	(μέτρα)		(ίντσες)		(μέτρα)		(ίντσες)		(μέτρα)	(ίντσες)	(μέτρα)	(ίντσες)
	Πλάτος	Ύψος	Πλάτος	Ύψος	Φαρδιά	Απομάκρυνση	Φαρδιά	Απομάκρυνση				
30,00	0,66	0,37	26,15	14,71	0,92	1,47	36,22	57,87	0,00	0,00	0,06	2,21
40,00	0,89	0,50	34,86	19,61	1,23	1,97	48,43	77,56	0,00	0,00	0,07	2,94
60,00	1,33	0,75	52,29	29,42	1,85	2,95	72,83	116,14	0,00	0,00	0,11	4,41
70,00	1,55	0,87	61,01	34,32	2,15	3,44	84,65	135,43	0,00	0,00	0,13	5,15
80,00	1,77	1,00	69,73	39,22	2,46	3,93	96,85	154,72	0,00	0,00	0,15	5,88
90,00	1,99	1,12	78,44	44,12	2,77	4,42	109,06	174,02	0,00	0,00	0,17	6,62
100,00	2,21	1,25	87,16	49,03	3,08	4,91	121,26	193,31	0,00	0,00	0,19	7,35
120,00	2,66	1,49	104,59	58,83	3,69	5,9	145,28	232,28	0,00	0,00	0,22	8,82
150,00	3,32	1,87	130,74	73,54	4,62	7,37	181,89	290,16	0,00	0,00	0,28	11,03
180,00	3,98	2,24	156,88	88,25	5,54	8,85	218,11	348,43	0,00	0,00	0,34	13,24
250,00	5,53	3,11	217,89	122,57	7,69	12,29	302,76	483,86	0,00	0,00	0,47	18,38
300,00	6,64	3,74	261,47	147,08	9,23	14,74	363,39	580,31	0,00	0,00	0,56	22,06

ΠΡΟΣΘΕΤΕΣ ΠΛΗΡΟΦΟΡΙΕΣ

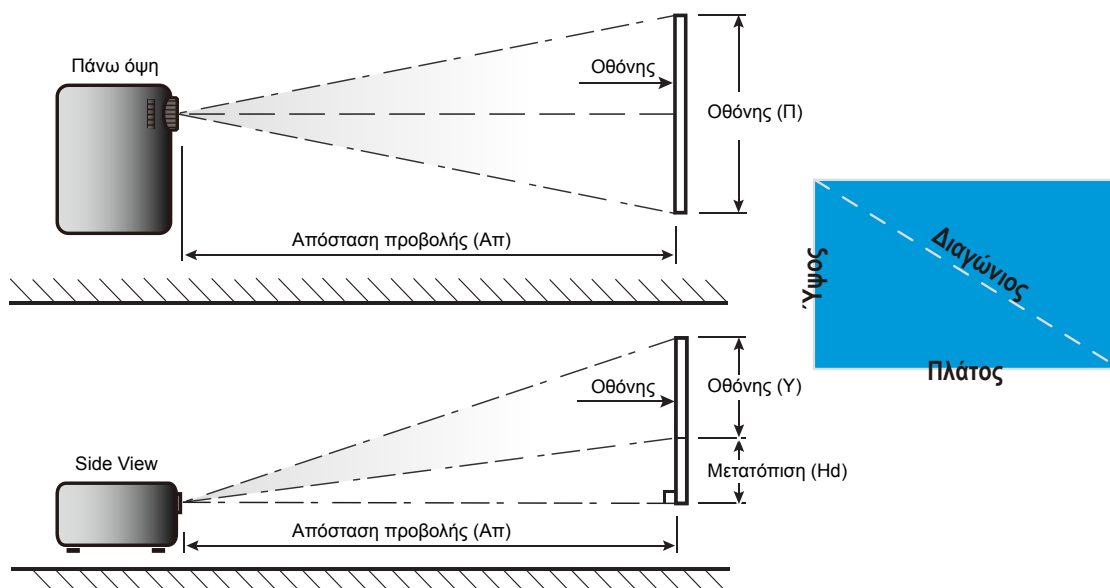

ΠΡΟΣΘΕΤΕΣ ΠΛΗΡΟΦΟΡΙΕΣ

Διαστάσεις προβολέα και εγκατάσταση με στήριξη στην οροφή

1. Για να αποτρέψετε τη ζημιά στον προβολέα σας, παρακαλούμε να χρησιμοποιήσετε το πακέτο Optoma προσάρτησης οροφής για την εγκατάσταση.
2. Αν επιθυμείτε να χρησιμοποιήσετε ένα κιτ προσάρτησης οροφής τρίτων, βεβαιωθείτε ότι οι βίδες που χρησιμοποιούνται για την προσάρτηση στον προβολέα ανταποκρίνονται στις παρακάτω προδιαγραφές:
 - Τύπος βίδας: M6*4
 - Ελάχιστο μήκος βίδας: 10mm

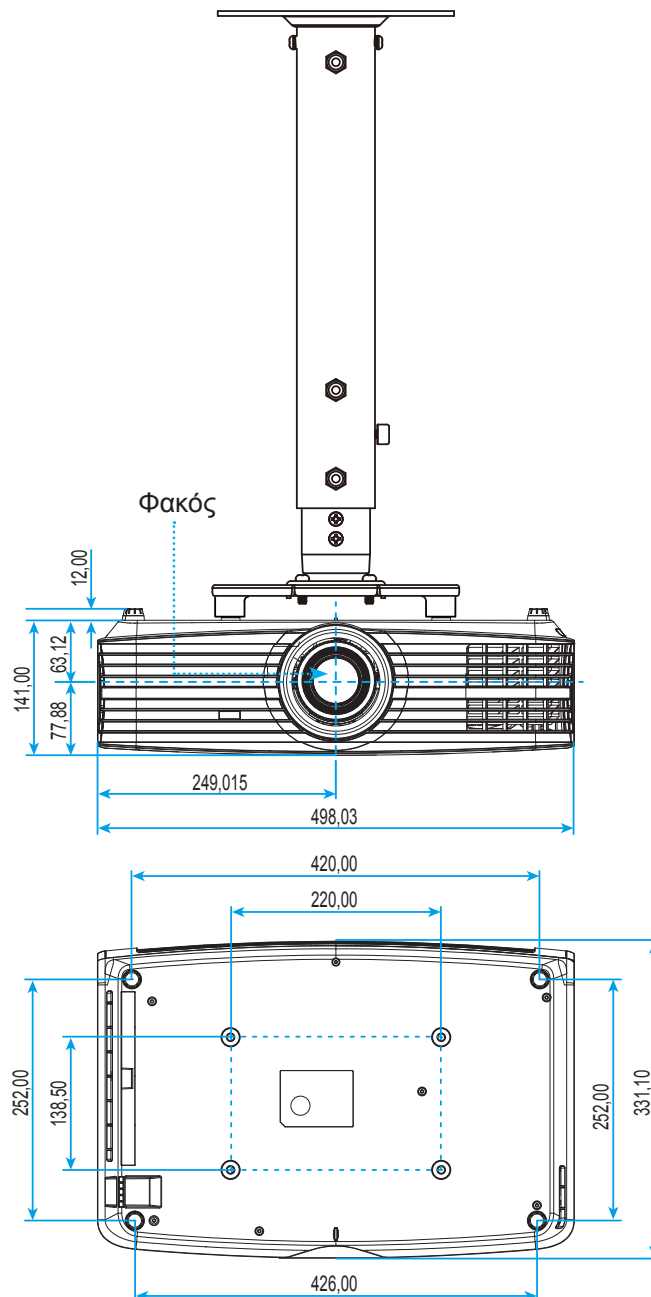

Σημείωση: Σημειώστε ότι ζημιές που έχουν προκληθεί από εσφαλμένη εγκατάσταση θα ακυρώσουν την εγγύηση.



Warning:

- Εάν αγοράσετε μία προσάρτηση οροφής κάποιας άλλης εταιρείας, χρησιμοποιήστε το σωστό μέγεθος βίδας. Το μέγεθος βίδας διαφέρει ανάλογα με το πάχος της πλάκας στερέωσης.
- Διατηρήστε διάκενο τουλάχιστον 10 εκ. μεταξύ της οροφής και της κάτω πλευράς του προβολέα.
- Αποφεύγετε να εγκαθιστάτε τον προβολέα κοντά σε πηγές θερμότητας.





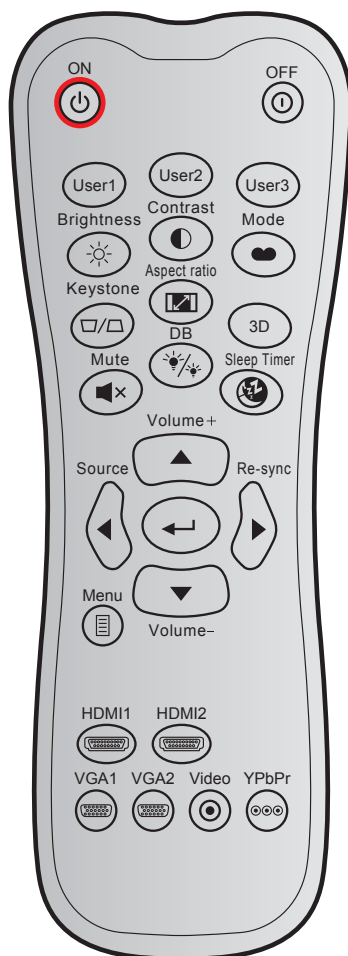







ΠΡΟΣΘΕΤΕΣ ΠΛΗΡΟΦΟΡΙΕΣ

Απομακρυσμένοι κωδικοί υπέρυθρων (IR)



Πλήκτρο	Icon	Προσαρμοσμένος κωδικός		Κωδικός δεδομένων Byte 3	Εκτύπωση ορισμού πλήκτρου	Περιγραφή
		Byte 1	Byte 2			
Ενεργοποίηση		32	CD	02	Ενεργό	Πατήστε για να ενεργοποιήσετε τον προβολέα.
Power off		32	CD	2E	Ανενεργό	Πατήστε για να απενεργοποιήσετε τον προβολέα.
Χρήστης1		32	CD	36	Χρήστης1	Πλήκτρα που καθορίζονται από το χρήστη. Ανατρέξτε στη σελίδα 37 για εγκατάσταση.
Χρήστης2		32	CD	65	Χρήστης2	
Χρήστης3		32	CD	66	Χρήστης3	
Φωτεινότητα		32	CD	41	Φωτεινότητα	Ρυθμίζει τη φωτεινότητα της εικόνας.
Αντίθεση		32	CD	42	Αντίθεση	Ελέγχει το βαθμό διαφοράς ανάμεσα στα φωτεινότερα και τα σκοτεινότερα μέρη της εικόνας.
Είδος Εικόνας		32	CD	05	Λειτουργία	Επιλέξτε μια λειτουργία εμφάνισης για να έχετε τις βέλτιστες ρυθμίσεις για διαφορετικές εφαρμογές. Ανατρέξτε στη σελίδα 29.
Keystone		32	CD	07	Keystone	Καμία λειτουργία.
Aspect ratio		32	CD	64	Aspect ratio	Πατήστε για να αλλάξετε το λόγο διαστάσεων της προβαλλόμενης εικόνας.

ΠΡΟΣΘΕΤΕΣ ΠΛΗΡΟΦΟΡΙΕΣ

Πλήκτρο	Προσαρμοσμένος κωδικός		Κωδικός δεδομένων	Εκτύπωση ορισμού πλήκτρου	Περιγραφή
	Byte 1	Byte 2	Byte 3		
Τρεις διαστάσεις (3D)	32	CD	89	Τρεις διαστάσεις (3D)	Λειτουργία 3D
Σίγαση ήχου 	32	CD	52	Σίγαση ήχου	Απενεργοποιεί/ενεργοποιεί προσωρινά τον ήχο.
DB (Dynamic Black) 	32	CD	44	DB	Ρυθμίζει αυτόματα τη φωτεινότητα της εικόνας για να παρέχει τη βέλτιστη απόδοση αντίθεσης.
Χρον. Ύπνου 	32	CD	63	Χρον. Ύπνου	Ορίζει το χρονικό διάστημα της αντίστροφης μέτρησης.
Ένταση +	32	CD	09	Ένταση +	Ρυθμίστε για να αυξήσετε την ένταση.
Πλήκτρα τεσσάρων κατευθύνσεων 	32	CD	11	▲	Χρησιμοποιήστε ▲, ◀, ▶ ή ▼ τα για την επιλογή στοιχείων ή την τροποποίηση της επιλογής σας.
	32	CD	10	◀	
	32	CD	12	▶	
	32	CD	14	▼	
Source	32	CD	18	Source	Πατήστε το κουμπί "Πηγή" για να επιλέξετε ένα σήμα εισόδου.
Πλήκτρο Enter 	32	CD	0F		Επιβεβαιώνει την επιλογή στοιχείου σας.
Επανασυγχρονισμός	32	CD	04	Επανασυγχρονισμός	Συγχρονίζει αυτόματα τον προβολέα με την πηγή εισόδου.
Ένταση -	32	CD	0C	Ένταση -	Ρυθμίστε για να μειώσετε την ένταση.
Μενού 	32	CD	0E	Μενού	Εμφανίζει ή κλείνει το μενού προβολής στην οθόνη του προβολέα.
HDMI 1 	32	CD	16	HDMI1	Πατήστε το "HDMI1" για να επιλέξετε την πηγή από τη σύνδεση HDMI 1.
HDMI 2 	32	CD	30	HDMI2	Πατήστε το "HDMI2" για να επιλέξετε την πηγή από τη σύνδεση HDMI 2.
VGA 1 	32	CD	1B	VGA1	Πατήστε "VGA1" για να επιλέξετε πηγή από τη σύνδεση VGA.
VGA 2 	32	CD	1E	VGA2	Καμία λειτουργία.
Video 	32	CD	1C	Video	Καμία λειτουργία.
YPbPr 	32	CD	17	YPbPr	Καμία λειτουργία.

ΠΡΟΣΘΕΤΕΣ ΠΛΗΡΟΦΟΡΙΕΣ

Αντιμετώπιση προβλημάτων

Αν αντιμετωπίσετε κάποιο πρόβλημα με τον προβολέα σας, ανατρέξτε στις παρακάτω πληροφορίες. Αν το πρόβλημα εξακολουθεί να υφίσταται, επικοινωνήστε με τον τοπικό σας μεταπωλητή ή με το εξουσιοδοτημένο κέντρο επισκευών.

Προβλήματα με την Εικόνα

- ❓ *Δεν εμφανίζεται εικόνα στην οθόνη.*
 - Βεβαιωθείτε πως όλα τα καλώδια και οι συνδέσεις τροφοδοσίας έχουν συνδεθεί με σωστά και καλά όπως περιγράφεται στην ενότητα “Εγκατάσταση”.
 - Βεβαιωθείτε πως οι ακίδες στις υποδοχές δεν έχουν λυγίσει ή σπάσει.
 - Ελέγξτε αν η λάμπα του προβολέα έχει εγκατασταθεί σωστά. Ανατρέξτε στην ενότητα “Αντικατάσταση της λάμπας” στις σελίδες 46-47.
 - Σιγουρευτείτε πως δεν είναι ενεργοποιημένη η λειτουργία “Σίγαση”.

- ❓ *Η εικόνα δεν είναι εστιασμένη*
 - Ρυθμίστε το δακτύλιο εστίασης στο φακό του προβολέα. Ανατρέξτε στη σελίδα 16.
 - Βεβαιωθείτε ότι η οθόνη προβολής βρίσκεται μέσα στην απαιτούμενη απόσταση από τον προβολέα. (Ανατρέξτε στις σελίδες 51-52).

- ❓ *Η εικόνα είναι παραμορφωμένη κατά την προβολή ταινίας 16:9 DVD*
 - Κατά την αναπαραγωγή αναμορφικού DVD ή 16:9 DVD, ο προβολέας θα εμφανίσει την καλύτερη εικόνα σε μορφή 16: 9 από την πλευρά του προβολέα.
 - Κατά την αναπαραγωγή ταινίας DVD σε μορφή LBX, αλλάξτε το μορφή σε LBX στην OSD του προβολέα.
 - Κατά την αναπαραγωγή ταινίας DVD σε μορφή 4:3, παρακαλούμε αλλάξτε το μορφή σε 4:3 στην OSD του προβολέα.
 - Ρυθμίστε το μορφή προβολής σε τύπο κλίμακας οθόνης 16:9 (ευρεία) στη συσκευή αναπαραγωγής DVD.



- ❓ *Η εικόνα είναι πολύ μικρή ή πολύ μεγάλη.*
 - Ρυθμίστε το μοχλό ζουμ στο επάνω μέρος του προβολέα.
 - Μετακινήστε τον προβολέα πιο κοντά ή πιο μακριά στην οθόνη.
 - Πιέστε “Μενού” στον πίνακα του προβολέα, μεταβείτε στην επιλογή “Οθόνη-->Αναλογία εικόνας”. Δοκιμάστε τις διαφορετικές ρυθμίσεις.

- ❓ *Η εικόνα έχει λοξές πλευρές:*
 - Αν είναι δυνατόν, αλλάξτε τη θέση του προβολέα ώστε να είναι κεντραρισμένος στην οθόνη και κάτω από τη βάση της.

- ❓ *Η εικόνα είναι αντιστραμμένη*
 - Επιλέξτε το “Ρυθμίσεις-->Προβολή” από την OSD και ρυθμίστε την κατεύθυνση προβολής.

ΠΡΟΣΘΕΤΕΣ ΠΛΗΡΟΦΟΡΙΕΣ

Άλλα προβλήματα

-  Ο προβολέας σταματάει να ανταποκρίνεται σε όλα τα χειριστήρια
- Αν είναι δυνατόν, απενεργοποιήστε τον προβολέα, αποσυνδέστε το καλώδιο τροφοδοσίας και περιμένετε τουλάχιστον 20 δευτερόλεπτα πριν συνδέσετε ξανά την τροφοδοσία.
-  Η λάμπα έχει καεί ή κάνει ένα ξερό ήχο
- Όταν η λάμπα φτάσει στο τέλος της ζωής της, μπορεί να καεί και να κάνει ένα δυνατό ξερό ήχο. Αν αυτό συμβεί, ο προβολέας δεν θα ενεργοποιηθεί ξανά μέχρι να αντικατασταθεί η λάμπα. Για να αντικαταστήσετε τη λάμπα, ακολουθήστε τη διαδικασία που αναγράφεται στην ενότητα “Αντικατάσταση της Λάμπας” στις σελίδες 46-47.

Προβλήματα με το Τηλεχειριστήριο

-  Αν δεν λειτουργεί το τηλεχειριστήριο
- Ελέγξτε ότι η γωνία λειτουργίας του τηλεχειριστηρίου είναι εντός $\pm 15^\circ$ από τους δέκτες IR στον προβολέα.
 - Βεβαιωθείτε ότι δεν υπάρχουν εμπόδια ανάμεσα στο τηλεχειριστήριο και τον προβολέα. Μετακινηθείτε σε απόσταση έως 7 μ. (23 πόδια) από τον προβολέα.
 - Βεβαιωθείτε πως έχετε βάλει σωστά τις μπαταρίες.
 - Αντικαταστήστε τις μπαταρίες αν έχουν εξαντληθεί.

ΠΡΟΣΘΕΤΕΣ ΠΛΗΡΟΦΟΡΙΕΣ

Ένδειξη προειδοποίησης

Όταν ανάβουν ή αναβοσβήνουν οι ενδείξεις προειδοποίησης (δείτε παρακάτω), ο προβολέας τερματίζει αυτόματα τη λειτουργία του:

- Η ένδειξη LED “ΛΑΜΠΑ” ανάβει με κόκκινο χρώμα και εάν η ένδειξη “Ενεργοποίηση/Σε αναμονή” αναβοσβήνει με κόκκινο χρώμα.
- Η ένδειξη LED “ΘΕΡΜΟΚΡ” ανάβει με κόκκινο χρώμα και εάν η ένδειξη “Ενεργοποίηση/Σε αναμονή” αναβοσβήνει με κόκκινο χρώμα. Αυτό υποδεικνύει ότι ο προβολέας έχει υπερθερμανθεί. Κάτω από κανονικές συνθήκες, μπορείτε να ενεργοποιήσετε ξανά τον προβολέα.
- Η ένδειξη LED “ΘΕΡΜΟΚΡ” αναβοσβήνει με κόκκινο χρώμα και εάν η ένδειξη “Ενεργοποίηση/Σε αναμονή” αναβοσβήνει με κόκκινο χρώμα.

Αποσυνδέστε το καλώδιο τροφοδοσίας από τον προβολέα, περιμένετε 30 δευτερόλεπτα και δοκιμάστε ξανά. Εάν η ένδειξη προειδοποίησης ανάψει ή αναβοσβήνει ξανά, επικοινωνήστε με το πλησιέστερο κέντρο επισκευών για βοήθεια.

Μήνυμα αναμμένων LED

Message	LED Ενεργοποίησης/Σε αναμονή		LED θερμοκρασίας	LED λάμπας
	(Κόκκινο)	(Μπλε)	(Κόκκινο)	(Κόκκινο)
Κατάσταση αναμονής (Καλώδιο εισόδου τροφοδοσίας)	Σταθερό φως			
Ενεργοποίηση (προειδοποίηση)		Αναβοσβήνει (0,5 δευτερόλεπτα σβήνει / 0,5 δευτερόλεπτα ανάβει)		
Ενεργοποίηση και ανάβει η λάμπα		Σταθερό φως		
Power off (ψύξη)		Αναβοσβήνει (0,5 δευτερόλεπτα σβήνει / 0,5 δευτερόλεπτα ανάβει). Επιστρέφει σε κόκκινο φως όταν ο ανεμιστήρας ψύξης απενεργοποιηθεί.		
Σφάλμα (Αστοχία λάμπας)	Αναβοσβήνει			Σταθερό φως
Σφάλμα (Βλάβη ανεμ.)	Αναβοσβήνει		Αναβοσβήνει	
Σφάλμα (Υπέρβαση θερμοκρασίας)	Αναβοσβήνει		Σταθερό φως	
Κατάσταση Αναμονής (Λειτουργία δοκιμής συνεχούς λειτουργίας)		Αναβοσβήνει		
Δοκιμή συνεχούς λειτουργία (Θέρμανση)		Αναβοσβήνει		
Δοκιμή συνεχούς λειτουργία (Ψύξη)		Αναβοσβήνει		
Burn in (Με αναμμένη λάμπα)		Αναβοσβήνει (3 δευτερόλεπτα ανάβει / 1 δευτερόλεπτο σβήνει)		
Burn in (Με σβηστή λάμπα)		Αναβοσβήνει (1 δευτερόλεπτα ανάβει / 3 δευτερόλεπτο σβήνει)		

- Power off:

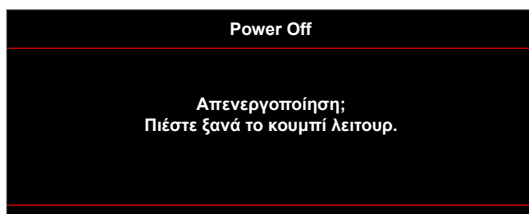

ΠΡΟΣΘΕΤΕΣ ΠΛΗΡΟΦΟΡΙΕΣ

- Προειδοποίηση Λάμπας:

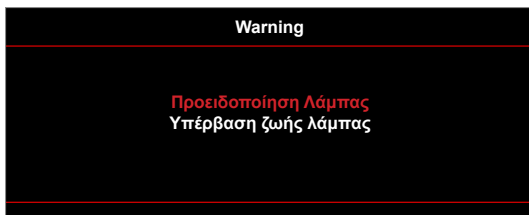

- Προειδοποίηση θερμοκρασίας:

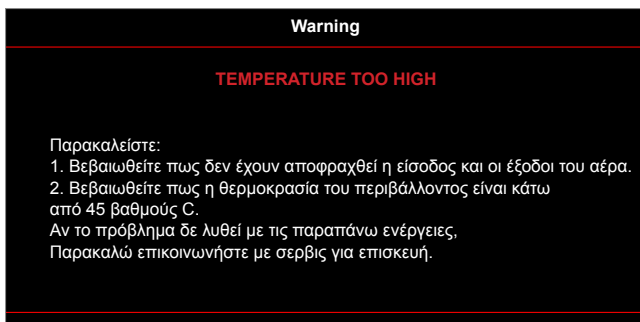

- Βλάβη ανεμ.:



- Εκτός κλίμακας οθόνης:

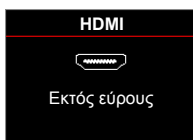

- Προειδοποίηση χαμηλής ισχύος:

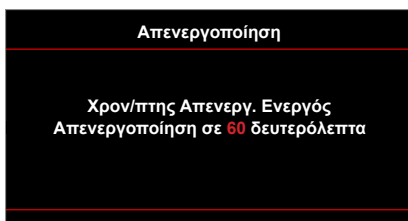

- Χρον/πτης ασφαλείας:

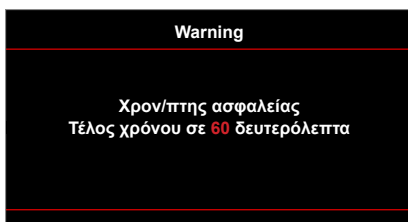

ΠΡΟΣΘΕΤΕΣ ΠΛΗΡΟΦΟΡΙΕΣ

Προδιαγραφές

Οπτικό	Περιγραφή
Μέγιστη ανάλυση	- Γραφικά έως 2160p@60Hz - Μέγιστη ανάλυση: HDMI1 : 1920*1200@60Hz(RB) HDMI2 : 2160p@60Hz
Εγγενής ανάλυση	(w/o ενεργοποιητής) 2716 x 1528
Φακός	Μη αυτόματο ζουμ και εστίαση
Μέγεθος εικόνας (διαγώνια)	26,45"~302,2" εύρος εστίασης με βελτιστοποιημένο μέγεθος εικόνας σε 60"
Απόσταση προβολής	1,3μ.~9,3μ. εύρος εστίασης με βελτιστοποιημένο μέγεθος εικόνας σε 60"

Ηλεκτρικά	Περιγραφή
Είσοδοι	- HDMI 1.4a - ΕΙΣΟΔΟΣ VGA - Είσοδος ήχου 3,5 mm - HDMI V2.0 HDCP2.2 / MHL 2.1 - USB-A - USB2.0 USB-A για 5V PWR 1.5A - RS232C αρσενικό (9-ακίδων D-SUB) - RJ-45 (υποστήριξη ελέγχου web)
Έξοδοι	- Έξοδος ήχου 3,5 mm - Έξοδος SPDIF - 12V σκανδάλη (ακροδέκτης 3.5mm)
Control	USB τύπος A για ποντίκι / υπηρεσία
Αναπαραγωγή χρωμάτων	1073,4 εκατομμύρια χρώματα
Συχνότητα σάρωσης	Οριζόντιος ρυθμός σάρωσης: 15.375 ~ 91.146 KHz Κατακόρυφος ρυθμός σάρωσης: 24 ~ 85 Hz (120Hz για προβολέα με λειτουργία 3D)
Ενσωματωμένο ηχείο	Ναι, 4W
Προδιαγραφές τροφοδοσίας	100 - 240V ±10%, AC 50/60Hz
Ρεύμα εισόδου	3,8A -1,0A

Μηχανικά	Περιγραφή
Προσανατολισμός εγκατάστασης	Μπροστινή, Πίσω, Οροφή - Εμπρός, Πίσω - Πάνω
Διαστάσεις	- 498 mm (Π) x 331 mm (B) x 141 mm (Υ) (χωρίς το σκέλος) - 498 mm (Π) x 331 mm (B) x 153 mm (Υ) (με το σκέλος)
Βάρος	7,12 ± 0,5 kg
Περιβαλλοντικές συνθήκες	Λειτουργεί σε 5 ~ 40°C, 10% έως 85% υγρασία (χωρίς συμπύκνωση)

Σημείωση: Όλες οι τεχνικές προδιαγραφές υπόκεινται σε αλλαγές χωρίς προειδοποίηση.



ΠΡΟΣΘΕΤΕΣ ΠΛΗΡΟΦΟΡΙΕΣ

Γραφεία της Optoma σε όλον τον κόσμο

Για επισκευές ή υποστήριξη, επικοινωνήστε με το τοπικό σας γραφείο.



ΗΠΑ

3178 Laurelview Ct.
Fremont, CA 94538, USA
www.optomausa.com

 888-289-6786
 510-897-8601
 services@optoma.com



Καναδάς

3178 Laurelview Ct.
Fremont, CA 94538, USA
www.optomausa.com

 888-289-6786
 510-897-8601
 services@optoma.com

Λατινική Αμερική

3178 Laurelview Ct.
Fremont, CA 94538, USA
www.optomausa.com

 888-289-6786
 510-897-8601
 services@optoma.com



Ευρώπη

Unit 1, Network 41, Bourne End Mills,
Hemel Hempstead, Herts,
HP1 2UJ, United Kingdom
www.optoma.eu
Τηλ. κέντρου επισκευών:
+44 (0)1923 691865

 +44 (0) 1923 691 800
 +44 (0) 1923 691 888
 service@tsc-europe.com



Κάτω χώρες ΒV

Randstad 22-123
1316 BW Almere
The Netherlands
www.optoma.nl

 +31 (0) 36 820 0252
 +31 (0) 36 548 9052

Γαλλία

Bâtiment E
81-83 avenue Edouard Vaillant
92100 Boulogne Billancourt, France

 +33 1 41 46 12 20
 +33 1 41 46 94 35
 savoptoma@optoma.fr



Ισπανία

C/ José Hierro,36 Of. 1C
28522 Rivas VaciaMadrid,
Spain

 +34 91 499 06 06
 +34 91 670 08 32



Γερμανία

Wiesenstrasse 21 W
D40549 Düsseldorf,
Germany

 +49 (0) 211 506 6670
 +49 (0) 211 506 66799
 info@optoma.de

Σκανδιναβία



Lerpeveien 25
3040 Drammen
Norway

 +47 32 98 89 90
 +47 32 98 89 99
 info@optoma.no

PO.BOX 9515
3038 Drammen
Norway

Κορέα

WOOMI TECH.CO.,LTD.
4F, Minu Bldg.33-14, Kangnam-Ku,
Seoul,135-815, KOREA
korea.optoma.com

 +82+2+34430004
 +82+2+34430005



Ιαπωνία

東京都足立区綾瀬3-25-18
株式会社オーエス
コンタクトセンター:0120-380-495

 info@os-worldwide.com
www.os-worldwide.com



Ταϊβάν

12F., No.213, Sec. 3, Beixin Rd.,
Xindian Dist., New Taipei City 231,
Taiwan, R.O.C.
www.optoma.com.tw

 +886-2-8911-8600
 +886-2-8911-6550
 services@optoma.com.tw
asia.optoma.com



Χονγκ Κονγκ

Unit A, 27/F Dragon Centre,
79 Wing Hong Street,
Cheung Sha Wan,
Kowloon, Hong Kong

 +852-2396-8968
 +852-2370-1222
www.optoma.com.hk

Κίνα

5F, No. 1205, Kaixuan Rd.,
Changning District
Shanghai, 200052, China

 +86-21-62947376
 +86-21-62947375
www.optoma.com.cn



P/N:36.78V03G001-A