

Προβολέας DLP®

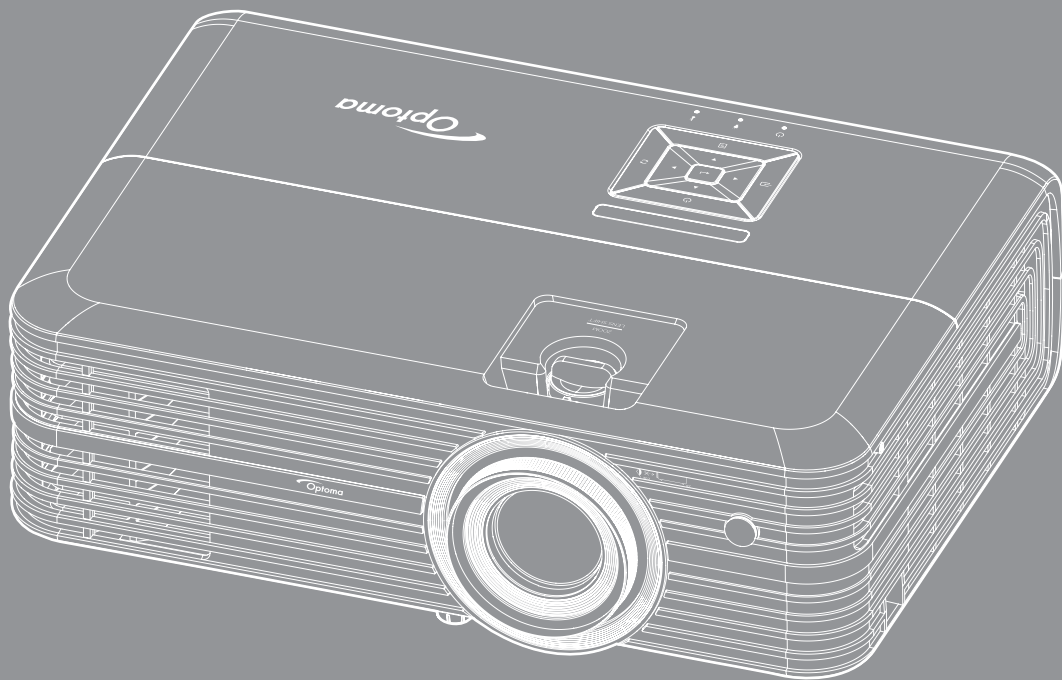



ΠΙΝΑΚΑΣ ΠΕΡΙΕΧΟΜΕΝΩΝ

ΑΣΦΑΛΕΙΑ.....	4
Σημαντικές οδηγίες ασφαλείας.....	4
Πληροφορίες ασφάλειας 3D.....	5
Πνευματικής Ιδιοκτησίας.....	6
Αποποίηση ευθύνης.....	6
Αναγνώριση εμπορικών σημάτων.....	6
FCC.....	7
Δήλωση συμμόρφωσης για χώρες της E.E.....	7
WEEE.....	7
ΕΙΣΑΓΩΓΗ.....	8
Επισκόπηση Συσσκευασίας.....	8
Τυπικά αξεσουάρ.....	8
Προαιρετικά αξεσουάρ.....	8
Επισκόπηση προϊόντος.....	9
Συνδέσεις.....	10
Πληκτρολόγιο.....	11
Τηλεχειριστήριο.....	12
ΡΥΘΜΙΣΗ ΚΑΙ ΕΓΚΑΤΑΣΤΑΣΗ.....	13
Εγκατάσταση του προβολέα.....	13
Σύνδεση πηγών στον προβολέα.....	14
Ρύθμιση της προβαλλόμενης εικόνας.....	15
Ρύθμιση από απόσταση.....	16
ΧΡΗΣΗ ΤΟΥ ΠΡΟΒΟΛΕΑ.....	18
Ενεργοποίηση/Απενεργοποίηση του προβολέα.....	18
Επιλογή μιας πηγής εισόδου.....	20
Περιήγηση στο μενού και λειτουργίες.....	21
Δέντρο μενού OSD.....	22
Μενού οθόνης.....	29
Μενού ήχος.....	33
Μενού ΡΥΘΜΙΣΕΙΣ.....	34
Μενού Info.....	37
ΣΥΝΤΗΡΗΣΗ.....	38
Αντικατάσταση της λάμπας.....	38
Εγκατάσταση και καθαρισμός του φίλτρου σκόνης.....	40

ΠΡΟΣΘΕΤΕΣ ΠΛΗΡΟΦΟΡΙΕΣ 41

<i>Συμβατές αναλύσεις</i>	41
<i>Μέγεθος εικόνας και απόσταση προβολής</i>	43
<i>Διαστάσεις προβολέα και εγκατάσταση με στήριξη στην οροφή</i>	44
<i>Απομακρυσμένοι κωδικοί υπέρυθρων (IR)</i>	45
<i>Αντιμετώπιση προβλημάτων</i>	47
<i>Ένδειξη προειδοποίησης</i>	49
<i>Προδιαγραφές</i>	51
<i>Γραφεία της Optoma σε όλον τον κόσμο</i>	52

ΑΣΦΑΛΕΙΑ

	Ο κεραυνός με την κεφαλή βέλους, μέσα σε ένα ισόπλευρο τρίγωνο, είναι για να προειδοποιεί το χρήστη για την παρουσία μη μονωμένης επικίνδυνης τάσης στο εσωτερικό του προϊόντος που μπορεί να είναι επαρκούς έντασης για να αποτελεί κίνδυνο ηλεκτροπληξίας για ανθρώπους.
	Το θαυμαστικό μέσα σε ένα ισόπλευρο τρίγωνο είναι για να προειδοποιεί το χρήστη για την παρουσία σημαντικών οδηγιών λειτουργία και συντήρησης (επισκευής) στα έγγραφα που συνοδεύουν τη συσκευή.

Παρακαλούμε ακολουθήστε όλες τις προειδοποιήσεις, τις προφυλάξεις και τις διαδικασίες συντήρησης που συνιστώνται στον παρόντα Οδηγό χρήσης.

Σημαντικές οδηγίες ασφαλείας

- Για να επιμηκύνετε την πραγματική διάρκεια ζωής της λάμπας, βεβαιωθείτε ότι διατηρείτε τη λάμπα αναμμένη για 60 δευτ. τουλάχιστον και αποφεύγετε το αναγκαστικό κλείσιμο.

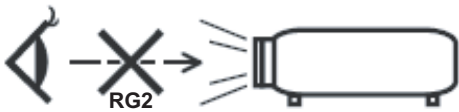

- Μην κοιτάζετε απευθείας τη δέσμη, RG2
Όπως με κάθε φωτεινή πηγή, μην κοιτάζετε απευθείας τη δέσμη, RG2 IEC 62471-5:2015
- Μην φράζετε τις τρύπες αερισμού. Για να διασφαλίσετε αξιόπιστη λειτουργία του προβολέα και για να τον προφυλάξετε από υπερθέρμανση, τοποθετήστε τον σε τοποθεσία και σημείο που δεν θα επηρεάζουν το σωστό εξαερισμό του. Για παράδειγμα, μην τοποθετείτε τον προβολέα σε ένα γεμάτο τραπέζακι, καναπέ, κρεβάτι, κ.λπ. Μην τοποθετείτε τον προβολέα σε μία εσοχή, όπως π.χ. σε μία βιβλιοθήκη ή σε ένα ντουλάπι που περιορίζει τη ροή του αέρα.
- Για να μειώσετε τον κίνδυνο πυρκαγιάς ή/και ηλεκτροπληξίας, μην εκθέτετε τον προβολέα σε βροχή ή υγρασία. Μην πραγματοποιήσετε την εγκατάσταση κοντά σε πηγές θερμότητας, όπως καλοριφέρ, θερμοσίφωνες, φούρνους ή άλλες συσκευές, όπως ενισχυτές, που παράγουν θερμότητα.
- Μην επιτρέπεται σε αντικείμενα ή υγρά να εισέλθουν στον προβολέα. Ενδέχεται να έρθουν σε επαφή με επικίνδυνα σημεία τάσης ή να βραχυκυκλώσουν μέρη τα οποία μπορεί να προκαλέσουν φωτιά ή ηλεκτροπληξία.
- Μην χρησιμοποιείτε τη συσκευή υπό τις ακόλουθες συνθήκες:
 - Σε περιβάλλοντα με υπερβολική ζέστη, κρύο ή υγρασία.
 - (i) Βεβαιωθείτε πως η θερμοκρασία του δωματίου είναι 5°C ~ 40°C
 - (ii) Η σχετική υγρασία είναι 10% ~ 85%
 - Σε περιοχές με υπερβολική σκόνη και χύμα.
 - Κοντά σε κάποια συσκευή που εκπέμπει ισχυρό μαγνητικό πεδίο.
 - Σε άμεση επαφή με το ηλιακό φως.
- Μην χρησιμοποιείτε τον προβολέα σε μέρη όπου μπορεί να υπάρχουν εύφλεκτα ή εκρηκτικά αέρια στην ατμόσφαιρα. Η λάμπα στο εσωτερικό του προβολέα θερμαίνεται πολύ κατά τη διάρκεια της λειτουργίας και τα αέρια μπορεί να προκαλέσουν ανάφλεξη και πυρκαγιά.
- Μην χρησιμοποιείτε τη μονάδα εάν έχει υποστεί καταστροφές ή ζημιές. Οι εξωτερικές ζημιές περιλαμβάνουν ενδεικτικά τις παρακάτω:
 - Η μονάδα έχει πέσει.
 - Το καλώδιο ή το φως τροφοδοσίας έχουν υποστεί ζημιά.
 - Έχει χυθεί υγρό επάνω στον προβολέα.
 - Ο προβολέας έχει εκτεθεί σε βροχή ή υγρασία.
 - Κάποιο αντικείμενο έχει πέσει στο εσωτερικό του προβολέα ή υπάρχει κάποιο χαλαρό εξάρτημα σε αυτόν.
- Μην τοποθετείτε τον προβολέα πάνω σε ασταθείς επιφάνειες. Ο προβολέας μπορεί να ανατραπεί και να προκληθεί τραυματισμός ή να πάθει ζημιά ο προβολέας.
- Μην παρεμποδίζετε το φως που προέρχεται από το φακό του προβολέα όταν αυτός βρίσκεται σε λειτουργία. Το φως θα θερμάνει το αντικείμενο και μπορεί να λιώσει, προκαλώντας εγκαύματα ή να προκληθεί πυρκαγιά.

- Παρακαλούμε να μην ανοίξετε ή αποσυναρμολογήσετε αυτόν τον προβολέα καθώς αυτό μπορεί να προκαλέσει ηλεκτροπληξία.
- Παραπέμπτε όλες τις επισκευές σε αρμόδιο προσωπικό επισκευών. Το άνοιγμα ή η αφαίρεση των καπακιών μπορεί να σας εκθέσει σε επικίνδυνες τάσεις ή σε άλλους κινδύνους. Επικοινωνήστε με την Optoma πριν από την αποστολή της συσκευής για επιδιόρθωση.
- Δείτε το περίβλημα του προβολέα για σημάνσεις σχετικές με την ασφάλεια.
- Η μονάδα θα πρέπει να επισκευάζεται αποκλειστικά από αρμόδιο προσωπικό επισκευών.
- Να χρησιμοποιείτε μόνο εξαρτήματα/αξεσουάρ που καθορίζονται από τον κατασκευαστή.
- Μην κοιτάτε απευθείας το φακό του προβολέα κατά τη διάρκεια της λειτουργίας του. Το έντονο φως μπορεί να βλάψει τα μάτια σας.
- Κατά την αντικατάσταση της λάμπας, παρακαλούμε αφήστε τη μονάδα να κρυώσει. Ακολουθήστε τις οδηγίες που περιγράφονται στη 38-39.
- Αυτός ο προβολέας θα ανιχνεύσει μόνος του τη ζωή της λάμπας. Βεβαιωθείτε πως η λάμπα θα αντικατασταθεί όταν εμφανιστούν τα προειδοποιητικά μηνύματα.
- Μηδενίστε τη λειτουργία "Μηδενισμός χρόνου Λάμπας" από το μενού "Ρυθμίσεις Λάμπας" της προβολής στην οθόνη μετά την αντικατάσταση της λάμπας.
- Όταν απενεργοποιείτε τον προβολέα, βεβαιωθείτε πως έχει ολοκληρωθεί ο κύκλος ψύξης πριν να αποσυνδέσετε την τροφοδοσία. Αφήστε 90 δευτερόλεπτα για να κρυώσει ο προβολέας.
- Όταν η λάμπα πλησιάζει στο τέλος του χρόνου ζωής της, στην οθόνη θα εμφανιστεί το μήνυμα "Υπέρβαση ζωής λάμπας". Παρακαλούμε επικοινωνήστε με τον τοπικό σας μεταπωλητή ή με το εξουσιοδοτημένο κέντρο επισκευών για να αλλάξετε τη λάμπα όσο το δυνατό πιο σύντομα.
- Απενεργοποιήστε και αποσυνδέστε το φως τροφοδοσίας από την πρίζα εναλλασσόμενου ρεύματος προτού καθαρίσετε το προϊόν.
- Χρησιμοποιείτε στεγνό μαλακό ύφασμα με ήπιο απορροπταντικό για να καθαρίσετε το περίβλημα της οθόνης. Μη χρησιμοποιείτε λειαντικά καθαριστικά, κεριά ή διαλυτικά για να καθαρίσετε τη μονάδα.
- Αποσυνδέστε το φως τροφοδοσίας από την πρίζα εναλλασσόμενου ρεύματος εάν πρόκειται να μην χρησιμοποιήσετε το προϊόν για μεγάλο χρονικό διάστημα.

Σημείωση: Όταν η λάμπα φτάσει στο τέλος της ζωής της, ο προβολέας δεν θα ξανανάψει μέχρι να αντικατασταθεί η μονάδα της λάμπας. Για να αντικαταστήσετε τη λάμπα, ακολουθήστε τη διαδικασία που αναγράφεται στην ενότητα "Αντικατάσταση της Λάμπας" στις σελίδες 38-39.

- Μην εγκαθιστάτε τον προβολέα σε μέρη όπου μπορεί να υφίσταται δονήσεις ή τραντάγματα.
- Μην αγγίζετε το φακό με γυμνά χέρια.
- Αφαιρέστε τη μπαταρία/μπαταρίες από το τηλεχειριστήριο πριν από την αποθήκευση. Αν η μπαταρία/μπαταρίες παραμείνουν μέσα στο τηλεχειριστήριο για μεγαλύτερες περιόδους, ενδέχεται να προκληθεί διαρροή.
- Μη χρησιμοποιείτε ή μην αποθηκεύετε τον προβολέα σε μέρη όπου μπορεί να υπάρχει καπνός από έλαιο ή τσιγάρο, καθώς μπορεί να επηρεάσει δυσμενώς την ποιότητα απόδοσης του προβολέα.
- Ακολουθήστε τη σωστή εγκατάσταση προσανατολισμού του προβολέα καθώς η μη τυπική εγκατάσταση μπορεί να επηρεάσει την απόδοση του προβολέα.
- Χρησιμοποιήστε πολύπριζο ή διάταξη προστασίας από υπέρταση. Διακοπές ρεύματος και μείωση τάσης μπορεί να ΚΑΤΑΣΤΡΕΨΟΥΝ το μηχάνημα.

Πληροφορίες ασφάλειας 3D

Ακολουθήστε όλες τις προειδοποιήσεις και τις προφυλάξεις όπως συνιστάται πριν εσείς ή το παιδί σας χρησιμοποιήσετε τη λειτουργία 3D.

Προειδοποίηση

Παιδιά και έφηβοι ενδέχεται να είναι πιο ευάλωτοι σε προβλήματα υγείας που σχετίζονται με την παρακολούθηση υλικού 3D και πρέπει να επιτηρούνται προσεκτικά όταν παρακολουθούν τέτοιου είδους εικόνες.

Προειδοποίηση κρίσης φωτοευαισθησίας και άλλοι κίνδυνοι υγείας

- Κάποιοι θεατές ενδέχεται να βιώσουν κρίση επιληψίας ή εγκεφαλικό επεισόδιο εάν εκτεθούν σε συγκεκριμένες εικόνες ή φώτα στιγμιαίας επίδειξης τα οποία περιλαμβάνονται σε συγκεκριμένες εικόνες του Προβολέα ή βιντεοπαιχνίδια. Εάν πάσχετε από ή έχετε οικογενειακό ιστορικό επιληψίας ή εγκεφαλικών επεισοδίων, συμβουλευθείτε ειδικό γιατρό προτού χρησιμοποιήσετε τη λειτουργία 3D.
- Ακόμα και όσοι δεν έχουν προσωπικό ή οικογενειακό ιστορικό επιληψίας ή εγκεφαλικών επεισοδίων ενδέχεται να έχουν μη διαγνωσμένη πάθηση, η οποία μπορεί να προκαλέσει επιληπτικές κρίσεις φωτοευαισθησίας.

- Γυναίκες που κυοφορούν, ηλικιωμένοι, όσοι πάσχουν από σοβαρές ιατρικές νόσους, όσοι υποφέρουν από αϋπνίες ή βρίσκονται υπό την επήρεια αλκοόλ θα πρέπει να αποφεύγουν τη λειτουργία 3D της μονάδας.
- Εάν βιώσετε κάποιο από τα ακόλουθα συμπτώματα, σταματήστε αμέσως την προβολή φωτογραφιών 3D και συμβουλευθείτε ειδικό γιατρό: (1) παραποιημένη όραση, (2) ζάλη, (3) ίλιγγο, (4) ακούσιες κινήσεις όπως σύσπαση οφθαλμών ή μυών, (5) σύγχυση, (6) ναυτία, (7) απώλεια συναίσθησης, (8) σπασμούς, (9) κράμπες ή/και (10) αποπροσανατολισμό. Παιδιά και έφηβοι ενδέχεται να είναι πιο επιρρεπείς από τους ενήλικες στο να βιώσουν τα συμπτώματα αυτά. Οι γονείς θα πρέπει να επιβλέπουν τα παιδιά τους και να τα ρωτούν κατά πόσο βιώνουν αυτά τα συμπτώματα.
- Η παρακολούθηση προβολής 3D ενδέχεται επίσης να προκαλέσει κινέτωση, αντιληπτή έπειτα από επενέργειες, αποπροσανατολισμό, ασθenoπία και μειωμένη ορθοστατική ικανότητα. Προτείνεται στους χρήστες να πραγματοποιούν συχνά διαλείμματα για να μειώσουν το ενδεχόμενο τέτοιου είδους επενεργειών. Εάν οι οφθαλμοί σας παρουσιάσουν σημάδια κόπωσης ή ξηρότητας ή σε περίπτωση που έχετε κάποιο από τα παραπάνω συμπτώματα, διακόψτε άμεσα τη χρήση της συγκεκριμένης συσκευής και μην τη χρησιμοποιήσετε για τουλάχιστον τριάντα λεπτά από τη στιγμή που θα υποχωρήσουν τα συμπτώματα.
- Η παρακολούθηση προβολής 3D ενώ κάθεστε πολύ κοντά στην οθόνη για παρατεταμένη χρονική περίοδο ενδέχεται να προκαλέσει βλάβη στην όρασή σας. Η ιδανική απόσταση προβολής θα πρέπει να είναι τουλάχιστον τρεις φορές το ύψος της οθόνης. Προτείνεται οι οφθαλμοί του θεατή να βρίσκονται στο ίδιο επίπεδο με την οθόνη.
- Η παρακολούθηση προβολής 3D όταν φοράτε γυαλιά 3D για παρατεταμένη χρονική περίοδο ενδέχεται να προκαλέσει πονοκέφαλο ή κόπωση. Σε περίπτωση που νιώσετε πονοκέφαλο, κόπωση ή ίλιγγο σταματήστε να παρακολουθείτε την προβολή 3D και ξεκουραστείτε.
- Μην χρησιμοποιείτε τα γυαλιά 3D για άλλους σκοπούς πέρα από την παρακολούθηση της προβολής 3D.
- Η χρήση των γυαλιών 3D για άλλους σκοπούς (όπως γυαλιά όρασης, γυαλιά ηλίου, προστατευτικά ματογυαλιά, κ.λπ.) ενδέχεται να είναι επιζήμια και να βλάψει την όρασή σας.
- Η παρακολούθηση προβολής 3D ενδέχεται να προκαλέσει αποπροσανατολισμό σε κάποιους θεατές. Συνεπώς, ΜΗΝ τοποθετείτε τον ΠΡΟΒΟΛΕΑ 3D κοντά σε σκάλες, καλώδια, μπαλκόνια ή άλλα αντικείμενα τα οποία ενδέχεται να ανατραπούν, να τρέξετε επάνω τους, να τα σπρώξετε κάτω, να σπάσουν ή να πέσουν.

Πνευματικής Ιδιοκτησίας

Αυτή η δημοσίευση, συμπεριλαμβανομένων όλων των φωτογραφιών, των εικόνων και του λογισμικού προστατεύεται από διεθνείς κανόνες πνευματικής ιδιοκτησίας με την επιφύλαξη όλων των δικαιωμάτων. Η αναπαραγωγή του παρόντος εγχειριδίου είτε μέρους του περιεχομένου του απαγορεύεται χωρίς τη γραπτή συναίνεση του συγγραφέα.

© Πνευματικής Ιδιοκτησίας 2017

Αποποίηση ευθύνης

Οι πληροφορίες του παρόντος εγγράφου υπόκεινται σε αλλαγή χωρίς ειδοποίηση. Ο κατασκευαστής δεν παρέχει υποσχέσεις ή εγγυήσεις σχετικά με οποιοδήποτε περιεχόμενο του παρόντος εντύπου και σε καμία περίπτωση δεν μπορεί να θεωρηθεί υπεύθυνος για οποιαδήποτε σιωπηρή εγγύηση περί εμπορευσιμότητας ή καταλληλότητας για οποιονδήποτε σκοπό. Επιπλέον, ο κατασκευαστής διατηρεί το δικαίωμα της αναθεώρησης του παρόντος εντύπου και της τροποποίησης των περιεχομένων του χωρίς την υποχρέωση προηγούμενης ενημέρωσης οποιουδήποτε προσώπου σχετικά με αναθεωρήσεις και αλλαγές.

Αναγνώριση εμπορικών σημάτων

Η ονομασία Kensington είναι σήμα κατατεθέν στις ΗΠΑ της ACCO Brand Corporation με εγκεκριμένες καταχωρήσεις και αιτήσεις σε εκκρεμότητα σε άλλες χώρες σε όλο τον κόσμο.

HDMI, το λογότυπο HDMI και το High-Definition Multimedia Interface είναι εμπορικά σήματα ή σήματα κατατεθέντα της HDMI Licensing LLC στις Ηνωμένες Πολιτείες και άλλες χώρες.

Οι επωνυμίες DLP®, DLP Link και το λογότυπο DLP είναι κατοχυρωμένα εμπορικά σήματα της Texas Instruments και η επωνυμία BrilliantColor™ είναι εμπορικό σήμα της Texas Instruments.

MHL, Mobile High-Definition Link και το λογότυπο MHL είναι εμπορικά σήματα ή καταχωρημένα εμπορικά σήματα της MHL Licensing, LLC.

Όλα τα άλλα ονόματα προϊόντων που χρησιμοποιούνται σε αυτό το εγχειρίδιο αποτελούν ιδιοκτησία των αντίστοιχων κατόχων τους και είναι αναγνωρισμένα.

FCC

Αυτή η συσκευή έχει δοκιμαστεί και έχει βρεθεί πως συμμορφώνεται με τα όρια για μια ψηφιακή συσκευή Κλάσης Β σύμφωνα με το Μέρος 15 των Κανονισμών της FCC. Τα όρια αυτά έχουν σχεδιαστεί για να παρέχουν εύλογη προστασία από επιβλαβείς παρεμβολές σε οικιακές εγκαταστάσεις. Αυτή η συσκευή παράγει, χρησιμοποιεί και μπορεί να εκπέμψει ενέργεια ραδιοσυχνότητας και, αν δεν εγκατασταθεί και χρησιμοποιηθεί σύμφωνα με τις οδηγίες, μπορεί να προκαλέσει βλαβερή παρεμβολή σε ραδιοεπικοινωνίες.

Ωστόσο, δεν υπάρχουν εγγυήσεις ότι δεν πρόκειται να υπάρξουν παρεμβολές σε μια συγκεκριμένη εγκατάσταση. Αν αυτή η συσκευή προκαλέσει βλαβερή παρεμβολή στη ραδιοφωνική ή τηλεοπτική λήψη, πράγμα που μπορεί να καθοριστεί με το άνοιγμα και το κλείσιμο του εξοπλισμού, ο χρήστης ενθαρρύνεται να δοκιμάσει να διορθώσει την παρεμβολή με ένα ή περισσότερα από τα ακόλουθα μέτρα:

- Προσανατολίστε ή τοποθετήστε εκ νέου την κεραία λήψης.
- Αυξήστε το διαχωρισμό μεταξύ του εξοπλισμού και του δέκτη.
- Συνδέστε τη συσκευή σε μια πρίζα ή ένα κύκλωμα διαφορετικό από αυτό στο οποίο είναι συνδεδεμένος ο δέκτης.
- Συμβουλευτείτε το κατάστημα αγοράς ή έναν έμπειρο τεχνικό ραδιοφώνου/τηλεόρασης για βοήθεια.

Σημείωση: Θωρακισμένα καλώδια

Όλες οι συνδέσεις με άλλες συσκευές πρέπει να γίνονται με τη χρήση θωρακισμένων καλωδίων για να διατηρείται η συμμόρφωση με τους κανονισμούς της FCC.

Προσοχή

Αλλαγές ή τροποποιήσεις που δεν έχουν εγκριθεί ρητώς από τον κατασκευαστή μπορεί να ακυρώσουν την αρμοδιότητα του χρήστη, η οποία παραχωρείται από τη Federal Communications Commission, να λειτουργεί αυτόν τον προβολέα.

Συνθήκες λειτουργίας

Η παρούσα συσκευή συμμορφώνεται με τις απαιτήσεις που ορίζονται στο Τμήμα 15 του Κανονισμού FCC. Η λειτουργία υπόκειται στους ακόλουθους δύο όρους:

1. Αυτή η συσκευή δε μπορεί να προκαλέσει επιβλαβή παρεμβολή, και
2. Η συσκευή αυτή πρέπει να αποδέχεται τυχόν ληφθείσες παρεμβολές, συμπεριλαμβανομένων παρεμβολών οι οποίες δύνανται να προκαλέσουν ανεπιθύμητη λειτουργία.

Σημείωση: Χρήστες στον Καναδά

Αυτή η ψηφιακή συσκευή Κλάσης Β συμμορφώνεται με το Καναδικό ICES-003.

Remarque à l'intention des utilisateurs canadiens

Cet appareil numérique de la classe B est conforme à la norme NMB-003 du Canada.

Δήλωση συμμόρφωσης για χώρες της Ε.Ε.

- Οδηγία EMC 2014/30/EK (συμπεριλαμβανομένων των τροποποιήσεων)
- Οδηγία 2014/35/EK περί χαμηλής τάσης
- Οδηγία R & TTE 1999/5/EK (αν το προϊόν έχει λειτουργία RF)

WEEE



Οδηγίες απόρριψης

Μην απορρίπτετε αυτήν την ηλεκτρονική συσκευή στα σκουπίδια. Για να ελαχιστοποιηθεί η μόλυνση και να διασφαλιστεί η καλύτερη δυνατή προστασία του περιβάλλοντος, παρακαλούμε να την ανακυκλώσετε.

ΕΙΣΑΓΩΓΗ

Επισκόπηση Συσκευασίας

Αποσκευάστε με προσοχή και επαληθεύστε ότι υπάρχουν όλα τα στοιχεία που παρατίθενται παρακάτω στα τυπικά εξαρτήματα. Μερικά από τα στοιχεία στα προαιρετικά εξαρτήματα μπορεί να μη διατίθενται ανάλογα με το μοντέλο, τις προδιαγραφές και την περιοχή αγοράς. Ανατρέξτε στην τοποθεσία αγοράς. Μερικά εξαρτήματα ενδέχεται να διαφέρουν από περιοχή σε περιοχή.

Η κάρτα εγγύηση παρέχεται μόνο σε συγκεκριμένες περιοχές. Για αναλυτικές πληροφορίες επικοινωνήστε με τον τοπικό αντιπρόσωπό σας.

Τυπικά αξεσουάρ

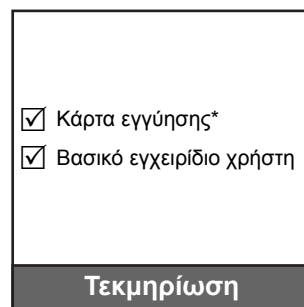

Σημείωση:

- Το πραγματικό τηλεχειριστήριο ενδέχεται να διαφέρει ανάλογα με την περιοχή.
- Το τηλεχειριστήριο αποστέλλεται με μπαταρίες.
- * Για πληροφορίες σχετικά με την εγγύηση στην Ευρώπη, επισκεφθείτε τη διεύθυνση www.optoma.com.

Προαιρετικά αξεσουάρ



Σημείωση: Τα προαιρετικά αξεσουάρ διαφέρουν ανάλογα με το μοντέλο, τις προδιαγραφές και την περιοχή.

ΕΙΣΑΓΩΓΗ

Επισκόπηση προϊόντος

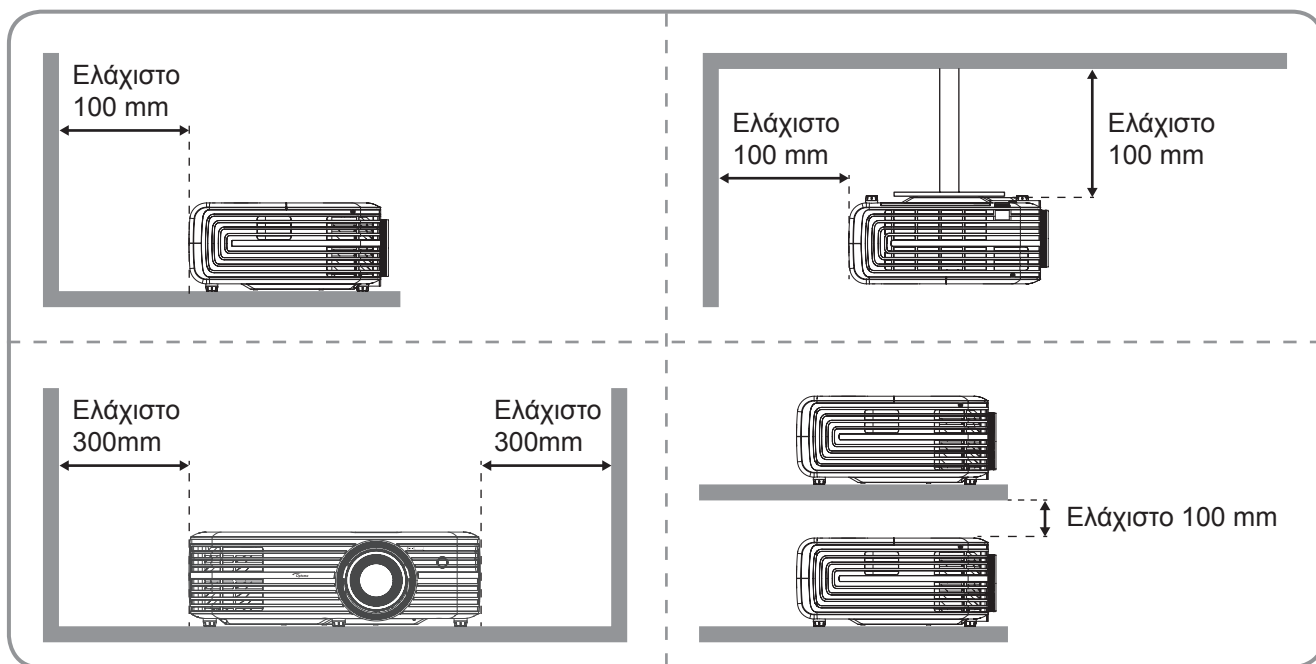
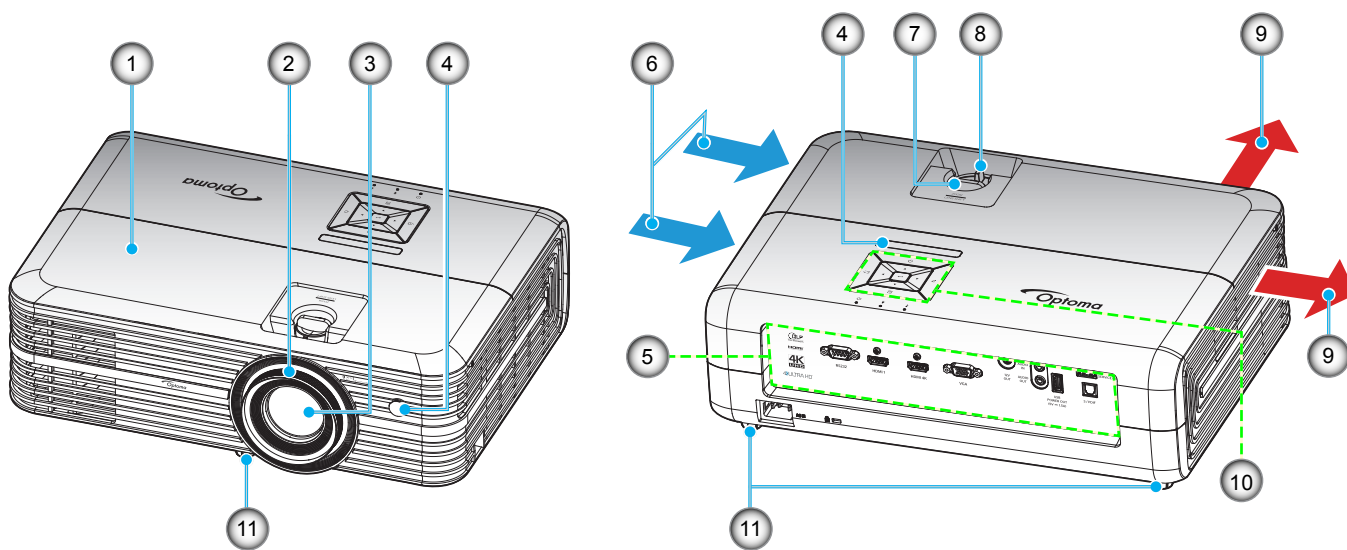

Σημείωση:

- Μην παρεμποδίζετε τα ανοίγματα εισροής και εκροής αέρα του προβολέα.
- Όταν λειτουργείτε τον προβολέα σε κλειστό χώρο, αφήνετε τουλάχιστον 30 εκ. απόσταση γύρω από τα ανοίγματα εισροής και εκροής αέρα.

Αρ.	Στοιχείο	Αρ.	Στοιχείο
1.	Πάνω κάλυμμα	7.	Διακόπτης μετατόπισης φακού
2.	Δακτύλιος εστίασης	8.	Μοχλός Ζουμ
3.	Φακός	9.	Εξαερισμός (έξοδος)
4.	Δέκτη υπερύθρων	10.	Πληκτρολόγιο
5.	Είσοδος / Έξοδος	11.	Πόδια ρύθμισης κλίσης
6.	Εξαερισμός (είσοδος)		

ΕΙΣΑΓΩΓΗ

Συνδέσεις

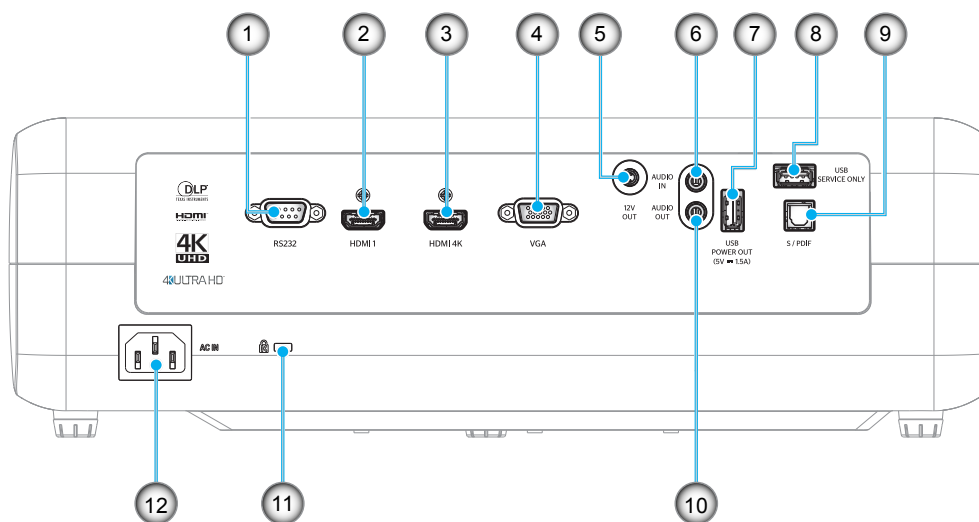

Αρ.	Στοιχείο	Αρ.	Στοιχείο
1.	Υποδοχή RS232	7.	Ακροδέκτης εξόδου ισχύος USB (5V ⁻⁻⁻ 1,5A)
2.	Ακροδέκτης HDMI 1	8.	Ακροδέκτης επισκευής
3.	Ακροδέκτης HDMI 2/ MHL	9.	Ακροδέκτης S/PDIF
4.	Ακροδέκτης VGA	10.	Ακροδέκτης ΕΞΟΔΟΣ ΗΧΟΥ
5.	Ακροδέκτης εξόδου 12V	11.	Θύρα κλειδαριάς Kensington™
6.	Ακροδέκτης εισόδου ήχου	12.	Υποδοχή τροφοδοσίας

ΕΙΣΑΓΩΓΗ

Πληκτρολόγιο

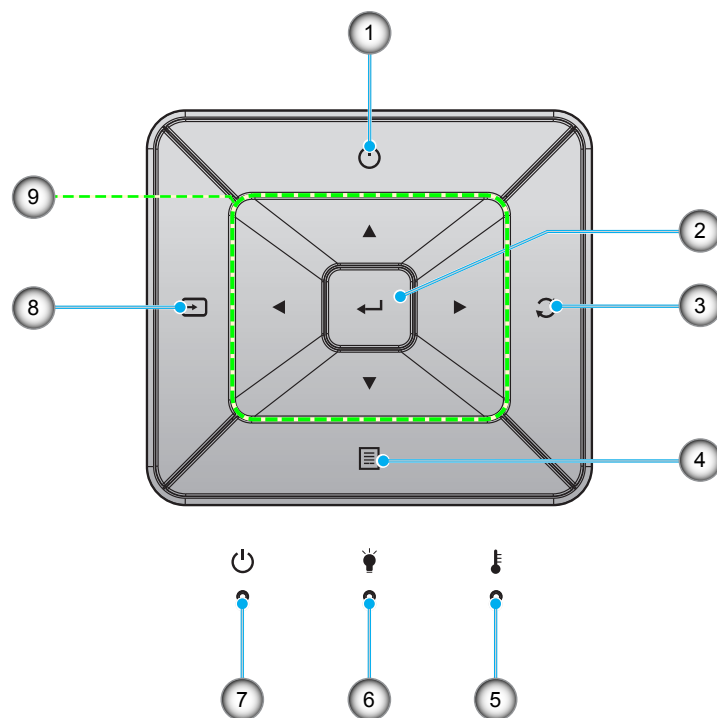

Αρ.	Στοιχείο	Αρ.	Στοιχείο
1.	Τροφοδοσία	6.	LED λάμπας
2.	Είσοδος	7.	LED Ενεργοποίησης/Σε αναμονή
3.	Επανασυγχρονισμός	8.	Πηγής
4.	Μενού	9.	Τέσσερα κουμπιά επιλογής κατεύθυνσης
5.	LED θερμοκρασίας		

ΕΙΣΑΓΩΓΗ

Τηλεχειριστήριο

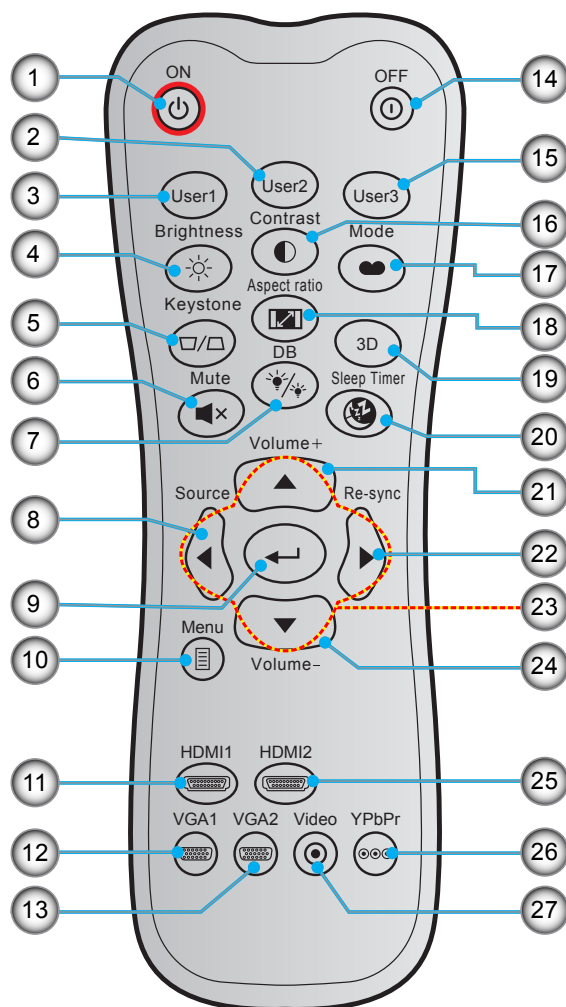

Αρ.	Στοιχείο	Αρ.	Στοιχείο
1.	Ενεργοποίηση	15.	Χρήστης3
2.	Χρήστης2	16.	Αντίθεση
3.	Χρήστης1	17.	Είδος Εικόνας
4.	Φωτεινότητα	18.	Aspect Ratio
5.	Keystone	19.	Λειτουργία 3D
6.	Σίγαση ήχου	20.	Χρον. Ύπνου
7.	DB (Dynamic Black)	21.	Ένταση +
8.	Πηγή	22.	Επανασυγχρονισμός
9.	Είσοδος	23.	Τέσσερα κουμπιά επιλογής κατεύθυνσης
10.	Μενού	24.	Ένταση -
11.	HDMI1	25.	HDMI2
12.	VGA1	26.	YPbPr (δεν υποστηρίζεται)
13.	VGA2 (δεν υποστηρίζεται)	27.	Βίντεο (δεν υποστηρίζεται)
14.	Απενεργοποίηση		

Σημείωση: Μερικά πλήκτρα ενδέχεται να μην έχουν λειτουργία για τα μοντέλα τα οποία δεν υποστηρίζουν αυτές τις δυνατότητες.

ΡΥΘΜΙΣΗ ΚΑΙ ΕΓΚΑΤΑΣΤΑΣΗ

Εγκατάσταση του προβολέα

Ο προβολέας έχει σχεδιαστεί για εγκατάσταση σε μία από τέσσερις πιθανές θέσεις.

Η διάταξη της αίθουσας ή οι προσωπικές προτιμήσεις σας θα υπαγορεύσουν τη θέση εγκατάστασης που θα επιλέξετε. Λάβετε υπόψη το μέγεθος και τη θέση της οθόνης σας, τη θέση της κατάλληλης πρίζας, καθώς και την τοποθεσία και απόσταση μεταξύ προβολέα και υπόλοιπου εξοπλισμού.

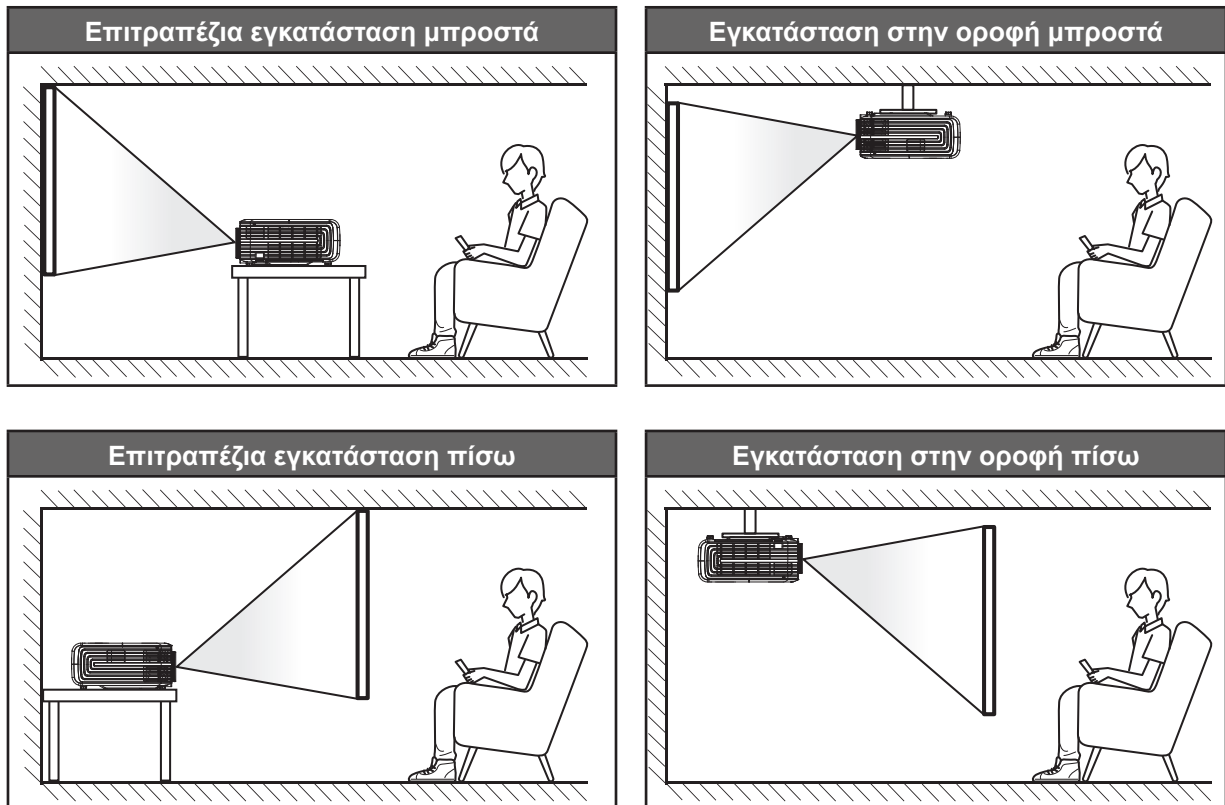

Ο προβολέας πρέπει να τοποθετηθεί επίπεδος πάνω σε μια επιφάνεια και σε γωνία 90 μοίρες / κάθετα στην οθόνη.

- Για να καθορίσετε τη θέση του προβολέα για ένα δεδομένο μέγεθος οθόνης, ανατρέξτε στον πίνακα αποστάσεων στη σελίδα 43.
- Για να καθορίσετε το μέγεθος της οθόνης για μια δεδομένη απόσταση, ανατρέξτε στον πίνακα αποστάσεων στη σελίδα 43.

Σημείωση: Όσο πιο μακριά από την οθόνη τοποθετηθεί ο προβολέας τόσο αυξάνει το μέγεθος της προβολόμενης εικόνας και η κάθετη μετατόπιση αυξάνεται αναλογικά.

ΣΗΜΑΝΤΙΚΟ!

Μην θέτετε σε λειτουργία τον προβολέα σε οποιονδήποτε άλλο προσανατολισμό εκτός από επιτραπέζια ή επιτυχία στήριξη. Ο προβολέας πρέπει να είναι οριζόντιος και χωρίς κλίση είτε προς τα μπρος είτε προς τα πίσω είτε αριστερά/δεξιά. Οποιοσδήποτε άλλος προσανατολισμός θα ακυρώσει την εγγύηση και μπορεί να μειώσει τη διάρκεια ζωής της λάμπας του προβολέα ή του ίδιου του προβολέα. Για συμβουλές σχετικά με μη τυπική εγκατάσταση επικοινωνήστε με την Ορτομα.

ΡΥΘΜΙΣΗ ΚΑΙ ΕΓΚΑΤΑΣΤΑΣΗ

Σύνδεση πηγών στον προβολέα

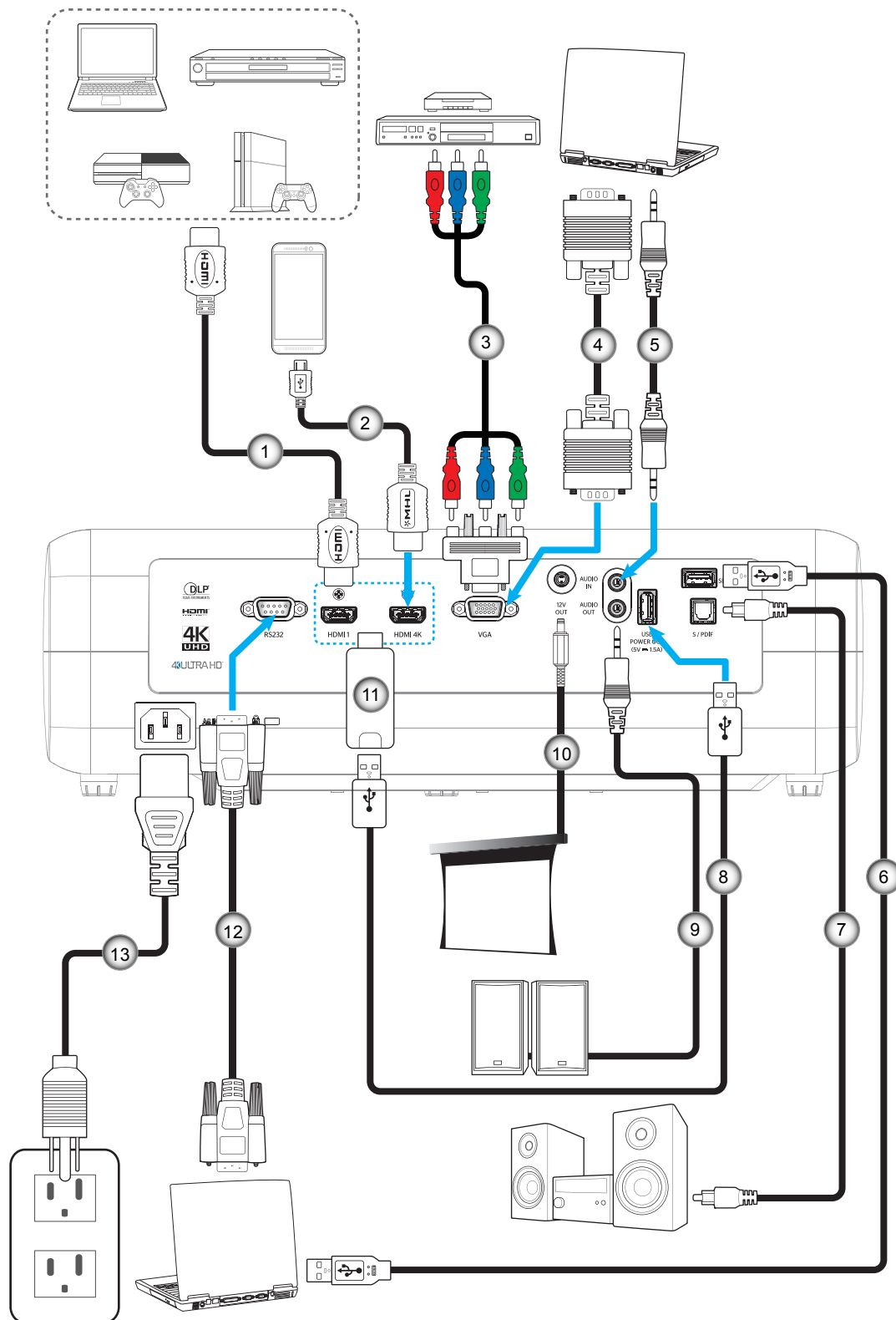

Αρ.	Στοιχείο
1.	Καλώδιο HDMI
2.	Καλώδιο MHL
3.	Καλώδιο RCA Component
4.	Καλώδιο εισόδου VGA
5.	Καλώδιο εισόδου ήχου

Αρ.	Στοιχείο
6.	Καλώδιο USB
7.	Έξοδος καλωδίου S/PDIF
8.	Καλώδιο τροφοδοσίας USB
9.	Καλώδιο εξόδου ήχου
10.	Βύσμα 12V DC

Αρ.	Στοιχείο
11.	HDMI Dongle
12.	Καλώδιο RS232
13.	Καλώδιο τροφοδοσίας

ΡΥΘΜΙΣΗ ΚΑΙ ΕΓΚΑΤΑΣΤΑΣΗ

Ρύθμιση της προβαλλόμενης εικόνας

Ύψος εικόνας

Ο προβολέας είναι εξοπλισμένος με ένα πόδι ανύψωσης για τη ρύθμιση του ύψους της εικόνας.

1. Εντοπίστε το ρυθμιζόμενο πόδι που θέλετε να ρυθμίσετε στην κάτω πλευρά του προβολέα.
2. Περιστρέψτε τους ρυθμιζόμενους δακτυλίους δεξιόστροφα ή αριστερόστροφα για να χαμηλώσετε ή να ανυψώσετε τον προβολέα.

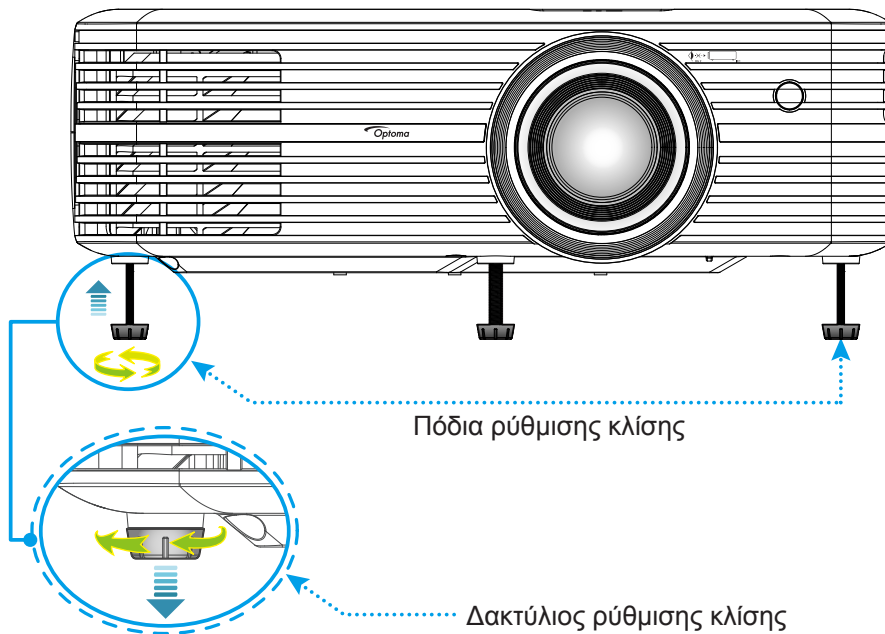

Ζουμ, εστίαση και μετατόπιση φακού

- Για να προσαρμόσετε το μέγεθος και τη θέση της εικόνας, κάντε τα ακόλουθα:
 - α. Για να προσαρμόσετε το μέγεθος της εικόνας, στρέψτε το μοχλό ζουμ δεξιόστροφα ή αριστερόστροφα για να αυξήσετε ή να μειώσετε το μέγεθος της προβαλλόμενης εικόνας.
 - β. Για να προσαρμόσετε τη θέση της εικόνας, στρέψτε το διακόπτη μετατόπισης φακού δεξιόστροφα ή αριστερόστροφα για να ρυθμίσετε τη θέση της προβαλλόμενης εικόνας κατακόρυφα.

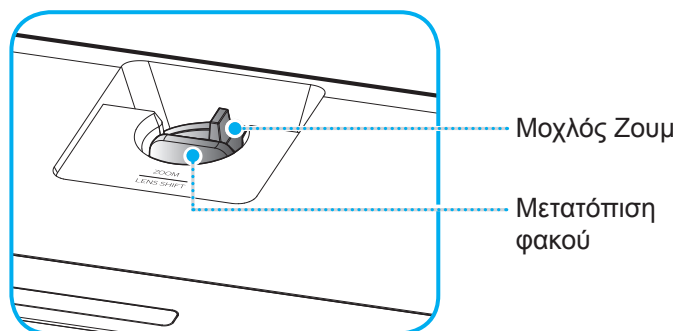

ΡΥΘΜΙΣΗ ΚΑΙ ΕΓΚΑΤΑΣΤΑΣΗ

- Για να προσαρμόσετε την εστίαση, στρέψτε το δακτύλιο εστίασης δεξιόστροφα ή αριστερόστροφα μέχρι η εικόνα να είναι ευκρινής και ευανάγνωστη.

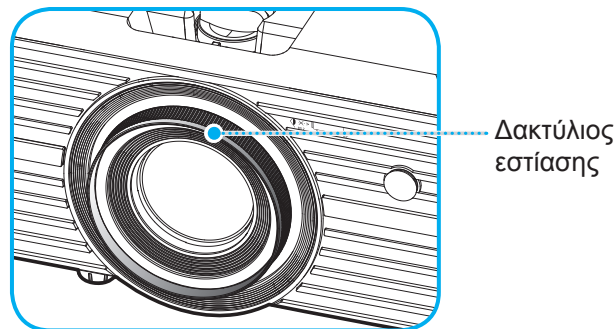

Σημείωση: Ο προβολέας θα εστιάσει σε απόσταση από 1,2 μ. έως 8,1 μ.

Ρύθμιση από απόσταση

Τοποθέτηση / αντικατάσταση των μπαταριών

Παρέχονται δύο μπαταρίες μεγέθους AAA για το τηλεχειριστήριο.

1. Αφαιρέστε το κάλυμμα της μπαταρίας στην πίσω πλευρά του τηλεχειριστηρίου.
2. Εγκαταστήστε τις μπαταρίες AAA στο διαμέρισμα μπαταριών όπως απεικονίζεται.
3. Τοποθετήστε ξανά στη θέση του το κάλυμμα του τηλεχειριστηρίου.

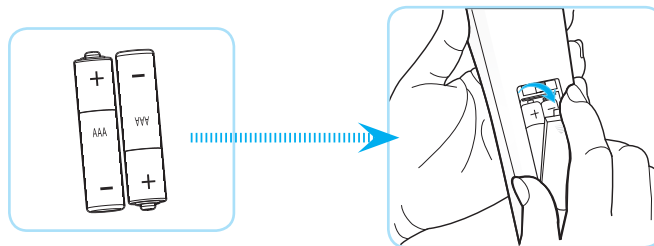

Σημείωση: Να αντικαθίσταται μόνο με τον ίδιο ή αντίστοιχο τύπο μπαταριών.

ΠΡΟΣΟΧΗ

Η εσφαλμένη χρήση των μπαταριών μπορεί να οδηγήσει σε διαρροή χημικών ή έκρηξη. Βεβαιωθείτε ότι ακολουθείτε τις παρακάτω οδηγίες.

- Μην αναμιγνύετε μπαταρίες διαφορετικού τύπου. Διαφορετικού τύπου μπαταρίες έχουν διαφορετικά χαρακτηριστικά.
- Μην αναμιγνύετε παλιές και καινούργιες μπαταρίες. Η χρήση παλιών και καινούργιων μπαταριών μπορεί να μειώσει τη διάρκεια ζωής των καινούργιων μπαταριών ή να προκαλέσει διαρροή χημικών στις παλιές μπαταρίες.
- Αφαιρέστε τις μπαταρίες μόλις εξαντληθούν. Χημικά τα οποία διαρρέουν από τις μπαταρίες και έρχονται σε επαφή με το δέρμα μπορεί να προκαλέσουν εξάνθημα. Αν εντοπίσετε διαρροή χημικών, σκουπίστε προσεκτικά με ένα πανί.
- Οι μπαταρίες που παρέχονται με αυτό το προϊόν ενδέχεται να έχουν μικρότερη διάρκεια ζωής λόγω των συνθηκών αποθήκευσης.
- Αν πρόκειται να μη χρησιμοποιήσετε το τηλεχειριστήριο για παρατεταμένο χρονικό διάστημα, αφαιρέστε τις μπαταρίες.
- Όταν απορρίπτετε τις μπαταρίες, πρέπει να τηρείτε την αντίστοιχη νομοθεσία της περιοχής ή της χώρας.

ΡΥΘΜΙΣΗ ΚΑΙ ΕΓΚΑΤΑΣΤΑΣΗ

Εύρος λειτουργίας

Ο αισθητήρας υπέρυθρων (IR) για το τηλεχειριστήριο βρίσκεται στην άνω πλευρά του προβολέα. Για να λειτουργήσει σωστά το τηλεχειριστήριο βεβαιωθείτε ότι το κρατάτε σε γωνία έως 30 μοίρες (οριζόντια) και 20 μοίρες (κάθετα) στον αισθητήρα υπέρυθρων (IR) του προβολέα. Η απόσταση μεταξύ του τηλεχειριστηρίου και του αισθητήρα δεν πρέπει να ξεπερνά τα 7 μέτρα (~ 22 πόδια).

Σημείωση: Όταν κατευθύνετε το τηλεχειριστήριο απευθείας (γωνία 0 μοιρών) στον αισθητήρα IR, η απόσταση μεταξύ του τηλεχειριστηρίου και του αισθητήρα δεν πρέπει να είναι μεγαλύτερη από 10 μέτρα (~ 32 πόδια).

- Σιγουρευτείτε ότι δεν υπάρχουν εμπόδια ανάμεσα στο τηλεχειριστήριο και στον αισθητήρα υπέρυθρων (IR) στον προβολέα που μπορεί να παρεμποδίσουν τη δέσμη υπέρυθρης ακτινοβολίας.
- Βεβαιωθείτε ότι ο πομπός υπέρυθρων (IR) του τηλεχειριστηρίου δεν έρχεται άμεσα σε επαφή με το φως του ηλίου ή με φως από λαμπτήρες φωτισμού.
- Διατηρήστε το τηλεχειριστήριο μακριά από λαμπτήρες φθορισμού σε απόσταση μεγαλύτερη από 2 μ. αλλιώς μπορεί να μη λειτουργήσει σωστά.
- Αν το τηλεχειριστήριο βρίσκεται κοντά σε λαμπτήρες φθορισμού ανάστροφου τύπου, μπορεί να μη λειτουργεί αποτελεσματικά κάποιες φορές.
- Αν το τηλεχειριστήριο και ο προβολέας βρίσκονται σε πολύ κοντινή απόσταση, το τηλεχειριστήριο μπορεί να μη λειτουργεί αποτελεσματικά.
- Όταν στοχεύετε στην οθόνη, η αποτελεσματική απόσταση είναι μικρότερη από 7 μ. από το τηλεχειριστήριο έως την οθόνη και αντανακλά τις υπέρυθρες ακτίνες πίσω προς τον προβολέα. Ωστόσο, το αποτελεσματικό εύρος λειτουργίας μπορεί να αλλάζει ανάλογα με τις οθόνες.

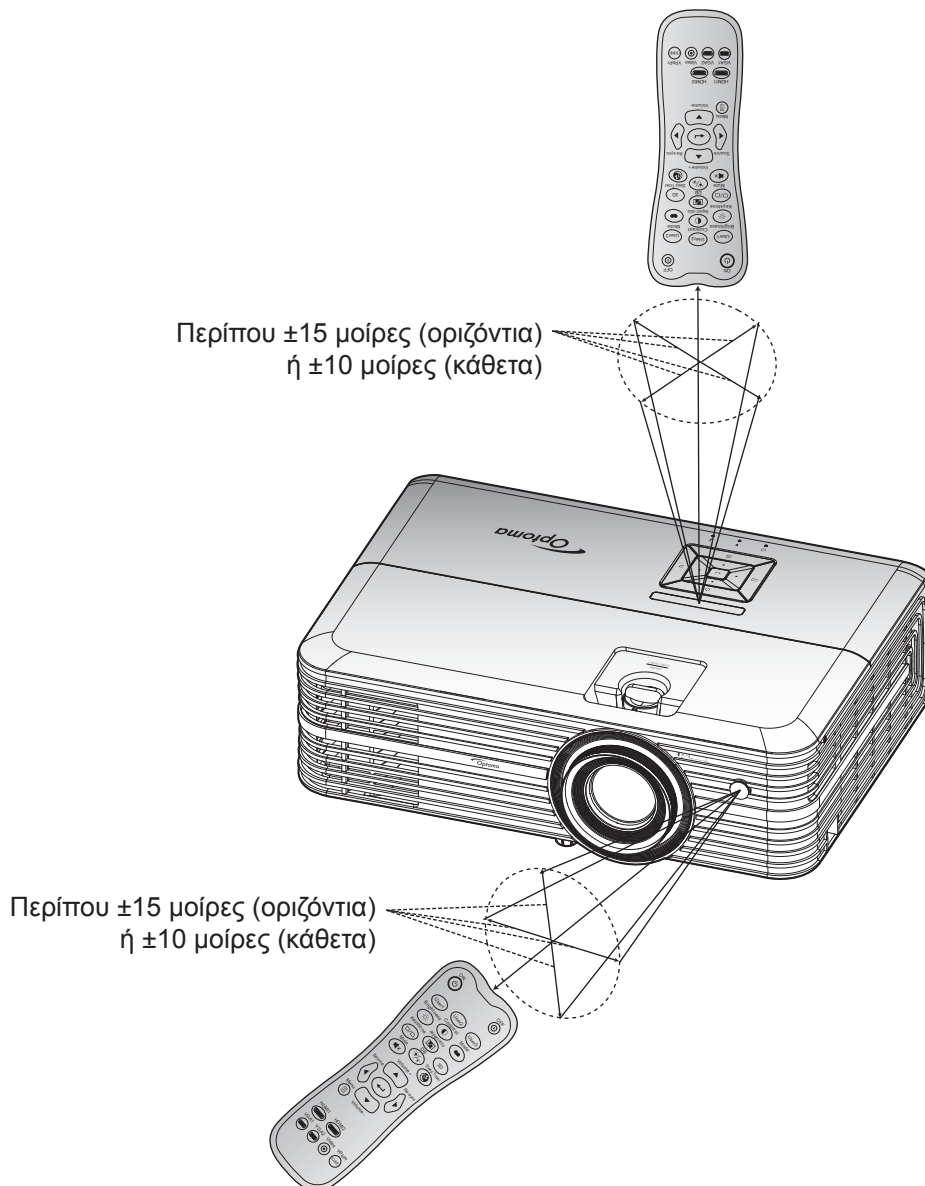

ΧΡΗΣΗ ΤΟΥ ΠΡΟΒΟΛΕΑ

Ενεργοποίηση/Απενεργοποίηση του προβολέα

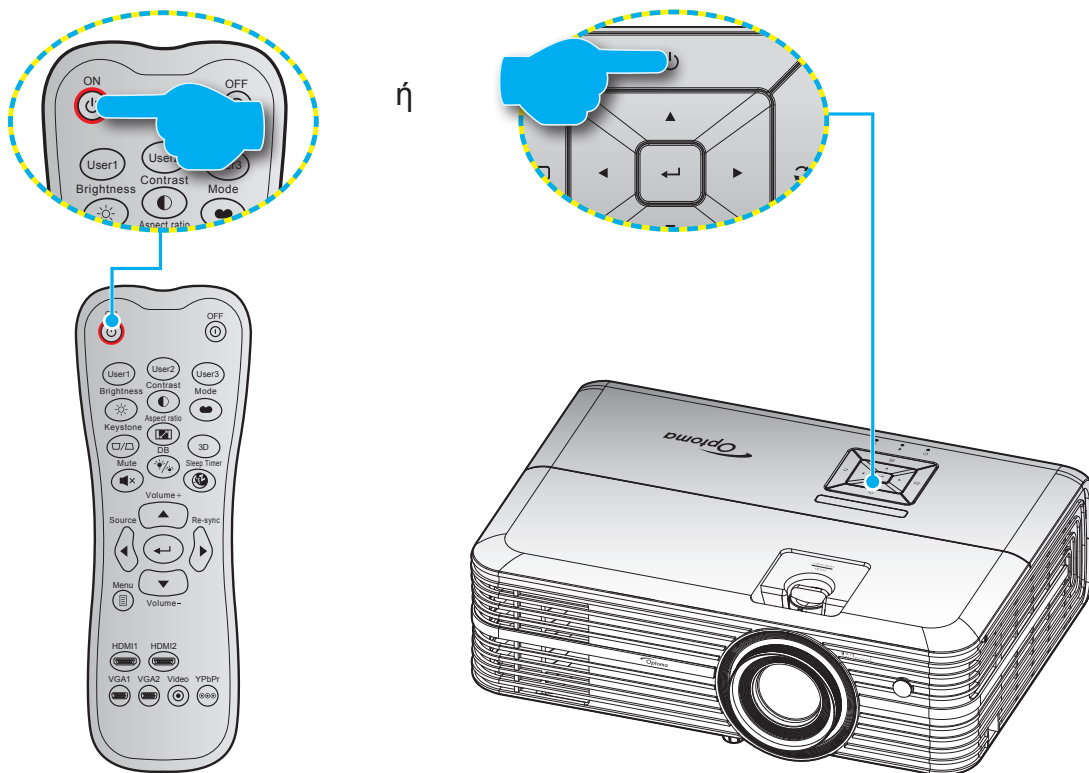

Ενεργοποίηση ισχύος

1. Σιγουρευτείτε πως έχετε συνδέσει καλά το καλώδιο τροφοδοσίας και το καλώδιο σήματος/πηγής. Όταν Σύνδεση, η λυχνία LED Ενεργοποίηση/Σε αναμονή θα γίνει κόκκινη.
2. Ενεργοποιήστε τον προβολέα πατώντας το κουμπί "⏻" είτε στο πληκτρολόγιο του προβολέα είτε στο τηλεχειριστήριο.
3. Μια αρχική οθόνη θα εμφανιστεί σε 10 δευτερόλεπτα περίπου και η λυχνία LED Ενεργ./Αναμονής θα αναβοσβήνει με μπλε χρώμα.

Σημείωση: Την πρώτη φορά που θα ενεργοποιήσετε τον προβολέα θα ερωτηθείτε αν θέλετε να επιλέξετε τη γλώσσα της προτίμησής σας, τον προσανατολισμό προβολής και άλλες ρυθμίσεις.

ΧΡΗΣΗ ΤΟΥ ΠΡΟΒΟΛΕΑ

Απενεργοποίηση

1. Απενεργοποιήστε τον προβολέα πατώντας το κουμπί "⏻" είτε στο πληκτρολόγιο του προβολέα ή το κουμπί "⏻" στο τηλεχειριστήριο.
2. Εμφανίζεται το παρακάτω μήνυμα:

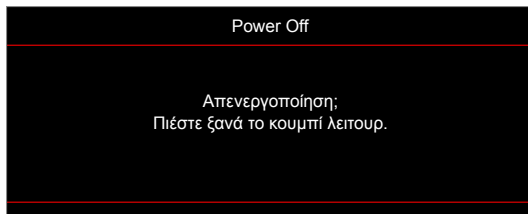

3. Πιέστε ξανά το κουμπί "⏻"/"⏻" για επιβεβαίωση, αλλιώς το μήνυμα θα εξαφανιστεί μετά από 15 δευτερόλεπτα. Όταν πιέσετε το πλήκτρο "⏻"/"⏻" για δεύτερη φορά, ο προβολέας θα απενεργοποιηθεί.
4. Οι ανεμιστήρες ψύξης συνεχίζουν τη λειτουργία τους για περίπου 10 δευτερόλεπτα ώστε να εκτελεστεί ο κύκλος ψύξης και μετά η λυχνία LED Ενεργοποίηση/Σε αναμονή θα αναβοσβήνει με πράσινο ή μπλε χρώμα. Όταν η λυχνία LED Ενεργοποίηση/Σε αναμονή γίνει σταθερά κόκκινη, ο προβολέας έχει τεθεί σε λειτουργία αναμονής. Αν θέλετε να ανάψετε πάλι τον προβολέα, πρέπει να περιμένετε να ολοκληρωθεί ο κύκλος ψύξης και να εισέλθει στη λειτουργία αναμονής. Όταν ο προβολέας είναι σε λειτουργία αναμονής πατήστε απλά το κουμπί "⏻" ξανά για να ενεργοποιήσετε τον προβολέα.
5. Αποσυνδέστε το καλώδιο τροφοδοσίας από την πρίζα του ρεύματος και από τον προβολέα.

Σημείωση: Δεν συνιστάται να ενεργοποιείτε τον προβολέα αμέσως μετά μια διακοπή ρεύματος.

ΧΡΗΣΗ ΤΟΥ ΠΡΟΒΟΛΕΑ

Επιλογή μιας πηγής εισόδου



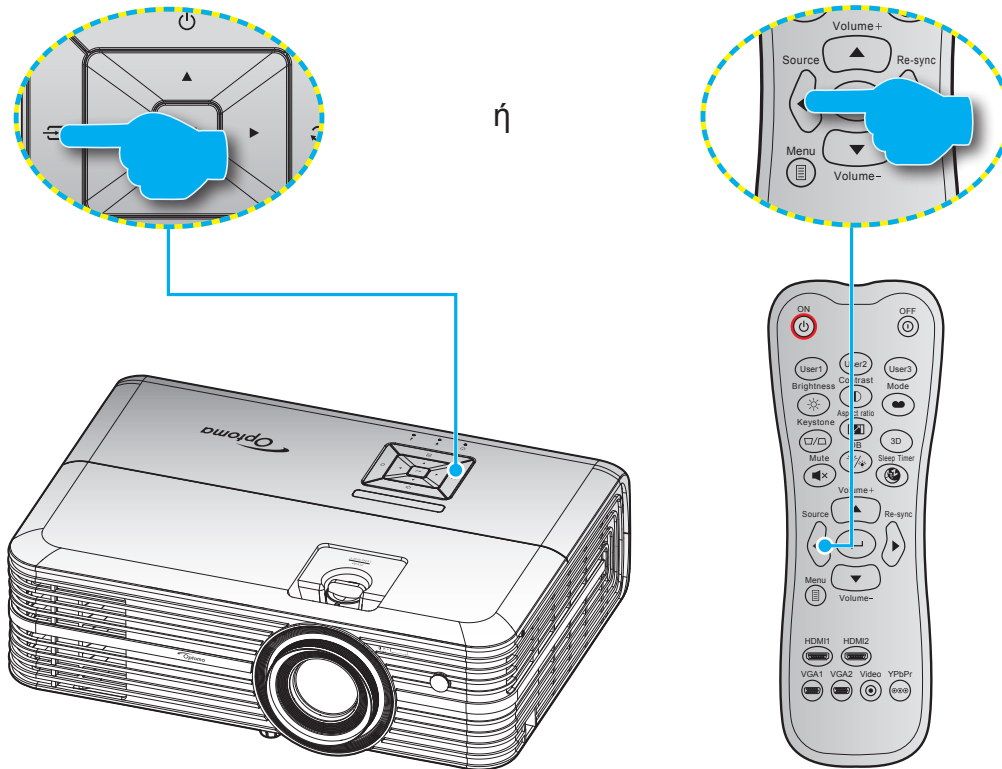







Ενεργοποιήστε τη συνδεδεμένη πηγή που θέλετε να εμφανίζεται στην οθόνη, όπως υπολογιστής, φορητός υπολογιστής, συσκευή αναπαραγωγής βίντεο, κ.λπ. Ο προβολέας θα ανιχνεύσει αυτόματα την πηγή. Αν είναι συνδεδεμένες πολλές πηγές, πιάστε το κουμπί "Source" στο πληκτρολόγιο του προβολέα ή στο κουμπί **Source** στο τηλεχειριστήριο για να επιλέξετε την είσοδο που επιθυμείτε.



ΧΡΗΣΗ ΤΟΥ ΠΡΟΒΟΛΕΑ

Περιήγηση στο μενού και λειτουργίες

Ο προβολέας έχει πολύγλωσσα μενού προβολής στην οθόνη (OSD) τα οποία σας επιτρέπουν να κάνετε προσαρμογές στην εικόνα και να αλλάξετε διάφορες ρυθμίσεις. Ο προβολέας θα εντοπίσει αυτόματα την πηγή.

1. Για να ανοίξετε το μενού OSD, πατήστε  στο τηλεχειριστήριο ή στο πληκτρολόγιο του προβολέα.
2. Όταν εμφανιστεί το OSD, χρησιμοποιήστε τα κουμπιά   για να επιλέξετε οποιοδήποτε στοιχείο στο βασικό μενού. Όσο κάνετε μια επιλογή σε μια συγκεκριμένη σελίδα, πατήστε το  στο τηλεχειριστήριο ή το πληκτρολόγιο του προβολέα για είσοδο στο υπομενού.
3. Χρησιμοποιήστε τα πλήκτρα   για να επιλέξετε το επιθυμητό στοιχείο από το υπομενού και, στη συνέχεια, πιάστε  για προβολή περισσότερων ρυθμίσεων. Προσαρμόστε τις ρυθμίσεις με τα πλήκτρα  .
4. Επιλέξτε το επόμενο στοιχείο που θέλετε να ρυθμίσετε στο υπομενού και ρυθμίστε το σύμφωνα με την παραπάνω περιγραφή.
5. Πατήστε  για επιβεβαίωση και η οθόνη θα επιστρέψει στο κεντρικό μενού.
6. Για έξοδο, πατήστε ξανά το κουμπί . Το μενού της OSD θα κλείσει και ο προβολέας θα αποθηκεύσει αυτόματα τις νέες ρυθμίσεις.

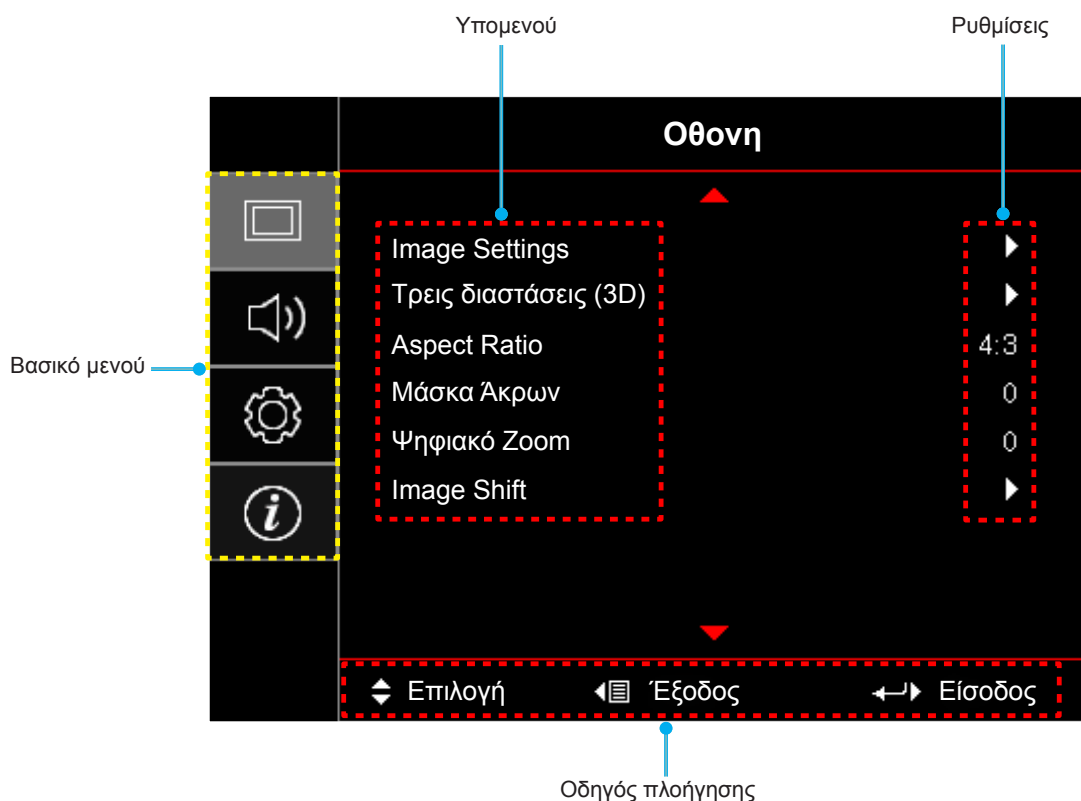

ΧΡΗΣΗ ΤΟΥ ΠΡΟΒΟΛΕΑ







Δέντρο μενού OSD

Βασικό μενού	Υπομενού	Υπο-μενού 2	Υπο-μενού 3	Υπο-μενού 4	Τιμές		
Οθονη	Image Settings	Είδος Εικόνας			Κινηματογράφος		
					HDR		
					HDR SIM.		
					Παιχνίδι		
					Αναφορά		
					Φωτεινό		
					Χρήστης		
					Τρεις διαστάσεις (3D)		
					Ρύθμιση ISF ημέρας		
					Ρύθμιση ISF νυκτός		
					ISF 3D		
			Wall Color			Ανενεργό [Προεπιλογή]	
						Μαύρος πίνακας	
						Light Yellow	
						Light Green	
						Light Blue	
						Pink	
			Δυναμικό εύρος	HDR			Ανενεργό
							Αυτόματο [Προεπιλογή]
				Λειτουργία εικόνας HDR			Φωτεινό
							Τυπική [Προεπιλογή]
							Film
				Λειτουργία επίδειξης HDR			Λεπτομέρεια
						Ανενεργό [Προεπιλογή]	
						Ενεργό	
				Φωτεινότητα			-50 ~ 50
				Αντίθεση			-50 ~ 50
				Οξύτητα			1 ~ 15
				Χρώμα			-50 ~ 50
				Απόχρωση			-50 ~ 50
			Gamma [Όχι Λειτουργία 3D]				Film
							Video
							Γραφικά
							Τυπική(2.2)
							1.8
			Gamma [Λειτουργία 3D]				2.0
					2.4		
					Τρεις διαστάσεις (3D)		

ΧΡΗΣΗ ΤΟΥ ΠΡΟΒΟΛΕΑ

Βασικό μενού	Υπομενού	Υπο-μενού 2	Υπο-μενού 3	Υπο-μενού 4	Τιμές
Οθονη	Image Settings	Ρυθμ. χρώματος	BrilliantColor™		1 ~ 10
			Θερμ. Χρώματος		D55
					D65
					D75
					D83
					D93
					Φυσικά
			Μονάδα υποχρωμάτων		Φυσικά
					HDTV
					Παρουσίαση
					Κινηματογράφος
					Παιχνίδι
			CMS	Χρώμα	R [Προεπιλογή]
					G
					B
					C
					Y
					M
					W
				Απόκλιση άξονα Χ	-50 ~ 50 [Προεπιλογή: 0]
				Απόκλιση άξονα Ψ	-50 ~ 50 [Προεπιλογή: 0]
				Φωτεινότητα	-50 ~ 50 [Προεπιλογή: 0]
				Επαναφορά	Ακύρωση [Προεπιλογή] Ναι
			Έξοδος		
			RGB/Κέρδος	Ενίσχυση κόκκινου	-50 ~ 50
				Ενίσχυση πράσινου	-50 ~ 50
				Ενίσχυση μπλε	-50 ~ 50
				Πόλωση κόκκινου	0 ~ 100
				Πόλωση πράσινου	0 ~ 100
				Πόλωση μπλε	0 ~ 100
				Επαναφορά	Ακύρωση [Προεπιλογή] Ναι
				Έξοδος	
			Εύρος Χρώματος [Χωρίς Είσοδο HDMI]		Αυτόματο [Προεπιλογή]
					RGB
					YUV
			Εύρος Χρώματος [Είσοδος HDMI]		Αυτόματο [Προεπιλογή]
					RGB(0~255)
					RGB(16~235)
					YUV

ΧΡΗΣΗ ΤΟΥ ΠΡΟΒΟΛΕΑ

Βασικό μενού	Υπομενού	Υπο-μενού 2	Υπο-μενού 3	Υπο-μενού 4	Τιμές	
Οθονη	Image Settings	Σήμα	Αυτόματο		Ανενεργό	
					Ενεργό [Προεπιλογή]	
			Συχνότητα		-50 ~ 50 (εξαρτάται από το σήμα) [Προεπιλογή: 0]	
			Φάση		0 ~ 31 (εξαρτάται από το σήμα) [Προεπιλογή: 0]	
			Οριζ. Θέση		-50 ~ 50 (εξαρτάται από το σήμα) [Προεπιλογή: 0]	
			Καθ. Θέση		-50 ~ 50 (εξαρτάται από το σήμα) [Προεπιλογή: 0]	
		Έξοδος				
			UltraDetail			Ανενεργό
						1
						2
						3
			DynamicBlack			Ανενεργό [Προεπιλογή]
						Ενεργό
			Λειτ. Φωτεινότητας			Φωτεινό [Προεπιλογή]
						Eco.
		Τρεις διαστάσεις (3D)	Λειτουργία 3D			Ανενεργό [Προεπιλογή]
						Ενεργό
			Αντ. Συγχρον. 3D			Ανενεργό [Προεπιλογή]
						Ενεργό
		Aspect Ratio				4:3
						16:9
						LBX
						Υπερ-ευρεία
						Φυσικά
						Αυτόματο
		Μάσκα Άκρων				0 ~ 10 [Προεπιλογή: 0]
		Ψηφιακό Zoom				-5 ~ 25 [Προεπιλογή: 0]
	Image Shift	H 			-100 ~ 100 [Προεπιλογή: 0]	
		V 			-100 ~ 100 [Προεπιλογή: 0]	
Ήχος	Εσωτερικό Ηχείο				Αυτόματο [Προεπιλογή]	
					Ανενεργό	
					Ενεργό	
	Σίγαση ήχου					Ανενεργό [Προεπιλογή]
					Ενεργό	
Ένταση					0 ~ 10 [Προεπιλογή: 5]	
ΡΥΘΜΙΣΕΙΣ	Προβολή				Front  [Προεπιλογή]	
					Rear 	
					Οροφή-πάνω 	
					Πίσω-πάνω 	



ΧΡΗΣΗ ΤΟΥ ΠΡΟΒΟΛΕΑ

Βασικό μενού	Υπομενού	Υπο-μενού 2	Υπο-μενού 3	Υπο-μενού 4	Τιμές	
ΡΥΘΜΙΣΕΙΣ	Ρυθμίσεις Λάμπας	Υπενθύμιση χρόνου Λάμπας			Ανενεργό	
					Ενεργό [Προεπιλογή]	
		Μηδενισμός χρόνου Λάμπας			Ακύρωση [Προεπιλογή]	
					Ναι	
	Filter Settings	Filter Usage Hours				(ανάγνωση μόνο)
		Optional Filter Installed				Ναι
						Όχι
		Filter Reminder				Ανενεργό
						300hr
						500hr [Προεπιλογή]
						800hr
	Filter Reset				1000hr	
					Ακύρωση [Προεπιλογή]	
					Ναι	
	Power Settings	Άμεση Εκκίνηση				Ανενεργό [Προεπιλογή]
						Ενεργό
		Αυτόμ. Απενεργοπ. (λ.)				0 ~ 180 (βήματα των 5 λεπ.) [Προεπιλογή: 0]
		Χρον. Ύπνου (λ.)				0 ~ 990 (βήματα των 30 λεπ) [Προεπιλογή: 0]
			Πάντα ενεργό			Όχι [Προεπιλογή]
					Ναι	
	Ασφάλεια	Τύπος λειτουρ. (Σε αναμονή)				Ενεργό
						Eco. [Προεπιλογή]
		Ασφάλεια				Ανενεργό
						Ενεργό
	Χρονοδ. Ασφαλείας	Μήνας				
		Ημέρα				
		Ωρα				
	Αλλαγή Κωδικού					
	Γεννήτρια Ελέγχου					Πράσινο πλέγμα
						Πλέγμα ματζέντα
						Λευκό πλέγμα
						Λευκό
					Ανενεργό	
Ρυθμίσεις τηλεχειρισμού [ανάλογα με το τηλεχειριστήριο]	Λειτουργία IR				Ενεργό	
					Μπροστά	
					Πίσω	
					Ανενεργό	

ΧΡΗΣΗ ΤΟΥ ΠΡΟΒΟΛΕΑ

Βασικό μενού	Υπομενού	Υπο-μενού 2	Υπο-μενού 3	Υπο-μενού 4	Τιμές	
ΡΥΘΜΙΣΕΙΣ	Ρυθμίσεις τηλεχειρισμού [ανάλογα με το τηλεχειριστήριο]	Χρήστης1			Γεννήτρια Ελέγχου	
					CMS	
					Θερμ. Χρώματος	
					Gamma	
					Αυτόματη πηγή	
					Προβολή	
					Ρυθμίσεις Λάμπας	
					Ψηφιακό Zoom	
					MHL	
					Δυναμικό εύρος [Προεπιλογή]	
				DynamiсBlack		
			Χρήστης2			Γεννήτρια Ελέγχου
					CMS	
					Θερμ. Χρώματος	
					Gamma	
					Αυτόματη πηγή	
					Προβολή	
					Ρυθμίσεις Λάμπας	
					Ψηφιακό Zoom	
					MHL [Προεπιλογή]	
					Δυναμικό εύρος	
				DynamiсBlack		
			Χρήστης3			Γεννήτρια Ελέγχου
					CMS	
					Θερμ. Χρώματος	
					Gamma	
					Αυτόματη πηγή	
					Προβολή	
					Ρυθμίσεις Λάμπας	
					Ψηφιακό Zoom	
					MHL	
					Δυναμικό εύρος	
				DynamiсBlack [Προεπιλογή]		
	ID Προβολέα				00 ~ 99	
	Έξοδος σκανδαλισμού 12V				Ενεργό	
					Ανενεργό	

ΧΡΗΣΗ ΤΟΥ ΠΡΟΒΟΛΕΑ

Βασικό μενού	Υπομενού	Υπο-μενού 2	Υπο-μενού 3	Υπο-μενού 4	Τιμές	
ΡΥΘΜΙΣΕΙΣ	Options	Γλώσσα			English [Προεπιλογή]	
					Deutsch	
					Français	
					Italiano	
					Español	
					Português	
					简体中文	
					日本語	
					한국어	
				Русский		
		Menu Settings	Θέση Μενού			Πάνω αριστερά 
						Πάνω δεξιά 
						Κέντρο  [Προεπιλογή]
						Κάτω αριστερά 
			Menu Timer			Ανενεργό
						5 δευτερόλεπτα 10 δευτερόλεπτα [Προεπιλογή]
		Αυτόματη πηγή			Ανενεργό [Προεπιλογή] Ενεργό	
		Πηγή εισόδου			HDMI1	
					HDMI2/MHL	
					VGA	
		Μεγάλο Υψόμετρο			Ανενεργό [Προεπιλογή] Ενεργό	
					Ανενεργό [Προεπιλογή] Ενεργό	
		Display Mode Lock			Ανενεργό [Προεπιλογή] Ενεργό	
		Κλειδίωμα Πληκτρων			Ανενεργό [Προεπιλογή] Ενεργό	
					Ανενεργό [Προεπιλογή] Ενεργό	
		Απόκρ. Πληροφοριών			Ανενεργό [Προεπιλογή] Ενεργό	
					Προεπιλογή [Προεπιλογή] Ουδέτερο	
		Χρώμα Φόντου			None [Προεπιλογή]	
					Μπλε	
					Κόκκινο	
					Πράσινο	
					Γκρι	
		HDMI 1 EQ			1 ~ 7 [Προεπιλογή: 4]	
HDMI 2 EQ			1 ~ 7 [Προεπιλογή: 4]			
Επιαναφορά	Reset OSD			Ακύρωση [Προεπιλογή] Ναι		
				Ακύρωση [Προεπιλογή] Ναι		
	Reset to Default			Ακύρωση [Προεπιλογή] Ναι		

ΧΡΗΣΗ ΤΟΥ ΠΡΟΒΟΛΕΑ

Βασικό μενού	Υπομενού	Υπο-μενού 2	Υπο-μενού 3	Υπο-μενού 4	Τιμές	
Info	Regulatory					
	Serial Number					
	Source					
	Resolution				00x00	
	Refresh Rate				0,00Hz	
	Είδος Εικόνας					
	Τύπος λειτουρ. (Σε αναμονή)					
	Ώρες πηγής φωτός					
	ID Προβολέα				00 ~ 99	
	Βάθος χρώματος					
	Μορφή χρωμάτων					
	Filter Usage Hours					
	Λειτ. Φωτεινότητας					
	Έκδοση υλικολογισμικού	System				
		MCU				

ΧΡΗΣΗ ΤΟΥ ΠΡΟΒΟΛΕΑ

Μενού οθόνης

Μενού image settings

Είδος Εικόνας

Υπάρχουν πολλές εργοστασιακές προεπιλογές βελτιστοποιημένες για διάφορους τύπους εικόνων.

- **Κινηματογράφος:** Παρέχει τα καλύτερα δυνατά χρώματα για την παρακολούθηση ταινιών.
- **HDR:** Αποκωδικοποιεί και εμφανίζει περιεχόμενο υψηλού δυναμικού εύρους (HDR) για τα πιο σκούρα μαύρα, τα φωτεινότερα λευκά και το ζωντανό κινηματογραφικό χρώμα με τη χρήση της μονάδας υποχρωμάτων REC.2020. Η λειτουργία αυτή θα ενεργοποιηθεί αυτόματα εάν το HDR έχει οριστεί σε ENERGO (και το περιεχόμενο HDR έχει σταλεί στον προβολέα - 4K UHD Blu-ray, παιχνίδια 1080p/4K UHD HDR, ροή βίντεο 4K UHD). Ενώ η λειτουργία HDR είναι ενεργή, άλλες λειτουργίες προβολής (Κινηματογράφος, Αναφορά, κ.λπ.) δεν μπορούν να επιλεγούν καθώς το HDR προσφέρει χρώμα υψηλής ακρίβειας, υπερβαίνοντας την απόδοση χρώματος των άλλων λειτουργιών προβολής.
- **HDR SIM.:** Βελτιώνει το μη HDR περιεχόμενο με εξομίωση του υψηλού δυναμικού εύρους (HDR). Επιλέξτε αυτή τη λειτουργία για βελτίωση γάμμα, αντίθεσης και κορεσμού χρωμάτων του μη HDR περιεχομένου (Μετάδοση/Καλωδιακή τηλεόραση 720p και 1080p, Blu-ray 1080p, μη HDR παιχνίδια, κ.λπ.). Αυτή η λειτουργία μπορεί να χρησιμοποιηθεί ΜΟΝΟ με μη HDR περιεχόμενο.
- **Παιχνίδι:** Επιλέξτε αυτή τη λειτουργία για να αυξήσετε τη φωτεινότητα και το επίπεδο χρονικής απόκρισης για να απολαμβάνετε τα παιχνίδια βίντεο.
- **Αναφορά:** Αυτή η λειτουργία προορίζεται για την αναπαραγωγή, με όσο γίνεται μεγαλύτερη πιστότητα, της εικόνας με τον τρόπο που ήθελε ο σκηνοθέτης. Οι ρυθμίσεις για το χρώμα, τη χρωματική θερμοκρασία, τη φωτεινότητα, την αντίθεση και το γάμμα έχουν όλες διαμορφωθεί στα τυπικά επίπεδα αναφοράς. Επιλέξτε αυτή τη λειτουργία για να παρακολουθήσετε βίντεο.
- **Φωτεινό:** Μέγιστη φωτεινότητα από είσοδο PC.
- **Χρήστης:** Αποθήκευση των ρυθμίσεων του χρήστη.
- **Τρεις διαστάσεις (3D):** Για να βιώσετε την τρισδιάστατη εμπειρία, πρέπει να έχετε γυαλιά 3D. Βεβαιωθείτε ότι ο H/Y/I φορητή συσκευή σας έχει κάρτα γραφικών πρόχειρου quad με έξοδο σήματος 120 Hz και έχει εγκατεστημένο Πρόγραμμα Αναπαραγωγής 3D.
- **Ρύθμιση ISF ημέρας:** Βελτιστοποίηση της εικόνας στη λειτουργία Ημέρας ISF για τέλεια βαθμονόμηση και υψηλή ποιότητα εικόνας.
- **Ρύθμιση ISF νυκτός:** Βελτιστοποίηση της εικόνας στη λειτουργία Νύχτας ISF για τέλεια βαθμονόμηση και υψηλή ποιότητα εικόνας.
- **ISF 3D:** Βελτιστοποίηση της εικόνας στη λειτουργία 3D ISF για τέλεια βαθμονόμηση και υψηλή ποιότητα εικόνας.

Σημείωση: Για πρόσβαση και βαθμονόμηση των λειτουργιών προβολής ημέρα και νύχτα ISF, επικοινωνήστε με τον τοπικό αντιπρόσωπο.

Wall Color

Χρησιμοποιήστε αυτή τη λειτουργία για να λάβετε μια βελτιστοποιημένη εικόνα οθόνης ανάλογα με το χρώμα του τοίχου. Επιλέξτε μεταξύ Ανενεργό, Μαύρος πίνακας, Light Yellow, Light Green, Light Blue, Pink και Γκρι.

Δυναμικό εύρος

Διαμορφώνει τη ρύθμιση High Dynamic Range (HDR) και τα εφέ της κατά την προβολή βίντεο από συσκευές αναπαραγωγής 4K Blu-ray και συσκευές ροής.

Σημείωση: Τα HDMI1 και VGA δεν υποστηρίζει Δυναμικό εύρος.

> HDR

- **Ανενεργό:** Απενεργοποιήστε την επεξεργασία HDR. Όταν ο προβολέας έχει οριστεί σε Ανενεργό (Ανενεργό), ΔΕΝ θα αποκωδικοποιήσει το περιεχόμενο HDR.
- **Αυτόματο:** Αυτόματη ανίχνευση σήματος HDR.

> Λειτουργία εικόνας HDR

- **Φωτεινό:** Επιλέξτε αυτή τη λειτουργία για φωτεινότερα, πιο κορεσμένα χρώματα.
- **Τυπική:** Επιλέξτε αυτή τη λειτουργία για πιο φυσικά χρώματα με ισορροπία των θερμών και ψυχρών αποχρώσεων.

ΧΡΗΣΗ ΤΟΥ ΠΡΟΒΟΛΕΑ

- **Film:** Επιλέξτε αυτή τη λειτουργία για βελτιωμένη λεπτομέρεια και ευκρίνεια εικόνας.
- **Λεπτομέρεια:** Επιλέξτε αυτή τη λειτουργία για βελτιωμένη λεπτομέρεια και ευκρίνεια εικόνας στις σκοτεινές σκηνές.

► Λειτουργία επίδειξης HDR

- Αυτή η λειτουργία σας επιτρέπει να δείτε τη διαφορά στην ποιότητα της εικόνας ανάμεσα στην ακατέργαστη εικόνα και την εικόνα που έχει υποστεί επεξεργασία από το HDR.

Φωτεινότητα

Ρυθμίζει τη φωτεινότητα της εικόνας.

Αντίθεση

Τα χειριστήρια αντίθεσης ελέγχουν το βαθμό διαφοράς ανάμεσα στα φωτεινότερα και τα σκοτεινότερα μέρη της εικόνας.

Οξύτητα

Ρυθμίζει την ευκρίνεια της εικόνας.

Χρώμα

Ρυθμίζει μια εικόνα βίντεο από μαύρο και άσπρο σε πλήρως κορεσμένο χρώμα.

Απόχρωση

Ρυθμίζει την ισορροπία χρώματος του κόκκινου και του πράσινου.

Gamma

Ορισμός τύπου καμπύλης gamma. Μετά την ολοκλήρωση της αρχικής ρύθμισης και της μικρορύθμισης, χρησιμοποιήστε τα βήματα ρύθμισης γάμμα για να βελτιστοποιήσετε την έξοδο της εικόνας.

- **Film:** Για οικιακό κινηματογράφο.
- **Video:** Για πηγή βίντεο ή τηλεόρασης.
- **Γραφικά:** Για PC / πηγή φωτογραφιών.
- **Τυπική(2.2):** Για τυποποιημένη ρύθμιση.
- **1.8 / 2.0 / 2.4:** Για συγκεκριμένο H/Y / πηγή φωτογραφιών.

Σημείωση: Αυτές οι επιλογές είναι διαθέσιμες μόνο εάν είναι απενεργοποιημένη η λειτουργία 3D. Στη λειτουργία 3D, ο χρήστης μπορεί μόνο να επιλέξει **Τρεις διαστάσεις (3D)** για ρύθμιση γάμμα.

Ρυθμ. χρώματος

Διαμορφώστε τις ρυθμίσεις χρώματος.

- **BrilliantColor™:** Αυτό το ρυθμιζόμενο στοιχείο χρησιμοποιεί ένα νέο αλγόριθμο επεξεργασίας χρώματος και βελτιώσεις για να επιτρέψει μεγαλύτερη φωτεινότητα ενώ παρέχει πραγματικά, πιο έντονα χρώματα στην εικόνα.
- **Θερμ. Χρώματος:** Επιλέξτε μια θερμοκρασία χρώματος από τις επιλογές D55, D65, D75, D83, D93, ή Φυσικά (Φυσικά).
- **Μονάδα υποχρωμάτων:** Επιλέξτε μια κατάλληλη μονάδα υποχρωμάτων από τις επιλογές Φυσικά (Φυσικά), HDTV, Παρουσίαση (Παρουσίαση), Κινηματογράφος (Σινεμά) ή Παιχνίδι (Παιχνίδι).
- **CMS (Σύστημα διαχείρισης χρωμάτων):** Επιλέξτε ένα από τα χρώματα (R/G/B/ C/M/Y) για να προσαρμόσετε την απόκλιση άξονος X/Ψ και τη φωτεινότητά του.
 - Χρώμα: Επιλέξτε μεταξύ κόκκινο (R), πράσινο (G), μπλε (B), γαλάζιο (C), κίτρινο (Y), ματζέντα (M) και λευκό (W) της εικόνας.
 - Απόκλιση άξονα X: Προσαρμόζει την τιμή απόκλισης άξονος X του επιλεγμένου χρώματος.
 - Απόκλιση άξονα Ψ: Προσαρμόζει την τιμή απόκλισης άξονος Y του επιλεγμένου χρώματος.
 - Φωτεινότητα: Προσαρμόζει την τιμή φωτεινότητας του επιλεγμένου χρώματος.
 - Επαναφορά: Επιστροφή στις εργοστασιακά προεπιλεγμένες ρυθμίσεις για τις ρυθμίσεις χρωμάτων.
 - Έξοδος: Έξοδος από το μενού "CMS".

ΧΡΗΣΗ ΤΟΥ ΠΡΟΒΟΛΕΑ

- **RGB/Κέρδος:** Αυτές οι ρυθμίσεις σας επιτρέπουν να διαμορφώσετε τη φωτεινότητα (κέρδος) και την αντίθεση (πόλωση) μιας εικόνας.
 - Επαναφορά: Επιστρέψτε στις εργοστασιακά προεπιλεγμένες ρυθμίσεις για ενίσχυση/πόλωση RGB.
 - Έξοδος: Έξοδος από το μενού "RGB/Κέρδος".
- **Εύρος Χρώματος (μόνο για είσοδο εκτός HDMI):** Επιλέξτε ένα κατάλληλο τύπο χρωματικού πίνακα από τα εξής: Αυτόματο, RGB, ή YUV.
- **Εύρος Χρώματος (Είσοδος HDMI μόνο):** Επιλέξτε έναν κατάλληλο τύπο χρωματικού πίνακα από τους ακόλουθους: Αυτόματο, RGB(0~255), RGB(16~235) και YUV.

Σήμα

Ρυθμίζει τις επιλογές σήματος.

- **Αυτόματο:** Διαμορφώνει αυτόματα το σήμα (τα στοιχεία συχνότητα και φάση εμφανίζονται με γκρι χρώμα). Εάν είναι απενεργοποιημένη η αυτόματη ρύθμιση, τα στοιχεία συχνότητα και φάση εμφανίζονται στο χρήστη για μη αυτόματη ρύθμιση και αποθήκευση των ρυθμίσεων.
- **Συχνότητα:** Αλλάζει τη συχνότητα της εμφάνισης δεδομένων για να ταιριάζει με τη συχνότητα της κάρτας γραφικών του υπολογιστή σας. Χρησιμοποιήστε αυτή τη λειτουργία μόνο αν η εικόνα φαίνεται να τρεμοπαίζει κάθετα.
- **Φάση:** Συγχρονίζει το χρονισμό του σήματος της οθόνης με αυτόν της κάρτας γραφικών. Αν η εικόνα είναι ασταθής ή τρεμοπαίζει, χρησιμοποιήστε αυτή τη λειτουργία για να τη διορθώσετε.
- **Οριζ. Θέση:** Ρυθμίζει την οριζόντια θέση της εικόνας.
- **Καθ. Θέση:** Ρυθμίζει την κατακόρυφη θέση της εικόνας.
- **Έξοδος:** Έξοδος από το μενού "Σήμα".

Σημείωση: Αυτό το μενού είναι διαθέσιμο μόνο αν η πηγή εισόδου είναι RGB/Component.

UltraDetail

Προσαρμόζει τις ακμές της προβαλλόμενης εικόνας ώστε να παρέχει περισσότερες λεπτομέρειες.

DynamicBlack

Χρησιμοποιήστε το για να ρυθμίσετε αυτόματα τη φωτεινότητα της εικόνας για να παρέχει μία βέλτιστη απόδοση αντίθεσης.

Λειτ. Φωτεινότητας

Προσαρμόζει τις ρυθμίσεις της λειτουργίας φωτεινότητας.

- **Φωτεινό:** Επιλέξτε "Φωτεινό" για να αυξήσετε τη φωτεινότητα.
- **Eco.:** Επιλέξτε "Eco." για να σκοτεινιάζει το φως της λάμπας του προβολέα, γεγονός που θα μειώσει την κατανάλωση ενέργειας και θα αυξήσει τη ζωή της λάμπας.

Επαναφορά

Επιστρέψτε στις εργοστασιακά προεπιλεγμένες ρυθμίσεις για συμφωνία χρωμάτων.

Μενού Τρεις διαστάσεις (3D)

Λειτουργία 3D

Χρησιμοποιήστε αυτήν την επιλογή για να ενεργοποιήσετε/απενεργοποιήσετε τη λειτουργία 3D.

Αντ. Συγχρον. 3D

Χρησιμοποιήστε αυτήν την επιλογή για να ενεργοποιήσετε/απενεργοποιήσετε τη λειτουργία αντίστροφου συγχρονισμού 3D.

ΧΡΗΣΗ ΤΟΥ ΠΡΟΒΟΛΕΑ

Μενού aspect ratio

Επιλέξτε την αναλογία εικόνας της προβαλλόμενης εικόνας από τις ακόλουθες επιλογές:

- **4:3:** Αυτό το φορμά είναι για πηγές εισόδου 4:3.
- **16:9:** Το φορμά αυτό είναι για πηγές εισόδου 16:9, όπως HDTV και DVD βελτιωμένο για τηλεόραση ευρείας οθόνης.
- **LBX:** Αυτό το φορμά είναι για πηγές που δεν είναι 16x9, letterbox και για χρήστες που χρησιμοποιούν εξωτερικούς φακούς 16x9 για την προβολή αναλογίας εικόνας 2,35:1 με τη χρήση πλήρους ανάλυσης.
- **Υπερ-ευρεία:** Χρησιμοποιήστε αυτήν την ειδική αναλογία εικόνας 2,0:1 για να προβάλλετε ταινίες με αναλογία εικόνας 16:9 και 2,35:1 χωρίς μαύρες γραμμές στην πάνω και κάτω πλευρά της οθόνης.
- **Φυσικά:** Αυτή η μορφή εμφανίζει την αρχική εικόνα χωρίς αλλαγή κλίμακας.
- **Αυτόματο:** Επιλέγει αυτόματα το κατάλληλο φορμά οθόνης.

Σημείωση:

- *Λεπτομερείς πληροφορίες για τη λειτουργία LBX:*
 - *Ορισμένα DVD με φορμά Letter-Box δεν βελτιώνονται για τηλεοράσεις 16x9. Σε αυτή την κατάσταση, η εικόνα δεν θα εμφανίζεται σωστά όταν προβάλλεται στη λειτουργία 16:9. Σε αυτή την περίπτωση, προσπαθήστε να χρησιμοποιήσετε τη λειτουργία 4:3 για να προβάλλετε το DVD. Αν το περιεχόμενο δεν είναι 4:3, τότε θα υπάρχουν μαύρες γραμμές γύρω από την εικόνα σε προβολή 16:9. Για αυτού του τύπου το περιεχόμενο, μπορείτε να χρησιμοποιήσετε τη λειτουργία LBX για να ταιριάζει η εικόνα στην οθόνη 16:9.*
 - *Αν χρησιμοποιείτε αναμορφικούς εξωτερικούς φακούς, αυτή η λειτουργία LBX σας επιτρέπει επίσης να παρακολουθήσετε περιεχόμενο 2,35:1 (περιλαμβανομένων πηγών Αναμορφικού DVD και ταινιών HDTV) που υποστηρίζουν αναμορφική ευρεία οθόνη, με ενίσχυση για οθόνη 16x9 σε ευρεία εικόνα 2,35:1. Σε αυτήν την περίπτωση, δεν υπάρχουν μαύρες γραμμές. Η ισχύς της λάμπας και η κάθετη ανάλυση χρησιμοποιούνται πλήρως.*
- *Για να χρησιμοποιήσετε το φορμά υπερ-ευρείας, κάντε τα εξής:*
 - a) *Ορίστε την αναλογία διαστάσεων της οθόνης σας στο 2,0:1.*
 - b) *Επιλέξτε τη μορφή "Υπερ-ευρεία".*
 - c) *Ευθυγραμμίστε σωστά την εικόνα στην οθόνη.*

Πίνακας κλιμάκωσης 4K UHD:

Οθόνη 16:9	480i/p	576i/p	720p	1080i/p	2160p
4x3	Κλίμακα προσαρμογής σε 2880 x 2160.				
16x9	Κλίμακα προσαρμογής σε 3840 x 2160.				
LBX	Λήψη της κεντρικής εικόνας 3840 x 1620 και στη συνέχεια αλλαγή κλίμακας σε 3840 x 2160 για προβολή.				
Φυσικά	Απεικόνιση κεντρικά 1:1. Καμία αλλαγή κλίμακας δεν θα συμβεί, η ανάλυση προβολής εξαρτάται από την πηγή εισόδου.				
Αυτόματο	-Αν η πηγή είναι 4:3, ο τύπος οθόνης θα αλλάξει κλίμακα σε 2880 x 2160. -Αν η πηγή είναι 16:9, ο τύπος οθόνης θα αλλάξει κλίμακα σε 3840 x 2160. -Αν η πηγή είναι 15:9, ο τύπος οθόνης θα αλλάξει κλίμακα σε 3600 x 2160. -Αν η πηγή είναι 16:10, ο τύπος οθόνης θα αλλάξει κλίμακα σε 3456 x 2160.				

ΧΡΗΣΗ ΤΟΥ ΠΡΟΒΟΛΕΑ

Κανόνας αυτόματης αντιστοίχισης:

	Ανάλυση εισόδου		Αυτόματο/Κλίμακα	
	Ορ. ανάλυση	Κατ. ανάλυση	3840	2160
4:3	640	480	2880	2160
	800	600	2880	2160
	1024	768	2880	2160
	1280	1024	2880	2160
	1400	1050	2880	2160
	1600	1200	2880	2160
Φορητός υπολογιστής με ευρεία οθόνη	1280	720	3840	2160
	1280	768	3600	2160
	1280	800	3456	2160
SDTV	720	576	2700	2160
	720	480	3240	2160
HDTV	1280	720	3840	2160
	1920	1080	3840	2160

Μενού μάσκα άκρων

Χρησιμοποιήστε αυτή τη λειτουργία για να απομακρύνετε τον θόρυβο κωδικοποίησης του βίντεο στα άκρα της πηγής βίντεο.

Μενού ψηφιακό zoom

Χρησιμοποιήστε για να σμικρύνετε ή να μεγεθύνετε μια εικόνα στην οθόνη προβολής.

Μενού image shift

Προσαρμογή της θέσης προβαλλόμενης εικόνας οριζόντια (Ο) ή κάθετα (Κ).

Μενού ήχος

Εσωτερικό Ηχείο

Χρησιμοποιήστε αυτή την επιλογή για να ενεργοποιήσετε ή να απενεργοποιήσετε το εσωτερικό ηχείο.

- **Αυτόματο:** Επιλέξτε "Αυτόματο" για να απενεργοποιήσετε αυτόματα το εσωτερικό ηχείο όταν το εξωτερικό ηχείο είναι συνδεδεμένο στον προβολέα.
- **Ανενεργό:** Επιλέξτε "Ανενεργό" για να απενεργοποιήσετε το εσωτερικό ηχείο.
- **Ενεργό:** Επιλέξτε "Ενεργό" για να ενεργοποιήσετε το εσωτερικό ηχείο.

Σίγαση ήχου

Χρησιμοποιήστε αυτήν την επιλογή για να απενεργοποιήσετε προσωρινά τον ήχο.

- **Ανενεργό:** Επιλέξτε "Ανενεργό" για να απενεργοποιήσετε τη σίγαση.
- **Ενεργό:** Επιλέξτε "Ενεργό" για να ενεργοποιήσετε τη σίγαση.

Σημείωση: Η λειτουργία "Σίγαση ήχου" επηρεάζει την ένταση του εσωτερικού και του εξωτερικού ηχείου.

Ένταση

Ρύθμιση της έντασης του ήχου.

ΧΡΗΣΗ ΤΟΥ ΠΡΟΒΟΛΕΑ

Μενού ΡΥΘΜΙΣΕΙΣ

Προβολή

Επιλέξτε την επιθυμητή προβολή μεταξύ των επιλογών μπροστά, πίσω, οροφή-πάνω και πίσω-πάνω.

Μενού ρυθμίσεις λάμπας

Υπενθύμιση χρόνου Λάμπας

Επιλέξτε τη λειτουργία αυτή για να εμφανίσετε ή να αποκρύψετε το προειδοποιητικό μήνυμα όταν προβάλλεται το μήνυμα αλλαγής της λάμπας. Το μήνυμα θα εμφανίζεται για 30 ώρες πριν από την προτεινόμενη αντικατάσταση της λάμπας.

Μηδενισμός χρόνου Λάμπας

Μηδενίζει τις ώρες ζωής της λάμπας μετά την αντικατάσταση της λάμπας.

Μενού filter settings

Filter Usage Hours

Εμφανίζει το χρόνο φίλτρου.

Optional Filter Installed

Ορίστε τη ρύθμιση του μηνύματος προειδοποίησης.

- **Ναι:** Εμφάνιση προειδοποιητικού μηνύματος μετά από 500 ώρες χρήσης.
Σημείωση: Το "Filter Usage Hours / Filter Reminder / Filter Reset" θα εμφανιστεί μόνον όταν το "Optional Filter Installed" είναι "Ναι".
- **Όχι:** Απενεργοποίηση του προειδοποιητικού μηνύματος.

Filter Reminder

Επιλέξτε τη λειτουργία αυτή για να εμφανίσετε ή να αποκρύψετε το προειδοποιητικό μήνυμα όταν προβάλλεται το μήνυμα αλλαγής του φίλτρου. Οι διαθέσιμες επιλογές είναι 300hr, 500hr, 800hr και 1000hr.

Filter Reset

Μηδενίστε το μετρητή φίλτρου σκόνης, μετά την αντικατάσταση ή τον καθαρισμό του φίλτρου σκόνης.

Μενού power settings

Άμεση Εκκίνηση

Επιλέξτε "Ενεργό" για να ενεργοποιήσετε την κατάσταση Άμεσης Ενεργοποίησης. Ο προβολέας ενεργοποιείται αυτόματα όταν συνδέεται στην παροχή εναλλασσόμενου ρεύματος, χωρίς να πατηθεί το πλήκτρο "Λειτουργία" στο τηλεχειριστήριο του προβολέα ή στο τηλεχειριστήριο.

Αυτόμ. Απενεργοπ. (Λ.)

Ορίζει το χρονικό διάστημα της αντίστροφης μέτρησης. Ο χρονοδιακόπτης της αντίστροφης μέτρησης θα αρχίσει όταν δεν υπάρχει είσοδος σήματος στον προβολέα. Ο προβολέας θα απενεργοποιηθεί αυτόματα όταν τελειώσει η αντίστροφη μέτρηση (σε λεπτά).

Χρον. Ύπνου (Λ.)

Διαμόρφωση του χρονοδιακόπτη αναμονής.

- **Χρον. Ύπνου (Λ.):** Ορίζει το χρονικό διάστημα της αντίστροφης μέτρησης. Ο χρονοδιακόπτης της αντίστροφης μέτρησης θα αρχίσει με ή χωρίς σήμα στον προβολέα. Ο προβολέας θα απενεργοποιηθεί αυτόματα όταν τελειώσει η αντίστροφη μέτρηση (σε λεπτά).
Σημείωση: Ο χρονοδιακόπτης αναμονής επαναφέρεται κάθε φορά που απενεργοποιείται ο προβολέας.
- **Πάντα ενεργό:** Επιλέξτε το για να είναι ο διακόπτης αναμονής πάντα ενεργοποιημένος.

ΧΡΗΣΗ ΤΟΥ ΠΡΟΒΟΛΕΑ

Τύπος λειτουρ.(Σε αναμονή)

Ορίστε τη ρύθμιση της λειτουργίας ισχύος.

- **Ενεργό:** Επιλέξτε "Ενεργό" για να επιστρέψετε στην κανονική κατάσταση αναμονής.
- **Eco.:** Επιλέξτε "Eco." για να μειώσετε την κατανάλωση ενέργειας περισσότερο < 0,5W.

Μενού ασφαλείας

Ασφάλεια

Ενεργοποιήστε αυτή τη λειτουργία για να ζητείται κωδικός πρόσβασης πριν από τη χρήση του προβολέα.

- **Ανενεργό:** Επιλέξτε το "Ανενεργό" για να ανάψετε τον προβολέα χωρίς επιβεβαίωση του κωδικού πρόσβασης.
- **Ενεργό:** Επιλέξτε "Ενεργό" για να ενεργοποιήσετε την επιβεβαίωση ασφαλείας κατά την ενεργοποίηση του προβολέα.

Χρονοδ. Ασφαλείας

Μπορείτε να επιλέξετε τη λειτουργία ώρας (Μήνας/Ημέρα/Ωρα) για να ορίσετε τον αριθμό των ωρών που μπορεί να χρησιμοποιηθεί ο προβολέας. Μόλις ο χρόνος περάσει θα σας ζητηθεί ξανά να εισαγάγετε τον κωδικό πρόσβασης.

Αλλαγή Κωδικού

Χρησιμοποιήστε το για να ορίσετε ή να τροποποιήσετε τον κωδικό πρόσβασης που ζητείται όταν ενεργοποιείτε τον προβολέα.

Μενού γεννήτρια ελέγχου

Επιλέξτε τη σχηματομορφή δοκιμής από πράσινο, ματζέντα, λευκό πλέγμα ή λευκό ή απενεργοποιήστε αυτή τη λειτουργία.

Μενού ρυθμίσεις τηλεχειρισμού

Λειτουργία IR

Ορίστε τις ρυθμίσεις της λειτουργίας IR.

- **Ενεργό:** Επιλέξτε "Ενεργό", ο προβολέας μπορεί να λειτουργήσει από το τηλεχειριστήριο μέσω του μπροστινού και του άνω δέκτη υπερύθρων (IR).
- **Μπροστά:** Επιλέξτε "Μπροστά", ο προβολέας μπορεί να λειτουργήσει από το τηλεχειριστήριο μέσω του μπροστινού δέκτη υπερύθρων (IR).
- **Πίσω:** Επιλέξτε "Πίσω", και ο προβολέας μπορεί να λειτουργήσει από το τηλεχειριστήριο από τον πίσω δέκτη υπέρυθρων (IR).
- **Ανενεργό:** Επιλέγοντας "Ανενεργό", ο προβολέας δεν μπορεί να λειτουργήσει από το τηλεχειριστήριο. Επιλέγοντας "Ανενεργό", θα είστε σε θέση να χρησιμοποιήσετε και πάλι το πληκτρολόγιο.

Χρήστης1/ Χρήστης2/ Χρήστης3

Εκχωρήστε την προεπιλεγμένη λειτουργία για Χρήστης1, Χρήστης2 ή Χρήστης3 μεταξύ των Γεννήτρια Ελέγχου, CMS, Θερμ. Χρώματος, Gamma, Αυτόματη πηγή, Προβολή, Ρυθμίσεις Λάμπας, Ψηφιακό Zoom, MHL, Δυναμικό εύρος ή DynamicBlack.

Μενού αναγνωριστικού (ID) προβολέα

Μπορείτε να ρυθμίσετε ένα ID από το μενού (εύρος 0~99) και να επιτρέψει στο χρήστη να ελέγχει ένα συγκεκριμένο προβολέα μέσω εντολής RS232.

ΧΡΗΣΗ ΤΟΥ ΠΡΟΒΟΛΕΑ

Μενού έξοδος σκανδαλισμού 12V

Χρησιμοποιήστε αυτή τη λειτουργία για να ενεργοποιήσετε ή να απενεργοποιήσετε τη σκανδάλη.

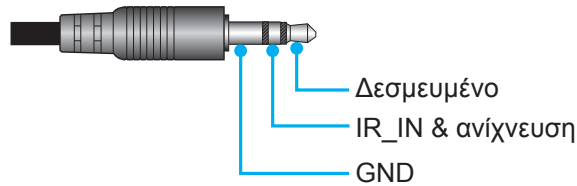

- **Ενεργό:** Επιλέξτε "Ενεργό" για να ενεργοποιήσετε τη δυνατότητα.
- **Ανενεργό:** Επιλέξτε "Ανενεργό" για να απενεργοποιήσετε τη δυνατότητα.

Μενού Options

Γλώσσα

Επιλέξτε το πολύγλωσσο μενού OSD με τις γλώσσες Αγγλικά, Γερμανικά, Γαλλικά, Ιταλικά, Ισπανικά, Πορτογαλικά, Απλοποιημένα Κινέζικα, Ιαπωνικά, Κορεάτικα και Ρώσικα.

Menu Settings

Ορίστε τη θέση του μενού στην οθόνη και διαμορφώστε τις ρυθμίσεις χρονοδιακόπτη μενού.

- **Θέση Μενού:** Επιλέξτε τη θέση του μενού στην οθόνη προβολής.
- **Menu Timer:** Ορίστε τη διάρκεια κατά την οποία το μενού OSD θα παραμένει ορατό στην οθόνη.

Αυτόματη πηγή

Κάντε αυτή την επιλογή για να επιτρέψετε στον προβολέα να βρίσκει αυτόματα μια διαθέσιμη πηγή εισόδου.

Πηγή εισόδου

Επιλέξτε την πηγή εισόδου μεταξύ των HDMI1, HDMI2/MHL και VGA.

Μεγάλο Υψόμετρο

Όταν είναι ενεργοποιημένη η επιλογή "Ενεργό", οι ανεμιστήρες περιστρέφονται πιο γρήγορα. Αυτή η λειτουργία είναι χρήσιμη σε περιοχές με μεγάλο υψόμετρο όπου η ατμόσφαιρα είναι αραιή.

Display Mode Lock

Επιλέξτε "Ενεργό" ή "Ανενεργό" για να κλειδώσετε ή να ξεκλειδώσετε την προσαρμογή ρυθμίσεων της λειτουργίας προβολής.

Κλειδωμα Πληκτρων

Όταν η λειτουργία κλειδώματος πληκτρολογίου είναι "Ενεργό", το πληκτρολόγιο θα είναι κλειδωμένο. Ωστόσο, ο προβολέας μπορεί να λειτουργήσει από το τηλεχειριστήριο. Επιλέγοντας "Ανενεργό", θα είστε σε θέση να χρησιμοποιήσετε και πάλι το πληκτρολόγιο.

Απόκρ. Πληροφοριών

Ενεργοποιήστε αυτή τη λειτουργία για να αποκρύψετε τα μηνύματα πληροφόρησης.

- **Ανενεργό:** Επιλέξτε "Ανενεργό" για εμφάνιση του μηνύματος "αναζήτησης".
- **Ενεργό:** Επιλέξτε "Ενεργό" για απόκρυψη του μηνύματος πληροφοριών.

Λογότυπο

Χρησιμοποιήστε αυτή τη λειτουργία για να επιλέξετε την οθόνη εκκίνησης που προτιμάτε. Σε περίπτωση τροποποίησης, οι αλλαγές θα ενεργοποιηθούν την επόμενη φορά που θα ενεργοποιήσετε τον προβολέα.

- **Προεπιλογή:** Η προεπιλεγμένη οθόνη εκκίνησης.
- **Ουδέτερο:** Το λογότυπο δεν εμφανίζεται στην οθόνη εκκίνησης.

ΧΡΗΣΗ ΤΟΥ ΠΡΟΒΟΛΕΑ

Χρώμα Φόντου

Χρησιμοποιήστε αυτή τη λειτουργία για να εμφανιστεί μια μπλε, κόκκινη, πράσινη, γκρι οθόνη, ή καμία οθόνη όταν δεν υπάρχει διαθέσιμο σήμα.

HDMI 1 EQ

Ρυθμίστε τη τιμή EQ της θύρας HDMI για το HDMI1.

HDMI 2 EQ

Ρυθμίστε τη τιμή EQ της θύρας HDMI για το HDMI2/MHL.

Σημείωση:

- Το HDMI EQ αναλύει τα δεδομένα σήματος και εξαλείφει την παραμόρφωση λόγω απώλειας σήματος όταν χρησιμοποιείτε μακριά καλώδια HDMI. Ο δέκτης HDMI περιλαμβάνει επίσης ένα κύκλωμα προσαρμογής χρονισμού που αφαιρεί την παραμόρφωση χρονισμού, αποκαθιστώντας το σήμα HDMI σε βέλτιστα επίπεδα μετάδοσης.
- Το 3840x2160@60Hz προτείνει τη χρήση καλωδίου HDMI κάτω από 5 μέτρα.
- Το 3840x2160@30Hz/25Hz/24Hz προτείνει τη χρήση καλωδίου HDMI κάτω από 15 μέτρα.

Μενού επαναφοράς

Reset OSD

Επιστρέψτε στις εργοστασιακά προεπιλεγμένες ρυθμίσεις για τις ρυθμίσεις μενού OSD.

Reset to Default

Επιστροφή στις εργοστασιακά προεπιλεγμένες ρυθμίσεις για όλες τις ρυθμίσεις.

Μενού Info

Προβάλλετε τις πληροφορίες προβολέα όπως φαίνεται παρακάτω:

- Regulatory
- Serial Number
- Source
- Resolution
- Refresh Rate
- Είδος Εικόνας
- Τύπος λειτουρ.(Σε αναμονή)
- Ώρες πηγής φωτός
- ID Προβολέα
- Βάθος χρώματος
- Μορφή χρωμάτων
- Filter Usage Hours
- Λειτ. Φωτεινότητας
- Έκδοση υλικολογισμικού

ΣΥΝΤΗΡΗΣΗ

Αντικατάσταση της λάμπας

Ο προβολέας ανιχνεύει αυτόματα τη ζωή της λάμπας. Όταν η ζωή της λάμπας πλησιάζει το τέλος της, ένα προειδοποιητικό μήνυμα θα εμφανιστεί στην οθόνη.

Όταν δείτε αυτό το μήνυμα, επικοινωνήστε με τον τοπικό σας μεταπωλητή ή με το εξουσιοδοτημένο κέντρο επισκευών για να αλλαχθεί η λάμπα όσο το δυνατό πιο σύντομα. Βεβαιωθείτε ότι ο προβολέας έχει κρυώσει για τουλάχιστον 30 λεπτά πριν από την αλλαγή της λάμπας.



Προειδοποίηση: Αν είναι τοποθετημένος στην κορυφή, να είστε προσεκτικοί όταν ανοίγετε τον πίνακα ελέγχου της λάμπας. Συνιστάται να φοράτε γυαλιά ασφαλείας κατά την αλλαγή της λάμπας όταν ο προβολέας είναι τοποθετημένος στην οροφή. Πρέπει να δοθεί προσοχή ώστε να αποφευχθεί πιθανή πτώση χαλαρών εξαρτημάτων από τον προβολέα.



Προειδοποίηση: Ο θάλαμος της λάμπας είναι ζεστός! Αφήστε τον να κρυώσει πριν να αλλάξετε τη λάμπα!



Προειδοποίηση: Για να μειώσετε τον κίνδυνο τραυματισμού, μην ρίξετε τη λάμπα και μην ακουμπήσετε το γλόμπο της. Αν πέσει, ο γλόμπος μπορεί να σπάσει και να σας τραυματίσει.

ΣΥΝΤΗΡΗΣΗ

Αντικατάσταση της λάμπας (συνεχίζεται)

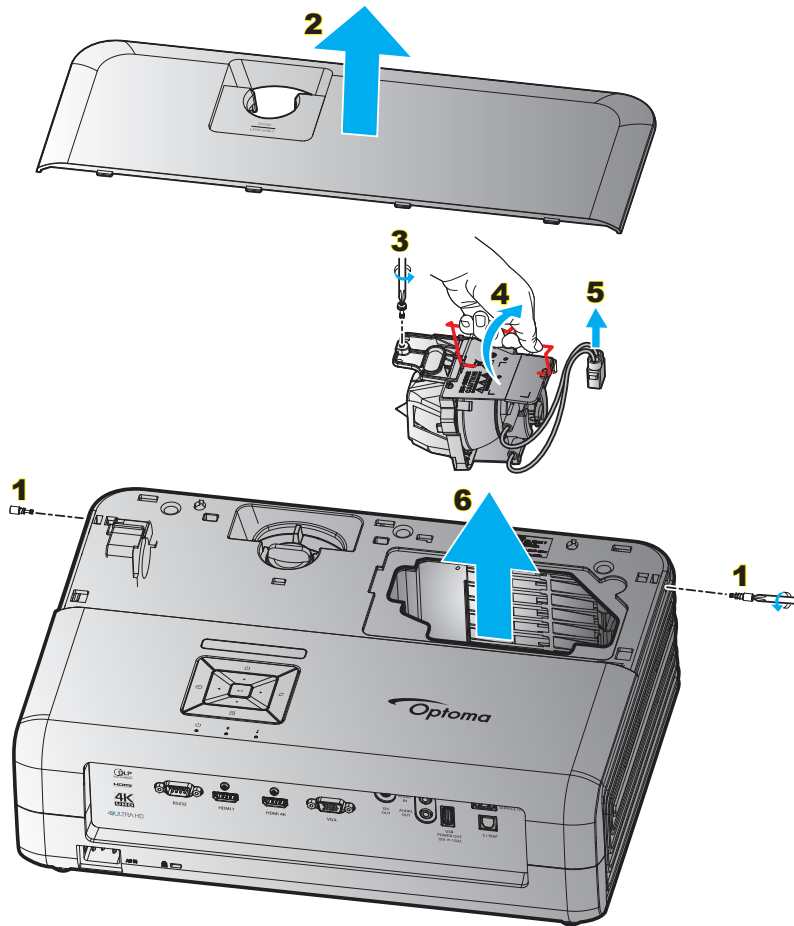

Διαδικασία:

1. Απενεργοποιήστε την ισχύ στον προβολέα πατώντας το πλήκτρο "⏻" στο πληκτρολόγιο του προβολέα ή το κουμπί "⏻" στο τηλεχειριστήριο.
2. Αφήστε τον προβολέα να κρυώσει για τουλάχιστον 30 λεπτά.
3. Αποσυνδέστε το καλώδιο τροφοδοσίας.
4. Αφαιρέστε τις 2 βίδες που ασφαλίζουν το επάνω κάλυμμα. **1**
5. Αφαιρέστε το πάνω κάλυμμα. **2**
6. Αφαιρέστε τη μία βίδα της μονάδας της λάμπας. **3**
7. Ανασηκώστε τη λαβή της λάμπας. **4**
8. Αφαιρέστε το καλώδιο της λάμπας. **5**
9. Αφαιρέστε τη μονάδα της λάμπας προσεκτικά. **6**
10. Για να αντικαταστήσετε τη μονάδα της λάμπας, εκτελέστε τα παραπάνω βήματα αντίστροφα.
11. Ενεργοποιήστε τον προβολέα και μηδενίστε το χρονοδιακόπτη λάμπας.
12. Μηδενισμός χρόνου Λάμπας: (i) Πατήστε "Μενού" → (ii) Επιλέξτε "ΡΥΘΜΙΣΕΙΣ" → (iii) Επιλέξτε "Ρυθμίσεις Λάμπας" → (iv) Επιλέξτε "Μηδενισμός χρόνου Λάμπας" → (v) Επιλέξτε "Ναι".

Σημείωση:

- Ο προβολέας δεν μπορεί να ενεργοποιηθεί όταν το κάλυμμα της λάμπας δεν έχει τοποθετηθεί στον προβολέα.
- Μην αγγίζετε το γυαλί της λάμπας. Το λίπος των δακτύλων μπορεί να προκαλέσει σπάσιμο του γυαλιού. Χρησιμοποιήστε ένα στεγνό πανί για να καθαρίσετε τη μονάδα της λάμπας εάν την αγγίξετε κατά λάθος.

ΣΥΝΤΗΡΗΣΗ

Εγκατάσταση και καθαρισμός του φίλτρου σκόνης

Εγκατάσταση του φίλτρου σκόνης

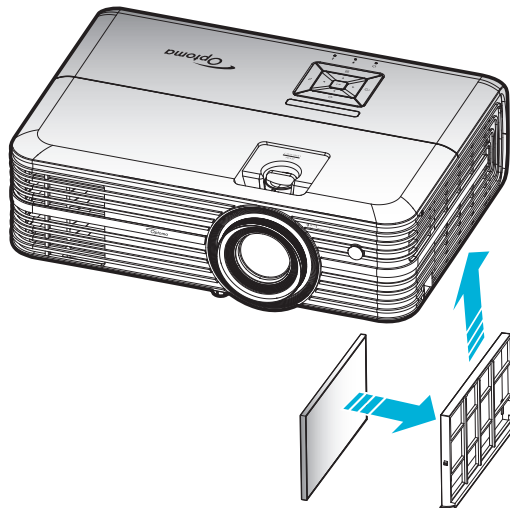

Σημείωση: Φίλτρα σκόνης απαιτούνται/παρέχονται σε επιλεγμένες περιοχές με υπερβολική σκόνη.

Καθαρισμός του φίλτρου σκόνης

Συνιστάται ο καθαρισμός του φίλτρου σκόνης κάθε τρεις μήνες. Καθαρίζετε συχνότερα αν ο προβολέας χρησιμοποιείται σε περιβάλλον με πολύ σκόνη.

Διαδικασία:

1. Απενεργοποιήστε την ισχύ στον προβολέα πατώντας το πλήκτρο "⏻" στο πληκτρολόγιο του προβολέα ή το κουμπί "⏻" στο τηλεχειριστήριο.
2. Αποσυνδέστε το καλώδιο τροφοδοσίας.
3. Τραβήξτε προς τα κάτω το τμήμα φίλτρου σκόνης για να το αφαιρέσετε από την κάτω πλευρά του προβολέα. **1**
4. Αφαιρέστε προσεκτικά το φίλτρο αέρα. Καθαρίστε ή αντικαταστήστε το φίλτρο σκόνης. **2**
5. Για να αντικαταστήσετε το φίλτρο σκόνης, εκτελέστε τα προηγούμενα βήματα αντίστροφα.

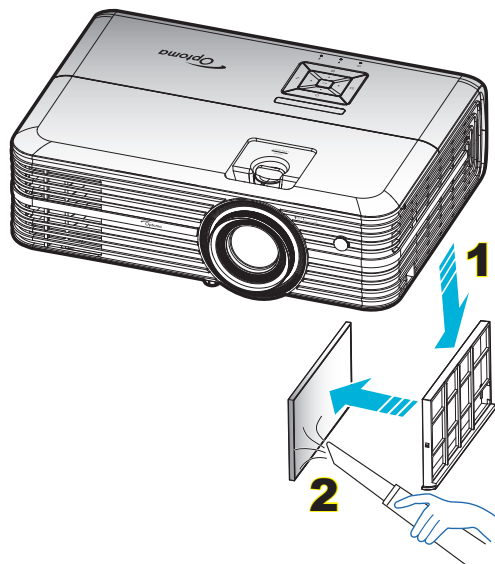

ΠΡΟΣΘΕΤΕΣ ΠΛΗΡΟΦΟΡΙΕΣ

Συμβατές αναλύσεις

Ψηφιακό (HDMI 1.4)

Φυσική ανάλυση: 1920 x 1080 @ 60Hz

Εδραιωμένος χρονισμός	Βασικός χρονισμός	Περιγραφικός χρονισμός	Υποστηριζόμενη λειτουργία βίντεο	Λεπτομερής χρονισμός
720 x 400 @ 70Hz	1280 x 720 @ 60Hz	1920 x 1080 @ 60Hz (προεπιλογή)	720 x 480i @ 60Hz 16:9	1920 x 1080p @ 60Hz
640 x 480 @ 60Hz	1280 x 800 @ 60Hz		720 x 480p @ 60Hz 4:3	
640 x 480 @ 67Hz	1280 x 1024 @ 60Hz		720 x 480p @ 60Hz 16:9	
640 x 480 @ 72Hz	1920 x 1200 @ 60Hz (μειωμένη)		720 x 576i @ 50Hz 16:9	
640 x 480 @ 75Hz	1366 x 768 @ 60Hz		720 x 576p @ 50Hz 4:3	
800 x 600 @ 56Hz			720 x 576p @ 50Hz 16:9	
800 x 600 @ 60Hz			1280 x 720p @ 60Hz 16:9	
800 x 600 @ 72Hz			1280 x 720p @ 50Hz 16:9	
800 x 600 @ 75Hz			1920 x 1080i @ 60Hz 16:9	
832 x 624 @ 75Hz			1920 x 1080i @ 50Hz 16:9	
1024 x 768 @ 60Hz			1920 x 1080p @ 60Hz 16:9	
1024 x 768 @ 70Hz			1920 x 1080p @ 50Hz 16:9	
1024 x 768 @ 75Hz			1920 x 1080p @ 24Hz 16:9	
1280 x 1024 @ 75Hz			3840 x 2160 @ 24Hz	
1152 x 870 @ 75Hz			3840 x 2160 @ 25Hz	
			3840 x 2160 @ 30Hz	
			4096 x 2160 @ 24Hz	

Ψηφιακό (HDMI 2.0)

Φυσική ανάλυση: 1920 x 1080 @ 60Hz

B0/Εδραιωμένος χρονισμός	B0/Βασικός χρονισμός	B1/Λειτουργία βίντεο	B1/Λεπτομερής χρονισμός
720 x 400 @ 70Hz	1280 x 720 @ 60Hz	720 x 480i @ 60Hz 16:9	1920 x 1080p @ 60Hz
640 x 480 @ 60Hz	1280 x 800 @ 60Hz	720 x 480p @ 60Hz 4:3	
640 x 480 @ 67Hz	1280 x 1024 @ 60Hz	720 x 480p @ 60Hz 16:9	
640 x 480 @ 72Hz	1920 x 1200 @ 60Hz (μειωμένη)	720 x 576i @ 50Hz 16:9	
640 x 480 @ 75Hz	1366 x 768 @ 60Hz	720 x 576p @ 50Hz 4:3	
800 x 600 @ 56Hz		720 x 576p @ 50Hz 16:9	
800 x 600 @ 60Hz		1280 x 720p @ 60Hz 16:9	
800 x 600 @ 72Hz		1280 x 720p @ 50Hz 16:9	
800 x 600 @ 75Hz		1920 x 1080i @ 60Hz 16:9	
832 x 624 @ 75Hz		1920 x 1080i @ 50Hz 16:9	
1024 x 768 @ 60Hz		1920 x 1080p @ 60Hz 16:9	
1024 x 768 @ 70Hz		1920 x 1080p @ 50Hz 16:9	
1024 x 768 @ 75Hz		1920 x 1080p @ 24Hz 16:9	
1280 x 1024 @ 75Hz		3840 x 2160 @ 24Hz	
1152 x 870 @ 75Hz		3840 x 2160 @ 25Hz	
		3840 x 2160 @ 30Hz	
		3840 x 2160 @ 50Hz	
		3840 x 2160 @ 60Hz	
		4096 x 2160 @ 24Hz	

ΠΡΟΣΘΕΤΕΣ ΠΛΗΡΟΦΟΡΙΕΣ

B0/Εδραιωμένος χρονισμός	B0/Βασικός χρονισμός	B1/Λειτουργία βίντεο	B1/Λεπτομερής χρονισμός
		4096 x 2160 @ 25Hz	
		4096 x 2160 @ 30Hz	
		4096 x 2160 @ 50Hz	
		4096 x 2160 @ 60Hz	

Σημείωση: Υποστήριξη 1920 x 1080 @ 50Hz.

Αναλογικό

Φυσική ανάλυση: 1920 x 1080 @ 60Hz

B0/Εδραιωμένος χρονισμός	B0/Βασικός χρονισμός	B0/Λεπτομερής χρονισμός	B1/Λεπτομερής χρονισμός
720 x 400 @ 70Hz	1280 x 720 @ 60Hz	1920 x 1080 @ 60Hz (προεπιλογή)	1366 x 768 @ 60Hz
640 x 480 @ 60Hz	1280 x 800 @ 60Hz		
640 x 480 @ 67Hz	1280 x 1024 @ 60Hz		
640 x 480 @ 72Hz	1400 x 1050 @ 60Hz		
640 x 480 @ 75Hz	1600 x 1200 @ 60Hz		
800 x 600 @ 56Hz			
800 x 600 @ 60Hz			
800 x 600 @ 72Hz			
800 x 600 @ 75Hz			
832 x 624 @ 75Hz			
1024 x 768 @ 60Hz			
1024 x 768 @ 70Hz			
1024 x 768 @ 75Hz			
1280 x 1024 @ 75Hz			
1152 x 870 @ 75Hz			

Σημείωση: Υποστήριξη 1920 x 1080 @ 50Hz.

ΠΡΟΣΘΕΤΕΣ ΠΛΗΡΟΦΟΡΙΕΣ

Μέγεθος εικόνας και απόσταση προβολής

Διαγώνιο μήκος (ίντσες) της οθόνης 16:9	Μέγεθος οθόνης Π x Υ				Απόσταση προβολής (Απ)				Μετατόπιση (HD)	
	(μέτρα)		(ίντσες)		(μέτρα)		(πόδια)		(μέτρα)	(πόδια)
	Πλάτος	Υψος	Πλάτος	Υψος	Φαρδιά	Απομάκρυνση	Φαρδιά	Απομάκρυνση		
30	0,66	0,37	25,97	14,61	-	1,05	-	3,44	0,02	0,07
40	0,89	0,50	34,86	19,61	1,07	1,41	3,51	4,62	0,03	0,09
60	1,33	0,75	52,29	29,42	1,61	2,11	5,27	6,93	0,04	0,13
70	1,55	0,87	61,01	34,32	1,88	2,46	6,15	8,08	0,05	0,16
80	1,77	1,00	69,73	39,22	2,14	2,82	7,03	9,23	0,05	0,18
90	1,99	1,12	78,44	44,12	2,41	3,17	7,91	10,39	0,06	0,20
100	2,21	1,25	87,16	49,03	2,68	3,52	8,78	11,54	0,07	0,22
120	2,66	1,49	104,59	58,83	3,21	4,22	10,54	13,85	0,08	0,27
150	3,32	1,87	130,74	73,54	4,02	5,28	13,18	17,31	0,10	0,34
180	3,98	2,24	156,88	88,25	4,82	6,34	15,81	20,78	0,12	0,40
200	4,43	2,49	174,32	98,05	5,36	7,04	17,57	23,08	0,14	0,45
250	5,53	3,11	217,89	122,57	6,70	8,80	21,96	28,85	0,17	0,56
300,6	6,65	3,74	262,00	147,37	8,05	-	26,40	-	0,21	0,68

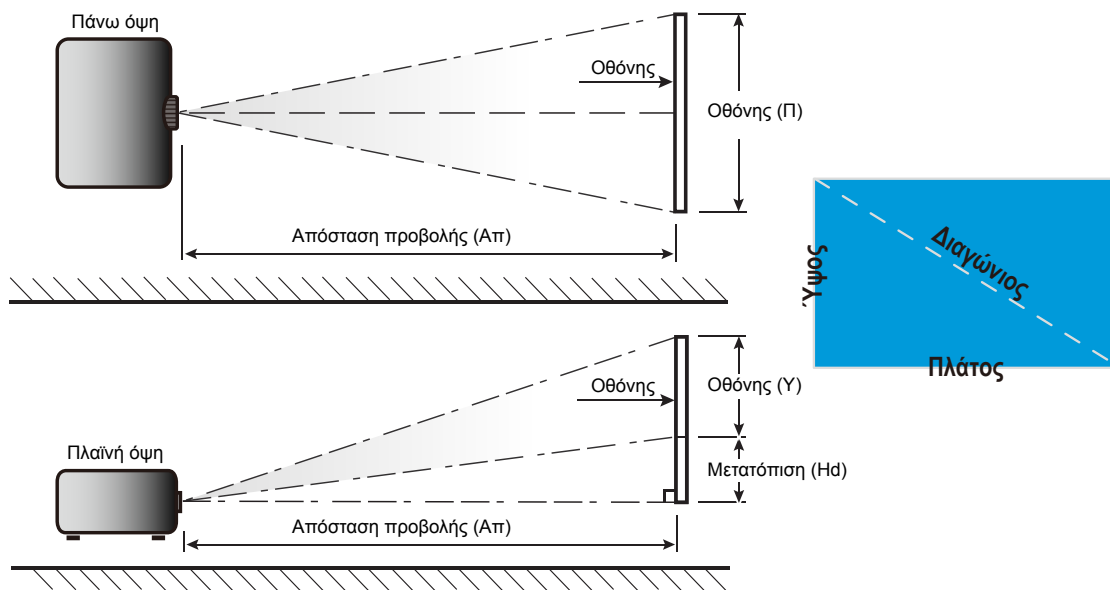

ΠΡΟΣΘΕΤΕΣ ΠΛΗΡΟΦΟΡΙΕΣ

Διαστάσεις προβολέα και εγκατάσταση με στήριξη στην οροφή

1. Για να αποτρέψετε τη ζημιά στον προβολέα σας, παρακαλούμε να χρησιμοποιήσετε το πακέτο Optoma προσάρτησης οροφής για την εγκατάσταση.
2. Αν επιθυμείτε να χρησιμοποιήσετε ένα κιτ προσάρτησης οροφής τρίτων, βεβαιωθείτε ότι οι βίδες που χρησιμοποιούνται για την προσάρτηση στον προβολέα ανταποκρίνονται στις παρακάτω προδιαγραφές:
 - Τύπος βίδας: M4*3
 - Ελάχιστο μήκος βίδας: 10mm

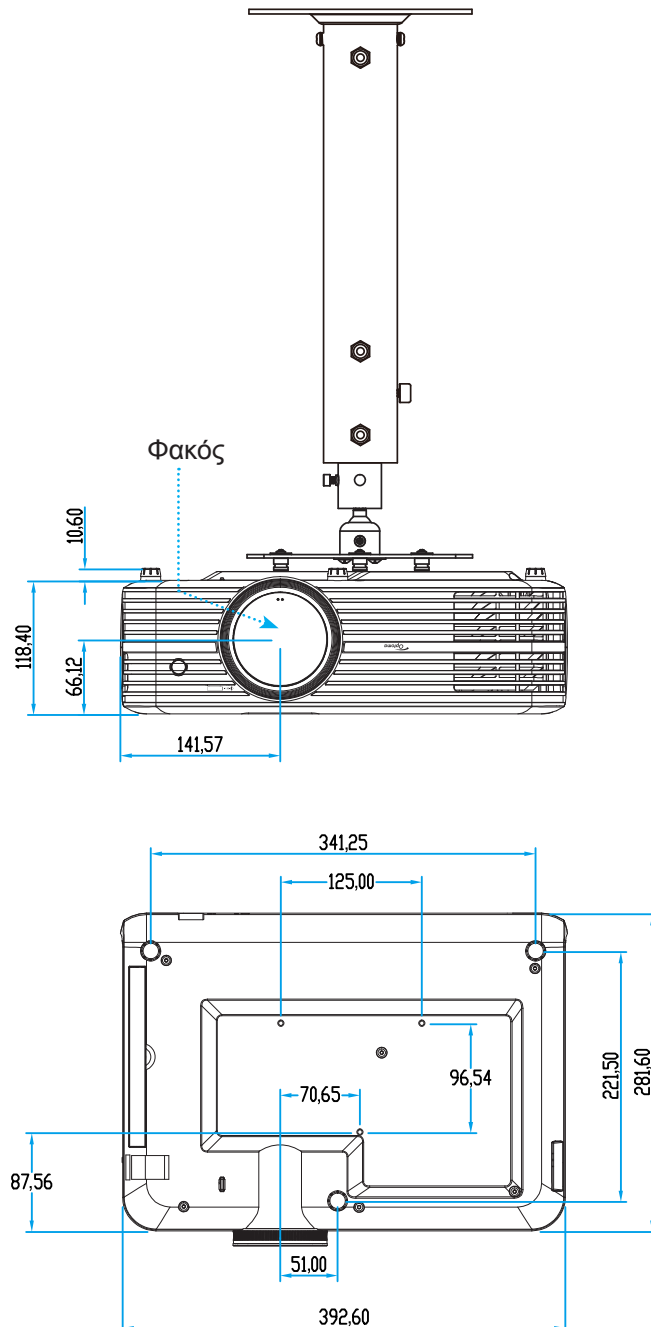

Σημείωση: Σημειώστε ότι ζημιές που έχουν προκληθεί από εσφαλμένη εγκατάσταση θα ακυρώσουν την εγγύηση.



Προειδοποίηση:

- Εάν αγοράσετε μία προσάρτηση οροφής κάποιας άλλης εταιρείας, χρησιμοποιήστε το σωστό μέγεθος βίδας. Το μέγεθος βίδας διαφέρει ανάλογα με το πάχος της πλάκας στερέωσης.
- Διατηρήστε διάκενο τουλάχιστον 10 εκ. μεταξύ της οροφής και της κάτω πλευράς του προβολέα.
- Αποφεύγετε να εγκαθιστάτε τον προβολέα κοντά σε πηγές θερμότητας.





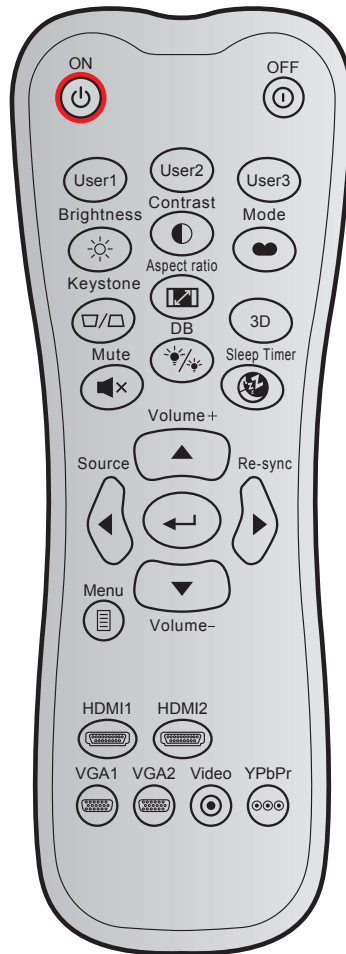











ΠΡΟΣΘΕΤΕΣ ΠΛΗΡΟΦΟΡΙΕΣ

Απομακρυσμένοι κωδικοί υπέρυθρων (IR)



Πλήκτρο	Μορφή NEC	Κωδικός πελάτη		Κωδ. πλήκτρου		Περιγραφή	
		Byte 1	Byte 2	Byte 3	Byte 4		
Ενεργοποίηση		Μορφή 1	32	CD	02	FD	Πατήστε για να ενεργοποιήσετε τον προβολέα.
Απενεργοποίηση		Μορφή 1	32	CD	2E	D1	Πατήστε για να απενεργοποιήσετε τον προβολέα.
Χρήστης1		Μορφή 1	32	CD	36	C9	Πλήκτρα που καθορίζονται από το χρήστη.
Χρήστης2		Μορφή 1	32	CD	65	9A	
Χρήστης3		Μορφή 1	32	CD	66	99	
Φωτεινότητα		Μορφή 1	32	CD	41	BE	Ρυθμίζει τη φωτεινότητα της εικόνας.
Αντίθεση		Μορφή 1	32	CD	42	BD	Ελέγχει το βαθμό διαφοράς ανάμεσα στα φωτεινότερα και τα σκοτεινότερα μέρη της εικόνας.
Λειτουργία οθόνης		Μορφή 1	32	CD	05	FA	Επιλέξτε μια λειτουργία εμφάνισης για να έχετε τις βέλτιστες ρυθμίσεις για διαφορετικές εφαρμογές.
Keystone		Μορφή 1	32	CD	07	F8	Πιέστε για να ρυθμίσετε την παραμόρφωση της εικόνας που προκαλείται από την κλίση του προβολέα.

ΠΡΟΣΘΕΤΕΣ ΠΛΗΡΟΦΟΡΙΕΣ

Πλήκτρο		Μορφή NEC	Κωδικός πελάτη		Κωδ. πλήκτρου		Περιγραφή
			Byte 1	Byte 2	Byte 3	Byte 4	
Αναλογία Εικόνας		Μορφή 1	32	CD	64	9B	Πατήστε για να αλλάξετε το λόγο διαστάσεων της προβαλλόμενης εικόνας.
Τρεις διαστάσεις (3D)		Μορφή 1	32	CD	89	76	Πιέστε για ενεργοποίηση/ απενεργοποίηση της λειτουργίας 3D.
Σίγαση ήχου		Μορφή 1	32	CD	52	AD	Απενεργοποιεί/ενεργοποιεί προσωρινά τον ήχο.
DB (Dynamic Black)		Μορφή 1	32	CD	44	BB	Ρυθμίζει αυτόματα τη φωτεινότητα της εικόνας για να παρέχει τη βέλτιστη απόδοση αντίθεσης.
Χρον. Ύπνου		Μορφή 1	32	CD	63	9C	Ορίζει το χρονικό διάστημα της αντίστροφης μέτρησης.
Ένταση +		Μορφή 2	32	CD	11	EE	Ρυθμίστε για να αυξήσετε την ένταση.
		Μορφή 2	32	CD	11	EE	Χρησιμοποιήστε ▲, ◀, ▶ ή ▼ τα για την επιλογή στοιχείων ή την τροποποίηση της επιλογής σας.
		Μορφή 2	32	CD	10	EF	
		Μορφή 2	32	CD	12	ED	
		Μορφή 2	32	CD	14	EB	
Source		Μορφή 2	32	CD	10	EF	Πατήστε το κουμπί "Source" για να επιλέξετε ένα σήμα εισόδου.
Πλήκτρο Enter		Μορφή 1	32	CD	0F	F0	Επιβεβαιώνει την επιλογή στοιχείου σας.
Επανασυγχρονισμός		Μορφή 2	32	CD	12	ED	Συγχρονίζει αυτόματα τον προβολέα με την πηγή εισόδου.
Ένταση -		Μορφή 2	32	CD	14	EB	Ρυθμίστε για να μειώσετε την ένταση.
Μενού		Μορφή 1	32	CD	0E	F1	Εμφανίζει ή κλείνει το μενού προβολής στην οθόνη του προβολέα.
HDMI1		Μορφή 1	32	CD	16	E9	Πατήστε το "HDMI1" για να επιλέξετε την πηγή από τη σύνδεση HDMI 1.
HDMI2		Μορφή 1	32	CD	30	CF	Πατήστε το "HDMI2" για να επιλέξετε την πηγή από τη σύνδεση HDMI 2.
VGA1		Μορφή 1	32	CD	1B	E4	Πατήστε "VGA1" για να επιλέξετε πηγή από τη σύνδεση VGA.
VGA2		Μορφή 1	32	CD	1E	E1	Καμία λειτουργία.
Video		Μορφή 1	32	CD	1C	E3	Καμία λειτουργία.
YPbPr		Μορφή 1	32	CD	17	E8	Καμία λειτουργία.

ΠΡΟΣΘΕΤΕΣ ΠΛΗΡΟΦΟΡΙΕΣ

Αντιμετώπιση προβλημάτων



Αν αντιμετωπίσετε κάποιο πρόβλημα με τον προβολέα σας, ανατρέξτε στις παρακάτω πληροφορίες. Αν το πρόβλημα εξακολουθεί να υφίσταται, επικοινωνήστε με τον τοπικό σας μεταπωλητή ή με το εξουσιοδοτημένο κέντρο επισκευών.

Προβλήματα με την Εικόνα

- ❓ *Δεν εμφανίζεται εικόνα στην οθόνη*
 - Βεβαιωθείτε πως όλα τα καλώδια και οι συνδέσεις τροφοδοσίας έχουν συνδεθεί με σωστά και καλά όπως περιγράφεται στην ενότητα "Εγκατάσταση".
 - Βεβαιωθείτε πως οι ακίδες στις υποδοχές δεν έχουν λυγίσει ή σπάσει.
 - Ελέγξτε αν η λάμπα του προβολέα έχει εγκατασταθεί σωστά. Ανατρέξτε στην ενότητα "Αντικατάσταση της λάμπας" στις σελίδες 38-39.
 - Σιγουρευτείτε πως δεν είναι ενεργοποιημένη η λειτουργία "Σίγαση".
- ❓ *Η εικόνα δεν είναι εστιασμένη*
 - Ρυθμίστε το δακτύλιο εστίασης στο φακό του προβολέα. Ανατρέξτε στη σελίδα 16.
 - Βεβαιωθείτε ότι η οθόνη προβολής βρίσκεται μέσα στην απαιτούμενη απόσταση από τον προβολέα. (Ανατρέξτε στη σελίδα 43).
- ❓ *Η εικόνα είναι παραμορφωμένη κατά την προβολή ταινίας 16:9 DVD*
 - Κατά την αναπαραγωγή αναμορφικού DVD ή 16:9 DVD, ο προβολέας θα εμφανίσει την καλύτερη εικόνα σε μορφή 16: 9 από την πλευρά του προβολέα.
 - Κατά την αναπαραγωγή ταινίας DVD σε μορφή LBX, αλλάξτε το μορφή σε LBX στην OSD του προβολέα.
 - Κατά την αναπαραγωγή ταινίας DVD σε μορφή 4:3, παρακαλούμε αλλάξτε το μορφή σε 4:3 στην OSD του προβολέα.
 - Ρυθμίστε το μορφή προβολής σε τύπο κλίμακας οθόνης 16:9 (ευρεία) στη συσκευή αναπαραγωγής DVD.
- ❓ *Η εικόνα είναι πολύ μικρή ή πολύ μεγάλη*
 - Ρυθμίστε το μοχλό ζουμ στο επάνω μέρος του προβολέα.
 - Μετακινήστε τον προβολέα πιο κοντά ή πιο μακριά στην οθόνη.
 - Πιέστε "Μενού" στον πίνακα του προβολέα, μεταβείτε στην επιλογή "Οθονη-->Aspect Ratio". Δοκιμάστε τις διαφορετικές ρυθμίσεις.
- ❓ *Η εικόνα έχει λοξές πλευρές:*
 - Αν είναι δυνατόν, αλλάξτε τη θέση του προβολέα ώστε να είναι κεντραρισμένος στην οθόνη και κάτω από τη βάση της.
- ❓ *Η εικόνα είναι αντιστραμμένη*
 - Επιλέξτε "ΡΥΘΜΙΣΕΙΣ-->Προβολή" από την OSD και ρυθμίστε την κατεύθυνση προβολής.
- ❓ *Θολή διπλή εικόνα*
 - Βεβαιωθείτε ότι η επιλογή "Είδος Εικόνας" (Λειτουργία προβολής) δεν είναι 3D για να αποφύγετε την προβολή κανονικής εικόνας 2D ως θολή και διπλή.

ΠΡΟΣΘΕΤΕΣ ΠΛΗΡΟΦΟΡΙΕΣ

Άλλα προβλήματα

-  *Ο προβολέας σταματάει να ανταποκρίνεται σε όλα τα χειριστήρια*
- Αν είναι δυνατόν, απενεργοποιήστε τον προβολέα, αποσυνδέστε το καλώδιο τροφοδοσίας και περιμένετε τουλάχιστον 20 δευτερόλεπτα πριν συνδέσετε ξανά την τροφοδοσία.
-  *Η λάμπα έχει καεί ή κάνει ένα ξερό ήχο*
- Όταν η λάμπα φτάσει στο τέλος της ζωής της, μπορεί να καεί και να κάνει ένα δυνατό ξερό ήχο. Αν αυτό συμβεί, ο προβολέας δεν θα ενεργοποιηθεί ξανά μέχρι να αντικατασταθεί η λάμπα. Για να αντικαταστήσετε τη λάμπα, ακολουθήστε τη διαδικασία που αναγράφεται στην ενότητα "Αντικατάσταση της Λάμπας" στις σελίδες 38-39.

Προβλήματα με το Τηλεχειριστήριο

-  *Αν δεν λειτουργεί το τηλεχειριστήριο*
- Ελέγξτε ότι η γωνία λειτουργίας του τηλεχειριστηρίου είναι εντός ± 15 μοίρες (οριζόντια) και ± 10 μοίρες (κάθετα) από το δέκτη IR στον προβολέα.
 - Βεβαιωθείτε ότι δεν υπάρχουν εμπόδια ανάμεσα στο τηλεχειριστήριο και τον προβολέα. Μετακινηθείτε σε απόσταση έως 7 μ. (~22 πόδια) από τον προβολέα.
 - Βεβαιωθείτε πως έχετε βάλει σωστά τις μπαταρίες.
 - Αντικαταστήστε τις μπαταρίες αν έχουν εξαντληθεί.

ΠΡΟΣΘΕΤΕΣ ΠΛΗΡΟΦΟΡΙΕΣ

Ένδειξη προειδοποίησης

Όταν ανάβουν ή αναβοσβήνουν οι ενδείξεις προειδοποίησης (δείτε παρακάτω), ο προβολέας τερματίζει αυτόματα τη λειτουργία του:

- Η ένδειξη LED "ΛΑΜΠΑ" ανάβει με κόκκινο χρώμα και εάν η ένδειξη "Ενεργοποίηση/Σε αναμονή" αναβοσβήνει με κόκκινο χρώμα.
- Η ένδειξη LED "ΘΕΡΜΟΚΡ" ανάβει με κόκκινο χρώμα και εάν η ένδειξη "Ενεργοποίηση/Σε αναμονή" αναβοσβήνει με κόκκινο χρώμα. Αυτό υποδεικνύει ότι ο προβολέας έχει υπερθερμανθεί. Κάτω από κανονικές συνθήκες, μπορείτε να ενεργοποιήσετε ξανά τον προβολέα.
- Η ένδειξη LED "ΘΕΡΜΟΚΡ" αναβοσβήνει με κόκκινο χρώμα και εάν η ένδειξη "Ενεργοποίηση/Σε αναμονή" αναβοσβήνει με κόκκινο χρώμα.

Αποσυνδέστε το καλώδιο τροφοδοσίας από τον προβολέα, περιμένετε 30 δευτερόλεπτα και δοκιμάστε ξανά. Εάν η ένδειξη προειδοποίησης ανάψει ή αναβοσβήνει ξανά, επικοινωνήστε με το πλησιέστερο κέντρο επισκευών για βοήθεια.

Μήνυμα αναμμένων LED

Message	LED Ενεργοποίησης/Σε αναμονή		LED θερμοκρασίας	LED λάμπα
	(Κόκκινο)	(Μπλε)	(Κόκκινο)	(Κόκκινο)
Κατάσταση αναμονής (Καλώδιο εισόδου τροφοδοσίας)	Σταθερό φως			
Ενεργοποίηση (προειδοποίηση)		Αναβοσβήνει (0,5 δευτερόλεπτα σβήνει / 0,5 δευτερόλεπτα ανάβει)		
Ενεργοποίηση και ανάβει η λάμπα		Σταθερό φως		
Απενεργοποίηση (ψύξη)		Αναβοσβήνει (0,5 δευτερόλεπτα σβήνει / 0,5 δευτερόλεπτα ανάβει). Επιστρέφει σε κόκκινο φως όταν ο ανεμιστήρας ψύξης απενεργοποιηθεί.		
Σφάλμα (Αστοχία λάμπας)	Αναβοσβήνει			Σταθερό φως
Σφάλμα (Βλάβη ανεμ.)	Αναβοσβήνει		Αναβοσβήνει	
Σφάλμα (Υπέρβαση θερμοκρασίας)	Αναβοσβήνει		Σταθερό φως	
Κατάσταση Αναμονής (Λειτουργία δοκιμής συνεχούς λειτουργίας)		Αναβοσβήνει		
Δοκιμή συνεχούς λειτουργία (Θέρμανση)		Αναβοσβήνει		
Δοκιμή συνεχούς λειτουργία (Ψύξη)		Αναβοσβήνει		
Burn in (Με αναμμένη λάμπα)		Αναβοσβήνει (3 δευτερόλεπτα ανάβει / 1 δευτερόλεπτο σβήνει)		
Burn in (Με σβηστή λάμπα)		Αναβοσβήνει (1 δευτερόλεπτα ανάβει / 3 δευτερόλεπτο σβήνει)		

ΠΡΟΣΘΕΤΕΣ ΠΛΗΡΟΦΟΡΙΕΣ

- Απενεργοποίηση:

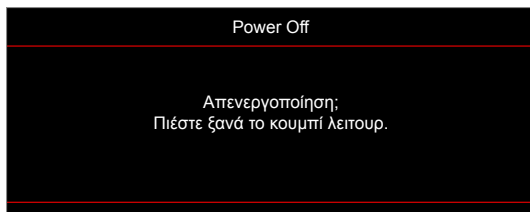

- Προειδοποίηση θερμοκρασίας:

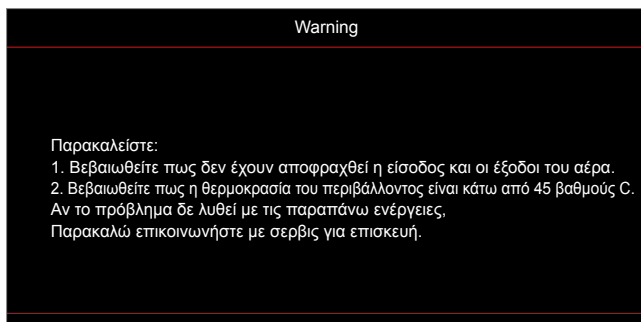

- Προειδοποίηση Λάμπας:

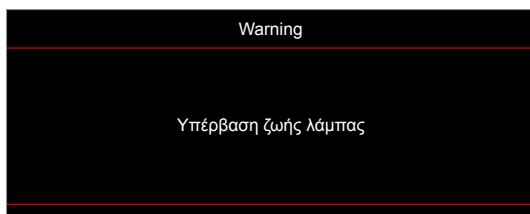

- Βλάβη ανεμ.:

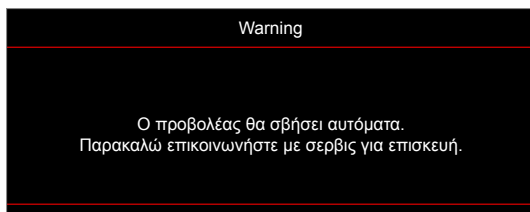

- Εκτός κλίμακας οθόνης:

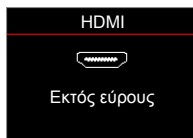

- Προειδοποίηση χαμηλής ισχύος:

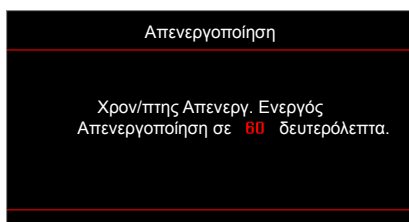

ΠΡΟΣΘΕΤΕΣ ΠΛΗΡΟΦΟΡΙΕΣ

Προδιαγραφές

Οπτικό	Περιγραφή
Μέγιστη ανάλυση	- Γραφικά έως 2160p@60Hz - Μέγιστη ανάλυση: HDMI1 (2.0): 2160p@60Hz HDMI2 (1.4): 2160p@60Hz
Εγγενής ανάλυση	(w/o ενεργοποιητής) 1920x1080
Φακός	Μη αυτόματο ζουμ και εστίαση
Μέγεθος εικόνας (διαγώνια)	34,1"~302,4", βελτιστοποιημένο@ευρεία 82" (2,2 μ.)
Απόσταση προβολής	1,2~8,1 μ., βελτιστοποιημένο@1,61 μ.

Ηλεκτρικά	Περιγραφή
Είσοδοι	- HDMI V1.4 - HDMI V2.0 (MHL) - ΕΙΣΟΔΟΣ VGA - Είσοδος ήχου 3,5 mm - USB-A x2 (1 για επισκευή, 1 για 5V PWR 1,5A) - RS232C αρσενικό (9-ακίδων d-sub)
Έξοδοι	- Έξοδος ήχου 3,5 mm - Έξοδος SPDIF - 12V σκανδάλη (ακροδέκτης 3,5 mm)
Αναπαραγωγή χρωμάτων	1073,4 εκατομμύρια χρώματα
Συχνότητα σάρωσης	Οριζόντιος ρυθμός σάρωσης: 15,375 ~ 91,146 KHz Κατακόρυφος ρυθμός σάρωσης: 24 ~ 85 Hz (120Hz για προβολέα με λειτουργία 3D)
Ενσωματωμένο ηχείο	Ενσωματωμένα ηχεία (x2)
Προδιαγραφές τροφοδοσίας	100 - 240V ±10%, AC 50/60Hz
Ρεύμα εισόδου	3,8A

Μηχανικά	Περιγραφή
Προσανατολισμός εγκατάστασης	Μπροστινή, Πίσω, Οροφή - Μπροστινή, Πίσω - Πάνω
Διαστάσεις (Π x Β x Υ)	- 392,6 x 281,6 x 118,4 μμ. (χωρίς πόδια) - 392,6 x 281,6 x 129 μμ. (με πόδια)
Βάρος	6,5 ± 0,5 kg
Περιβαλλοντικές συνθήκες	Λειτουργεί σε 5 ~ 40°C, 10% έως 85% υγρασία (χωρίς συμπύκνωση)

Σημείωση: Όλες οι τεχνικές προδιαγραφές υπόκεινται σε αλλαγές χωρίς προειδοποίηση.



ΠΡΟΣΘΕΤΕΣ ΠΛΗΡΟΦΟΡΙΕΣ

Γραφεία της Optoma σε όλον τον κόσμο

Για επισκευές ή υποστήριξη, επικοινωνήστε με το τοπικό σας γραφείο.



ΗΠΑ

3178 Laurelview Ct.
Fremont, CA 94538, USA
www.optomausa.com

 888-289-6786
 510-897-8601
 services@optoma.com



Καναδάς

3178 Laurelview Ct.
Fremont, CA 94538, USA
www.optomausa.com

 888-289-6786
 510-897-8601
 services@optoma.com

Λατινική Αμερική

3178 Laurelview Ct.
Fremont, CA 94538, USA
www.optomausa.com

 888-289-6786
 510-897-8601
 services@optoma.com



Ευρώπη

Unit 1, Network 41, Bourne End Mills,
Hemel Hempstead, Herts,
HP1 2UJ, United Kingdom
www.optoma.eu
Τηλ. κέντρου επισκευών:
+44 (0)1923 691865

 +44 (0) 1923 691 800
 +44 (0) 1923 691 888
 service@tsc-europe.com



Κάτω χώρες ΒV

Randstad 22-123
1316 BW Almere
The Netherlands
www.optoma.nl

 +31 (0) 36 820 0252
 +31 (0) 36 548 9052



Γαλλία

Bâtiment E
81-83 avenue Edouard Vaillant
92100 Boulogne Billancourt, France

 +33 1 41 46 12 20
 +33 1 41 46 94 35
 savoptoma@optoma.fr



Ισπανία

C/ José Hierro,36 Of. 1C
28522 Rivas VaciaMadrid,
Spain

 +34 91 499 06 06
 +34 91 670 08 32



Γερμανία

Wiesenstrasse 21 W
D40549 Düsseldorf,
Germany

 +49 (0) 211 506 6670
 +49 (0) 211 506 66799
 info@optoma.de

Σκανδιναβία



Lerpeveien 25
3040 Drammen
Norway

 +47 32 98 89 90
 +47 32 98 89 99
 info@optoma.no

PO.BOX 9515
3038 Drammen
Norway

Κορέα

WOOMI TECH.CO.,LTD.
4F, Minu Bldg.33-14, Kangnam-Ku,
Seoul,135-815, KOREA
korea.optoma.com

 +82+2+34430004
 +82+2+34430005



Ιαπωνία

東京都足立区綾瀬3-25-18
株式会社オーエス
コンタクトセンター: 0120-380-495

 info@os-worldwide.com
www.os-worldwide.com



Ταϊβάν

12F., No.213, Sec. 3, Beixin Rd.,
Xindian Dist., New Taipei City 231,
Taiwan, R.O.C.
www.optoma.com.tw

 +886-2-8911-8600
 +886-2-8911-6550
 services@optoma.com.tw
asia.optoma.com



Χονγκ Κονγκ

Unit A, 27/F Dragon Centre,
79 Wing Hong Street,
Cheung Sha Wan,
Kowloon, Hong Kong

 +852-2396-8968
 +852-2370-1222
www.optoma.com.hk

Κίνα

5F, No. 1205, Kaixuan Rd.,
Changning District
Shanghai, 200052, China

 +86-21-62947376
 +86-21-62947375
www.optoma.com.cn



P/N:36.7CM01G001-A