

DLP® projektor

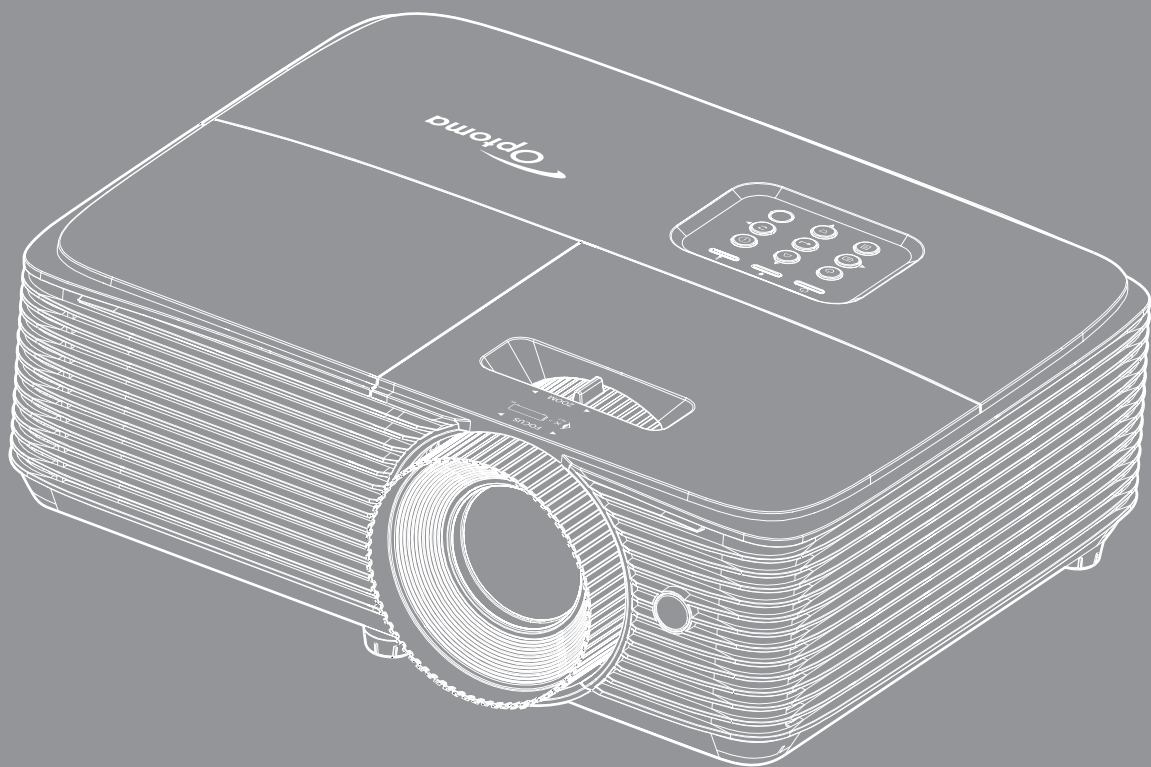

OBSAH

BEZPEČNOST	4
<i>Důležité bezpečnostní instrukce.....</i>	<i>4</i>
<i>Bezpečnostní informace pro funkci 3D.....</i>	<i>5</i>
<i>Autorských Práv</i>	<i>6</i>
<i>Právní omezení</i>	<i>6</i>
<i>Definice ochranných známek</i>	<i>6</i>
<i>FCC</i>	<i>7</i>
<i>Prohlášení o shodě pro státy EU.....</i>	<i>7</i>
<i>WEEE</i>	<i>7</i>
ÚVOD	8
<i>Obsah krabice</i>	<i>8</i>
<i>Standardní příslušenství.....</i>	<i>8</i>
<i>Doplňkové příslušenství</i>	<i>8</i>
<i>Popis produktu.....</i>	<i>9</i>
<i>Připojení</i>	<i>10</i>
<i>Klávesnice</i>	<i>11</i>
<i>Dálkový ovladač</i>	<i>12</i>
NASTAVENÍ A INSTALACE.....	13
<i>Instalace projektoru</i>	<i>13</i>
<i>Připojení zdrojů k projektoru.....</i>	<i>15</i>
<i>Nastavení promítaného obrazu</i>	<i>16</i>
POUŽÍVÁNÍ PROJEKTORU	19
<i>Zapnutí / vypnutí projektoru.....</i>	<i>19</i>
<i>Výběr vstupního zdroje.....</i>	<i>20</i>
<i>Procházení nabídkou a funkce</i>	<i>21</i>
<i>Strom nabídky OSD.....</i>	<i>22</i>
<i>Nabídka nastavení zobrazení obrazu.....</i>	<i>29</i>
<i>Nabídka Zobrazení Vylepšené hraní</i>	<i>30</i>
<i>Nabídka Obrázek 3D.....</i>	<i>31</i>
<i>Nabídka poměru stran obrazu</i>	<i>32</i>
<i>Nabídka Zobrazení - Maskování hran</i>	<i>33</i>
<i>Nabídka Zobrazení - Zoom.....</i>	<i>33</i>
<i>Nabídka Zobrazení - Posun obrazu.....</i>	<i>33</i>
<i>Nabídka Zobrazení - Sbíhavost.....</i>	<i>33</i>
<i>Nabídka Zvuk - Ztlumit</i>	<i>34</i>
<i>Nabídka Zvuk - Hlasitost</i>	<i>34</i>
<i>Nabídka Nastavení - Projekce.....</i>	<i>34</i>
<i>Nabídka Nastavení - Nastavení lampy.....</i>	<i>34</i>
<i>Nabídka Nastavení - Nastavení filtru.....</i>	<i>34</i>
<i>Nabídka Nastavení - Nastavení napájení.....</i>	<i>35</i>

<i>Nabídka Nastavení Zabezpečení</i>	36
<i>Nabídka Nastavení - HDMI Link nastavení</i>	36
<i>Nabídka Nastavení - Testovací vzorek</i>	37
<i>Nabídka Možnosti - Dálkové nastavení</i>	37
<i>Nastavení : nabídka 12V spoušť</i>	37
<i>Nabídka Nastavení - Možnosti</i>	37
<i>Nabídka Setup - Reset</i>	38
<i>Nabídka Info</i>	39



ÚDRŽBA 40

<i>Výměna lampy</i>	40
<i>Instalace a čištění prachového filtru</i>	42

DODATEČNÉ INFORMACE 43

<i>Kompatibilní rozlišení</i>	43
<i>Velikost obrazu a promítací vzdálenost</i>	44
<i>Rozměry projektoru a stropní instalace</i>	45
<i>Kódy IR dálkového ovládání</i>	46
<i>Odstraňování problémů</i>	48
<i>Varovné indikátory</i>	50
<i>Technické údaje</i>	52
<i>Globální zastoupení Optoma</i>	53

BEZPEČNOST

	Kontrolka označená symbolem blesku s šipkou v rovnostranném trojúhelníku má za úkol varovat uživatele na přítomnost neizolovaného „nebezpečného napětí“ v skřínce přístroje, které je dostatečně vysoké pro vyvolání úrazu elektrickým proudem u osob.
	Vykřičník v rovnostranném trojúhelníku má za úkol upozornit uživatele, že v příručkách dodávaných s přístrojem jsou uvedeny pokyny důležité pro provoz a údržbu (servis).

Řiďte se prosím všemi výstrahami, varováními a provádějte údržbu podle pokynů v tomto návodu.

Důležité bezpečnostní instrukce



- Nedívejte se upřeně do paprsku, RG2.
Jako u všech zdrojů jasného světla se nedívejte upřeně do přímého paprsku, RG2 IEC 62471-5:2015.
- Neblokujte větrací otvory. Aby projektor správně fungoval a nepřehříval se, doporučujeme jej umístit na takové místo, na kterém nebude omezeno větrání. Neumísťujte projektor na zarovnaný konferenční stůl, sedačku, postel atd. Neumísťujte projektor do uzavřených prostor, například do knihovny nebo do skříňky s omezeným prouděním vzduchu.
- Aby se omezilo nebezpečí požáru a/nebo úrazu elektrickým proudem, nevystavujte projektor dešti ani vlhkosti. Neumísťujte projektor v blízkosti zdrojů tepla, například radiátorů, ohřívače, kamen nebo jiných spotřebičů, jako například zesilovačů, které vyzařují teplo.
- Zabraňte vniknutí předmětů nebo tekutin do projektoru. Mohou se dostat do kontaktu s částmi o vysokém napětí a způsobit zkrat, který by mohl mít za následek požár nebo úraz elektrickým proudem.
- Nepoužívejte zařízení v následujících podmínkách:
 - V extrémně teplém, studeném nebo vlhkém prostředí.
 - (i) Zajistěte, aby se okolní pokojová teplota nacházela v rozsahu 5°C - 40°C.
 - (ii) Relativní vlhkost je 10 % ~ 85 %
 - V oblastech náchylných k nadměrnému prachu a špíně.
 - Blízko přístrojů, které vytváří silné magnetické pole.
 - Místo na přímém slunečním světle.
- Tento projektor nepoužívejte na místech, na kterých se mohou v ovzduší vyskytovat hořlavé nebo výbušné plyny. Během provozu se lampa uvnitř projektoru silně zahřívá a v případě vznícení plynů by mohlo dojít k požáru.
- Pokud došlo k fyzickému poškození nebo nesprávnému použití projektoru, nepoužívejte jej. Mezi příklady fyzického poškození/nesprávného použití patří (ale bez omezení):
 - Došlo k pádu projektoru.
 - Došlo k poškození napájecího kabelu nebo zástrčky.
 - Došlo k potřísnění projektoru tekutinou.
 - Projektor byl vystaven dešti nebo vlhkosti.
 - Do projektoru spadl cizí předmět nebo se něco uvolnilo uvnitř projektoru.
- Projektor neumísťujte na nestabilní místo. Projektor by mohl spadnout a mohlo by dojít ke zranění osob nebo k poškození projektoru.
- Během provozu neblokujte světlo vycházející z objektivu projektoru. Světlo předmět zahřeje a může jej roztavit a následně způsobit popáleniny nebo požár.

- Neotvírejte nebo nerozebírejte výrobek kvůli možnému zasažení elektrickým proudem.
- Nepokoušejte se opravit tento přístroj vlastními silami. Po otevření skříňky nebo odložení krytu budete vystaveni nebezpečnému napětí a jiným rizikům. Před odesláním přístroje na opravu kontaktujte společnost Optoma.
- Prohlédněte všechny bezpečnostní symboly na skřínce přístroje.
- Tento přístroj smí opravovat pouze kvalifikovaný servisní pracovník.
- Používejte pouze doplňky specifikované výrobcem.
- Během provozu se nedívejte přímo do objektivu projektoru. Světlo může poškodit Vaše oči.
- Před výměnou lampy nechte přístroj vychladnout. Dodržujte pokyny uvedené na straně 40-41.
- Tento projektor je schopen samostatně zjistit věk lampy. Lampu vyměňte, když k tomu budete vyzváni varovným hlášením.
- Po výměně modulu lampy resetujte funkci „Vynulování lampy“ v nabídce OSD „Nastavení | Nastavení lampy“.
- Po vypnutí projektoru nechte dokončit chladicí cyklus větráku, než zařízení odpojíte od sítě. Ochlazení zařízení zabere až 90 sekund.
- Ke konci životnosti lampy se na obrazovce zobrazí zpráva „Překročena životnost lampy“. Obratě se na místního prodejce nebo servisní středisko a co nejdříve nechte lampu vyměnit.
- Před čištěním přístroj vypněte a odpojte zástrčku napájecího kabelu z elektrické zásuvky.
- K očištění krytu použijte měkký suchý hadřík mírně navlhčený čistícím prostředkem. Zařízení nečistěte abrazivními čistícími prostředky, vosky nebo rozpouštědly.
- Nebudete-li zařízení delší dobu používat, odpojte zástrčku napájecího kabelu z elektrické zásuvky.

Poznámka: *Když lampa dosáhne konce své životnosti, projektor se nedá zapnout, nebyl-li vyměněn lampový modul. Při výměně lampy se řiďte postupem, který je popsán a stranách 40-41 kapitoly „Výměna lampy“.*

- *Neumísťujte projektor na místa, na kterých by mohl být vystaven vibracím nebo nárazu.*
- *Nedotýkejte se objektivu holýma rukama.*
- *Před skladováním vyjměte baterii/baterie z dálkového ovladače. Zůstanou-li baterie delší dobu v ovladači, mohou vytéct.*
- *Projektor nepoužívejte ani neuchovávejte na místech, na kterých se může vyskytovat kouř z oleje nebo cigaret. Mohlo by to omezit výkon projektoru.*
- *Dodržte správnou orientaci umístění projektoru. Nestandardní umístění může omezit výkon projektoru.*
- *Použijte prodlužovací kabel nebo přepětovou ochranu. Výpadky napájení a dlouhodobé podpětí mohou zařízení ZNIČIT.*

Bezpečnostní informace pro funkci 3D

Než vy nebo vaše dítě použijete funkci 3D, seznamte se a dodržujte všechna doporučená varování a zásady.

Varování

Děti a mládež mohou být vnímavější ke zdravotním problémům souvisejícím se sledováním ve 3D a při sledování tohoto zobrazení musí být pod přímým dozorem.

Varování před fotocitlivým záchvatem a dalšími zdravotními riziky

- U některých diváků může dojít k epileptickému záchvatu při vystavení některým blikajícím obrázkům nebo světlům obsaženým v některých obrázcích projektoru nebo videorách. Pokud trpíte epilepsií nebo pokud se ve vaší rodině v minulosti vyskytla epilepsie nebo záchvaty, před používáním funkce 3D se poraďte s odborným lékařem.
- I osoby, jenž epilepsií nebo záchvaty netrpí nebo se epilepsie nebo záchvaty neprojevily v minulosti v jejich rodinách, se mohou nacházet v nedagnostikovaném stavu, který může způsobit fotocitlivé epileptické záchvaty.
- Těhotné ženy, senioři, osoby ve vážném zdravotním stavu, osoby postižené poruchami spánku nebo pod vlivem alkoholu by neměly používat funkci 3D tohoto přístroje.

- Pokud se u vás projeví některý z následujících příznaků, ihned přestaňte sledovat obrázky 3D a poraďte se s odborným lékařem: (1) změněné vidění; (2) závrativost; (3) závrať; (4) mimovolné pohyby, například trhání očí nebo svalů; (5) zmatenost; (6) nevolnost; (7) ztráta vědomí; (8) nepokoj; (9) křeče; a/ nebo (10) dezorientace. U dětí a mládeže se mohou tyto příznaky projevovat pravděpodobněji, než u dospělých. Rodiče musí sledovat své děti a ptát se jich, zda se u nich neprojevují tyto příznaky.
- Sledování 3D projekce může rovněž způsobovat pohybová onemocnění, percepční následky, dezorientaci, namáhání zraku a sníženou postojovou stabilitu. Pro snížení vlivu těchto projevů doporučujeme uživatelům, aby prováděli pravidelné přestávky. Pokud vaše oči prokazují příznaky únavy nebo vysoušení nebo pokud se u vás projeví některý z výše uvedených příznaků, ihned přestaňte tento přístroj používat a nepokračujte v jeho používání alespoň třicet minut po zmizení příznaků.
- Dlouhodobé sledování 3D projekce příliš blízko promítací plochy může poškodit zrak. Ideální sledovací vzdálenost je minimálně trojnásobek výšky promítací plochy. Doporučujeme, aby se oči diváka nacházely v rovině s promítací plochou.
- Dlouhodobé sledování 3D projekce s nasazenými 3D brýlemi může způsobit bolest hlavy nebo únavu. Pokud se u vás projeví bolest hlavy, únava nebo nevolnost, přestaňte sledovat 3D projekci a odpočiňte si.
- Nepoužívejte 3D brýle k jinému účelu, než ke sledování 3D projekce.
- Nošení 3D brýlí k jakémukoli jinému účelu (jako běžné brýle, sluneční brýle, ochranné brýle atd.) vám může způsobit fyzickou újmu a může oslabit váš zrak.
- Sledování 3D projekce může u některých diváků způsobit dezorientaci. Z tohoto důvodu NEUMÍSTUJTE 3D PROJEKTOR v blízkosti otevřených schodišťových šachet, kabelů, balkonů nebo jiných předmětů, o které lze zakopnout, do kterých lze vrazit nebo u kterých může dojít ke sražení, poškození nebo převržení.

Autorských Práv

Tato publikace, včetně všech fotografií, obrázků a softwaru, je chráněna mezinárodními zákony na ochranu autorských práv a veškerá práva jsou vyhrazena. Bez písemného souhlasu autora je zakázáno reprodukování této příručky nebo jakéhokoli obsaženého materiálu.

© Autorských Práv 2017

Právní omezení

Změny informací v tomto dokumentu bez předchozího upozornění vyhrazeny. Výrobce neposkytuje žádná ujištění ani záruky s ohledem na obsah tohoto dokumentu a výslovně se zřiká jakékoli záruky obchodovatelnosti nebo vhodnosti pro určitý účel. Výrobce si dále vyhrazuje právo pravidelně ověřovat a měnit obsah tohoto dokumentu bez předchozího upozornění.

Definice ochranných známek

Kensington je ochranná známka společnosti ACCO Brand Corporation registrovaná v USA. Vydané registrace a podané patentové přihlášky v dalších zemích na celém světě.

HDMI, logo HDMI a rozhraní High-Definition Multimedia Interface jsou ochranné známky nebo registrované ochranné známky společnosti HDMI Licensing LLC v USA a dalších zemích.

DLP®, DLP Link a logo DLP jsou registrované ochranné známky společnosti Texas Instruments a BrilliantColor™ je ochranná známka společnosti Texas Instruments.

Všechny ostatní názvy produktů použité v této příručce jsou majetkem příslušných vlastníků a jsou uznávány.

DARBEE je ochranná známka společnosti Darbee Products, Inc.

MHL, Mobile High-Definition Link a logo MHL jsou ochranné známky nebo registrované ochranné známky společnosti MHL Licensing, LLC.

FCC

Toto zařízení bylo testováno a zjistilo se, že se podřizuje limitu určeném pro Třidu B digitálních zařízení podle Kapitoly 15 podmínek Federální komise pro komunikaci. Tato omezení mají poskytnout rozumnou ochranu před škodlivým rušením pro instalace v obytných prostorách. Toto zařízení generuje, používá a může vyzařovat rádiové frekvence a nebylo-li nainstalováno v souladu s pokyny, může způsobit škodlivé interference radiovým komunikacím.

Ale neexistuje žádná záruka, že v konkrétní instalaci nedojde k rušení. Jestliže toto zařízení způsobí škodlivé zasahování do rádiového nebo televizního příjmu, což je možné zkontrolovat vypnutím nebo zapnutím zařízení, uživatel se doporučuje opravit zasahování jedním z následujících kroků:

- Přesměrujte nebo přemístěte přijímací anténu.
- Zvětšete vzdálenost mezi zařízením a přijímačem.
- Připojte zařízení do zásuvky v jiném obvodu, než je připojen přijímač.
- V případě potřeby se poraďte v místě zakoupení výrobku nebo se zkušeným televizním či rozhlasovým technikem.

Poznámka: Stíněné kabely

Všechna připojení do jiných počítačových zařízení musí být provedena stíněnými kabely, aby byla dodržena shoda s předpisy FCC.

Upozornění

Změny nebo úpravy bez výslovného souhlasu výrobce mohou způsobit ztrátu uživatelské ochrany, zaručené Federálním úřadem pro komunikace (FCC), při provozu tohoto projektoru.

Provozní podmínky

Zařízení odpovídá části 15 pravidel FCC. Provoz vyžaduje splnění následujících dvou podmínek:

1. Toto zařízení nesmí způsobovat škodlivé rušení, a
2. Zařízení musí akceptovat jakékoli rušivé signály včetně poruch, které mohou mít za následek neočekávanou funkci.

Poznámka: Uživatelé v Kanadě

Toto zařízení třídy B splňuje kanadské předpisy ICES-003.

Remarque à l'intention des utilisateurs canadiens

Cet appareil numérique de la classe B est conforme à la norme NMB-003 du Canada.

Prohlášení o shodě pro státy EU

- EMC Směrnice 2014/30/EU (včetně dodatků)
- Nízkonapěťová směrnice 2014/35/EU
- RED 2014/53/EU (je-li výrobek vybaven schopností vysílat RF záření)

WEEE



Pokyny pro likvidaci

Toto elektronické zařízení nelikvidujte společně s komunálním odpadem. Na snížení možného znečištění životního prostředí a pro zabezpečení co nejvyšší míry jeho ochrany toto zařízení přiměřeným způsobem recyklujte.

ÚVOD

Obsah krabice

Produkt opatrně rozbalte a zkontrolujte, zda máte položky uvedené v seznamu standardního příslušenství. Podle modelu, specifikace nebo regionu, ve kterém byl produkt zakoupen, nemusí být některé volitelné příslušenství k dispozici. Další informace získáte v místě zakoupení. Některé příslušenství se může lišit podle regionu.

Záruční list je poskytován pouze v některých specifických regionech. Podrobné informace vám poskytne prodejce.

Standardní příslušenství

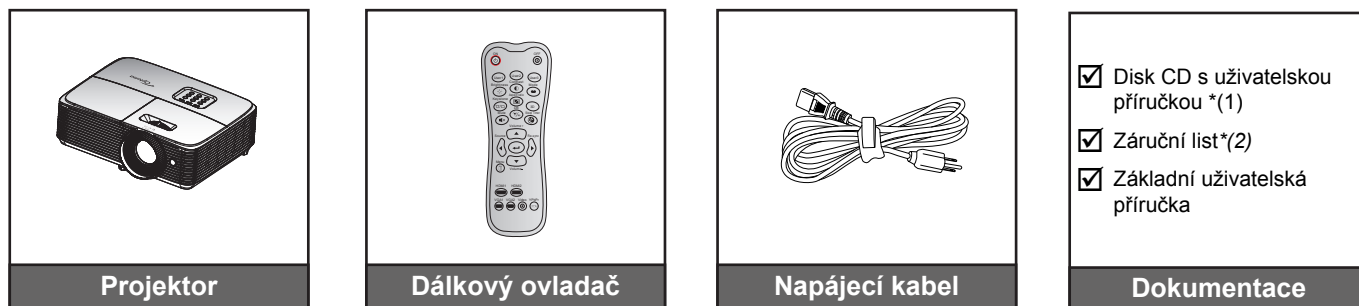

Poznámka:

- Dálkový ovladač je dodáván s baterií.
- *(1) Evropská uživatelská příručka viz www.optomaeurope.com.
- *(2) Informace o záruce pro Evropu viz www.optomaeurope.com.

Doplňkové příslušenství

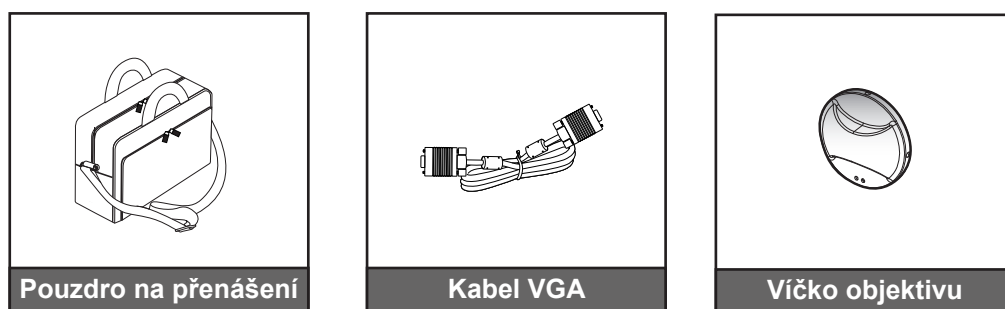

Poznámka: Volitelné příslušenství se liší podle modelu, specifikace a regionu.

ÚVOD

Popis produktu

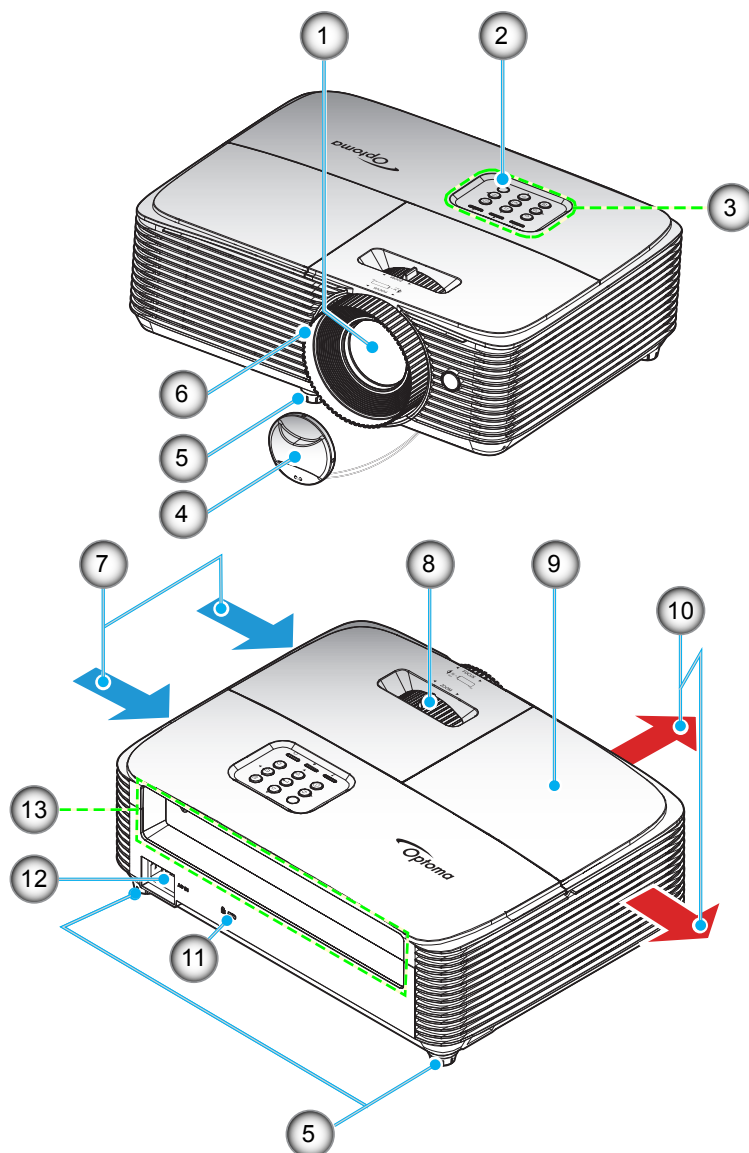

Poznámka: Mezi štítky „vstup“ a „výstup“ udržujte minimální vzdálenost 20 cm.

Číslo	Položka	Číslo	Položka
1.	Objektiv	8.	Kontrolní panel
2.	IR Receiver	9.	Kryt lampy
3.	Klávesnice	10.	Ventilace (výstup)
4.	Víčko objektivu	11.	Port zámku Kensington™
5.	Stavěcí noha projektoru	12.	Napájecí zásuvka
6.	Zaostřovací kroužek	13.	Vstup/výstup
7.	Ventilace (vstup)		

ÚVOD

Připojení

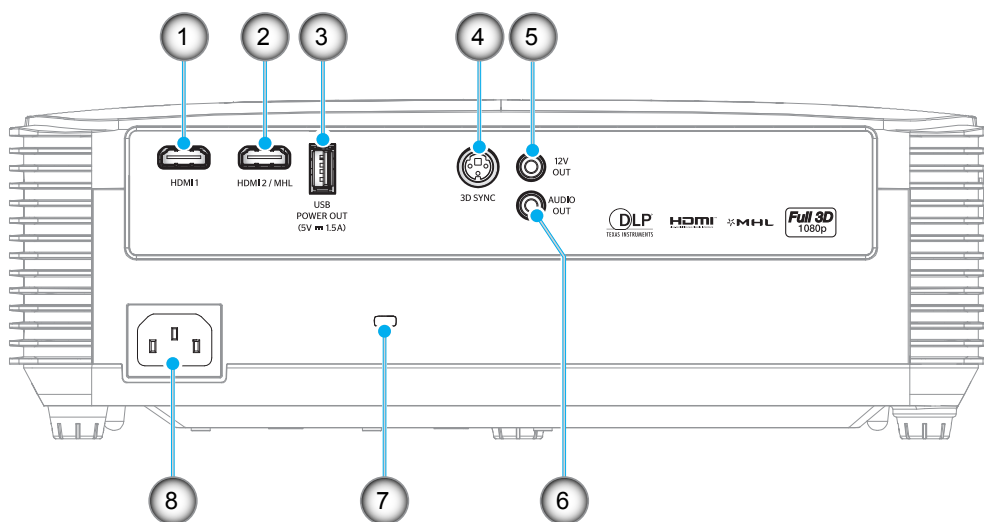

Číslo	Položka	Číslo	Položka
1.	Konektor HDMI	5.	Konektor výstupu 12 V
2.	Konektor HDMI 2 / MHL	6.	Konektor AUDIO-OUT
3.	Konektor výstupu napájení USB (5V 1A) / MOUSE / SERVICE	7.	Port zámku Kensington™
4.	Konektor 3D SYNC OUT	8.	Napájecí zásuvka

Poznámka: Vzdálená myš vyžaduje speciální dálkový ovladač.

ÚVOD

Klávesnice

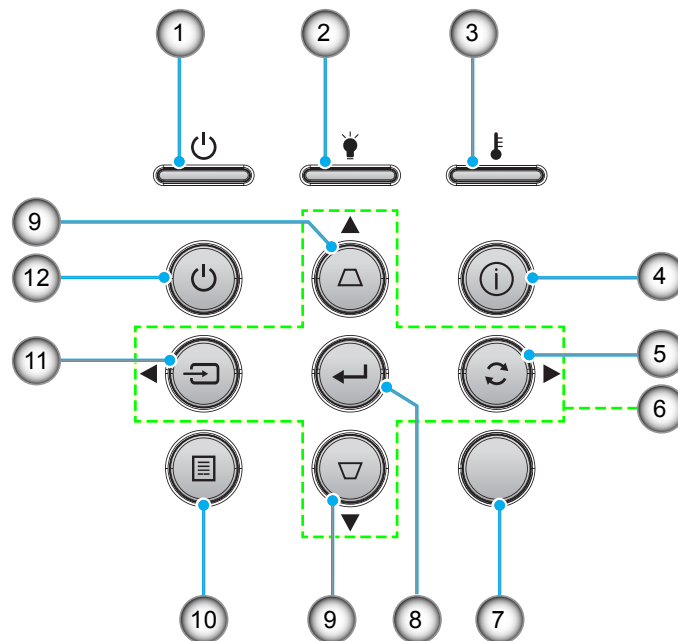

Číslo	Položka	Číslo	Položka
1.	Indikátor LED zapnutí/ pohotovostního režimu	7.	IR Receiver
2.	Indikátor LED lampy	8.	Vstoupit
3.	Indikátor LED teploty	9.	Korekce sbíhavosti
4.	Informace	10.	Menu
5.	Opakovaná synchronizace	11.	Source
6.	Čtyři směrové klávesy výběru	12.	Napájecí

ÚVOD

Dálkový ovladač

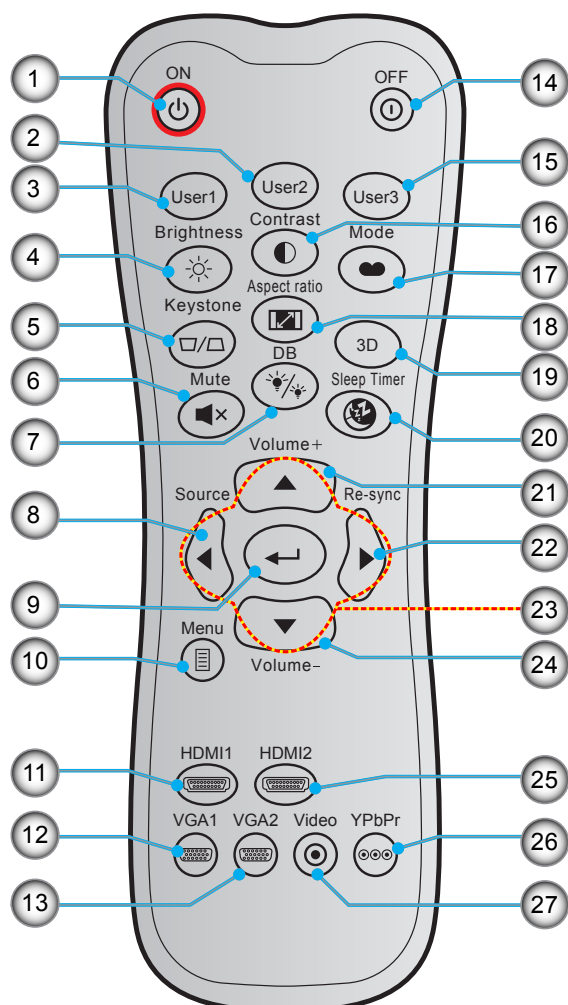

Číslo	Položka	Číslo	Položka
1.	Zapnutí	15.	Uživatel3
2.	Uživatel2	16.	Kontrast
3.	Uživatel1	17.	Mód zobrazení
4.	Jas	18.	Projekční poměr
5.	Sbíhavost	19.	3D nabídka zap. / vyp.
6.	Ztlumit	20.	Časovač
7.	DB (Dynamic Black)	21.	Hlasitost +
8.	Source	22.	Opakovaná synchronizace
9.	Vstoupit	23.	Čtyři směrové klávesy výběru
10.	Menu	24.	Hlasitost -
11.	HDMI1	25.	HDMI2
12.	VGA1 (nepodporováno)	26.	YPbPr (nepodporováno)
13.	VGA2 (nepodporováno)	27.	Video (nepodporováno)
14.	Vypnout		

Poznámka: Některé klávesy nemusí mít funkce u modelů, které tyto funkce nepodporují.

NASTAVENÍ A INSTALACE

Instalace projektoru

Tento projektor lze nainstalovat ve čtyřech různých polohách.

Vyberte polohu podle rozvržení místnosti nebo podle vašich osobních preferencí. Zvažte velikost a tvar promítací plochy, umístění vhodné elektrické zásuvky, umístění a také vzdálenost mezi projektorem a ostatním vybavením.

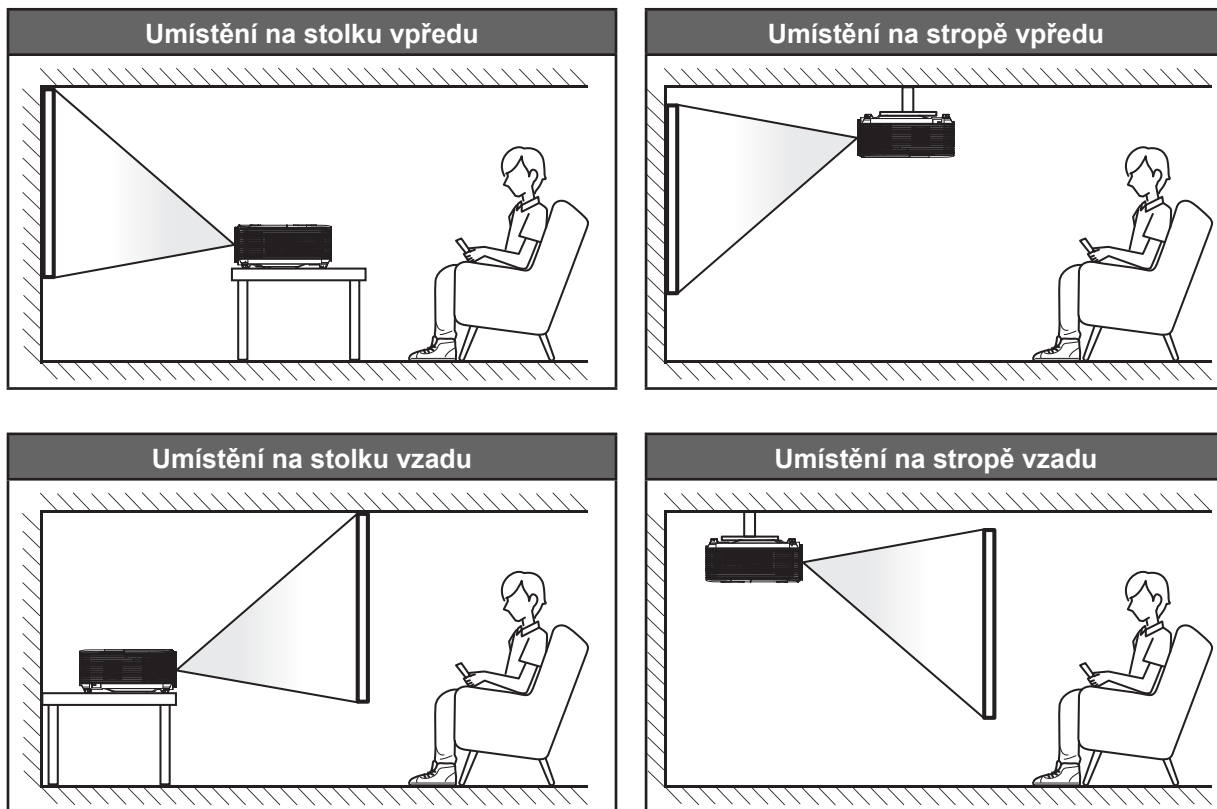

Projektor musí být umístěn rovnoměrně na ploše a pod úhlem 90 stupňů / kolmo k promítací ploše.

- Při výběru umístění projektoru pro danou velikost promítací plochy použijte tabulku vzdáleností na stránce 44.
- Při určování velikosti promítací plochy pro danou vzdálenost použijte tabulku vzdáleností na stránce 44.

Poznámka: Čím je projektor umístěn dále od promítací plochy, tím se promítaný obraz zvětšuje a rovněž se proporčně zvětšuje svislé posunutí.

DŮLEŽITÉ!

Projektor používejte pouze v umístění na stole nebo na stropě. Projektor musí být umístěn vodorovně - nikoli nakloněný dopředu/dozadu nebo vlevo/vpravo. V jakékoli jiné orientaci může dojít ke zneplatnění záruky a může dojít ke zkrácení životnosti lampy projektoru nebo samotného projektoru. V případě nestandardní instalace požádejte o radu společnost Optoma.

NASTAVENÍ A INSTALACE

Upozornění k instalaci projektoru

- Umístěte monitor na vodorovné místo.

Úhel náklonu projektoru nesmí přesáhnout 15 stupňů a projektor nesmí být nainstalován žádným jiným způsobem, než na stole nebo ve stropním držáku; v opačném případě může se podstatně zkrátit životnost lampy a mohlo by to vést k dalšímu **nepředpokládanému poškození**.

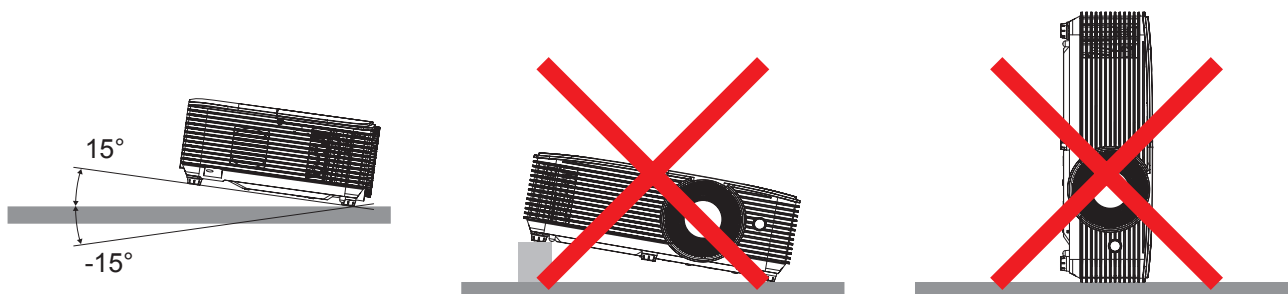

- Okolo výstupního otvoru větrání ponechte alespoň 30 cm volného místa.

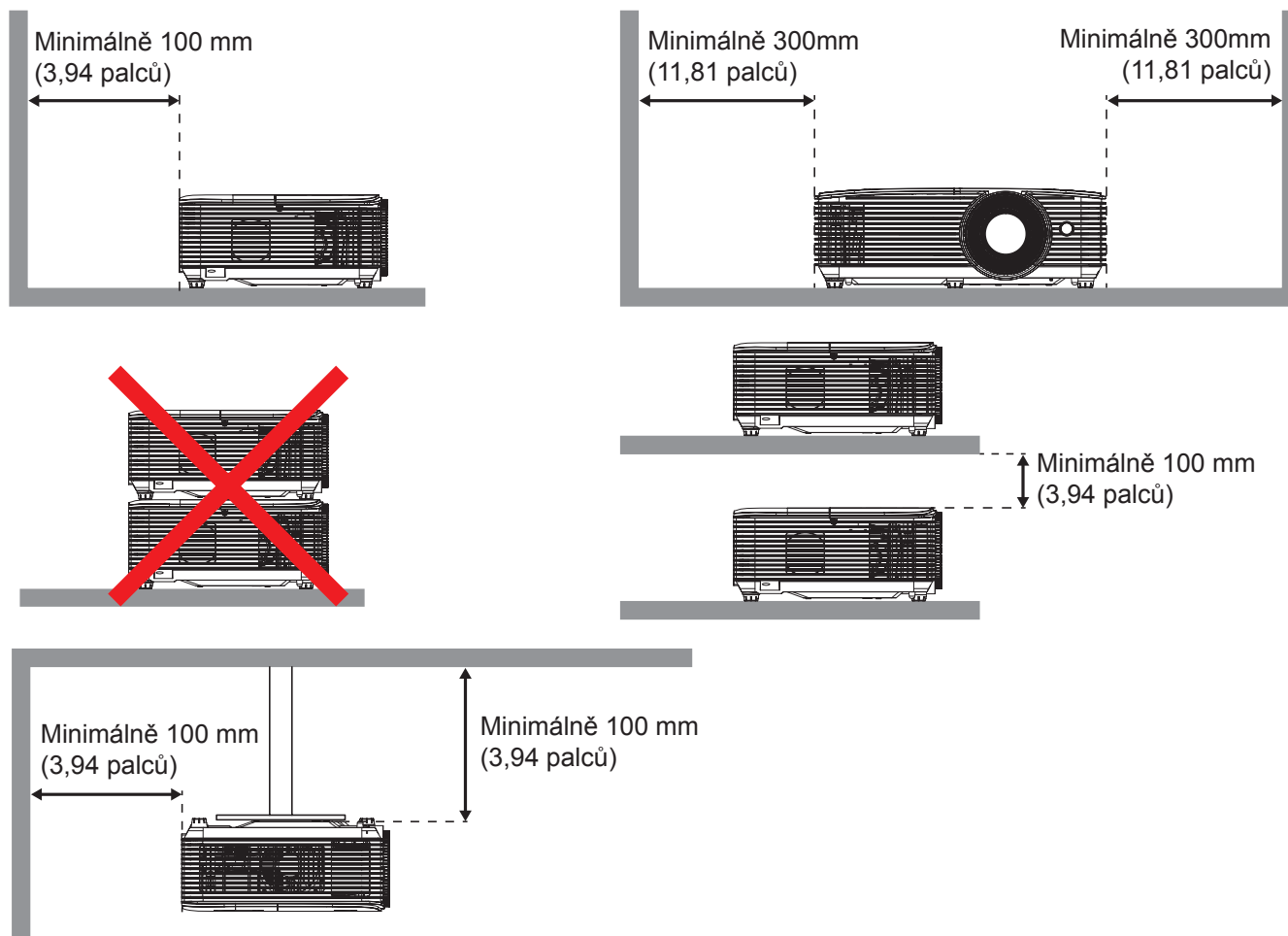

- Zajistěte, aby vstupní větrací otvory nerecyklovaly horký vzduch z výstupního větracího otvoru.
- Při používání projektoru v uzavřeném prostoru zajistěte, aby teplota okolního vzduchu v uzavřeném prostoru nepřesahovala provozní teplotu, když je projektor zapnutý, a aby vstupní a výstupní větrací otvory nebyly zablokovány.
- Veškeré uzavřené prostory musí projít certifikovaným tepelným hodnocením, aby bylo zajištěno, že projektor nerecykluje vystupující vzduch, protože by to mohlo způsobit vypnutí přístroje, i když se teplota v uzavřeném prostoru pohybuje v přijatelném rozsahu provozní teploty.

NASTAVENÍ A INSTALACE

Připojení zdrojů k projektoru

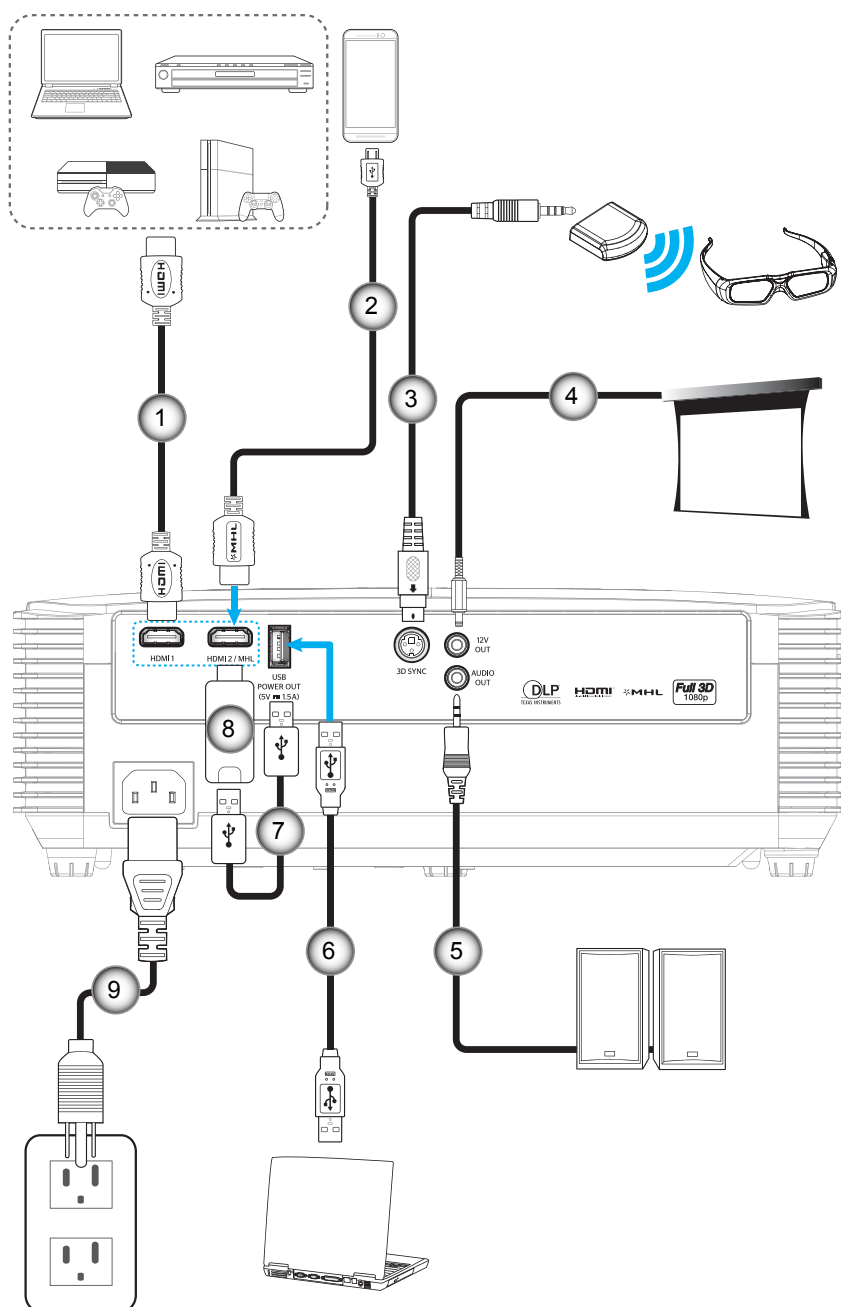

Číslo	Položka	Číslo	Položka
1.	Kabel HDMI	6.	Kabel USB
2.	Kabel HDMI / MHL	7.	Napájecí kabel USB
3.	Kabel vysílače 3D	8.	Adaptér HDMI
4.	Zástrčka 12 V	9.	Napájecí kabel
5.	Kabel výstupu zvuku		

NASTAVENÍ A INSTALACE

Nastavení promítaného obrazu

Výška obrazu

Tento projektor je vybaven výsuvnou opěrou pro nastavení výšky obrazu.

1. Na spodní straně projektoru vyhledejte stavěcí nohu, kterou chcete upravit.
2. Otáčením stavěcí nožky po nebo proti směru hodin se projektor pohybuje nahoru nebo dolů.

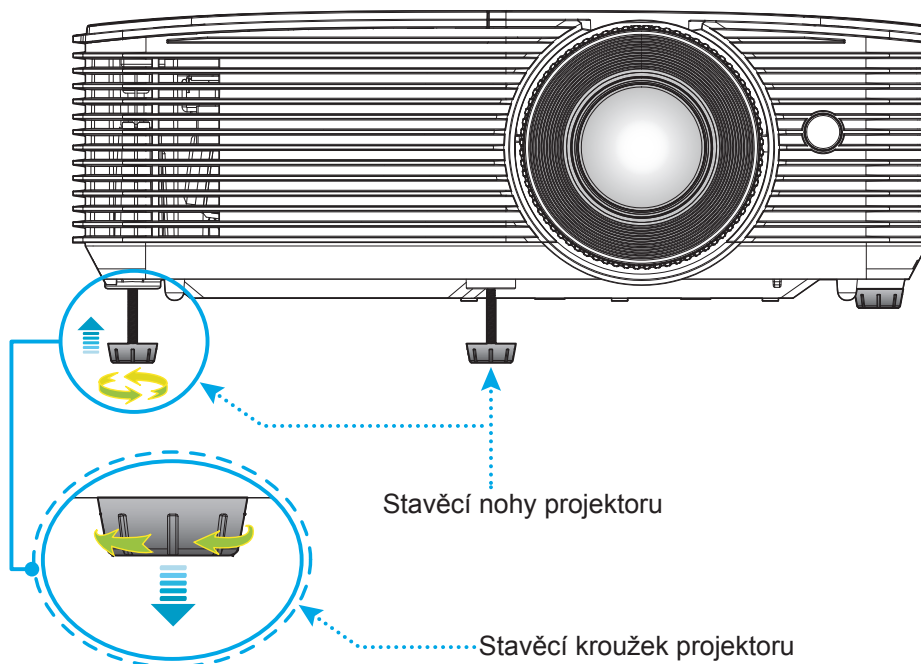

Přiblížení/oddálení a zvětšení

- Chcete-li upravit velikost obrazu, otáčením páčky zoomu po nebo proti směru hodin zvětšíte nebo zmenšíte promítaný obraz.
- Chcete-li upravit zaostření, otáčejte zaostřovací kroužek po nebo proti směru hodin, dokud nebude obraz ostrý a zřetelný.

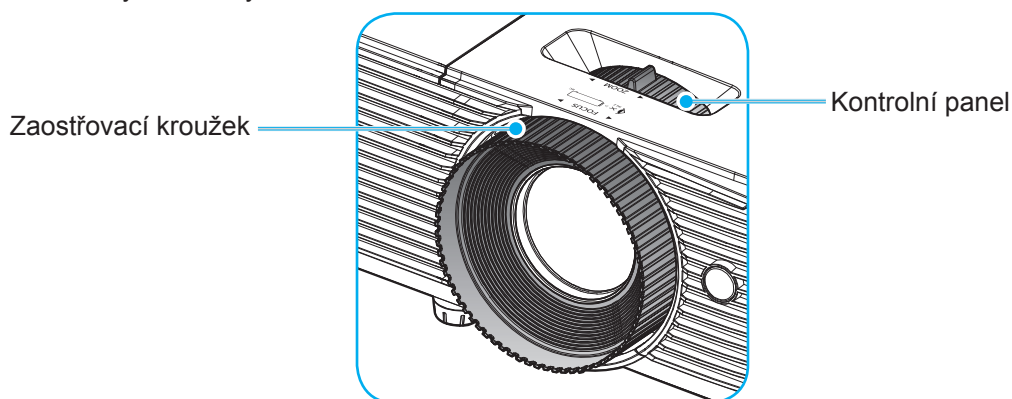

Poznámka: Tento projektor zaostřuje na vzdálenost 1 až 10 m.

NASTAVENÍ A INSTALACE

Vložení / výměna baterií

Do dálkového ovladače jsou dodávány dvě baterie formátu AAA.

1. Sejměte víčko přihrádky baterií na zadní straně dálkového ovladače.
2. Podle obrázku vložte baterie AAA do přihrádky.
3. Nasaďte víčko na dálkový ovladač.

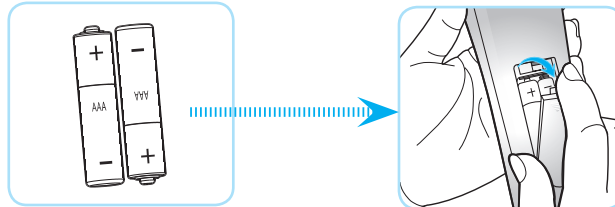

Poznámka: K výměně použijte pouze baterie stejného nebo podobného typu.

UPOZORNĚNÍ

Při nesprávním používání baterií může dojít k úniku chemických látek nebo k výbuchu. Dodržujte následující pokyny.

- Nekombinujte různé typy baterií. Různé typy baterií mají různé charakteristiky.
- Nepoužívejte společně staré a nové baterie. Kombinováním starých a nových baterií se může zkrátit životnost nových baterií nebo může dojít k úniku chemických látek ze starých baterií.
- Vybité baterie co nejdříve vyjměte. Chemické látky, které mohou uniknout z baterií, mohou při kontaktu s pokožkou způsobit vyrážku. Dojde-li k úniku chemických látek, důkladně je vytřete hadříkem.
- Baterie dodávané s tímto přístrojem mohou mít kratší životnost z důvodu skladovacích podmínek.
- Nebudete-li dálkový ovladač delší dobu používat, vyjměte baterie.
- Při likvidaci baterií dodržujte zákony v příslušné oblasti nebo zemi.

NASTAVENÍ A INSTALACE

Účinný dosah

Infračervený (IR) snímač dálkového ovládání je umístěn na horní straně projektoru. Aby dálkový ovladač fungoval správně, držte jej v úhlu do 30 stupňů od kolmice k hornímu infračervenému snímači dálkového ovládání projektoru. Vzdálenost mezi dálkovým ovladačem a snímačem nesmí přesahovat 6 metrů (~ 20 stop).

Poznámka: Když míříte dálkovým ovladačem přímo (úhel 0 stupňů) na infračervený snímač, vzdálenost mezi dálkovým ovladačem a snímačem nesmí přesahovat 8 metrů (~ 26 stop).

- Odstraňte veškeré překážky mezi dálkovým ovladačem a infračerveným snímačem na projektoru, které by mohly blokovat infračervený paprsek.
- Zajistěte, aby na infračervený snímač dálkového ovládání nedopadalo přímé sluneční ani zářivkové světlo.
- Udržujte dálkový ovladač více než 2 metry daleko od zářivkových světel. V opačném případě dálkový ovladač nemusí fungovat správně.
- Pokud se tento dálkový ovladač nachází v blízkosti zářivkových světel s převodníkem, může docházet k nepravidelným výpadkům.
- Pokud se ovladač nachází velmi blízko projektoru, nemusí fungovat správně.
- Když míříte na promítací plochu, je účinná vzdálenost kratší než 6 metrů od dálkového ovladače k ploše a po odrazu infračervených paprsků zpět do projektoru. Účinná vzdálenost se ovšem může lišit podle promítací plochy.

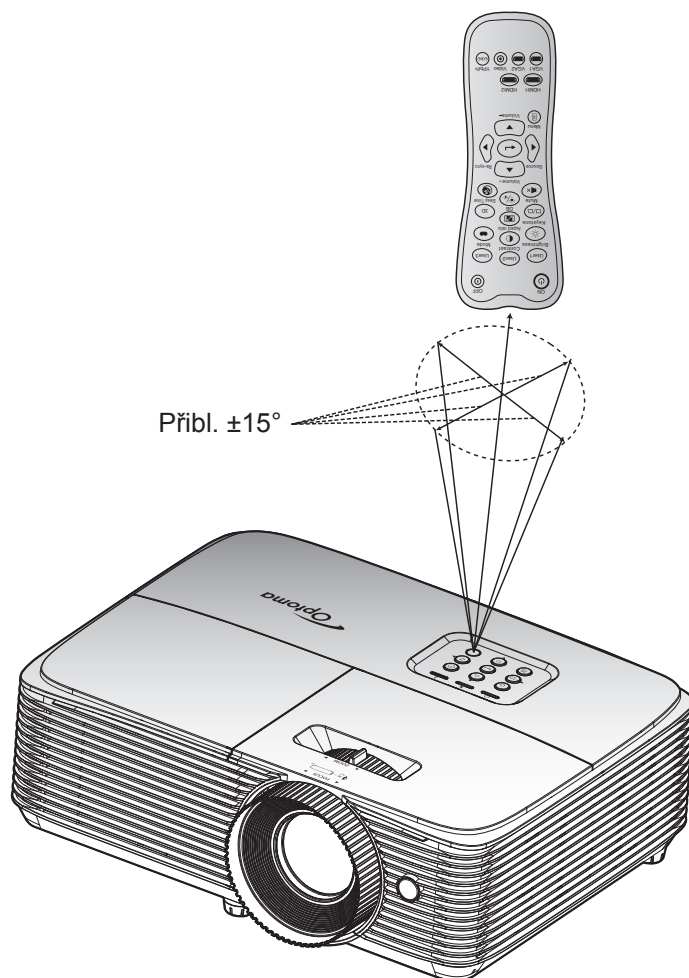

POUŽÍVÁNÍ PROJEKTORU

Zapnutí / vypnutí projektoru

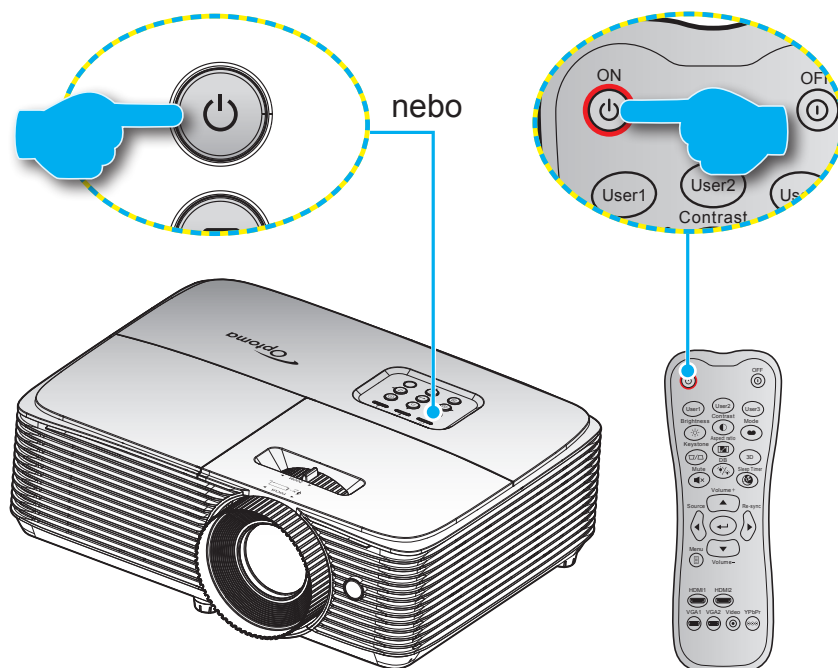

Zapnutí



1. Řádně připojte napájecí kabel a kabel signálu/zdroje. Po připojení začne indikátor LED zapnutého/pohotovostní režimu svítit červeně.
2. Projektor zapnete stisknutím „“ na panelu projektoru nebo na dálkovém ovladači.
3. Po dobu přibližně 10 sekund se zobrazí úvodní obrazovka a indikátor LED zapnutého/pohotovostní režimu bliká zeleně nebo modře.

Poznámka: Po prvním zapnutí projektoru budete vyzváni, abyste vybrali požadovaný jazyk, orientaci promítání a další nastavení.

Vypnutí

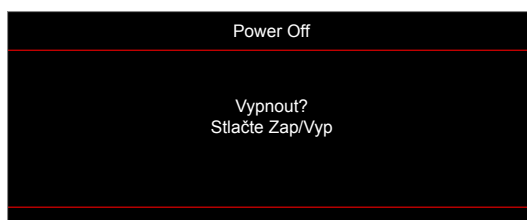
1. Projektor vypnete stisknutím „“ na panelu projektoru nebo na dálkovém ovladači.
2. Zobrazí se následující zpráva:



3. Dalším stisknutím tlačítka „“ potvrďte, jinak zpráva po 15 sekundách zmizí. Při druhém stisknutí tlačítka „“ se projektor vypne.
4. Chladicí ventilátory poběží přibližně 10 sekund do konce chladicího intervalu a indikátor LED zapnutého/pohotovostní režimu bude blikat zeleně nebo modře. Když indikátor LED zapnutého/pohotovostní režimu svítí červeně, znamená to, že projektor přešel do pohotovostního režimu. Chcete-li projektor znovu zapnout, musíte počkat, dokud se zcela nedokončí chladicí cyklus a dokud projektor nepřejde do pohotovostního režimu. Když se projektor nachází v pohotovostním režimu, dalším stisknutím tlačítka „“ jej zapnete.
5. Odpojte napájecí kabel ze zásuvky a od projektoru.

Poznámka: Nedoporučujeme zapínat projektor bezprostředně po jeho vypnutí.

POUŽÍVÁNÍ PROJEKTORU

Výběr vstupního zdroje



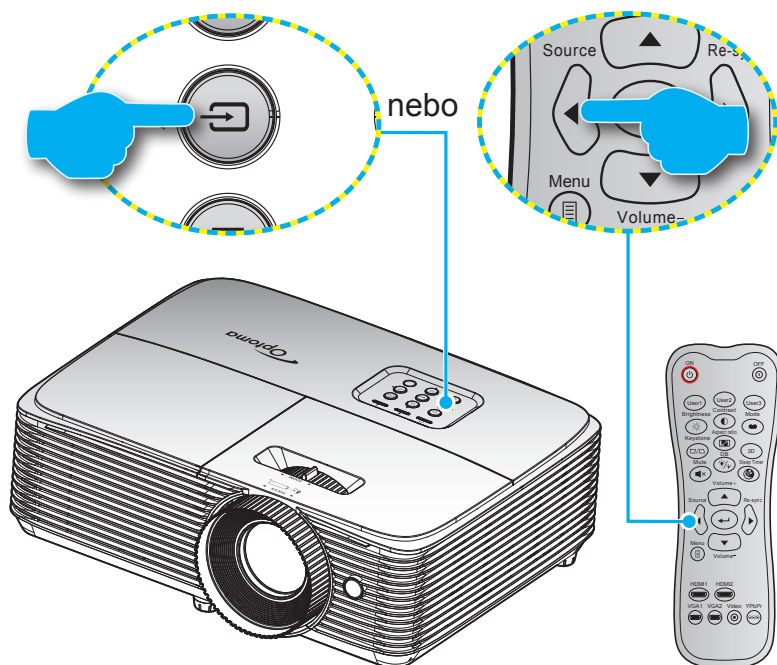











Zapněte připojený zdroj, který chcete promítat, například počítač, notebook, přehrávač videa atd. Projektor automaticky nalezne zdroj signálu. Pokud je připojeno více zdrojů, vyberte požadovaný vstup stisknutím tlačítka zdroje na panelu projektoru nebo na dálkovém ovladači.



POUŽÍVÁNÍ PROJEKTORU

Procházení nabídkou a funkce

Projektor je vybaven vícejazyčnou nabídkou OSD, která umožňuje provádět úpravy obrazu a celou řadu nastavení. Projektor automaticky nalezne zdroj signálu.

1. Chcete-li otevřít nabídku obrazovky, stiskněte tlačítko  na dálkovém ovladači nebo na klávesnici projektoru.
2. Po zobrazení rozhraní OSD vyberte pomocí tlačítek   položku v hlavní nabídce. Při volbě na dané stránce přejdete stisknutím tlačítka  nebo  do podnabídky.
3. Pomocí tlačítek   vyberte požadovanou položku v podnabídce a potom stisknutím tlačítka  nebo  zobrazíte další nastavení. Upravte nastavení pomocí tlačítek  .
4. Vyberte další položku, kterou chcete nastavit v podmenu a proveďte nastavení šipkami tak, jak bylo uvedeno výše.
5. Potvrďte stisknutím tlačítka  nebo . Na ploše se znovu zobrazí hlavní nabídka.
6. Chcete-li operaci ukončit, stiskněte znovu tlačítko  nebo . Nabídka OSD nabídka se zavře a projektor automaticky uloží nová nastavení.

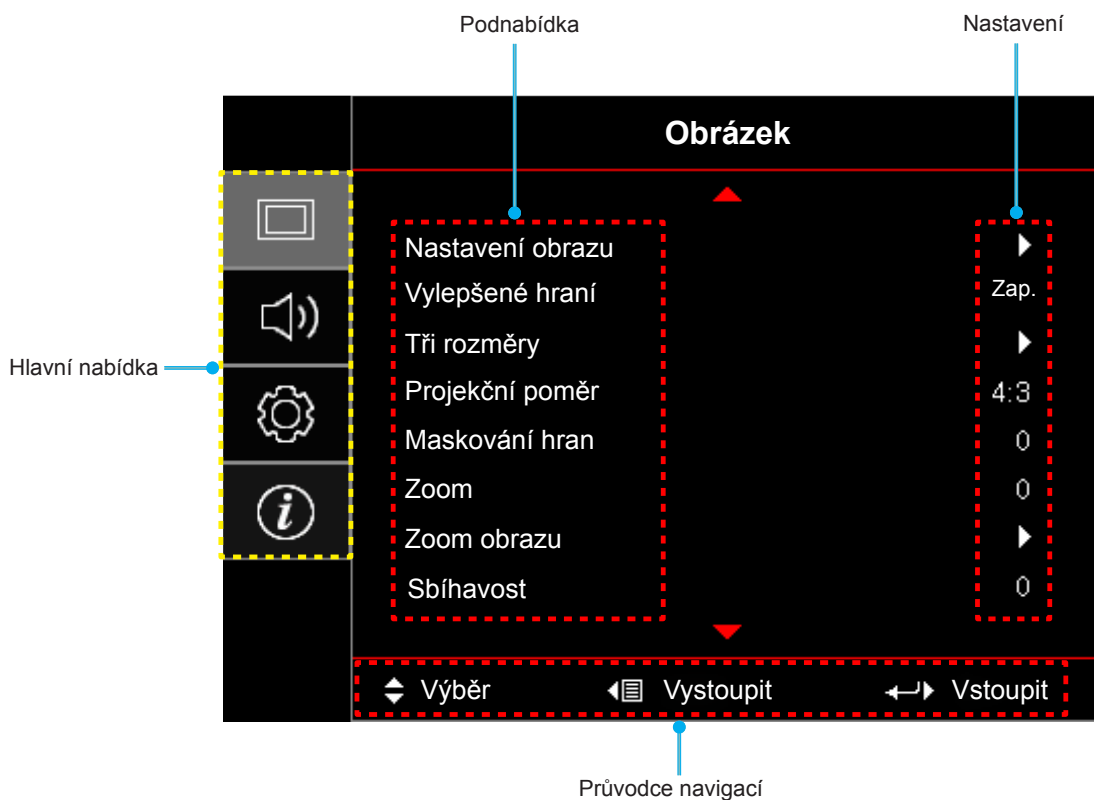

POUŽÍVÁNÍ PROJEKTORU







Strom nabídky OSD

Hlavní nabídka	Podnabídka	Podnabídka 2	Podnabídka 3	Podnabídka 4	Hodnoty		
Obrázek	Nastavení obrazu	Mód zobrazení	[Video]		Kino		
					Živý		
					Zvěř		
					Reference		
					Jasný		
					Uživatel		
					Tři rozměry		
					ISF den		
					ISF noc		
					ISF 3D		
		Barva stěny		Vyp. [Výchozí]			
				Tabule			
				Světle žlutá			
				Světle zelená			
				Světle modrá			
				Růžová			
		Jas				-50~50	
		Kontrast				-50~50	
		Ostrost				1~15	
		Barva				-50~50	
		Zabarvení				-50~50	
		Gamma	Film				
			Video				
			Grafika				
			Standardní(2.2)				
			1.8				
			2.0				
		Nastavení barev	BrilliantColor™				1~10
				Teplota barev	[Režim videa]		Teplé
							Standardní
							Chladné
						Studené	
Shoda barev	Barva				R [Výchozí]		
					G		
					B		
					C		
					Y		
				M			
			W				

POUŽÍVÁNÍ PROJEKTORU

Hlavní nabídka	Podnabídka	Podnabídka 2	Podnabídka 3	Podnabídka 4	Hodnoty
Obrázek	Nastavení obrazu	Nastavení barev	Shoda barev	Odstín nebo R	-50~50 [Výchozí: 0]
				Sytost barev nebo G	-50~50 [Výchozí: 0]
				Úroveň nebo B	-50~50 [Výchozí: 0]
				Vynulovat (Reset)	Zrušit [Výchozí]
					Ano
			Vystoupit		
			Přidat/ubrat RGB	Přidat červenou	-50~50
				Přidat zelenou	-50~50
				Přidat modrou	-50~50
				Ubrat červenou	-50~50
				Ubrat zelenou	-50~50
				Ubrat modrou	-50~50
				Vynulovat (Reset)	Zrušit [Výchozí]
					Ano
		Barevný prostor [Vstup HDMI]		Auto [Výchozí]	
				RGB(0~255)	
				RGB(16~235)	
				YUV	
		DynamicBlack		Vyp.	
				Zap.	
			Mód jasu [Základna lampy - Video]	Jasný	
				Eko	
		Vynulovat (Reset)			
		Vylepšené hraní		Vyp.	
				Zap.	
		Tři rozměry	Režim 3D		Vyp.
					Linka DLP [Výchozí]
			3D->2D		VESA
				Tři rozměry [Výchozí]	
				L	
	Formát 3D			R	
				Auto [Výchozí]	
				SBS	
			Top and Bottom		
Inverze 3D syn.			Frame Sequential		
			Zap.		
		Vyp. [Výchozí]			

POUŽÍVÁNÍ PROJEKTORU

Hlavní nabídka	Podnabídka	Podnabídka 2	Podnabídka 3	Podnabídka 4	Hodnoty		
Obrázek	Projekční poměr				4:3		
					16:9		
					LBX [s výjimkou modelů SVGA XGA]		
					Nativní		
					Auto		
	Maskování hran				0~10 [Výchozí: 0]		
	Zoom				-5~25 [Výchozí: 0]		
	Zoom obrazu	 H				-50~50 [Výchozí: 0]	
 V					-50~50 [Výchozí: 0]		
Sbíhavost				-40~40 [Výchozí: 0]			
Zvuk	Ztlumit				Vyp. [Výchozí]		
	Hlasitost				Zap.		
Nastavení	Projekce				Front  [Výchozí]		
					Zadní 		
					Strop-nahore 		
					Vzadu-nahore 		
	Nastavení lampy	Lampa - upozornění				Vyp.	
						Zap. [Výchozí]	
		Vynulování lampy				Zrušit [Výchozí]	
						Ano	
	Nastavení filtru	Filter Usage Hours				(Pouze pro čtení)	
		Optional Filter Installed				Ano	
						Ne	
		Filter Reminder					Vyp.
							300hr
							500hr [Výchozí]
						800hr	
					1000hr		
		Filter Reset				Zrušit [Výchozí]	
						Ano	
	Nastavení napájení	Přímé zapínání				Vyp. [Výchozí]	
						Zap.	
Signál zapnutí					Vyp. [Výchozí]		
					Zap.		
Auto vypnutí (min)					0~180 (po 5 min.) [Výchozí: 20]		
					0~990 (po 30 min.) [Výchozí: 0]		
Časovač (min)	Vždy zapnuto				Ne [Výchozí]		
					Ano		





POUŽÍVÁNÍ PROJEKTORU

Hlavní nabídka	Podnabídka	Podnabídka 2	Podnabídka 3	Podnabídka 4	Hodnoty	
Nastavení	Nastavení napájení	Krátké shmutí			Vyp. [Výchozí] Zap.	
		USB Power			Vyp. Zap.	
					Auto [Výchozí]	
					Vyp. Zap.	
	Zabezpečení	Zabezpečení			Vyp. Zap.	
		Bezpeč. časovač		Měsíc		
				Den		
				Hodina		
	Změna hesla					
	HDMI Link nastavení	HDMI Link			Vyp. Zap.	
					Ne Ano	
		Včetně TV			Oboustranný	
					PJ->Device Device -> PJ	
		Power On Link			Vyp. Zap.	
					Green Grid Magenta Grid White Grid	
					Bílý	
	Testovací vzorek				Vyp. Zap.	
					Vyp. Zap.	
					HDMI 2 [Výchozí] Testovací vzorek	
					Jas Kontrast	
					Časovač Shoda barev	
	Dálkové nastavení [podle dálk. ovladače]	IR Funkce			Teplota barev Gamma	
					Projekce Nastavení lampy	
		Uživatel1				Zoom Blokováno MHL

POUŽÍVÁNÍ PROJEKTORU

Hlavní nabídka	Podnabídka	Podnabídka 2	Podnabídka 3	Podnabídka 4	Hodnoty	
Nastavení	Dálkové nastavení [podle dálk. ovladače]	Uživatel2			HDMI 2	
					Testovací vzorek	
					Jas	
					Kontrast	
					Časovač	
					Shoda barev	
					Teplota barev	
					Gamma	
					Projekce	
					Nastavení lampy	
					Zoom	
				Blokováno		
				MHL [Výchozí]		
			Uživatel3			HDMI 2
						Testovací vzorek
						Jas
						Kontrast
						Časovač [Výchozí]
						Shoda barev
						Teplota barev
						Gamma
					Projekce	
					Nastavení lampy	
		12V spoušť			Vyp.	
					Zap.	
		Options	Jazyk			English [Výchozí]
						Deutsch
						Français
						Italiano
						Español
						Português
						Polski
						Nederlands
					Svenska	
					Norsk/Dansk	
					Suomi	
			ελληνικά			
			繁體中文			
			简体中文			
			日本語			

POUŽÍVÁNÍ PROJEKTORU

Hlavní nabídka	Podnabídka	Podnabídka 2	Podnabídka 3	Podnabídka 4	Hodnoty			
Nastavení	Options	Jazyk			한국어			
					Русский			
					Magyar			
					Čeština			
					عربي			
					ไทย			
					Türkçe			
					فارسی			
					Tiếng Việt			
					Bahasa Indonesia			
					Română			
				Slovenčina				
		Menu Settings	Umístění menu				Vlevo nahoře 	
							Vpravo nahoře 	
							Střed  [Výchozí]	
							Vlevo dole 	
							Vpravo dole 	
			Menu časovače					Vyp.
								5 sec
								10 sec [Výchozí]
			Auto zdroj				Vyp. [Výchozí]	
								Zap.
		Vstupní zdroj					HDMI1	
							HDMI2/MHL	
		Název vstupu	HDMI1				Výchozí [Výchozí]	
							Vlastní	
			HDMI2/MHL				Výchozí [Výchozí]	
							Vlastní	
		Velká nadm. výška					Vyp. [Výchozí]	
							Zap.	
		Mód zobrazení uzamčen					Vyp. [Výchozí]	
							Zap.	
Zámek klávesnice					Vyp. [Výchozí]			
					Zap.			
Skrýt informace					Vyp. [Výchozí]			
					Zap.			
Logo					Výchozí [Výchozí]			
					Neutrální			

POUŽÍVÁNÍ PROJEKTORU

Hlavní nabídka	Podnabídka	Podnabídka 2	Podnabídka 3	Podnabídka 4	Hodnoty	
Nastavení	Options	Barva pozadí			Žádný [Výchozí]	
					Modrý	
					Červený	
					Zelený	
					Šedá	
					Logo	
	Vynulovat (Reset)	Resetovat OSD			Zrušit [Výchozí]	
		Obnovit výchozí			Ano	
Info.	Regulační					
	Seriové číslo					
	Source					
	Rozlišení				00x00	
	Refresh Rate				0,00Hz	
	Mód zobrazení					
	Životnost lampy	Jasný				0 hr
		Eko				0 hr
		Dynamic				0 hr
		Celkem				
	Filter Hours					
	Mód jasu					
	FW Version	System				
		MCU				

POUŽÍVÁNÍ PROJEKTORU

Nabídka Obrázek

Nabídka nastavení zobrazení obrazu

Mód zobrazení (Režim videa)

Zde je mnoho firemních předvoleb optimalizovaných na různé typy obrazu.

- **Kino:** Poskytuje optimální barvy pro sledování filmů.
- **Živý:** V tomto režimu je dobře vyvážená sytost barev a jas. Tento režim zvolte pro hraní her.
- **Zvěř:** Tento režim vyberte pro zvýšení jasu a doby odezvy pro hraní videoher.
- **Reference:** Poskytuje nejpřesnější přirozeně vypadající barvy blízké Rec. 709, což je standard High Definition TV (HDTV).
- **Jasný:** Maximální jas z PC vstupu.
- **Uživatel:** Slouží k uložení nastavení uživatele.
- **Tři rozměry:** Aby bylo možné sledovat 3D obsah, použijte 3D brýle. Zkontrolujte, zda je váš počítač/ mobilní zařízení vybaveno grafickou kartou se čtyřnásobnou vyrovnávací pamětí s výstupním signálem 120 Hz a zda je nainstalován přehrávač 3D obsahu.
- **ISF den:** Optimalizovaný obraz s režimem ISF den pro perfektní kalibraci a vysokou kvalitu.
- **ISF noc:** Optimalizovaný obraz s režimem ISF noc pro perfektní kalibraci a vysokou kvalitu.
- **ISF 3D:** Optimalizovaný obraz s režimem ISF 3D pro perfektní kalibraci a vysokou kvalitu.

Poznámka: Informace o přístupu a kalibraci režimů denního a nočního sledování ISF vám poskytne místní prodejce.

Barva stěny

Tato funkce slouží k dosažení optimalizovaného obrazu na ploše podle barvy stěny. Vyberte z možností Vyp., Tabule, Světle žlutá, Světle zelená, Světle modrá, Růžová a Šedá.

Jas

Slouží k nastavení jasu obrazu.

Kontrast

Kontrast reguluje stupeň odlišnosti mezi nejsvětlejší a nejtmařejší částí obrazu.

Ostrost

Slouží k nastavení ostrosti obrazu.

Barva

Slouží k nastavení obrazu videa z černobílé až po zcela sytou barvu.

Zabarvení

Slouží k nastavení barevné rovnováhy červené a zelené.

Gamma

Nastavte typ gama křivky. Po dokončení počátečního nastavení a jemného vyladění optimalizujte výstup vašeho obrazu pomocí kroků Nastavení gamma.

- **Film:** Pro domácí kino.
- **Video:** Pro zdroj videa nebo TV.
- **Grafika:** Pro zdroj PC / foto.
- **Standardní(2.2):** Pro standardizované nastavení.
- **1.8/ 2.0/ 2.4:** Pro konkrétní zdroj PC / foto.

POUŽÍVÁNÍ PROJEKTORU

Nastavení barev

Nakonfigurujte nastavení barev.

- **BrilliantColor™**: Tato nastavitelná položka používá novou barvu zpracovávající algoritmus a vylepšení, která umožňují vyšší jas a zároveň poskytují věrné, živější barvy obrazu.
- **Teplota barev (Režim videa)**: Vyberte teplotu barev z možností Teplé, Standardní, Chladné nebo Studené.
- **Shoda barev**: Vyberte následující možnosti:
 - Barva: Upravte červenou (R), zelenou (G), černou (B), azurovou (C), žlutou (Y), fialovou (M) a bílou (W) úroveň obrazu.
 - Odstín nebo R: Slouží k nastavení barevné rovnováhy červené a zelené.
 - Sytost barev nebo G: Slouží k nastavení obrazu videa z černobílé až po zcela sytou barvu.
 - Úroveň nebo B: Upravte jas obrazu.
 - Vynulovat (Reset): Slouží k obnovení výchozích továrních nastavení shody barev.
 - Vystoupit: Slouží k ukončení nabídky „Shoda barev“.
- **Přidat/ubrat RGB**: Toto nastavení umožňuje konfigurovat jas (zesílení) a kontrast (důraz) obrazu.
 - Vynulovat (Reset): Slouží k obnovení výchozí továrních nastavení přidání/ubránění RGB.
 - Vystoupit: Slouží k ukončení nabídky „Přidat/ubrat RGB“.
- **Barevný prostor (Vstup HDMI)**: Vyberte vhodný typ barevné matrice z následujících možností: Auto, RGB(0~255), RGB(16~235) a YUV.

DynamicBlack

Použijte k automatické úpravě jasu obrazu pro dosažení optimálního kontrastu.

Mód jasu (Základna lampy - video)

Slouží k úpravě nastavení režimu jasu u lampových projektorů.

- **Jasný**: Volbou „Jasný“ zvýšíte jas.
- **Eko**: Zvolte „Eko“ ke ztlumení svítivosti projekční lampy, čímž se sníží její spotřeba energie a zvětšuje se životnost lampy.

Vynulovat (Reset)

Slouží k obnovení výchozí továrních nastavení barev.

Nabídka Zobrazení Vylepšené hraní

Vylepšené hraní

Aktivací této funkce se zkrátí časy odezvy (latence vstupu) při hraní na 16 ms*.

Poznámka: *Pouze pro signály 1080p 60 Hz.

POUŽÍVÁNÍ PROJEKTORU

Nabídka Obrázek 3D

Režim 3D

Tato položka slouží k deaktivaci funkce 3D nebo k výběru odpovídající funkce 3D.

- **Vyp.:** Výběrem „Vyp.“ vypnete režim 3D.
- **Linka DLP:** Touto volbou provedete optimální nastavení pro DLP 3D brýle.
- **VESA:** Volbou „VESA“ nastavte optimální volby pro VESA 3D brýle.

3D->2D

Tato volba umožňuje určit způsob zobrazení 3D obsahu na ploše.

- **Tři rozměry:** Zobrazí 3D signál.
- **L (Vlevo):** Zobrazí levý rámeček obsahu 3D.
- **R (Vpravo):** Zobrazí pravý rámeček obsahu 3D.

Formát 3D

Tato volba slouží k výběru vhodného obsahu ve 3D formátu.

- **Auto:** Při detekci identifikačního signálu 3D se automaticky zvolí Formát 3D.
- **SBS:** Zobrazí 3D signál ve formátu „Side-by-Side“.
- **Top and Bottom:** Zobrazí 3D signál ve formátu „Top and Bottom“.
- **Frame Sequential:** Zobrazí 3D signál ve formátu „Frame Sequential“.

Inverze 3D syn.

Tato položka slouží k aktivaci / deaktivaci funkce Inverze 3D syn.

POUŽÍVÁNÍ PROJEKTORU

Nabídka poměru stran obrazu

Projekční poměr

Vyberte poměr stran zobrazeného obrazu z následujících možností:

- **4:3:** Tento formát je pro zdroje vstupu 4:3.
- **16:9:** Tento formát je určen pro zdroje vstupu 16:9, například HDTV a DVD signály pro širokoúhlou TV.
- **LBX:** Tento formát je určen pro zdroje formátu pohlednice s poměrem stran jiným, než 16x9, a pokud používáte externí objektiv 16x9 k zobrazení poměru stran 2,35:1 při plném rozlišení.
- **Nativní:** Tento formát zobrazuje původní obraz bez jakékoli změny měřítka.
- **Auto:** Automaticky vybírá vhodný formát zobrazení.

Poznámka:

- *Je považováno za normální, že se zobrazují černé pruhy okolo obrazu s rozlišením 1080p v každém poměru stran.*
- *Velikost černých pruhů a plochy se mění podle poměru stran.*

 Černé pruhy

 Aktivní plocha 1080p

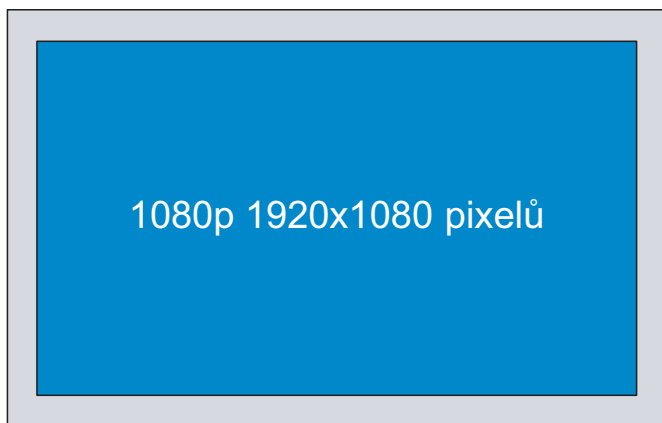

Poznámka:

- *Podrobnosti o režimu LBX:*
 - *Některé disky DVD formátu pohlednice nejsou optimalizovány pro televizory 16x9. V takovém případě nebude obraz promítaný v režimu 16:9 vypadat správně. V tomto případě zkuste použít disk DVD zobrazit v režimu 4:3. Pokud obsah není ve formátu 4:3, budou okolo obrazu na obrazovce 16:9 zobrazeny černé pruhy. Pro tento typ obsahu můžete použít režim LBX, v kterém bude obraz vyplněn na obrazovku 16:9.*
 - *Pokud používáte externí anamorfní objektiv, tento LBX režim vám také umožní sledovat obsah 2,35:1 (včetně Anamorphic DVD a HDTV filmového zdroje), který podporuje anamorfní široký režim vylepšený pro displeje 16x9 v širokém obrazu 2,35:1. V tomto případě nebudou zobrazeny žádné černé okraje. Výkon lampy a svislé rozlišení jsou plně využity.*
- *Chcete-li použít super široký formát, postupujte podle následujících pokynů:*
 - Nastavte poměr stran promítací plochy 2,0:1.*
 - Upravte obraz projektoru tak, aby byl správně umístěn na plátně.*

POUŽÍVÁNÍ PROJEKTORU

Tabulka měřítka 1080p:

Obraz 16:9	480i/p	576i/p	1080i/p	720p	Počítač
4x3	Upravte měřítko na 1440x1080.				
16x9	Upravte měřítko na 1920x1080.				
LBX	Upravte měřítko na 1920x1440 a potom dosáhněte centrálního zobrazení 1920x1080.				
Nativní	- Vystředěné mapování 1:1. - Žádná změna měřítka; obraz bude zobrazen v rozlišení vstupního zdroje.				
Super široký	Upravte měřítko na 2534x1426 (zvětšení 132 %), potom získáte vystředěné zobrazení 1920x1080 Ps: Koncový uživatel může použít tento formát pro zdroj videa 2,35:1 bez titulků pro zaplnění rozlišení 1080p DMD na 100 %.				

Nabídka Zobrazení - Maskování hran

Maskování hran

Tato funkce slouží k odstranění šumu zavedeného dekodováním na okraji obrazu.

Nabídka Zobrazení - Zoom

Zoom

Slouží ke zmenšení nebo zvětšení obrazu na promítací ploše.

Nabídka Zobrazení - Posun obrazu

Zoom obrazu

Slouží k úpravě polohy promítaného obrazu ve vodorovné (H) nebo svislé (V) rovině.

Nabídka Zobrazení - Sbíhavost

Sbíhavost

Upravuje zkreslení obrazu způsobené nakloněním projektoru.

POUŽÍVÁNÍ PROJEKTORU

Nabídka Zvuk

Nabídka Zvuk - Ztlumit

Ztlumit

Tato volba slouží k dočasnému vypnutí zvuku.

- **Zap.:** Funkci zapněte volbou „Zap.“.
- **Vyp.:** Funkci vypněte volbou „Vyp.“.

Poznámka:

- Funkce „Ztlumit“ ovlivňuje hlasitost vnitřního i vnějšího reproduktoru.
- Připojením externího reproduktoru se automaticky ztlumí vnitřní reproduktor.

Nabídka Zvuk - Hlasitost

Hlasitost

Slouží k úpravě hlasitosti.

Nabídka Nastavení

Nabídka Nastavení - Projekce

Projekce

Slouží k výběr upřednostňované projekce mezi vpředu, vzadu, strop-nahoře a vzadu-nahoře.

Nabídka Nastavení - Nastavení lampy

Lampa - upozornění

Zvolte tuto možnost pro zobrazení nebo skrytí varovné zprávy v případě, že je zobrazena hláška o výměně lampy. Toto hlášení se objeví 30 hodin před navrhovaným časem pro výměnu lampy.

Vynulování lampy

Resetuje počítadlo životnosti lampy po výměně.

Nabídka Nastavení - Nastavení filtru

Filter Usage Hours

Zobrazí počet hodin filtru.

Optional Filter Installed

Proveďte nastavení zprávy s varováním.

- **Ano:** Zobrazí varování po 500 hodinách používání.

Poznámka: „Filter Usage Hours / Filter Reminder / Filter Reset“ se zobrazí, pouze když „Optional Filter Installed“ je „Ano“.

- **Ne:** Vypnutí varování.

POUŽÍVÁNÍ PROJEKTORU

Filter Reminder

Zvolte tuto možnost pro zobrazení nebo skrytí varovné zprávy v případě, že je zobrazena zpráva o výměně filtru. K dispozici jsou možnosti Vyp., 300hr, 500hr, 800hr a 1000hr.

Filter Reset

Po výměně nebo čištění prachového filtru vynulujte počítadlo hodin prachového filtru.

Nabídka Nastavení - Nastavení napájení

Přímé zapínání

Volbou „Zap.“ aktivujete režim Přímé zapínání. Projektor se automaticky zapne po připojení k napájení, bez nutnosti stisknout tlačítko „Napájecí“ na klávesnici projektoru nebo na dálkovém ovladači.

Signál zapnutí

Volbou „Zap.“ aktivujete režim zapnutí signálem. Projektor se automaticky zapne když je rozpoznán signál, bez nutnosti stisknout tlačítko „Napájecí“ na klávesnici projektoru nebo na dálkovém ovladači.

Poznámka:

- Pokud je možnost „Signál zapnutí“ nastavena na „Zap.“, spotřeba energie v pohotovostním režimu projektoru bude přes 3 W.
- Možnost Signál zapnutí může podporovat VGA (signál RGB) a HDMI.

Auto vypnutí (min)

Nastavte časový interval, po kterém dojde k vypnutí projektoru. Časovač začne odpočítávat čas od momentu, kdy dojde k přerušení signálu. Po uběhnutí nastaveného časového intervalu (v minutách) se projektor sám vypne.

Časovač (min)

Slouží ke konfiguraci časovače.

- **Časovač (min):** Nastavte časový interval, po kterém dojde k vypnutí projektoru. Časovač začne odpočítávat s nebo bez signálu odeslaného do projektoru. Po uběhnutí nastaveného časového intervalu (v minutách) se projektor sám vypne.
Poznámka: Časovač se nuluje pro každém vypnutí napájení projektoru.
- **Vždy zapnuto:** Nastavte časovač tak, aby byl vždy zapnuto.

Krátké shrnutí

Provedte nastavení rychlého obnovení.

- **Zap.:** Dojde-li k náhodnému vypnutí projektoru, tato funkce umožňuje ihned obnovit napájení projektoru do 100 sekund od vypnutí.
- **Vyp.:** Když uživatel vypne projektor, po 10 sekundách začne ventilátor chladit systém.

USB Power

Provedte nastavení napájení USB.

- **Zap.:** Projektor je vždy napájen zdrojem napájení USB.
- **Vyp.:** Funkce napájení USB je vypnutá.
- **Auto:** Projektor je automaticky napájen zdrojem napájení USB.

POUŽÍVÁNÍ PROJEKTORU

Nabídka Nastavení Zabezpečení

Zabezpečení

Aktivací této funkce se před použitím projektoru zobrazí výzva k zadání hesla.

- **Zap.:** Pomocí funkce „Zap.“ zapnete bezpečnostní ověření projektoru při zapnutí.
- **Vyp.:** Pomocí funkce „Vyp.“ můžete zapnout projektor bez ověření vstupního hesla.

Bezpeč. časovač

Může nastavit časovou (Měsíc/Den/Hodina) funkci na počet hodin, během kterých lze projektor používat. Jakmile nastavený čas uplyne, budete opět požádáni o zadání hesla.

Změna hesla

Slouží k nastavení nebo změně hesla, které je vyžadováno při zapnutí projektoru.

Nabídka Nastavení - HDMI Link nastavení

Poznámka:

- *Když připojíte zařízení kompatibilní s HDMI CEC k projektoru kabely HDMI, můžete je ovládat na stejném stavu zapnutí nebo vypnutí napájení pomocí funkce HDMI Link v nabídce OSD projektoru. To umožňuje zapínat nebo vypínat jedno nebo více zařízení ve skupině prostřednictvím funkce HDMI Link. V typické konfiguraci může být váš DVD přehrávač připojen k projektoru prostřednictvím zesilovače nebo systému domácího kina.*



HDMI Link

Slouží k aktivaci/deaktivaci funkce HDMI Link. Volby Včetně TV, Power on Link a Power off Link budou k dispozici pouze při nastavení „Zap.“.

Včetně TV

Chcete-li, aby se TV a projektor vypínaly automaticky současně, nastavte na možnost „Ano“. Chcete-li zabránit, aby se obě zařízení vypnula současně, změňte nastavení na „Ne“.

Power On Link

Příkaz CEC zapnutí.

- **Oboustranný:** Projektor a zařízení CEC budou zapnuty současně.
- **PJ->Device:** Zařízení CEC bude zapnuto až po zapnutí projektoru.
- **Device -> PJ:** Projektor se zapne až po zapnutí zařízení CEC.

Power Off Link

Povolením této funkce se HDMI Link a projektor automaticky vypnou současně.

POUŽÍVÁNÍ PROJEKTORU

Nabídka Nastavení - Testovací vzorek

Testovací vzorek

Slouží k výběru testovacího vzorku z možností Green Grid, Magenta Grid, White Grid, Bílý nebo tuto funkci vypnete (vyp.).

Nabídka Možnosti - Dálkové nastavení

IR Funkce

Provedte nastavení IR funkce.

- **Zap.:** Vyberte „Zap.“, projektor lze ovládat dálkovým ovladačem z horního IR přijímače.
- **Vyp.:** Po výběru možnosti „Vyp.“ projektor nelze ovládat dálkovým ovladačem. Výběrem možnosti „Vyp.“ bude možné používat klávesy klávesnice.

Uživatel1/ Uživatel2/ Uživatel3

Slouží k přiřazení výchozí funkce pro Uživatel1, Uživatel2 nebo Uživatel3 mezi HDMI 2, Testovací vzorek, Jas, Kontrast, Časovač, Shoda barev, Teplota barev, Gamma, Projekce, Nastavení lampy, Zoom, Blokováno a MHL.

Nastavení : nabídka 12V spoušť

12V spoušť

Tato funkce slouží k aktivaci nebo deaktivaci spouštěče.

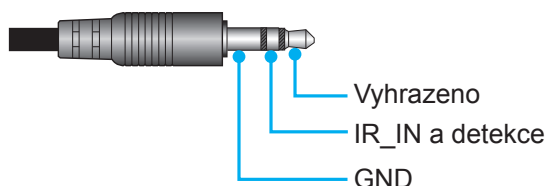

- Vyp.: Volbou „Vyp.“ deaktivujete spoušť.
- Zap.: Volbou „Zap.“ aktivujete spoušť.

Nabídka Nastavení - Možnosti

Jazyk



Zde lze vybírat jazyk nabídky OSD: angličtina, němčina, francouzština, italština, španělština, portugalština, polština, holandština, švédština, norština/dánština, finština, řečtina, tradiční čínština, zjednodušená čínština, japonština, korejština, ruština, maďarština, čeština, arabština, thajština, turečtina, farsijština, vietnamština, indonéština, rumunština a slovenština.

Menu Settings

Slouží k nastavení umístění nabídky na ploše a ke konfiguraci nastavení časovače nabídky.

- **Umístění menu:** Vyberte umístění nabídky na promítací ploše.
- **Menu časovače:** Nastavte délku zobrazení nabídky OSD na promítací ploše.

Auto zdroj

Nastavíte-li tuto volbu „Zap.“ a stisknete tlačítko  na klávesnici projektoru nebo tlačítko  na dálkovém ovladači, bude automaticky vybrán další dostupný vstupní zdroj. Nastavením „Vyp.“ deaktivujete funkci automatického zdroje.

Vstupní zdroj

Slouží k výběru zdroje vstupu mezi HDMI1 a HDMI2/MHL.

POUŽÍVÁNÍ PROJEKTORU

Název vstupu

Slouží k přejmenování funkce vstupu pro snadnější identifikaci. K dispozici jsou možnosti HDMI1 a HDMI2/MHL.

Velká nadm. výška

Když je vybrána možnost „Zap.“, ventilátory se budou otáčet rychleji. Tato funkce je vhodná ve vyšších nadmořských výškách, kde je řídký vzduch.

Mód zobrazení uzamčen

Volbou „Zap.“ nebo „Vyp.“ zamkněte nebo odemkněte nastavení režimu zobrazení.

Zámek klávesnice

Když je funkce zámek klávesnice nastavena na „Zap.“, klávesnice bude zamknutá. Projektor lze ovšem ovládat dálkovým ovladačem. Výběrem možnosti „Vyp.“ bude možné znovu používat klávesnici.

Skrýt informace

Aktivací této funkce se skryje zpráva s informacemi.

- **Vyp.:** Volbou „Zap.“ skryjete zprávy s informacemi.
- **Zap.:** Volbou „Vyp.“ zobrazíte hlášení o „Vyhledávání“.

Logo

Tato funkce slouží k nastavení požadované úvodní obrazovky. Provedené změny se projeví při příštím zapnutí projektoru.

- **Výchozí:** Výchozí úvodní obrazovka.
- **Neutrální:** Na úvodní obrazovce se nezobrazí logo.

Barva pozadí

Touto funkcí nastavíte zobrazení modré, červené, zelené nebo šedé barvy, žádné barvy nebo obrazovky s logem, když není k dispozici žádný signál.

Poznámka: Pokud je barva pozadí nastavena na „Žádný“, barva pozadí je černá.

Nabídka Setup - Reset

Resetovat OSD

Slouží k obnovení výchozích továrních nastavení nabídky OSD.

Obnovit výchozí

Slouží k obnovení výchozích továrních nastavení nabídky Nastavení.

POUŽÍVÁNÍ PROJEKTORU

Nabídka Info

Nabídka Info

Zde jsou zobrazeny následující informace o projektoru:

- Regulační
- Seriové číslo
- Source
- Rozlišení
- Refresh Rate
- Mód zobrazení
- Životnost lampy
- Filter Hours
- Mód jasu
- FW Version

ÚDRŽBA

Výměna lampy

Projektor sám zjistí životnost lampy. Když se blíží konec životnosti lampy, na promítací ploše se zobrazí zpráva s upozorněním.

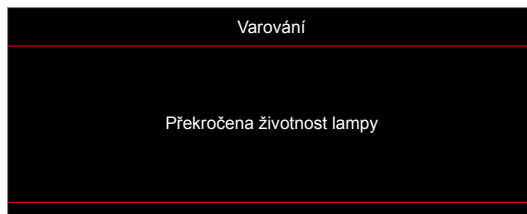

V takovém případě se obraťte na místního prodejce nebo servisní středisko a co nejdříve nechte lampu vyměnit. Před výměnou lampy se ujistěte, že se projektor v posledních 30 minutách chladil.



Varování: Je-li projektor namontován pod stropem, buďte při otevírání krytu lampy opatrní. Při výměně lampy u stropní montáže doporučujeme použít ochranné brýle. Dejte pozor, aby z projektoru vypadly žádné uvolněné předměty.



Varování: Komora lampy je horká! Před výměnou lampy ji nechte ochladit!



Varování: K omezení rizika zranění neupust'te modul lampy nebo nesahejte na žárovku lampy. Žárovka se může rozbít a způsobit zranění.

ÚDRŽBA

Výměna lampy (pokračování)

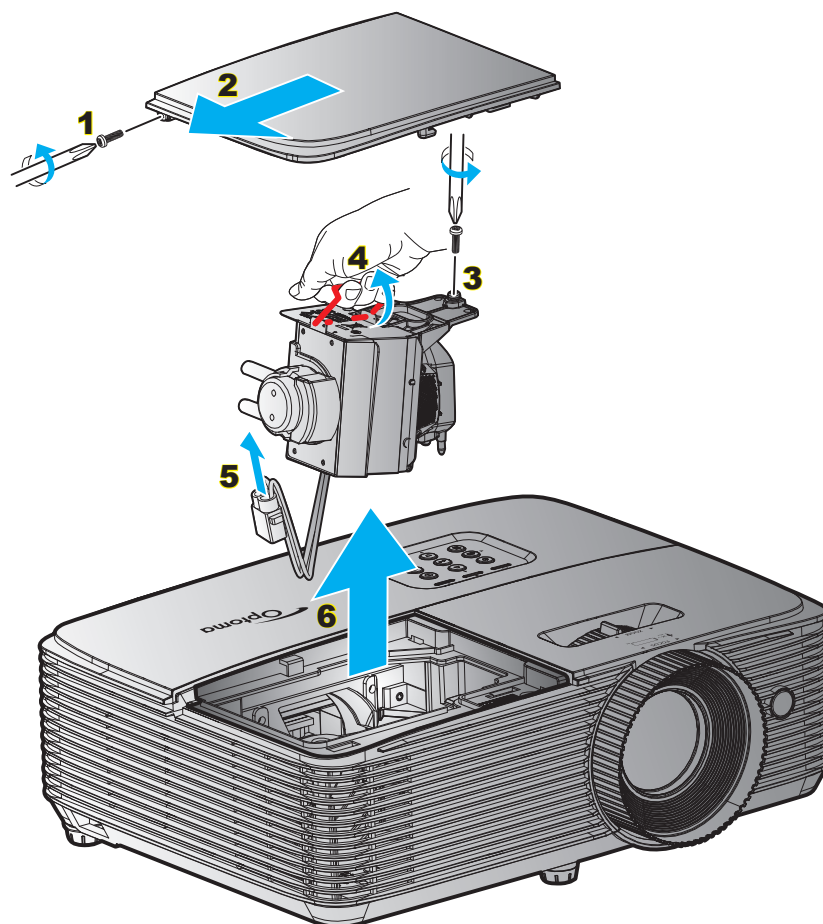

Postup:

1. Vypněte napájení projektoru stisknutím tlačítka „“ na dálkovém ovladači nebo na klávesnici projektoru.
2. Nechte projektor v posledních 30 minutách vychladit.
3. Odpojte napájecí šňůru.
4. Odšroubujte šroubek na krytu. **1**
5. Sejměte kryt. **2**
6. Odšroubujte šroubek na modulu lampy. **3**
7. Zvedněte rukojeť lampy. **4**
8. Odpojte kabel lampy. **5**
9. Opatrně vyjměte modul lampy. **6**
10. Při výměně modulu lampy postupujte podle předchozích kroků, ale v opačném pořadí.
11. Zapněte projektor a vynulujte počítadlo lampy.
12. Vynulování lampy: (i) Stiskněte „Menu“ → (ii) Vyberte „Nastavení“ → (iii) Vyberte „Nastavení lampy“ → (iv) Vyberte „Vynulování lampy“ → (v) Vyberte „Ano“.

Poznámka:

- Šrouby na krytu lampy a na lampě nelze demontovat.
- Projektor nelze zapnout, pokud nebyl zpět na místo vrácen kryt lampy.
- Nedotýkejte se skleněné části lampy. Mastnota z rukou může způsobit prasknutí lampy. V případě náhodného dotyku očistěte modul lampy suchým hadříkem.

ÚDRŽBA

Instalace a čištění prachového filtru

Instalace prachového filtru

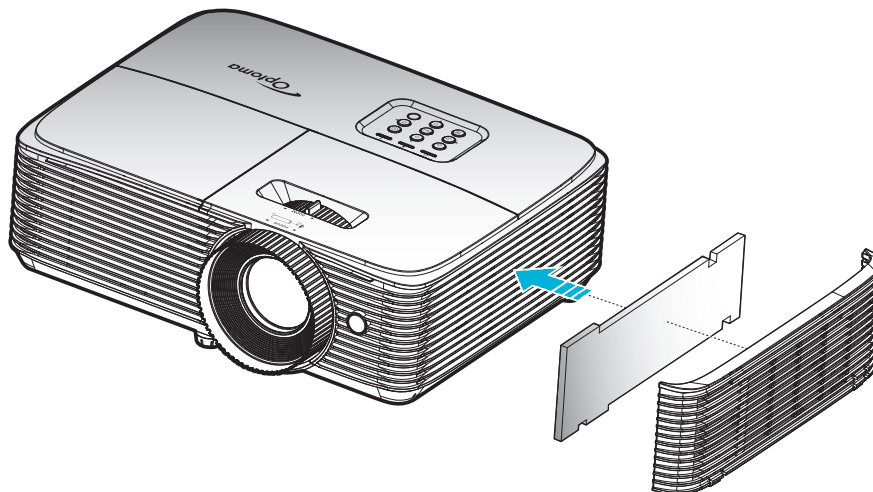

Poznámka: Prachové filtry jsou nezbytné/dodávány pouze ve vybraných regionech s nadměrnou prašností.

Čištění prachového filtru

Doporučujeme čistit prachový filtr každé tři měsíce. Je-li projektor používán v prašném prostředí, čistěte filtr častěji.

Postup:

1. Vypněte napájení projektoru stisknutím tlačítka „“ na dálkovém ovladači nebo na klávesnici projektoru.
2. Odpojte napájecí šňůru.
3. Opatrně vyjměte prachový filtr. **1**
4. Prachový filtr vyčistěte nebo vyměňte. **2**
5. Při instalaci prachového filtru postupujte podle předchozích kroků v opačném pořadí.

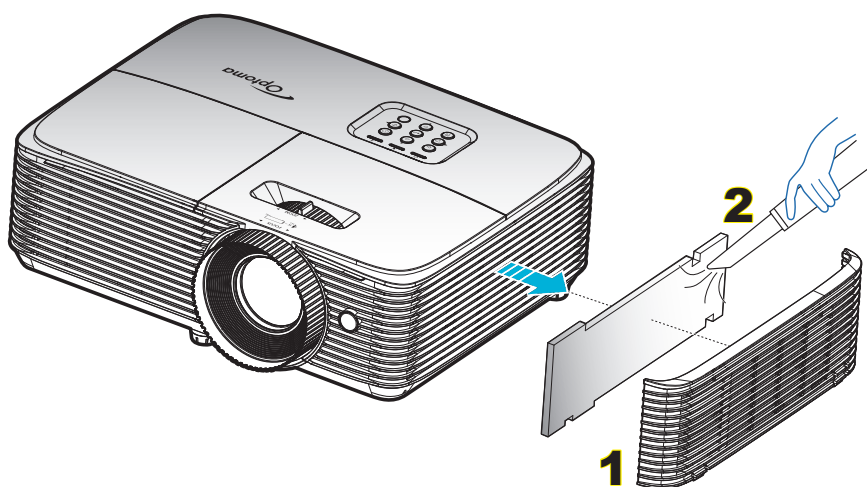

DODATEČNÉ INFORMACE

Kompatibilní rozlišení

Kompatibilita digitálního signálu

B0/zavedená synchronizace	B0/standardní synchronizace	B0/detailní synchronizace	B1/Režim videa	B1/detailní synchronizace
720 x 400 při 70 Hz	1280 x 720 při 60 Hz	Nativní synchronizace:	640 x 480p při 60 Hz	720 x 480p při 60 Hz
640 x 480 při 60 Hz	1280 x 800 při 60 Hz	XGA: 1024 x 768 při 60 Hz	720 x 480p při 60 Hz	1280 x 720p při 60 Hz
640 x 480 při 67 Hz	1280 x 1024 při 60 Hz	WXGA: 1280 x 800 při 60 Hz	1280 x 720p při 60 Hz	1366 x 768 při 60 Hz
640 x 480 při 72 Hz	1400 x 1050 při 60 Hz	1080P: 1920 x 1080 při 60 Hz	1920 x 1080i při 60 Hz	1920 x 1080i při 50 Hz
640 x 480 při 75 Hz	1600 x 1200 při 60 Hz		720(1440) x 480i při 60 Hz	1920 x 1080p při 60 Hz
800 x 600 při 56 Hz	1440 x 900 při 60 Hz		1920 x 1080p při 60 Hz	
800 x 600 při 60 Hz	1280 x 720 při 120 Hz		720 x 576p při 50 Hz	
800 x 600 při 72 Hz	1024 x 768 při 120 Hz		1280 x 720p při 50 Hz	
800 x 600 při 75 Hz			1920 x 1080i při 50 Hz	
832 x 624 při 75 Hz			720(1440) x 576i při 50 Hz	
1024 x 768 při 60 Hz			1920 x 1080p při 50 Hz	
1024 x 768 při 70 Hz			1920 x 1080p při 24 Hz	
1024 x 768 při 75 Hz			1920 x 1080p při 30 Hz	
1280 x 1024 při 75 Hz				
1152 x 870 při 75 Hz				

Kompatibilita videa True 3D

Vstupní rozlišení	HDMI 1.4a Vstup 3D	Frekvence vstupu		
		1280 x 720P při 50 Hz	Nahore-a-dole	
		1280 x 720P při 60 Hz	Nahore-a-dole	
		1280 x 720P při 50 Hz	Zhušťování snímků	
		1280 x 720P při 60 Hz	Zhušťování snímků	
		1920 x 1080i při 50 Hz	Vedle-sebe (napůl)	
		1920 x 1080i při 60 Hz	Vedle-sebe (napůl)	
		1920 x 1080P při 24 Hz	Nahore-a-dole	
		1920 x 1080P při 24 Hz	Zhušťování snímků	
	HDMI 1.3	1920 x 1080i při 50 Hz	Vedle-sebe (napůl)	Režim SBS zap.
		1920 x 1080i při 60 Hz		
		1280 x 720P při 50 Hz		
		1280 x 720P při 60 Hz		
		1920 x 1080i při 50 Hz	Nahore-a-dole	Režim TAB zap.
		1920 x 1080i při 60 Hz		
		1280 x 720P při 50 Hz		
		1280 x 720P při 60 Hz		
		480i 1024 x 768 při 120 Hz	HQFS	Formát 3D je Frame Sequential
		1280 x 720 při 120 Hz		

Poznámka:

- Při 3D vstupu 1080p při 24 Hz musí DMD přehrávat s integrovaným násobkem režimu 3D.
- Podpora NVIDIA 3DTV Play, pokud není účtován žádný patentový poplatek od společnosti Optoma.
- 1080i při 25 Hz a 720p při 50 Hz poběží na 100 Hz; 1080p při 24 Hz poběží na 144 Hz; ostatní 3D časování poběží na frekvenci 120 Hz.

DODATEČNÉ INFORMACE

Velikost obrazu a promítací vzdálenost

Požadovaná Vzdálenost (m)	Velikost obrazovky		Povrch	Velikost obrazovky		Povrch
	(Min. zoom)			(Max. zoom)		
	Úhlopříčka (palce)	Š (cm) x V (cm)	Od základny k horní straně obrazu (cm)	Úhlopříčka (palce)	Š (cm) x V (cm)	Od základny k horní straně obrazu (cm)
1,2	33,46	74 x 42	48	37	82 x 46	53
2	56	123 x 69	81	61	136 x 77	89
2,5	70	154 x 87	101	77	170 x 96	111
3	84	185 x 104	121	92	204 x 115	133
3,5	98	216 x 122	141	108	238 x 134	155
4	112	247 x 139	161	123	272 x 153	178
5	139	309 x 174	201	154	340 x 191	222
6	167	370 x 208	242	184	408 x 230	266
7	195	432 x 243	282	215	476 x 268	311
8	223	494 x 278	322	246	544 x 306	355
9	251	556 x 313	363	277	612 x 344	399
10	279	617 x 347	403	307,29	680 x 383	444

Poznámka: Poměr zoomu je 1,1x.

Požadovaná velikost obrazu		Vzdálenost (m)		Nahoře (cm)
Úhlopříčka (palce)	Š (cm) x V (cm)	Max. zoom	Min. zoom	Od základny k horní straně obrazu
37	82 x 46	1,2	1,3	53
40	89 x 50	1,3	1,4	58
50	111 x 62	1,6	1,8	72
60	133 x 75	2,0	2,2	87
70	155 x 87	2,3	2,5	101
80	177 x 100	2,6	2,9	116
90	199 x 112	2,9	3,2	130
100	221 x 125	3,3	3,6	144
120	266 x 149	3,9	4,3	173
150	332 x 187	4,9	5,4	217
200	443 x 249	6,5	7,2	289
250	553 x 311	8,1	9,0	361
300	664 x 374	9,8	10,8	433
307,3	680 x 383	10,0	11,0	444

Poznámka: Poměr zoomu je 1,1x.

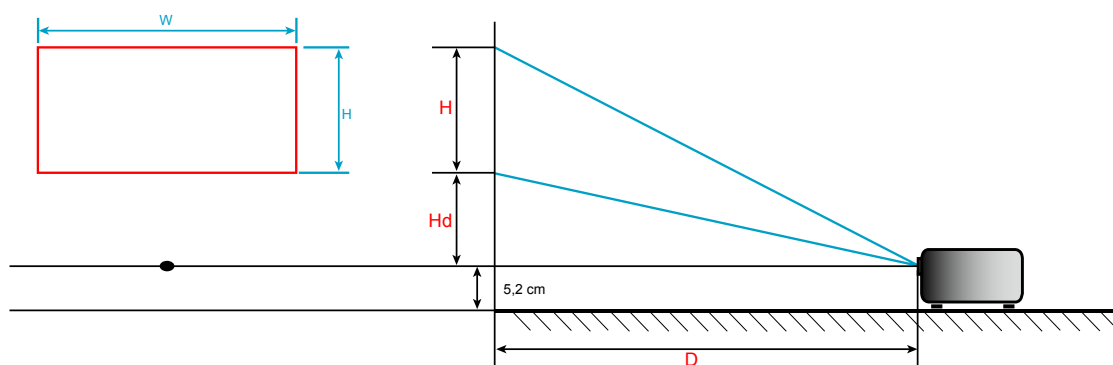

DODATEČNÉ INFORMACE

Rozměry projektoru a stropní instalace

1. Aby se zabránilo poškození projektoru, použijte stropní držák Optoma.
2. Pokud chcete použít jinou soupravu pro montáž projektoru, ujistěte se, že použité šrouby splňují následující parametry:
 - Typ šroubu: M4*3
 - Minimální délka šroubu: 10mm

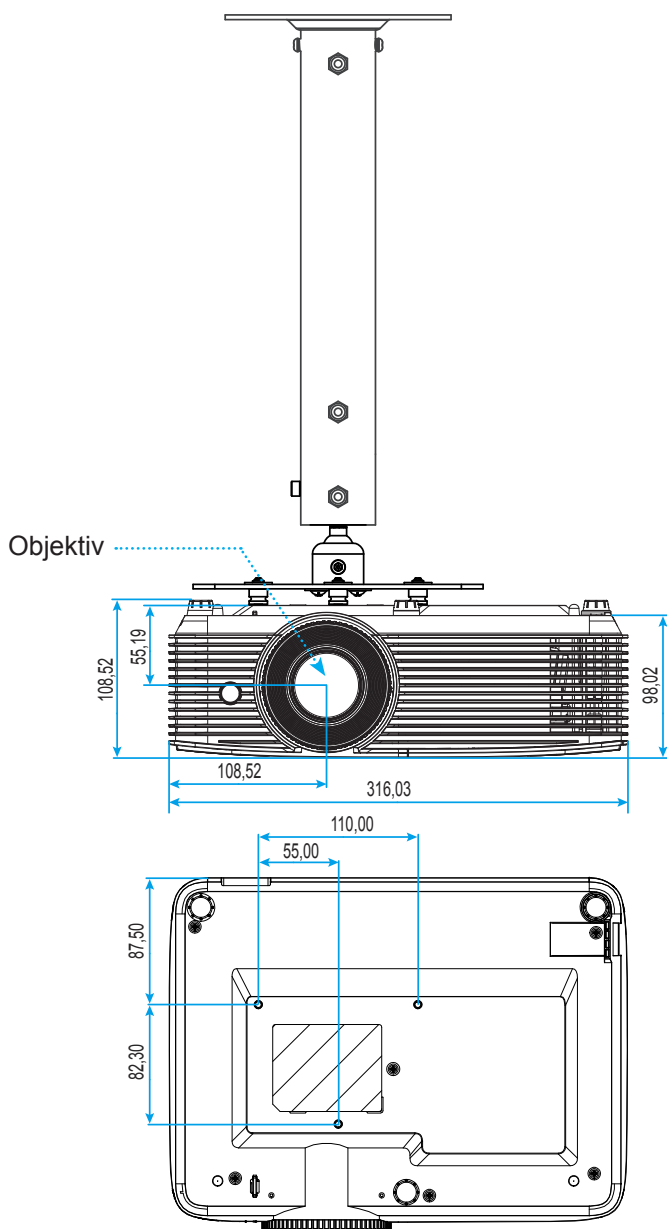

Poznámka: Uvědomte si, že škody vzniklé nesprávnou montáží ruší platnost záruky.



Varování:

- Pokud zakoupíte stropní držák jiného výrobce, použijte šrouby správné velikosti. Velikost šroubu se bude lišit v závislosti na tloušťce montážní desky.
- Mezi stropem a spodní stranou projektoru musí být zachována mezera alespoň 10 cm.
- Neumísťujte projektor v blízkosti zdroje tepla.





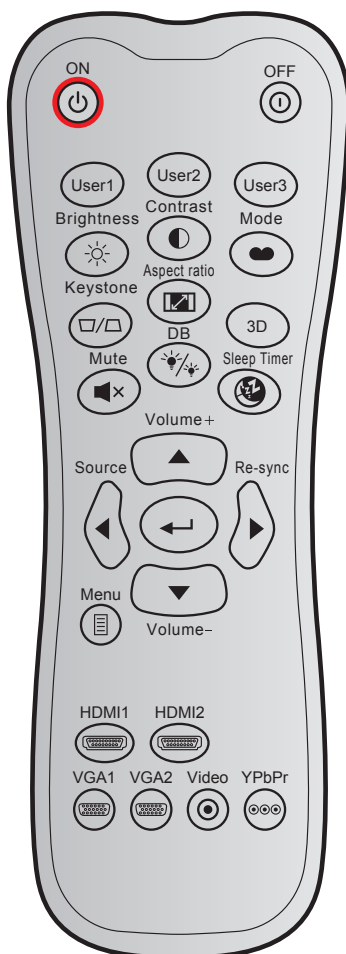







DODATEČNÉ INFORMACE

Kódy IR dálkového ovládání



Tlačítko	Vlastní režim		Datový kód	Potisk tlačítka	Popis
	Bajt 1	Bajt 2	Bajt 3		
Zapnutí	32	CD	02	Zap.	Stisknutím zapnete projektor.
Vypnout	32	CD	2E	Vyp.	Stisknutím vypnete lampu projektoru.
Uživatel1	32	CD	36	Uživatel1	Tlačítka definovaná uživatelem. Pokyny pro nastavení viz stránka 37.
Uživatel2	32	CD	65	Uživatel2	
Uživatel3	32	CD	66	Uživatel3	
Jas	32	CD	41	Jas	Slouží k nastavení jasu obrazu.
Kontrast	32	CD	42	Kontrast	Ovládá stupeň rozdílu mezi nejsvětlejšími a nejtmašími částmi obrazu.
Mód zobrazení	32	CD	05	Režim	Vyberte režim zobrazení pro optimalizovanou nastavení pro různá použití. Viz stránka 29.
Sbíhavost	32	CD	07	Sbíhavost	Upravuje zkreslení obrazu způsobené nakloněním projektoru.
Projekční poměr	32	CD	64	Projekční poměr	Stisknutím změníte poměr stran zobrazeného obrazu.
Tři rozměry	32	CD	89	Tři rozměry	Ručně vyberte režim 3D, který odpovídá vašemu 3D obsahu.
Hlasitost +	32	CD	09	Hlasitost +	Úpravou zvýšte hlasitost.

DODATEČNÉ INFORMACE







Tlačítko		Vlastní režim		Datový kód	Potisk tlačítka	Popis
		Bajt 1	Bajt 2	Bajt 3		
Čtyřsměrná tlačítka		32	CD	11	▲	Pomocí tlačítek ▲, ◀, ▶, nebo ▼ vyberte nebo upravte požadované položky.
		32	CD	10	◀	
		32	CD	12	▶	
		32	CD	14	▼	
Source		32	CD	18	Source	Stisknutím tlačítka „Source“ vyberte vstupní signál.
Tlačítko Enter		32	CD	0F		Potvrďte výběr položky.
Opakovaná synchronizace		32	CD	04	Opakovaná synchronizace	Automaticky synchronizuje projektor se vstupním zdrojem.
Hlasitost -		32	CD	0C	Hlasitost -	Úpravou snížíte hlasitost.
Menu		32	CD	0E	Menu	Zobrazí nebo ukončí nabídku OSD projektoru.
HDMI 1		32	CD	16	HDMI1	Stisknutím „HDMI1“ vyberte zdroj z konektoru HDMI 1.
HDMI 2		32	CD	30	HDMI2	Stiskněte „HDMI2“ pro výběr zdroje z konektoru HDMI 2 / MHL.
VGA 1		32	CD	1B	VGA1	Žádná funkce
VGA 2		32	CD	1E	VGA2	Žádná funkce
Video		32	CD	1C	Video	Žádná funkce
YPbPr		32	CD	17	YPbPr	Žádná funkce

DODATEČNÉ INFORMACE

Odstraňování problémů

Dojde-li k problémům s projektorem, řiďte se následujícími informacemi. Pokud problem přetrvává, kontaktujte prosím Vašeho lokálního distributora nebo servisní centrum.

Problémy s obrazem

-  *Na promítací ploše se neobjevuje žádný obraz.*
- Ujistěte se, že jsou všechny kabely a spojení správně a pevně připojeny, jak je popsáno v kapitole „Instalace“.
 - Zkontrolujte, zda v konektorech nejsou ohnuty či odlomeny kolíky.
 - Zkontrolujte, zda je projekční lampka správně nainstalovaná. Viz část „Výměna lampy“.
 - Zkontrolujte, zda není zapnutá funkce „Ztlumit“.
-  *Obraz je rozostřený*
- Upravte podle potřeby zaostřovacím kroužkem.
 - Ujistěte se, zda se promítací plocha nachází v požadované vzdálenosti od projektoru. (Viz stránka 44).
-  *Obraz se táhne, pokud je zobrazení v režimu 16:9 DVD.*
- Když přehráváte anamorfní DVD nebo 16:9 DVD, projektor zobrazí nejlepší obraz ve formátu 16:9 na straně projektoru.
 - Přehráváte-li titul ve formátu LBX, změňte formát projektoru pomocí nabídky zobrazované na ploše (OSD).
 - Přehráváte-li titul ve formátu 4:3, změňte formát 4:3 v projektoru pomocí nabídky zobrazované na ploše (OSD).
 - Na vašem DVD přehrávači nastavte formát zobrazení s poměrem stran 16:9 (široký).
-  *Obraz je příliš malý nebo příliš velký*
- Nastavte zoomovací páčku na horní straně projektoru.
 - Projektor posuňte blíže nebo dále od promítací plochy.
 - Stiskněte „Nabídka“ na panelu projektoru a přejděte na „Obrázek-->Projekční poměr“. Vyzkoušejte různá nastavení.
-  *Obraz má zešikmené boční okraje:*
- Je-li to možné, změňte polohu projektoru tak, aby byl směřoval na střed promítací plochy a byl pod ní.
 - Upravte nastavení pomocí „Obrázek-->Sbíhavost“ v nabídce OSD.
-  *Obraz je převrácený*
- V nabídce OSD vyberte funkci „Nastavení-->Projekce“ upravte směr obrazu.
-  *Rozmazaný dvojitý obraz*
- Stisknutím tlačítka „3D“ a přepnutím na „Vyp.“ zabráníte rozmazanému dvojitému 2D obrazu.

DODATEČNÉ INFORMACE



Dva obrazy, formát vedle-sebe

- Stisknutím tlačítka „3D“ a přepnutím na „SBS“ správně zobrazíte vstupní signál HDMI 1.3 2D 1080i vedle-sebe.



Obraz se nezobrazuje ve 3D

- Zkontrolujte, zda není vybitá baterie v 3D brýlích.
- Zkontrolujte, zda jsou 3D brýle zapnuté.
- Když je vstupní signál HDMI 1.3 2D (1080i vedle sebe), stiskněte tlačítko „3D“ a přepněte na „SBS“.

Jiné problémy



Projektor přestal reagovat na všechny ovládací prvky

- Pokus je to možné, projektor vypněte, odpojte napájecí kabel od sítě a počkejte nejméně 20 sekund.



Lampa vyhořela nebo praskla

- Když lampa dospěje ke konci své životnosti, vyhoří nebo hlasitě praskne. Pokud se toto stane, projektor nelze zapnout, dokud lampa nebude vyměněna. Při výměně lampy postupujte podle pokynů v části „Výměna lampy“ na stránkách 40-41.

Problémy s dálkovým ovládáním



Nefunguje-li dálkové ovládání

- Zkontrolujte, zda je pracovní úhel dálkového ovládání v rozsahu $\pm 15^\circ$ vůči přijímači IR na projektoru.
- Mezi dálkovým ovládáním a projektorem nesmí být překážky. Postavte se do vzdálenosti nejvíc 6 m od projektoru.
- Zkontrolujte správné vložení baterií.
- Pokud jsou baterie vybité, vyměňte je.

DODATEČNÉ INFORMACE









Varovné indikátory

Když se rozsvítí nebo rozblikají výstražné indikátory (viz níže), projektor se automaticky vypne:

- Indikátor LED „LAMPY“ svítí červeně a pokud indikátor „Napájení/pohotovostní režim“ bliká červeně.
- Indikátor LED „TEPLOTA“ svítí červeně a pokud indikátor „Napájení/pohotovostní režim“ bliká červeně. Znamená to, že projektor je přehřátý. Za normálních okolností se může projektor znovu zapnout.
- Indikátor LED „TEPLOTA“ bliká červeně a pokud indikátor „Napájení/bezpečnostní režim“ bliká červeně.

Odpojte napájecí kabel od projektoru, počkejte 30 sekund a akci zopakujte. Pokud se výstražné indikátory znovu rozsvítí, požádejte o pomoc nejbližší servisní středisko.

Zprávy indikátorů LED

Message	  Indikátor LED napájení	  Indikátor LED napájení	  Indikátor LED teploty	  Indikátor LED lampy
	(Červený)	(Zelená nebo modrá)	(Červený)	(Červený)
Pohotovostní stav (Vstupní napájecí šňůra)	Stále svítí			
Zapnuto (zahřívání)		Bliká (0,5 sec nesvítí / 0,5 sec svítí)		
Zapnuto a lampa svítí		Stále svítí		
Vypnutí (Chlazení)		Bliká (0,5 sec nesvítí / 0,5 sec svítí). Po vypnutí ventilátoru chlazení znovu svítí červeně.		
Krátké shrnutí (100 sec)		Bliká (0,25 sec nesvítí / 0,25 sec svítí)		
Chyba (lampa nefunguje)	Bliká			Stále svítí
Chyba (Závada ventilátoru)	Bliká		Bliká	
Chyba (přehřívání)	Bliká		Stále svítí	
Pohotovostní stav (Režim zahoření)	Bliká (0,5 sec nesvítí / 0,5 sec svítí)	Bliká (0,5 sec nesvítí / 0,5 sec svítí)	Bliká (0,5 sec nesvítí / 0,5 sec svítí)	Bliká (0,5 sec nesvítí / 0,5 sec svítí)
Vypalování (zahřívání)		Bliká		
Vypalování (chlazení)		Bliká		
Zapnutí (Režim zahoření)		Bliká (0,5 sec nesvítí / 0,5 sec svítí)		

- Vypnutí:

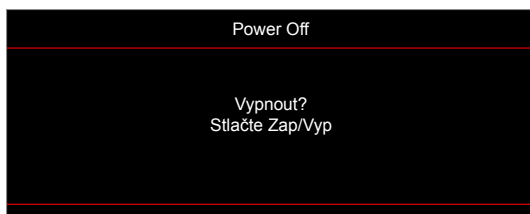

DODATEČNÉ INFORMACE

- Upozornění na stav lampy:

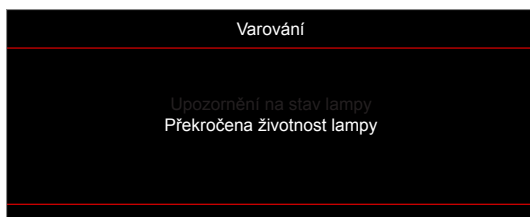

- Upozornění na stav teploty:

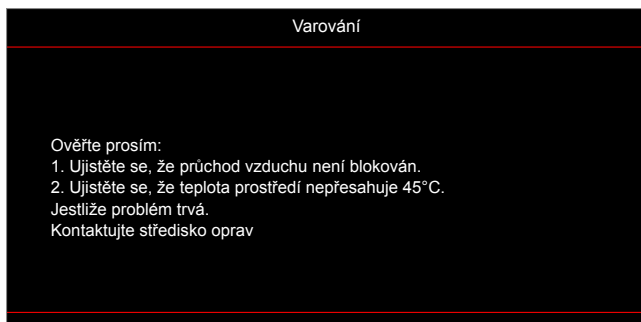

- Závada vent:

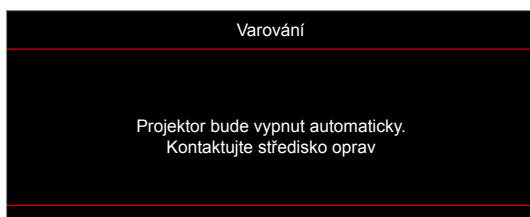

- Mimo rozsahu zobrazení:

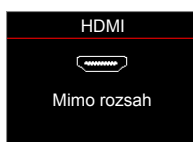

- Varování při vypnutí:

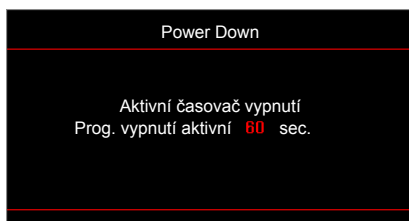

- Bezpečnostní časový alarm:

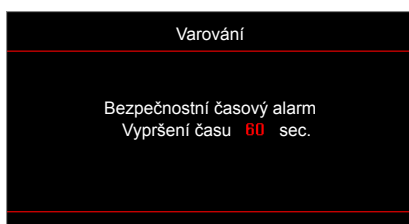

DODATEČNÉ INFORMACE

Technické údaje

Optika	Popis
Nativní rozlišení	1080p
Objektiv	Ruční zoom a ruční ostření
Velikost obrazu (úhlopříčně)	28"~301"
Vzdálenost promítání	1 ~ 10 m (rozsah ostření)

Elektro	Popis
Vstupy	- HDMI 1.4b - HDCP 1.4
Reprodukce barev	1073,4 milionů barev
Frekvence vykreslování	- Frekvence vodorovného vykreslování: 15,375 - 91,146 kHz - Frekvence svislého vykreslování: 50 - 85 Hz (120 Hz pro funkci 3D projektoru)
Zabudovaný reproduktor	Ano, 10 W
Napájení	100 - 240 V~ 50/60 Hz
Vstupní proud	3,3A

Rozměry a hmotnost	Popis
Orientace při instalaci	Přední, Zadní, Strop-nahoře, Zadní-nahoře
Rozměry	- 316 mm (Š) x 243 mm (H) x 106 mm (V) (bez nožek) - 316 mm (Š) x 243 mm (H) x 108,5 mm (V) (s nožkami)
Hmotnost	2,8 ± 0,5kg
Provozní prostředí	Provoz při teplotě 5 ~ 40°C , 10 až 85 % vlhkost (bez kondenzace)

Poznámka: Změny specifikací bez předchozího upozornění vyhrazeny.



DODATEČNÉ INFORMACE

Globální zastoupení Optoma

V případě potřeby servisních služeb nebo konzultace se obraťte na místní zastoupení firmy.



USA

3178 Laurelview Ct.
Fremont, CA 94538, USA
www.optomausa.com

 888-289-6786
 510-897-8601
 services@optoma.com



Kanada

3178 Laurelview Ct.
Fremont, CA 94538, USA
www.optomausa.com

 888-289-6786
 510-897-8601
 services@optoma.com

Latinská Amerika

3178 Laurelview Ct.
Fremont, CA 94538, USA
www.optomausa.com

 888-289-6786
 510-897-8601
 services@optoma.com



Evropa

Unit 1, Network 41, Bourne End Mills
Hemel Hempstead, Herts,
HP1 2UJ, United Kingdom
www.optoma.eu
Servisní tel : +44 (0)1923 691865

 +44 (0) 1923 691 800
 +44 (0) 1923 691 888
 service@tsc-europe.com



Benelux BV

Randstad 22-123
1316 BW Almere
The Netherlands
www.optoma.nl

 +31 (0) 36 820 0252
 +31 (0) 36 548 9052



Francie

Bâtiment E
81-83 avenue Edouard Vaillant
92100 Boulogne Billancourt, France

 +33 1 41 46 12 20
 +33 1 41 46 94 35
 savoptoma@optoma.fr



Španělsko

C/ José Hierro,36 Of. 1C
28522 Rivas VaciaMadrid,
Spain

 +34 91 499 06 06
 +34 91 670 08 32



Německo

Wiesenstrasse 21 W
D40549 Düsseldorf,
Germany

 +49 (0) 211 506 6670
 +49 (0) 211 506 66799
 info@optoma.de

Skandinávie



Lerpeveien 25
3040 Drammen
Norway

 +47 32 98 89 90
 +47 32 98 89 99
 info@optoma.no

PO.BOX 9515
3038 Drammen
Norway

Korea

WOOMI TECH.CO.,LTD.
4F, Minu Bldg.33-14, Kangnam-Ku,
Seoul,135-815, KOREA
korea.optoma.com

 +82+2+34430004
 +82+2+34430005



Japonsko

東京都足立区綾瀬3-25-18
株式会社オーエス
コンタクトセンター:0120-380-495

 info@os-worldwide.com
www.os-worldwide.com



Tchaj-wan

12F., No.213, Sec. 3, Beixin Rd.,
Xindian Dist., New Taipei City 231,
Taiwan, R.O.C.
www.optoma.com.tw

 +886-2-8911-8600
 +886-2-8911-6550
 services@optoma.com.tw
asia.optoma.com



Hongkong

Unit A, 27/F Dragon Centre,
79 Wing Hong Street,
Cheung Sha Wan,
Kowloon, Hong Kong

 +852-2396-8968
 +852-2370-1222
www.optoma.com.hk

Čína

5F, No. 1205, Kaixuan Rd.,
Changning District
Shanghai, 200052, China

 +86-21-62947376
 +86-21-62947375
www.optoma.com.cn



P/N:36.7AY01G001-A