

DLP® 投影机

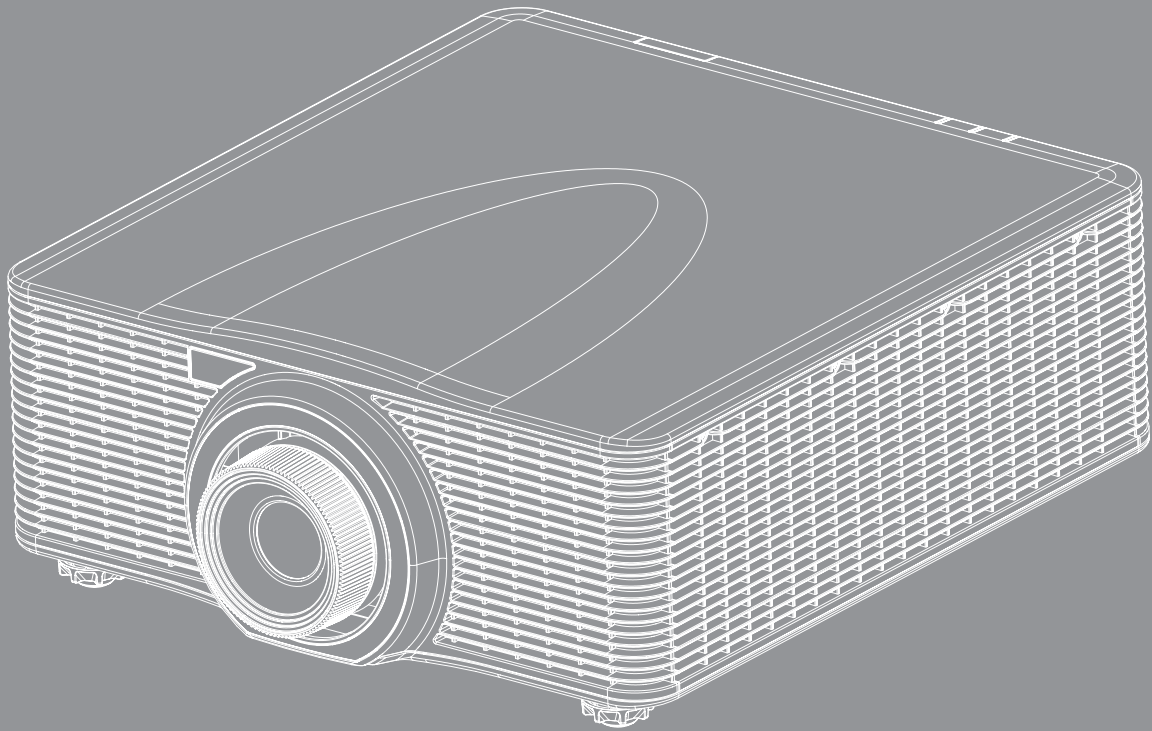



目录

安全	4
重要安全事项	4
激光安全注意事项	5
版权	6
免责声明	6
商标	6
FCC	6
针对欧盟国家的符合性声明	7
WEEE	7
简介	8
包装概览	8
标准附件	8
可选附件	8
产品概览	9
连接	10
键盘	11
遥控器	12
放置和安装	13
安装投影镜头	13
调整投影机位置	15
将输入源连接到投影机	16
调整投影机图像	17
遥控器设置	18
使用投影机	20
打开/关闭投影机电源	20
选择输入源	21
菜单导航和功能	22
OSD菜单树	23
显示设定菜单	30
输出菜单	35
设置菜单	40
设置网络控制设定菜单	45
选项菜单	50

附加信息 53

兼容分辨率.....	53
图像尺寸和投影距离.....	58
IR遥控代码.....	60
故障处理.....	63
警告指示灯.....	64
规格.....	66
Optoma全球办事机构.....	67

安全

	等边三角形内带箭头的电闪符号旨在警示用户：产品内部有未绝缘的“危险电压”，存在人员触电危险。
	等边三角形内的惊叹号符号旨在警示用户：注意设备上标注的重要操作和维护（维修）文字说明。

请遵循本用户指南中的所有警告、预防措施以及所推荐的维护事项。

重要安全事项

- 不要阻塞任何通风口。为防止投影机过热以保证其可靠进行，建议将投影机安装在通风良好的位置。例如，不要将投影机放置在杂乱的咖啡桌、沙发、床等上面。不要将投影机放置在空气流通不畅的狭小空间内，如书柜或壁橱中。
- 为降低火灾和/或触电危险，切勿使本投影机遭受雨淋或受潮。不要安装在热源附近，如散热器、加热器、火炉或其它产生热量的设备（如放大器）。
- 不要让物品或液体进入投影机。否则，可能接触到危险电压点和短路部件，导致火灾或电击。
- 请勿在如下条件下使用：
 - 温度过高、过低或极潮湿的环境中。
 - (i) 确保室内环境温度在5°C ~ 40°C之间
 - (ii) 相对湿度为10% ~ 85%
 - 易受大量灰尘和泥土侵袭的区域。
 - 任何产生强磁场的设备附近。
 - 阳光直接照射。
- 请勿在可能存在易燃易爆气体的环境中使用投影机。投影机内的灯泡在运行过程中温度非常高，气体可能被点燃并导致起火。
- 如果本机已物理损坏或者使用不慎，请勿继续使用本机。物理损坏/使用不慎包括（但不限于）：
 - 本机掉落。
 - 电源线或插头损坏。
 - 液体溅落到投影机上。
 - 投影机遭受雨淋或受潮。
 - 异物掉入投影机内或者内部元件松动。
- 请勿将投影机放在不平稳的表面上。投影机可能坠落，并可能导致人员受伤或投影机损坏。
- 请勿在运行期间遮挡投影机镜头发出的光束。光束会使物体变热并可能融化，进而可能造成灼伤或起火。
- 请勿打开或者拆卸本投影机，以免发生触电。
- 不要尝试自行维修本机。打开或卸下机壳时存在危险电压或其它危险。在送修本机前，请先与Optoma联系。
- 留意投影机外壳上的安全标志。
- 本机只应由授权服务人员进行修理。
- 仅使用制造商指定的连接件/附件。
- 请勿在运行期间直接注视投影机镜头。亮光可能会伤害您的眼睛。
- 本投影机将自行检测其灯泡使用寿命。
- 关闭投影机时，请确保先完成散热过程，然后再拔掉电源线。投影机需要90秒钟散热时间。

- 在清洁产品前，关闭电源并从交流电源插座上拔掉电源线。
- 使用蘸有中性洗涤剂的柔软干布擦拭主机外壳。请勿使用擦洗剂、石蜡或者溶剂擦拭设备。
- 如果本产品长期不用，应从交流插座中拔下电源插头。
- 请勿将投影机安放在容易震动或碰撞的地方。
- 请勿用手直接触摸镜头。
- 在存放之前，取出遥控器电池。如果电池长时间留在遥控器内，可能会漏液。
- 请勿在可能存在油烟或香烟烟雾的地方使用或存放投影机，否则可能会影响投影机的性能。
- 安装投影机时请采用正确的方式，非标准安装可能影响投影机的性能。
- 使用电源线或电涌保护器。断电和电压低会造成设备损坏。

激光安全注意事项

此产品依照IEC 60825-1:2014被分类为风险2组的1类激光产品，作为IEC 62471:2006定义的风险2组的LIP（激光照明投影机），也符合21 CFR 1040.10和1040.11的要求，但2007年6月24日颁布的50号激光通知所规定的容差除外。

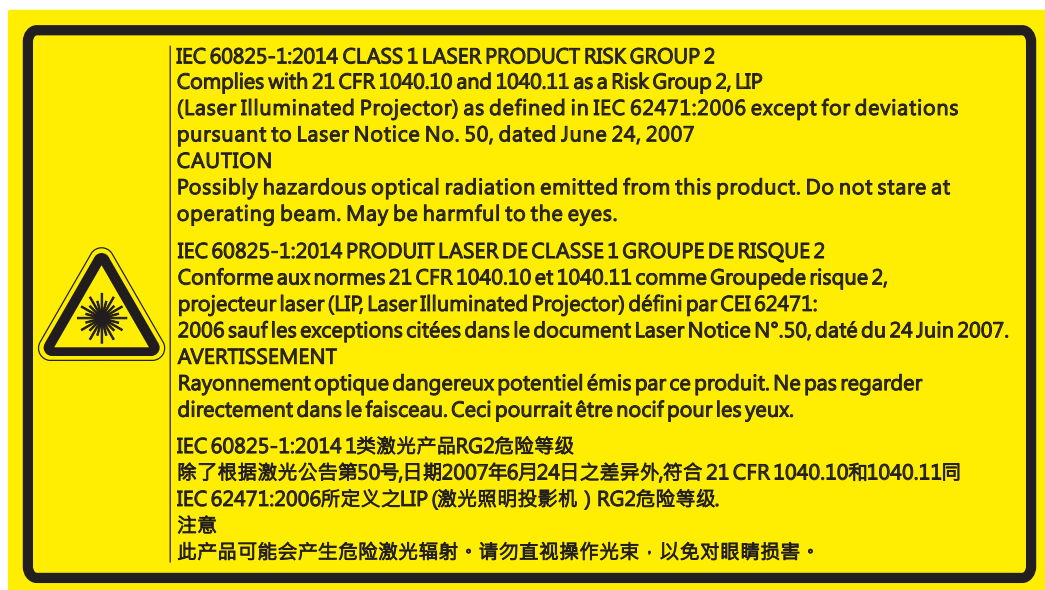

- 此投影机内置4类激光模块。拆解或改动非常危险，切勿尝试。
- 若执行用户指南中未明示的任何操作或调整，可能造成危险的激光辐射暴露。
- 请勿打开或拆解投影机，否则可能会因激光辐射暴露而造成损害。
- 投影机工作时，切勿注视光束。明亮光线可能对眼睛造成永久性伤害。
- 打开投影机时，确保投影范围内无人注视镜头。
- 若不遵循控制、调整或操作程序，可能会因激光辐射暴露而造成损害。
- 务必切实遵循组装、操作和维护指导说明，包括明确警示的预防措施，以避免可能的激光暴露。

版权

本出版物（包括所有照片、插图和软件）受国际版权法律保护，保留所有权利。未经作者书面同意，不得复制本手册及其包含的任何材料。

版权所有© 2017

免责声明

本手册中的信息如有变更，恕不另行通知。制造商对本文的内容不提供任何陈述或担保，特别放弃对于适销性和针对特定目的的适用性的任何隐含担保。制造商保留修订本出版物以及不定期变更其内容、且无须向任何人通知此类修订或变更的权利。

商标

Kensington是ACCO Brand Corporation在美国注册的商标，并且在全球其他国家/地区已经注册或正在申请。

HDMI、HDMI标志和High-Definition Multimedia Interface是HDMI Licensing LLC在美国和其他国家/地区的商标或注册商标。

DLP®、DLP Link和DLP标志是Texas Instruments的注册商标，BrilliantColor™是Texas Instruments的商标。

本手册中使用的所有其他产品名称是其各自所有者的资产，均已获得公认。

FCC

此设备经检测证实，符合FCC规则第15部分中关于A级数字设备的限制规定。这些限制旨在为居民区安装提供防止有害干扰的合理保护。本设备会产生、使用和辐射无线电频率能量，如果不遵照说明进行安装和使用，可能会对无线电通信产生有害干扰。

但是，不能保证在特定安装条件下不会出现干扰。如果本设备确实对无线电或电视接收造成了有害干扰（可通过关闭和打开设备电源来确定），建议用户采取以下一项或多项措施来消除干扰：

- 调节接收天线的方向或位置。
- 增大设备与接收器之间的距离。
- 将此设备和接收设备连接到不同电路的电源插座上。
- 向代理商或有经验的无线电/电视技术人员咨询以获得帮助。

注意事项：屏蔽线缆

连接其它计算设备时必须使用屏蔽线缆，以确保符合FCC管制要求。

小心

如果未经制造商明确许可进行任何变更或修改，会导致用户失去由联邦通信委员会授予的使用此设备的资格。

运行条件

本设备符合FCC规则第15部分的要求。本设备在运行时符合下面两个条件：

1. 本设备不会产生有害干扰
2. 本设备必须能够承受受到的干扰，包括会造成操作异常的干扰。

注意事项：加拿大用户

此 A 级数字设备符合加拿大 ICES-003 的要求。

Remarque à l'intention des utilisateurs canadiens

Cet appareil numérique de la classe A est conforme à la norme NMB-003 du Canada.

针对欧盟国家的符合性声明

- EMC指令2014/30/EU
- 低压指令2014/35/EU
- 无线电设备指令2014/53/EU（若产品具备RF功能）
- RoHS指令2011/65/EU

WEEE



废弃说明

废弃时不要将此电子设备作为普通垃圾处理。为减少污染和在最大程度上保护地球环境，请将其回收利用。

简介

包装概览

小心地打开包装，检查下面列出的标配附件是否齐全。由于型号、规格、以及购买地域的不同，有些选配附件可能不提供。请确认您的购买地点。有些附件可能因地域不同而异。

保修卡仅在部分特定地域提供。有关详情，请咨询您的经销商。

标准附件

 投影机	 遥控器	 2x AAA 电池	 电源线
 VGA 线	<input checked="" type="checkbox"/> 用户手册光盘 <input checked="" type="checkbox"/> 保修卡 <input checked="" type="checkbox"/> 基本用户手册 文档	 标准镜头环	 A06 镜头环

可选附件

 选购镜头 A01 (0.95-1.22)	 选购镜头 A06 (1.22-1.52)	 选购镜头 A03 (1.53-2.92)	 选购镜头 A13 (2.90-5.50)
 选购镜头 A15 (0.75-0.95)	 选购 UST 镜头 A16 (0.36)	 无线 dongle	

注意： 可选附件因型号、规格、以及地域不同而异。

简介

产品概览

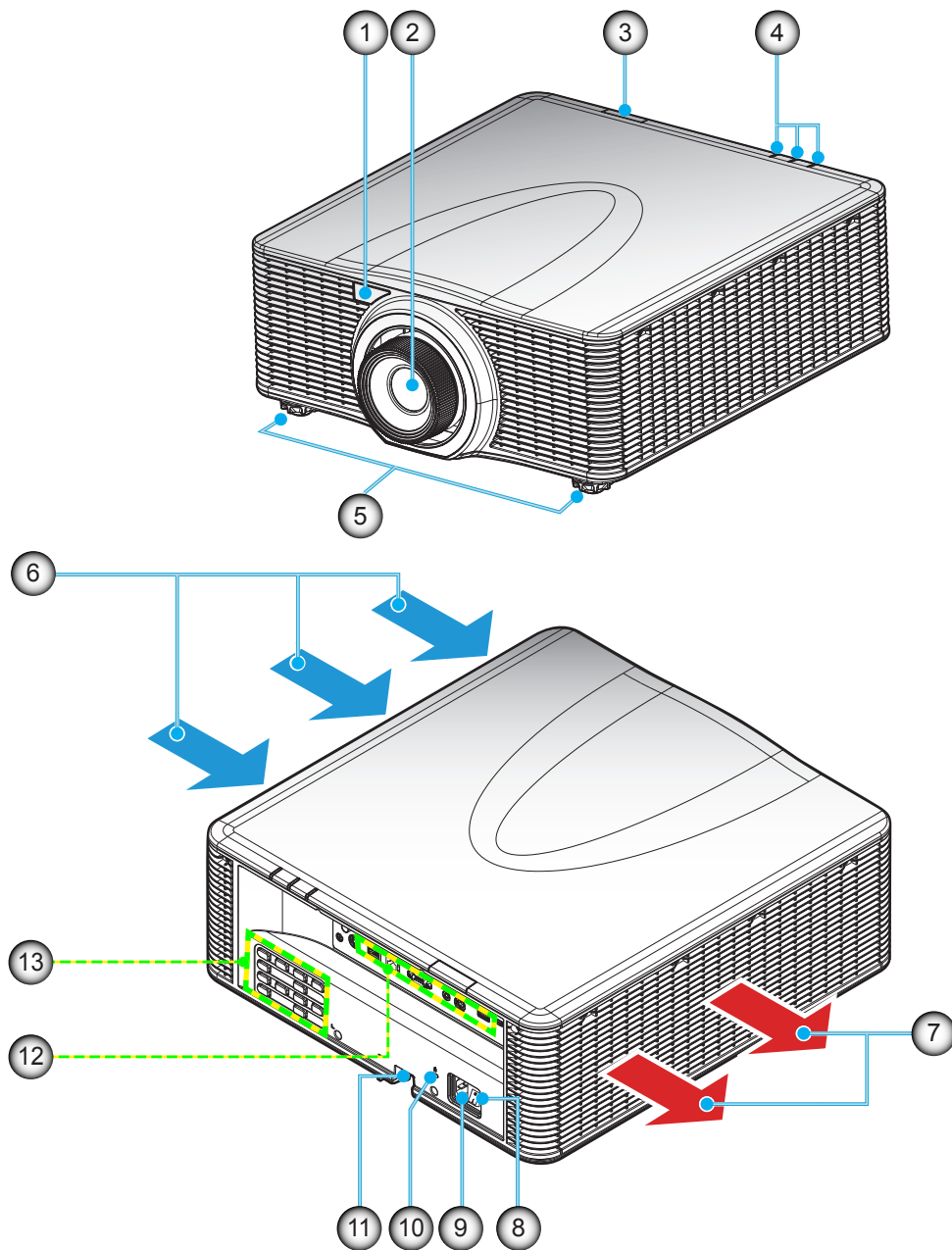

注意： 请勿堵塞投影机进气口和排气口。

(*) 可选附件因型号、规格、以及地域不同而异。

编号	项目	编号	项目
1.	前部红外线接收器	8.	电源开关
2.	镜头	9.	电源插口
3.	顶部红外线接收器	10.	Kensington™锁端口
4.	LED 状态指示灯	11.	安全栓
5.	倾斜度调节支脚	12.	输入/输出
6.	通风孔 (进气口)	13.	键盘
7.	通风孔 (排气口)		

简介

连接

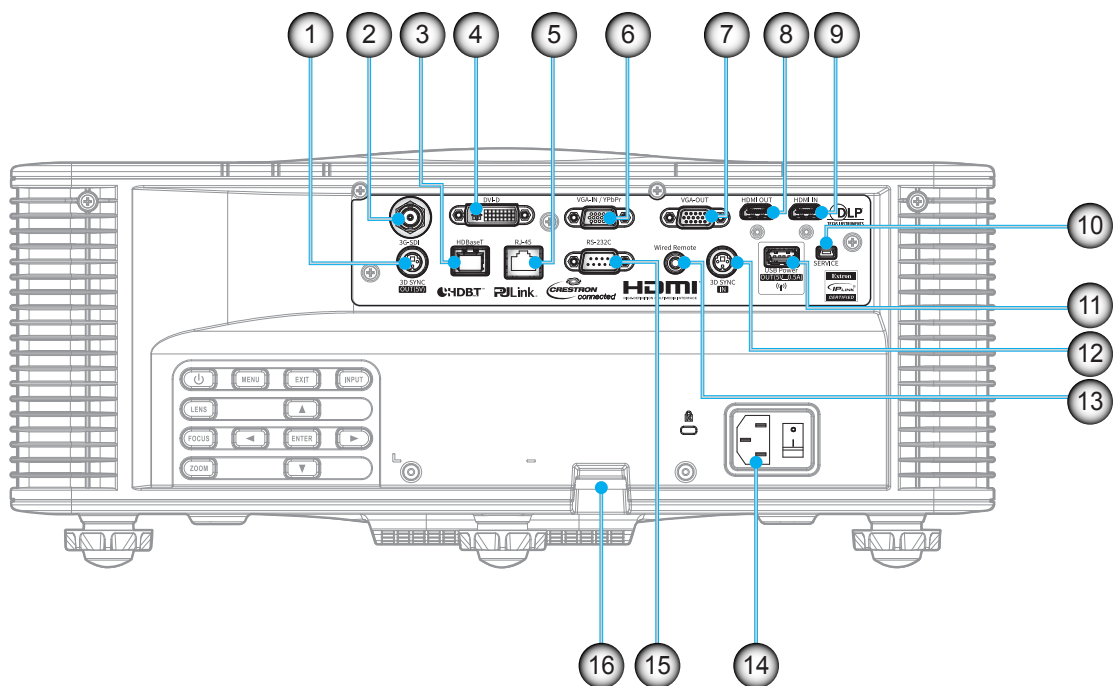

编号	项目	编号	项目
1.	3D同步输出接口	9.	HDMI输入接口
2.	3G-SDI接口	10.	服务插口
3.	HDBaseT 接口	11.	用于无线dongle的USB接口 (支持5V, 0.5A)
4.	DVI-D 接口	12.	3D同步输入接口
5.	LAN接口	13.	有线遥控器接口
6.	VGA输入接口	14.	电源插口
7.	VGA 输出接口	15.	RS-232C 接口
8.	HDMI输出接口	16.	安全栓

简介

键盘

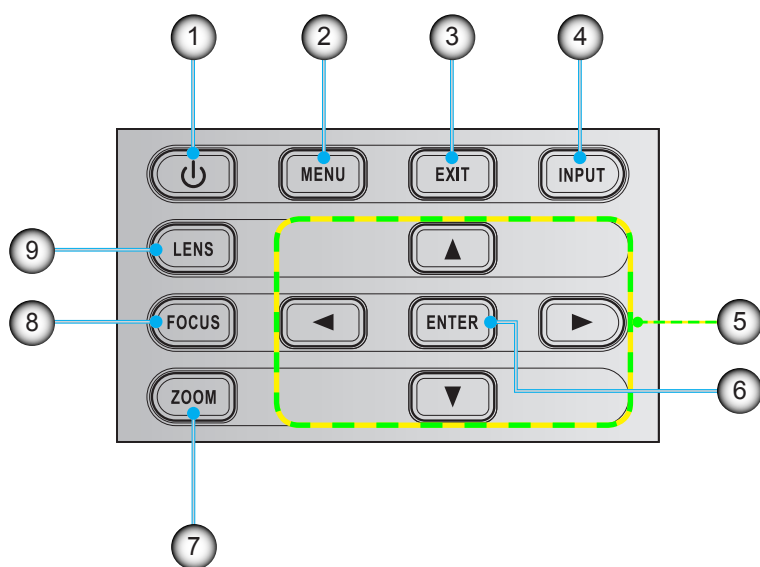

编号	项目	编号	项目
1.	功耗	6.	确认
2.	菜单	7.	变焦
3.	退出	8.	聚焦
4.	输入	9.	镜头
5.	四向选择键		

简介

遥控器

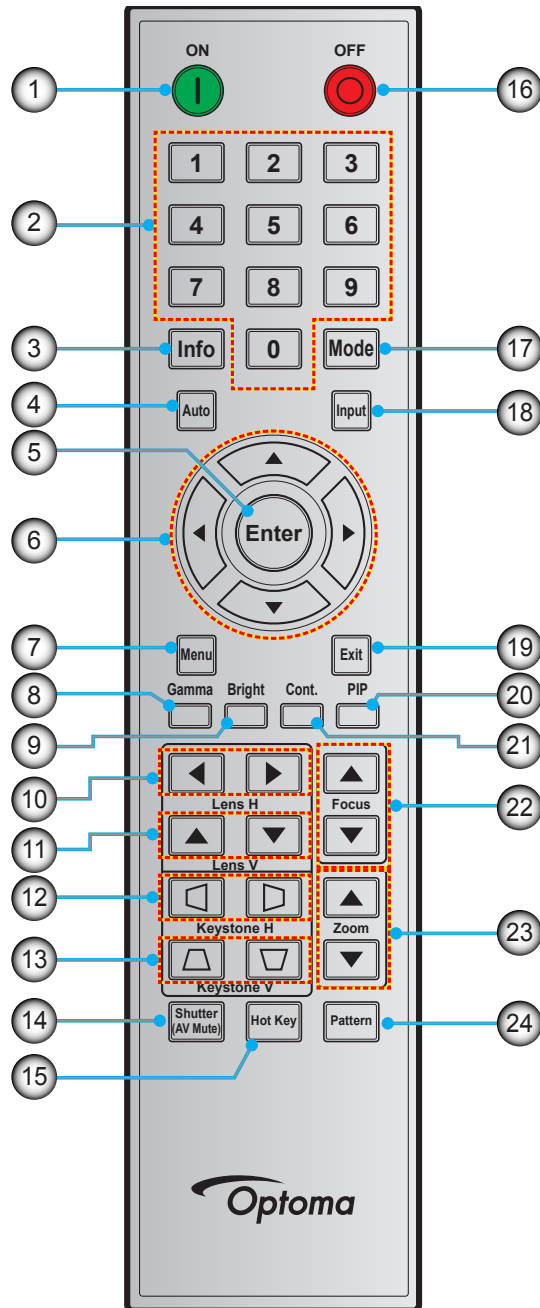

编号	项目	编号	项目	编号	项目
1.	开机	9.	明亮	17.	模式
2.	数字按键	10.	镜头水平	18.	输入
3.	信息	11.	镜头垂直	19.	退出
4.	自动	12.	水平梯形校正	20.	画中画
5.	确认	13.	垂直梯形校正	21.	常数
6.	四向选择键	14.	快门 (画面静音)	22.	聚焦
7.	菜单	15.	热键	23.	变焦
8.	伽玛	16.	关机	24.	图案

放置和安装

安装投影镜头

安装投影机前，将投影镜头安装到投影机。

在安装或替换镜头前，关掉投影机的电源。

在镜头安装联接过程中，避免使用遥控器或投影机按键板的按钮调节侧平移镜头或缩放/聚焦。

Before install or replacing the lens, switch off the power to the projector.

Avoid using the remote control or projector keypad button to adjust the lens shift or zoom/focus while the lens attachment process is carried out.

重要提示!

- 确保投影机已正确安装后再安装镜头。
- 在镜头安装期间，请勿使用遥控器或投影机键盘调整镜头移位、变焦或聚焦。

步骤：

1. 逆时针旋转镜头盖。

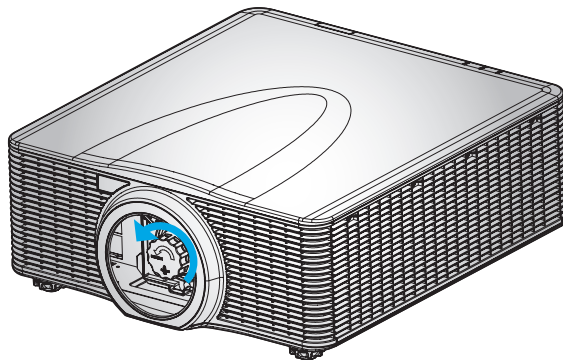

2. 取下镜头盖。

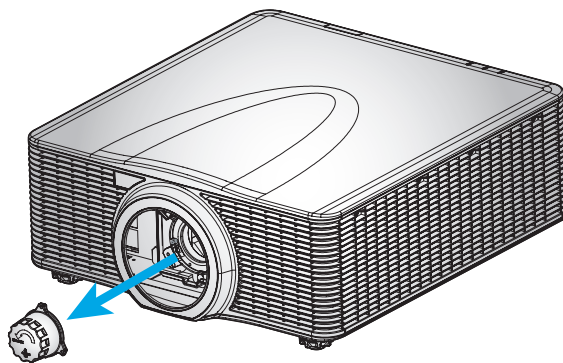

放置和安装

3. 将镜头安装到投影机。

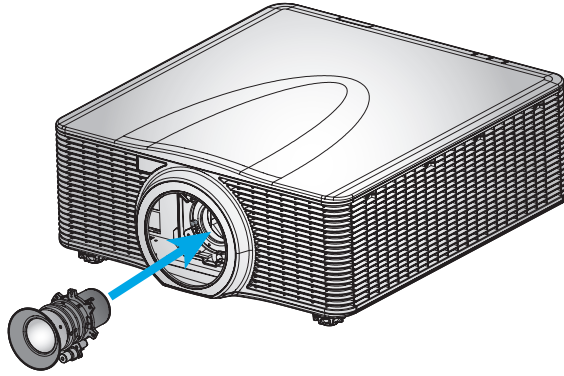

4. 顺时针旋转镜头盖，将镜头锁定到位。

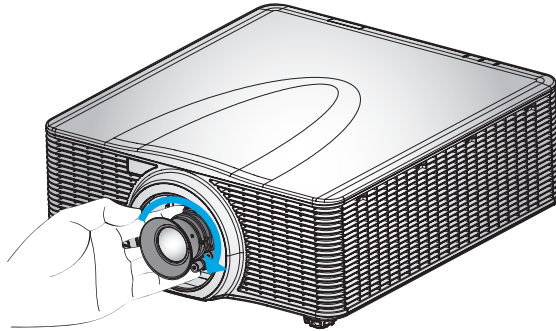

5. 将镜头环牢牢安装到镜头上。

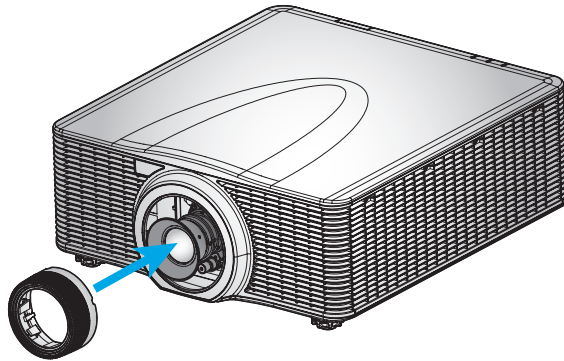

注意：

- 镜头环兼容以下镜头模块：*A01 (0.95-1.22)*、*A06 (1.22-1.52)*、*A03 (1.53-2.92)*和*A13 (2.90-5.50)*。
- 安装*A16 UST*镜头时，请参阅*A16*随附的专用手册。

放置和安装

调整投影机位置

在选择投影机位置时，请考虑屏幕的大小和形状、电源插座的位置，以及投影机和其它设备之间的距离。遵循下述一般原则：

- 将投影机放在一个平面上，并与屏幕保持正确的角度。投影机（带标准镜头）与投影屏幕至少必须保持 3 英尺（0.9 米）的距离。
- 将投影机放到距离屏幕的理想位置。投影机镜头到屏幕的距离、变焦设置和视频格式决定投影图像的大小。
- 对于固定短镜头，图像以默认角度退出。但是，镜头移位功能使图像偏移变化不定。
- 360 度自由方向操作

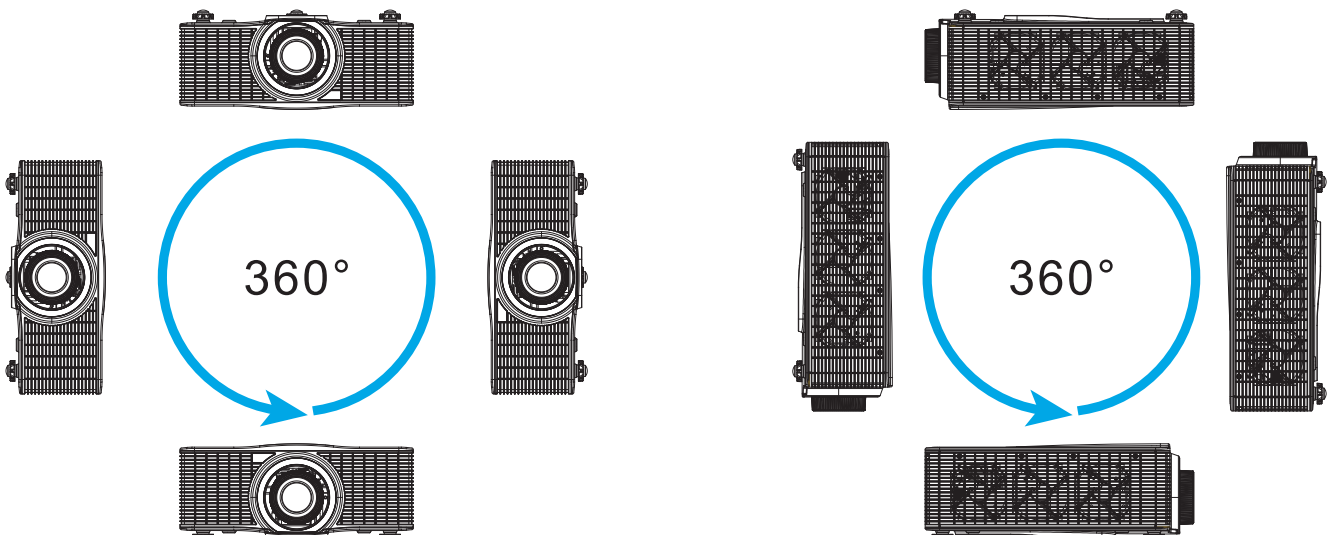

放置和安装

将输入源连接到投影机

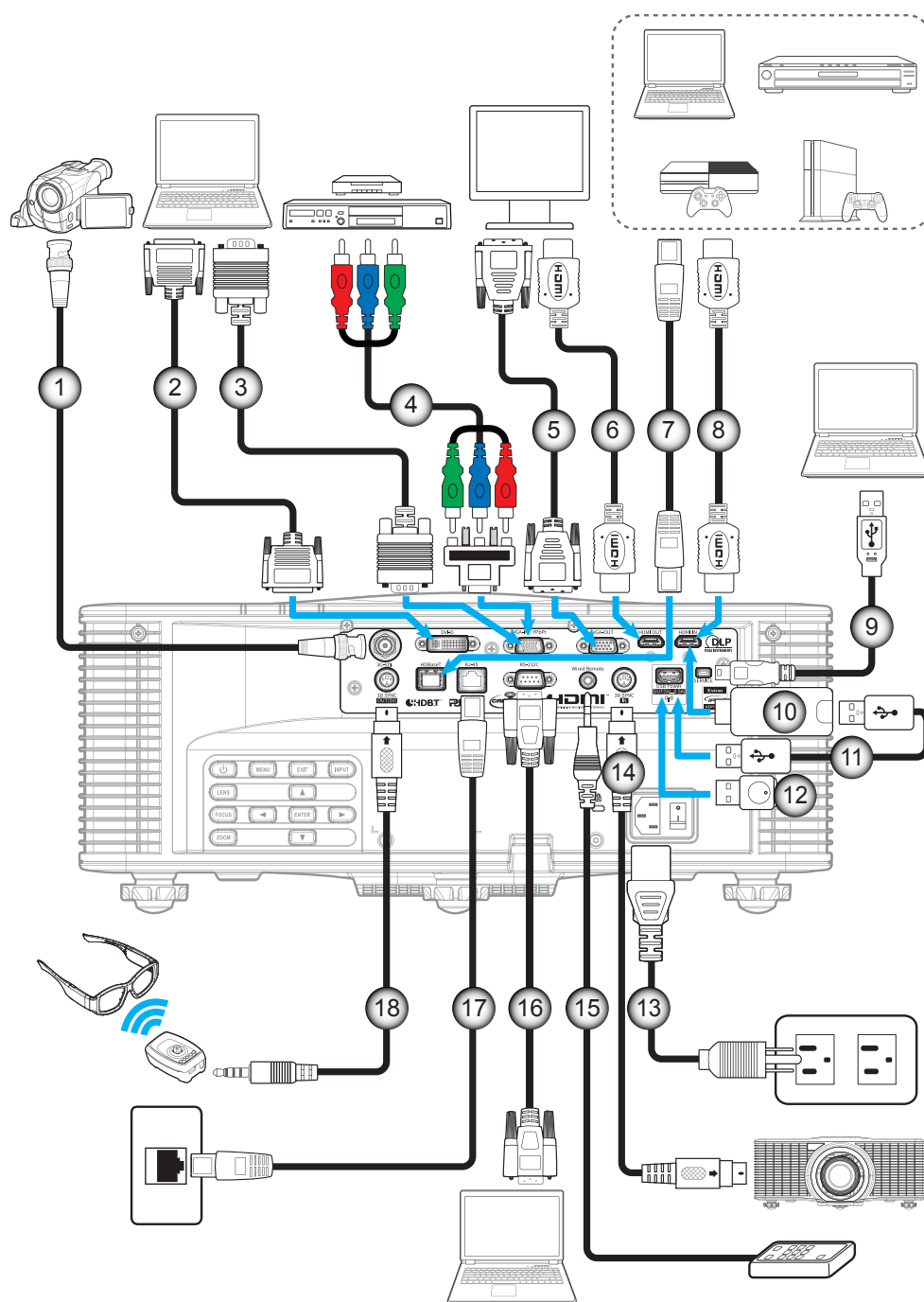

编号	项目	编号	项目
1.	BNC线	10.	HDMI Dongle
2.	DVI-D线	11.	USB供电线
3.	VGA输入线	12.	无线 (Wi-Fi) Dongle
4.	RCA分量视频线	13.	电源线
5.	VGA输出线	14.	3D同步输入线
6.	HDMI线	15.	有线遥控输入线(~30m)
7.	CAT5e/6/6A线	16.	RS-232C线
8.	HDMI线	17.	RJ-45 线
9.	USB线 (鼠标控制)	18.	3D发射器线

放置和安装

调整投影机图像

图像高度

本投影机配有升降支脚，用于调整图像高度。

1. 找到投影机下面的可调支脚，以调节投影机的高度。
2. 顺时针或逆时针转动可调支脚以升高或降低投影机。

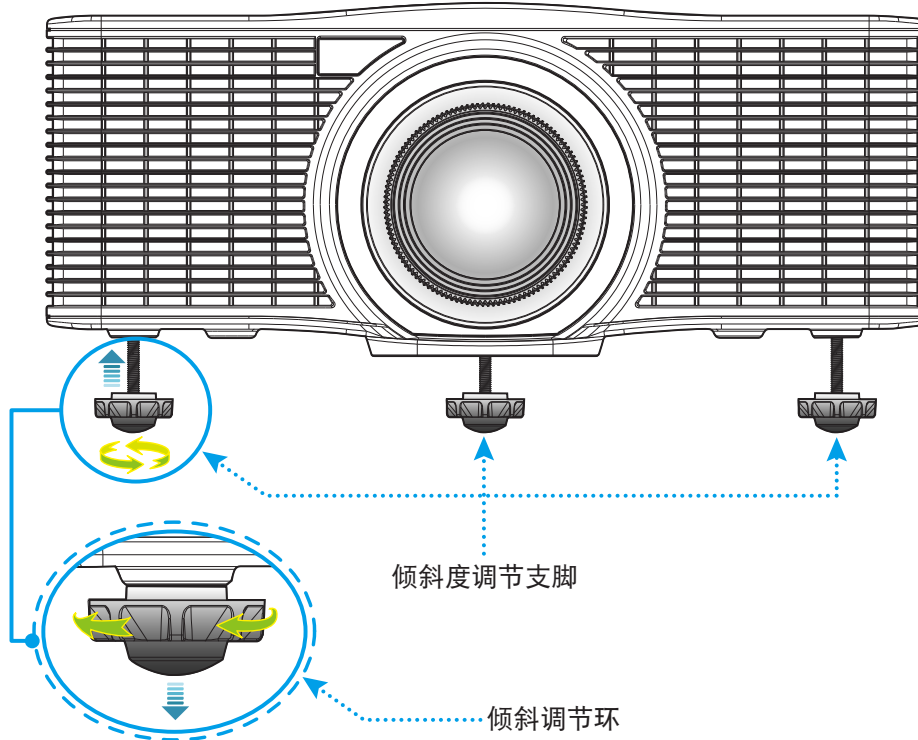

警告：

- 投影机的支脚不能卸下。请勿拧出投影机的支脚。升降支脚的可调节高度向上最高可达45mm。

缩放和对焦

- 如要调整图像尺寸，请按**变焦按钮 (A)** 以增大或减小投影图像尺寸。
- 如要调整聚焦，请按**聚焦按钮 (B)**，直至图像变清晰。

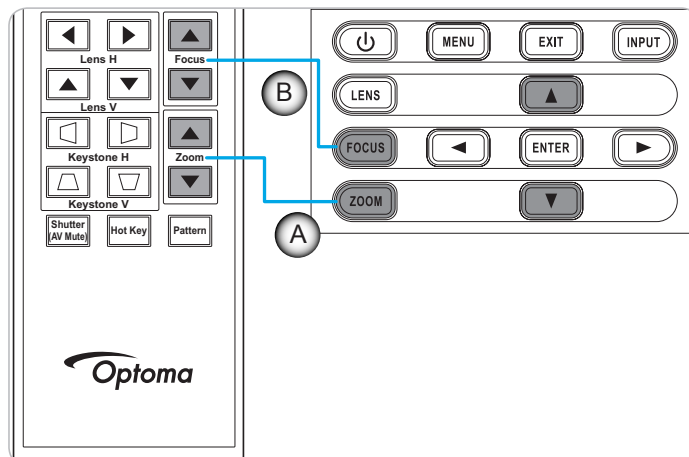

放置和安装

遥控器设置

安装/更换电池

遥控器随附2节AAA电池。

1. 卸下遥控器背面的电池盖。
2. 将AAA电池装入电池仓，如图所示。
3. 重新装上遥控器后盖。

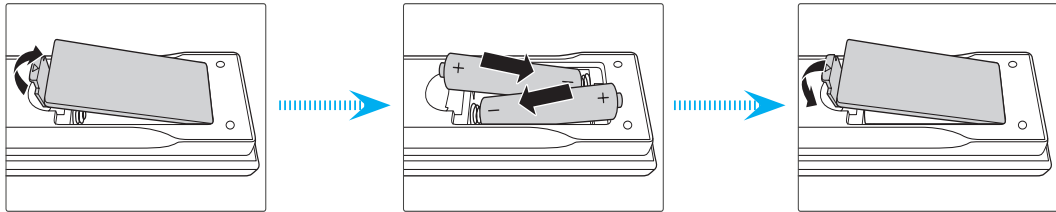

注意： 更换电池时，只可使用相同或同等类型的电池。

小心

电池使用不当可能导致化学漏液或爆炸。请务必遵循下述指导说明。

- 请勿混用不同类型的电池。电池类型不同，特性也不同。
- 请勿混用新旧电池。新旧电池混用会缩短新电池使用寿命或导致旧电池化学漏液。
- 电池没电后，应尽快取出。若皮肤接触到电池漏液化学物质，可能会造成损伤。如发现任何化学漏液，应用布擦拭干净。
- 因存放条件差异，此产品随附电池的预期使用寿命可能会缩短。
- 若长时间不使用遥控器，应取出电池。
- 在废弃电池时，务必遵守相关国家或地区的法规。

有效范围

红外遥控感应器位于投影机的前上侧。为使遥控器正常工作，应确保遥控器位于与投影机遥控感应器 $\pm 30^\circ$ （水平或垂直）角范围内。遥控器和感应器之间的距离不应超过10米（32.8英尺）。

- 确保遥控器和投影机上的IR感应器之间没有任何障碍物，以免挡住红外线光束。
- 勿使阳光或荧灯光直接照射到遥控器的IR发射器上。
- 请使遥控器距离荧光灯2m以上，否则遥控器可能无法正常工作。
- 如果遥控器靠近逆变器型荧光灯泡，可能会时常不起作用。
- 如果遥控器距离投影机太近，有可能不起作用。
- 对准屏幕时，遥控器和屏幕之间的距离应小于5m，以便IR光束反射回投影机。不过，有效范围可能因屏幕不同而异。

放置和安装

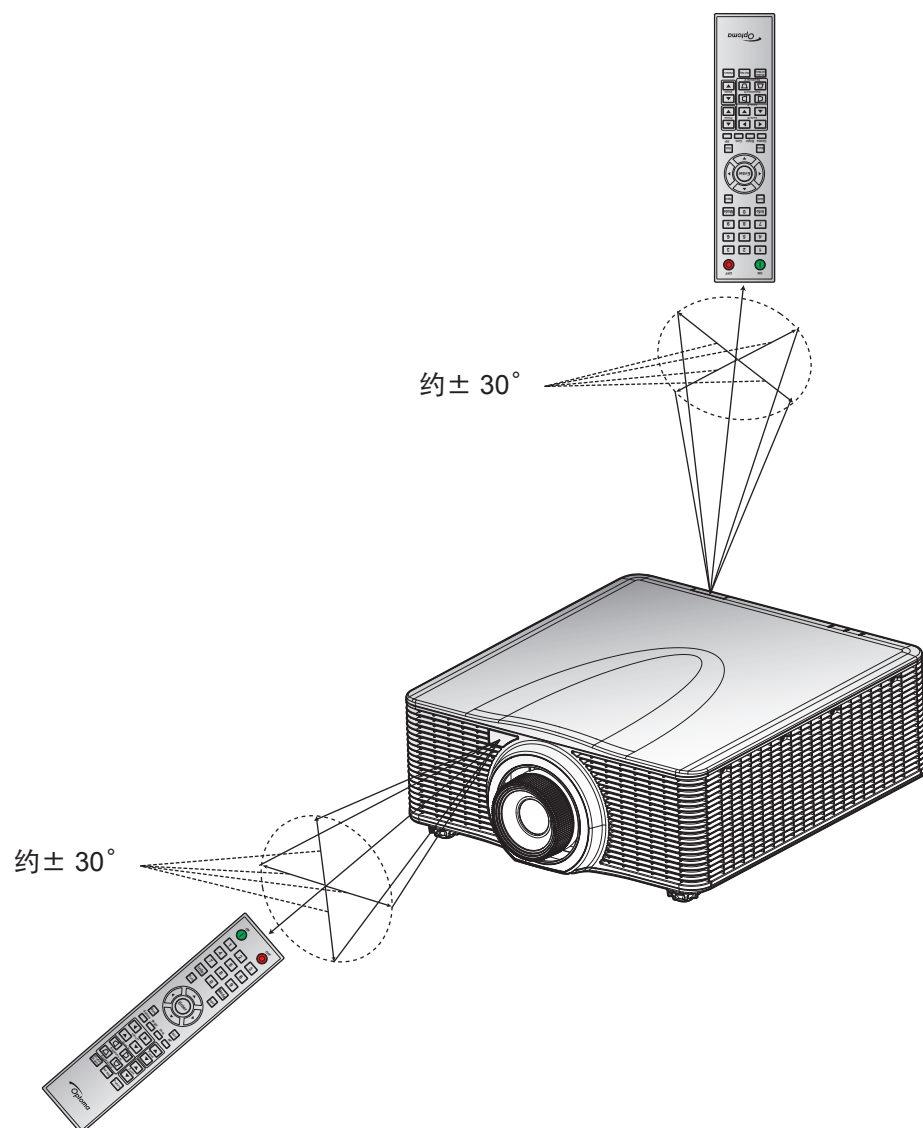

使用投影机

打开/关闭投影机电源

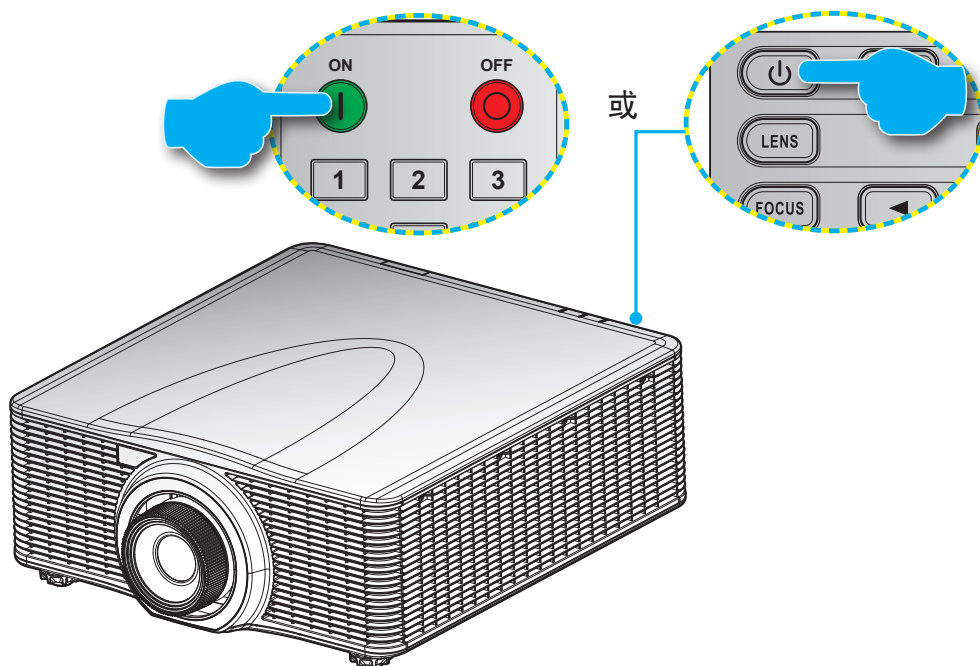

电源打开





1. 安全连接电源线和信号/输入源线。
2. 将电源开关拨到“ON”位置。
3. 通过按遥控器上的“”或按投影机键盘上的“”打开投影机。状态LED变成橘黄色且长闪烁。

注意：投影机首次开机时，会提示您选择所需的语言、投影方向以及其他一些设置。

电源关闭

1. 按投影机键盘上的“”或按遥控器上的“”关闭投影机。显示的图像上会出现一条警告消息。

关闭电源...
按“关闭”键确认

2. 再次按投影机键盘上的“”或按遥控器上的“”确认，否则，警告信息会在10秒后消失。第二次按投影机键盘上的“”或按遥控器上的“”时，投影机会关闭。
3. 将电源开关拨到“关”位置。
4. 从电源插座和投影机上拔掉电源线。

注意：不建议在关闭电源后立即开启投影机。

使用投影机

选择输入源

打开您希望在屏幕上显示的、已连接的输入源的电源（如计算机、笔记本电脑、视频播放机等）。投影机将自动侦测信号源。如果连接了多个输入源，请按投影机键盘或遥控器上的**输入**按钮选择所需的输入。

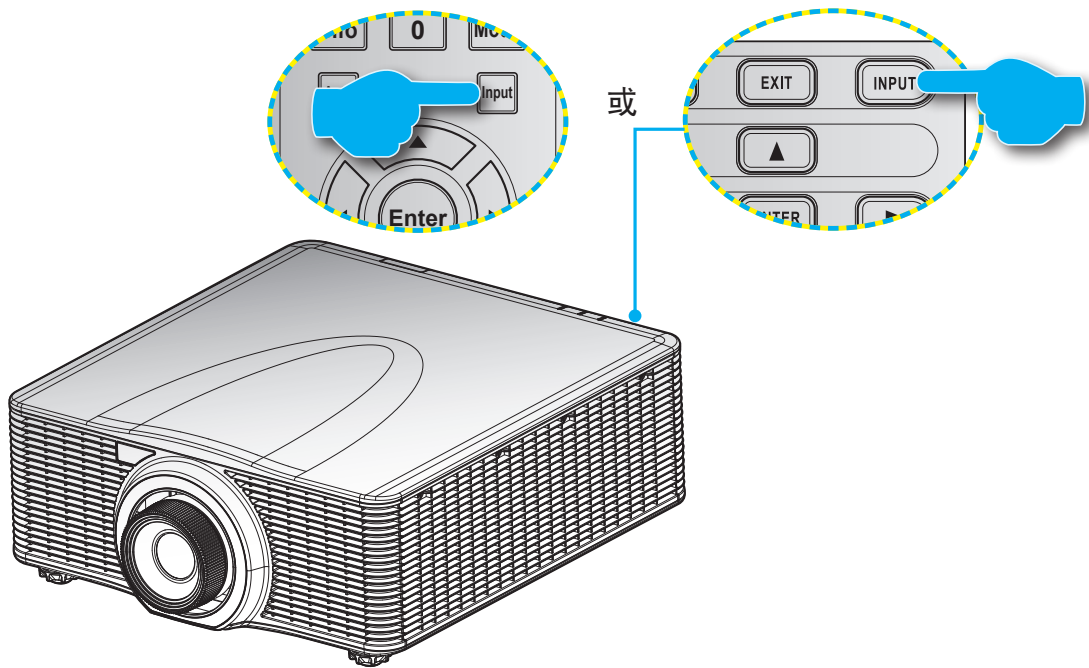

使用投影机

菜单导航和功能

本投影机具有一个多语言屏幕显示（OSD）菜单，可以调整图像并更改多种设置。投影机将自动检测输入源。

1. 如要打开OSD菜单，请按遥控器或投影机键盘上的“菜单”。
2. 显示OSD时，使用▲▼◀▶在菜单内移动，调高或调低设置。
3. 按“确认”进入子菜单或确认选择/设置。
4. 按“退出”返回上一级菜单；若已在最上级菜单，则退出菜单。

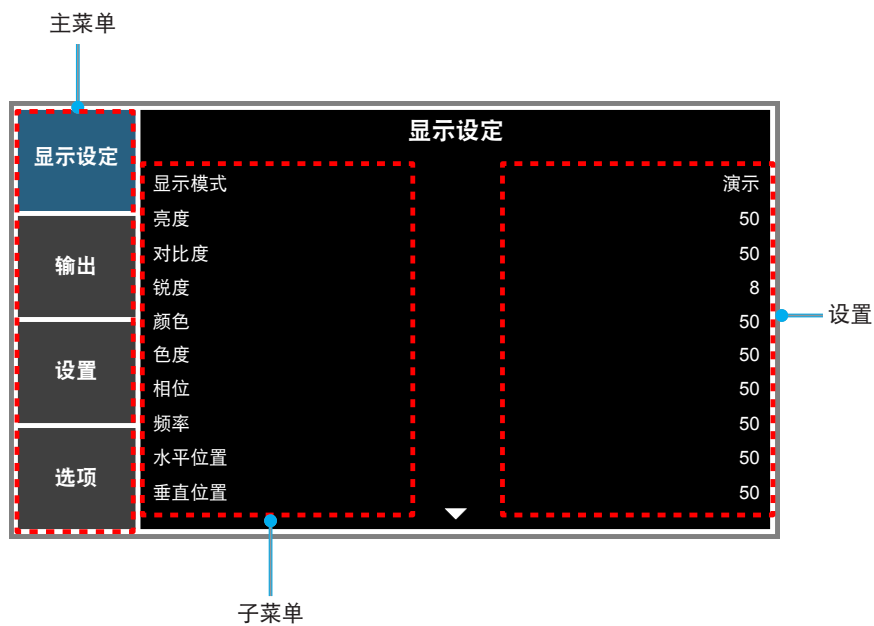

使用投影机

OSD菜单树

主菜单	子菜单	子菜单2	子菜单3	子菜单4	值	
显示设定	显示模式	演示			由输入源决定	
		电影				
		明亮				
		REC709				
		DICOM SIM				
		2D高速				
		3D				
		融合				
		用户				
		保存到用户				
	亮度	0 ~ 100			由输入源决定	
	对比度	0 ~ 100			由输入源决定	
	锐度	0 ~ 8			由输入源决定	
	颜色	0 ~ 100			由输入源决定	
	色度	0 ~ 100			由输入源决定	
	相位	0 ~ 100			由输入源决定	
	频率	0 ~ 100			由输入源决定	
	水平位置	0 ~ 100			由输入源决定	
	垂直位置	0 ~ 100			由输入源决定	
	3D	3D 影像格式	自动			自动
			帧封装			
			并排			
			上下			
			帧连续			
			关			
		3D反转	关 开			关
		DLP Link	关 开			开
		3D同步输出	至发射器 至下一台投影机			至发射器
		帧延迟	1~n (按时序, 最大200)			61
	色彩匹配	启用 HSG	关			色彩增强 1
			色彩增强 1			
			色彩增强 2			
用户						
自动切换测试图		关 开			开	
红色H.		0 - 254			127	
红色S.		0 - 254			127	
红色G.	0 - 254			127		
绿色H.	0 - 254			127		

使用投影机

主菜单	子菜单	子菜单2	子菜单3	子菜单4	值	
显示设定	色彩匹配	绿色S.	0 - 254		127	
		绿色G.	0 - 254		127	
		蓝色H.	0 - 254		127	
		蓝色S.	0 - 254		127	
		蓝色G.	0 - 254		127	
		青色H.	0 - 254		127	
		青色S.	0 - 254		127	
		青色G.	0 - 254		127	
		洋红色H.	0 - 254		127	
		洋红色S.	0 - 254		127	
		洋红色G.	0 - 254		127	
		黄色H.	0 - 254		127	
		黄色S.	0 - 254		127	
		黄色G.	0 - 254		127	
		白色R增益	0 - 254		127	
		白色G增益	0 - 254		127	
		白色B增益	0 - 254		127	
	恢复默认设置	否 是			否	
	高级	白峰		0 - 100		由输入源决定
		伽玛	视频			由输入源决定
			胶片			
			黑板			
			Graphic			
			DICOM			
		伽玛 2.2				
		色温	暖色			由输入源决定
			中			
			冷色			
			寒色			
		颜色空间	RGB			自动
			REC709			
			REC601			
			RGB 视频			
自动						
RGB进阶调整	红色增益		0 ~ 100	50		
	绿色增益		0 ~ 100	50		
	蓝色增益		0 ~ 100	50		
	红色偏移		0 ~ 100	50		
	绿色偏移		0 ~ 100	50		
	蓝色偏移		0 ~ 100	50		
	重置RGB增益/偏移					
色轮速度	2X			2X		
	3X					
胶片模式	关			关		
		开				

使用投影机

主菜单	子菜单	子菜单2	子菜单3	子菜单4	值	
显示设定	高级	极黑	关 开		关	
		Dynamic Black	关 开		关	
输出	宽高比	自动			自动	
		4:3				
		16:9				
		16:10				
		原始				
	过扫描	关			由输入源决定	
		变焦				
		裁切				
	水平数字缩放	50% ~ 400%			100	
	垂直数字缩放	50% ~ 400%			100	
	水平数字移位	0 ~ 100			50	
	垂直数字移位	0 ~ 100			50	
	图像扭曲	PC模式	关	关 开		关
			水平梯形校正	0 ~ 40		20
			垂直梯形校正	0 ~ 40		20
			水平枕形校正	0 ~ 100		50
			垂直枕形校正	0 ~ 100		50
		四角修正	左上角调整			0 (水平) 0 (垂直)
			右上角调整			0 (水平) 0 (垂直)
			左下角调整			0 (水平) 0 (垂直)
			右下角调整			0 (水平) 0 (垂直)
			恢复默认设置			
	PIP/PBP设定	PIP/PBP 功能	关	关 开		关
			主输入源	VGA HDMI DVI-D HDBaseT LAN 3G-SDI		VGA
		子输入源	VGA			
			HDMI			
			DVI-D			
HDBaseT						
LAN						
3G-SDI						

使用投影机

主菜单	子菜单	子菜单2	子菜单3	子菜单4	值	
输出	PIP/PBP设定	交换				
		尺寸	小			大
			中			
			大			
		布局	PBP, 左边主画面			PBP, 左边主画面
			PBP, 上边主画面			
			PBP, 右边主画面			
			PBP, 下边主画面			
			PIP-右下			
			PIP-左下			
PIP-左上						
PIP-右上						
设置	语言	English			English	
		Français				
		Español				
		Deutsch				
		Italiano				
		Русский				
		简体中文				
		日本語				
		한국어				
		Português				
		Bahasa Indonesia				
		Nederlands				
	吊顶安装	关			自动	
		开				
		自动				
	背投	关			关	
		开				
	镜头设置	聚焦	近对焦 - 电机步进			
			远对焦 - 电机步进			
		变焦	放大 - 电机步进			
			缩小 - 电机步进			
		镜头移位	左上移位 - 电机步进			
			左下移位 - 电机步进			
			左右移位 - 电机步进			
			左左移位 - 电机步进			

使用投影机

主菜单	子菜单	子菜单2	子菜单3	子菜单4	值	
设置	镜头设置	镜头重置	否 是			
		镜头记忆	调用位置		1	
					2	
					3	
					4	
					5	
			保存位置		1	
					2	
					3	
					4	
				5		
		镜头锁定	否 是		否	
	菜单设定	菜单透明度	0 ~ 9			0
		信息隐藏	关 开			关
	按键背光	关 开				开
	安全设定	密码	关 开			关
		更改密码				
	通讯	有线局域网		DHCP	关 开	设置
				IP 地址		设置
				子网掩码		设置
				网关		设置
				MAC地址		设置
				应用		
				无线局域网		启用
		启动IP				设置
		结束IP				设置
		子网掩码				设置
		网关				设置
		MAC地址				设置
		SSID				设置
		网络		投影机名称		设置
				正在重新启动网络...		
				恢复网络出厂设置...		
串行端口波特率			9600		19200	
			14400			
			19200			
			38400			
			57600			
			115200			

使用投影机

主菜单	子菜单	子菜单2	子菜单3	子菜单4	值
设置	通讯	串行端口路径	RS232		RS232
			HDBaseT		
		投影机ID	0 - 99		0
		红外线控制	前部	关 开	开
			顶部	关 开	开
			HDBaseT	关 开	关
选项	自动搜索	关 开			开
	高海拔	关 开			关
	测试图案	关			关
		网格			
		红色			
		绿色			
		蓝色			
		黄色			
		品红色			
		青色			
		白色			
		黑色			
	格栅测试图	关			关
		红色			
		绿色			
		白色			
	背景颜色	徽标			徽标
		蓝色			
		黑色			
		白色			
	热键设置	空屏			空屏
		宽高比			
		冻结屏幕			
		过扫描			
	功率设置	待机功率模式	0.5W 模式		0.5W 模式
			通讯模式		
		直接开机	关		关
开					
自动关机		否		20 分	
		5 分			
		10 分			
		15 分			
	20 分				
	25 分				
30 分					

使用投影机

主菜单	子菜单	子菜单2	子菜单3	子菜单4	值
选项	功率设置	睡眠定时	否		否
			2小时		
			4小时		
			6小时		
	光源设置	光源模式	恒定功率		恒定功率
			恒定亮度		
			经济模式		
		恒定功率设置	0 - 99		99
		工作时间			
	光传感器	默认值			
		自动			
		手动			
	信息	型号名称			
		序列号			
		原分辨率			
		固件			
		主输入源			
		- 分辨率			
		- 信号格式			
		- 像素时钟			
		- 水平刷新			
		- 垂直刷新			
		子输入源			
		- 分辨率			
		- 信号格式			
		- 像素时钟			
		- 水平刷新			
		- 垂直刷新			
		光源模式			
		工作时间			
		待机功率模式			
		IP 地址			
DHCP					
恢复出厂设置	是/否 (对话框)				
服务	恢复出厂设置	是/否 (对话框)			
	Filter Wheel Index				
	Phosphor Wheel Index				
	错误日志				
	模式调整				
	Reset Projector Hours				
	光传感器校准				
	ADC Calibration				
	LD Hours				
UST透镜安装					

使用投影机

显示设定菜单

显示设定		
显示设定	显示模式	演示
输出	亮度	50
	对比度	50
	锐度	8
	颜色	50
设置	色度	50
	相位	50
	频率	50
选项	水平位置	50
	垂直位置	50

显示设定 (1/2)

显示设定		
显示设定	3D	▲
输出	色彩匹配	
	高级	
设置		
选项		

显示设定 (2/2)

显示模式

对于许多类型的图像，投影机里有很多已经优化了的出厂预置。

- **演示:** 此模式适合在投影机连接到PC时显示PowerPoint演示内容。
- **电影:** 此模式适合观看影片。
- **明亮:** 来自PC输入的最大亮度。
- **REC709:** 此颜色模式尽可能与REC.709颜色标准相匹配。
- **DICOM SIM:** 此模式为医疗教育者和培训专业人员提供医疗图像显示能力。
- **2D高速:** 显示2D高速模式的状态（此模式不可用于医疗诊断）。
- **注意:** 如果输入源的分辨率是800x600@120Hz、1024x768@120Hz或1280x720@120Hz，显示模式将自动切换到2D高速。
- **3D:** 为启用的3D模式建议的设置。3D中用户的任何进一步调整将保存在此模式中以便再次使用。
- **融合:** 使用多台投影机时，此模式可消除可见的条带并在屏幕上创建一个明亮、高分辨率的图像。
- **用户:** 记忆用户的设置。此模式的任何调整均会自动保存。
- **保存到用户:** 当前显示模式设置保存在用户配置文件中。

使用投影机

亮度

调整图像的亮度。

对比度

对比度控制画面最亮和最暗部分之间的差异程度。

锐度

调整图像锐度。

颜色

将视频图像从黑白调整为完全饱和的颜色。

色度

调整红绿色平衡。

相位

同步投影机与计算机显卡之间的信号时序。如果图像不稳定或闪烁，可以使用此功能进行修正。

频率

更改显示数据的频率，使其与计算机显卡的频率匹配。仅当图像有闪烁的竖线时，使用此功能。

水平位置

在有效像素区域内左右移动图像。

垂直位置

在有效像素区域内上下移动图像。

3D

配置3D显示设置。请参阅第 32 页的“3D 菜单”。

色彩匹配

配置颜色管理设置。请参阅第 33 页的“色彩匹配菜单”。

高级

配置高级图像设置。请参阅第 34 页的“高级菜单”。

使用投影机

3D 菜单



3D 影像格式

设置3D格式。支持强制性3D格式以及帧连续3D@120Hz。

- **自动:** 当检测到3D识别信号时，自动选择3D影像格式。
- **帧封装:** 以“帧封装”格式显示3D信号。
- **并排:** 以“并排”格式显示3D信号。
- **上下:** 以“上下”格式显示3D信号。
- **帧连续:** 以“帧连续”格式显示3D信号。
- **关:** 禁用此功能。

3D反转

在使用单台投影机的场合，选择启用或禁用3D同步信号反转。

- **开:** 反转左右帧的内容。
- **关:** 显示默认帧内容。

DLP Link

选择3D同步源。

- **开:** 3D同步类型为DLP Link。
- **关:** 3D同步源来自**3D同步输出**接口。

3D同步输出

将3D同步信号从3D同步输出接口发送到发射器或下一台投影机，以进行3D融合。

帧延迟

设置帧延迟，以校正进行3D融合的异步显示图像。

使用投影机

色彩匹配菜单

色彩匹配	
显示设定	启用 HSG 色彩增强 1
	自动切换测试图 开
输出	红色H. 127
	红色S. 127
	红色G. 127
设置	绿色H. 127
	绿色S. 127
	绿色G. 127
选项	蓝色H. 127
	蓝色S. 127

启用 HSG

HSG调整功能有4个色彩增强设置：关、色彩增强 1、色彩增强 2 和用户。

只有用户选项可以针对所需的颜色进行自定义。其他设置的颜色设置固定不变。

自动切换测试图

设为“开”时显示目标颜色的测试图案，设为“关”时禁用自动测试图案。

红色H. / 绿色H. / 蓝色H. / 青色H. / 洋红色H. / 黄色H.

调整图像红色、绿色、蓝色、青色、洋红色或黄色通道的色调。

红色S. / 绿色S. / 蓝色S. / 青色S. / 洋红色S. / 黄色S.

调整图像红色、绿色、蓝色、青色、洋红色或黄色通道的饱和度。

红色G. / 绿色G. / 蓝色G. / 青色G. / 洋红色G. / 黄色G.

调整图像红色、绿色、蓝色、青色、洋红色或黄色通道的增益。

白色R增益 / 白色G增益 / 白色B增益

调整图像红色、绿色或蓝色通道的白平衡。

恢复默认设置

将色调、饱和度、增益和白平衡调整重设为出厂默认值。

使用投影机

高级菜单

高级	
显示设定	白峰 100
输出	伽玛 Graphic
	色温 冷色
	颜色空间 自动
	RGB进阶调整
设置	色轮速度 2X
	胶片模式 开
选项	极黑 关
	Dynamic Black 关

白峰

(仅限视频源) 提高接近 100% 的白色的亮度。

伽玛

这允许您设置伽玛曲线类型。完成初始设置和微调后，可以执行伽玛调整步骤优化图像输出。

- **视频**: 用于视频或 TV 信号源。
- **胶片**: 用于家庭影院。
- **黑板**: 用于增强亮度。
- **Graphic**: 适合计算机源或RGB源。
- **DICOM**: 独立的显示模式伽玛设置，适合DICOM SIM。
- **伽玛 2.2**: 独立的显示模式伽玛，适合融合。

色温

选择一种色温：暖色、中、冷色或寒色。

颜色空间

选择合适的颜色矩阵类型：RGB、REC709、REC601、RGB 视频或自动。

RGB进阶调整

配置图像的亮度（增益）和对比度（偏移）。

- **红色增益/绿色增益/蓝色增益/红色偏移/绿色偏移/蓝色偏移**: 调整图像中红色、绿色或蓝色通道的增益。调整图像中红色、绿色或蓝色通道的偏移。这会影影响黑色和白色。
- **重置 RGB 增益/偏移**: 将增益和偏移调整重置为出厂默认值。

色轮速度

调整色轮速度。

- **2X**: 提供更安静的声音和更长的使用寿命。
- **3X**: 提供更好的色彩效果。

胶片模式

控制胶片模式检测，并确定原始输入视频源是影片还是视频。

注意: 此功能可用于隔行扫描视频信号。

使用投影机

极黑

在显示空白（黑色）图像时，可以提高对比度。选择“开”时，投影机将自动增强对比度；选择“关”时禁用此功能。

Dynamic Black

在观看灰色或暗色内容时，可以动态提高对比度。选择“开”时投影机自动增强对比度；选择“关”时禁用此功能。

只有极黑或Dynamic Black可以同时启用。

注意： 恒定亮度启用时，极黑和Dynamic Black禁用。

输出菜单

显示设定	输出	
	宽高比	自动
	过扫描	关
输出	水平数字缩放	99
	垂直数字缩放	99
	水平数字移位	50
设置	垂直数字移位	50
	图像扭曲	
	PIP/PBP设定	
选项		

宽高比

选择想要的宽高比。

- **自动:** 自动选择合适的显示影像比例。
- **4:3:** 此影像比例适用于4:3输入源。
- **16:9:** 此影像比例适用于16:9输入源。
- **16:10:** 此宽高比适用于16:10比例输入源，如针对宽屏电视的 HDTV 和 DVD 增强。
- **原始:** 此影像比例显示原始图像而没有任何缩放。

缩放表：

	480i/p	576i/p	1080i/p	720p	PC
自动	源和标量的比例保持不变以匹配DMD分辨率的高度或宽度。				
4x3	调整至1600x1200。				
16x9	调整至1920x1080（1600x1200变为1600x900）。				
16x10	调整至1920x1200				
原始模式	1:1映射居中				

过扫描

除去图像四周的噪点。

水平数字缩放

改变投影机显示区域的水平尺寸。如果通过此设置改变了显示区域的尺寸，可以通过更改水平数字移位设置来移动它。

使用投影机

垂直数字缩放

改变投影机显示区域的垂直尺寸。如果通过此设置改变了显示区域的尺寸，可以通过更改垂直数字移位设置来移动它。

水平数字移位

如果通过水平数字缩放设置改变了其尺寸，可以利用此设置来水平移动显示区域。

垂直数字移位

如果通过垂直数字缩放设置改变了其尺寸，可以利用此设置来垂直移动显示区域。

图像扭曲

配置图像扭曲设置。请参阅第 36 页的“图像扭曲菜单”。

PIP/PBP 设定

配置 PIP/PBP 设置。请参阅第 38 页的“PIP/PBP 设定菜单”。

图像扭曲菜单

显示设定		图像扭曲	
	PC模式		关
输出	水平梯形校正		20
	垂直梯形校正		20
	水平枕形校正		50
	垂直枕形校正		50
设置	四角修正		
	恢复默认设置		
选项			

PC模式

允许PC软件利用多点网格调整来控制高级几何形状。

水平梯形校正

调整图像水平失真，使图像方正。水平梯形校正用于校正图像的左边和右边长度不相等的梯形图像形状。这适合水平轴应用场合。



使用投影机

垂直梯形校正

调节图像垂直失真，使图像方正。垂直梯形校正用于校正图像的上下向一侧倾斜的梯形图像形状。这适合垂直轴应用场合。

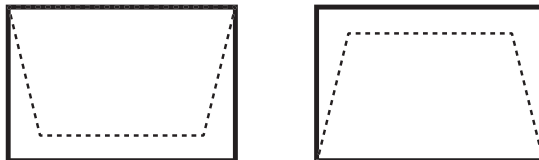

水平枕形校正

调整水平方向的枕形失真，使图像更方正。

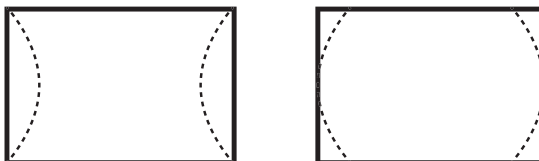

垂直枕形校正

调整垂直方向的枕形失真，使图像更方正。

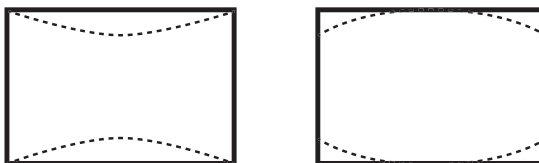

四角修正

通过移动四个角中每个角的x和y位置定义一个区域，挤压图像使其适合该区域。

- **左上角调整：** 左上角可以向里移动以挤压图像，水平方向上最多120像素，垂直方向上最多80像素。
- **右上角调整：** 右上角可以向里移动以挤压图像，水平方向上最多120像素，垂直方向上最多80像素。
- **左下角调整：** 左下角可以向里移动以挤压图像，水平方向上最多120像素，垂直方向上最多80像素。
- **右下角调整：** 右下角可以向里移动以挤压图像，水平方向上最多120像素，垂直方向上最多80像素。

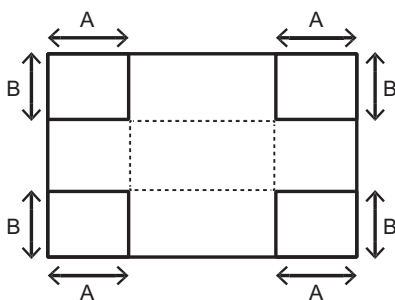

恢复默认设置

将所有图像扭曲设置恢复至默认值。

使用投影机

PIP/PBP设定菜单

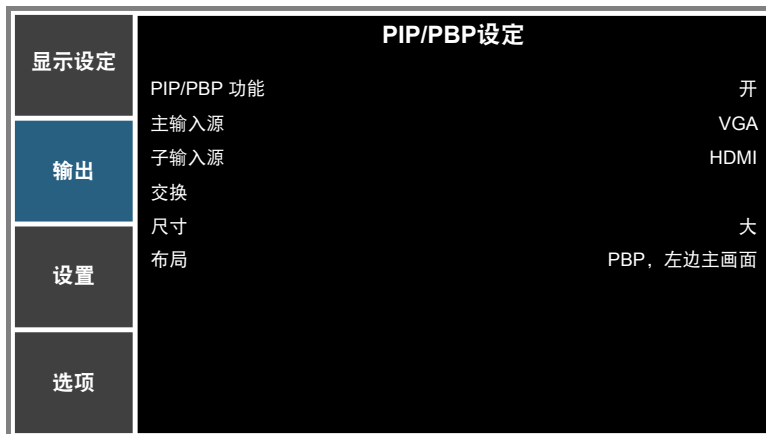

PIP/PBP 功能

切换显示：每次两个输入源（主图像和 PIP/PBP 图像）或者每次一个输入源。

主输入源

从活动输入列表中，选择要作为主图像的输入。

子输入源

从活动输入列表中，选择要作为子图像的输入。

交换

交换主窗口和 PIP/PBP 窗口的来源。

尺寸

选择 PIP/PBP 尺寸。

布局

设置 PIP/PBP 图像在屏幕上的位置。

PIP/PBP 矩阵

下面是PIP/PBP兼容性表：













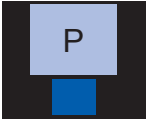





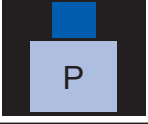

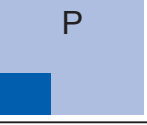

PIP/PBP 矩阵	HDMI	LAN	HDBaseT	3G-SDI	VGA	DVI-D
HDMI	—	—	—	V	V	V
LAN	—	—	—	V	V	V
HDBaseT	—	—	—	V	V	V
3G-SDI	V	V	V	—	—	—
VGA	V	V	V	—	—	—
DVI-D	V	V	V	—	—	—

注意：

1. 如果两个输入的带宽都太高，则可能会有线条闪烁，请尝试降低分辨率。
2. 主画面和子画面之间帧速率的差异可能会造成帧撕裂，请尝试匹配每个输入的帧速率。

使用投影机

PIP/PBP 布局和尺寸表如下所述。

PIP/PBP 布局	PIP/PBP 尺寸		
	小	中	大
PBP, 左边主画面			
PBP, 上边主画面			
PBP, 右边主画面			
PBP, 下边主画面			
PIP-右下			
PIP-左下			
PIP-左上			
PIP-右上			

使用投影机

设置菜单

设置	
显示设定	语言 简体中文
输出	吊顶安装 自动
	背投 关
设置	镜头设置
选项	菜单设定
	按键背光 开
	安全设定
	通讯

语言

选择多语种 OSD 菜单。

吊顶安装

使图像上下颠倒，以实现吊顶投影。

背投

使图像反向，以便从透明屏幕的后面进行投影。

镜头设置

配置镜头功能设置。请参阅第 40 页的“镜头设置菜单”。

菜单设定

配置菜单设置。请参阅第 41 页的“菜单设定菜单”。

按键背光

打开或关闭键盘背光。

安全设定

配置安全设置。请参阅第 42 页的“安全设定菜单”。

通讯

配置通讯设置。请参阅第 42 页的“通讯菜单”。

镜头设置菜单

镜头设置	
显示设定	聚焦
输出	变焦
	镜头移位
设置	镜头重置
	镜头记忆
选项	镜头锁定 否

使用投影机

聚焦

调整投影图像上的聚焦功能。

变焦

对投影图像执行变焦功能。

镜头移位

移动投影图像。

镜头重置

执行校准并使镜头返回中心位置。

镜头记忆

在执行镜头移位后保存当前镜头位置。将镜头位置应用于所选的镜头记忆设置。镜头记忆最多可以设置和保存五个。

镜头锁定

选择此功能可防止所有镜头马达移动。

- 否: 用户可使用镜头移位。
- 是: 镜头移位将已锁定。

菜单设定菜单



菜单透明度

使 OSD 菜单背景变得透明。

信息隐藏

启用此功能可隐藏信息性消息。

使用投影机

安全设定菜单

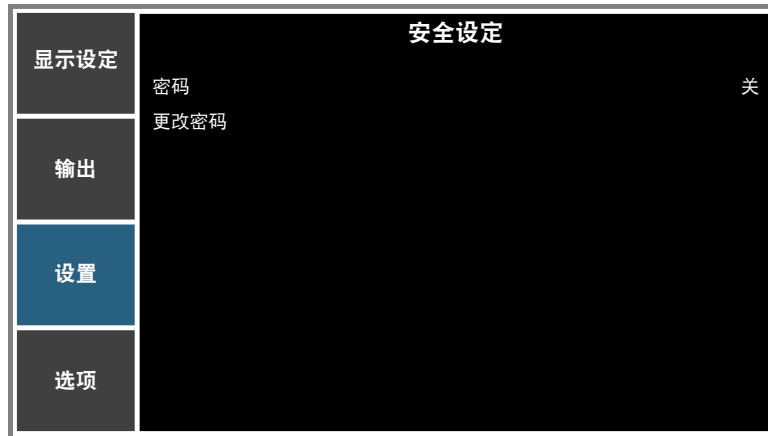

密码

安全功能可让您使用密码来保护投影机。一旦启用安全功能，则必须输入密码才能投影图像。

注意： 密码默认值是“12345”。

更改密码

更改密码。

通讯菜单

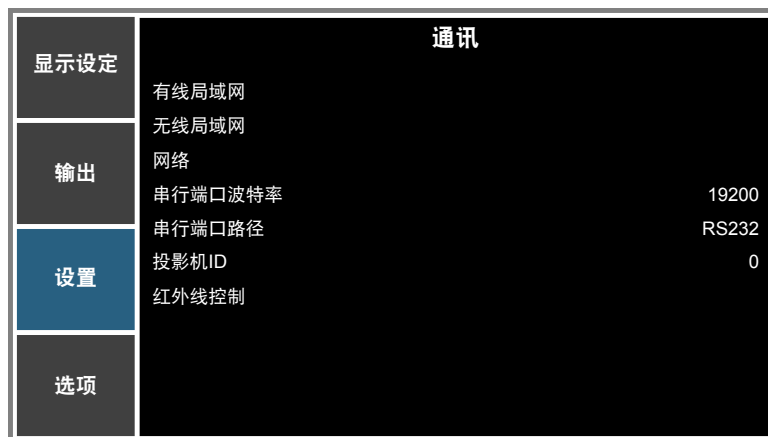

有线局域网

配置局域网(LAN)设置。

- **DHCP:** 开启/关闭DHCP。
- **IP 地址:** 选择IP地址。
- **子网掩码:** 选择子网掩码。
- **网关:** 选择投影机所连网络的默认网关。
- **MAC地址:** 显示网络MAC地址值。
- **应用:** 应用网络设置。

使用投影机

无线局域网

配置无线局域网(WLAN)设置。

- **启用:** 启用/禁用无线局域网。
- **启动IP:** IP 地址开始。
- **结束IP:** IP 地址结束。
- **子网掩码:** 指派网络子网掩码。
- **网关:** 指派网络默认网关。
- **MAC地址:** 显示网络MAC地址值。
- **SSID:** 分配网络服务集标识符。

网络

配置常规网络设置。

- **投影机名称:** 显示网络的投影机主机名。
- **正在重新启动网络...:** 重新启动网络。
- **恢复网络出厂设置...:** 对网络执行恢复出厂设置重置。投影机名称、有线局域网IP、无线局域网IP、以及SNMP等设置将被重置。

串行端口波特率

波特率是数据传送时间。选择串行端口波特率，确保OSD的设置与设备的设置相同。

串行端口路径

选择串行端口路径 RS232 或 HDBaseT。

投影机ID

设置投影机ID。ID定义可以通过菜单进行设置（范围0-99），用户可通过RS232命令控制各个投影机。

红外线控制

开启或关闭红外线设置。用户可以根据红外线设置来控制投影机和遥控器/HD BaseT之间的通讯。

- **前部:** 启用或禁用前部红外线感应器。
- **顶部:** 启用或禁用顶部红外线感应器。
- **HDBaseT:** 为HDBaseT启用或禁用遥控器。

使用投影机

如何使用Web浏览器控制投影机

1. 将投影机上的 DHCP 选项设为“开”，允许DHCP 服务器自动分配一个 IP 地址。
2. 打开您的PC上的web浏览器并输入投影机的IP地址（“设置: 通讯 > 有线局域网 > IP 地址”）。

注意： 本节中的步骤基于Windows 7操作系统。

从计算机直接连接到投影机* (针对 Windows 7 或更高版本)

1. 将投影机上的 DHCP 选项设为“关”。
2. 配置投影机上的 IP 地址、子网掩码和网关。请参阅第 42 页的“通讯菜单”。
3. 打开您PC上的**网络和共享中心**页面，然后将完全相同的网络参数分配给您的PC作为投影机上的设置。单击“确定”保存参数。

注意： IP 地址的最后组（如: 100）应与投影机的不同。确保网络参数（如 IP 地址和子网掩码的其它组）与 OSD 菜单中显示的类似。

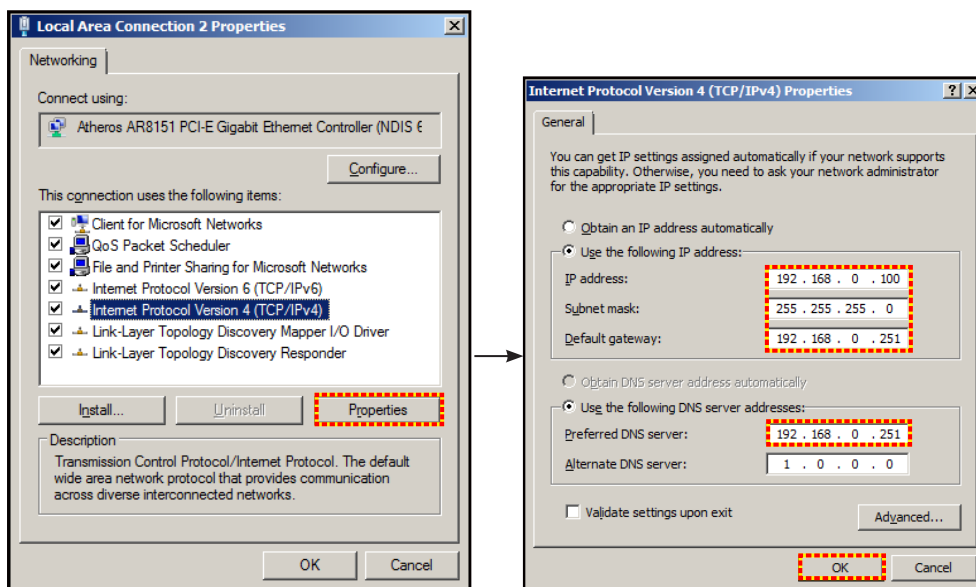

4. 打开计算机上的 web 浏览器，在 URL 字段中输入投影机 IP 地址，然后按“确认”。

使用投影机

设置网络控制设定菜单

LAN_RJ45功能

为使操作简单便捷，投影机提供多种联网和远程管理功能。此投影机的LAN/RJ45功能通过网络来实现，如远程管理：开机/关机、亮度和对比度设置。另外，您也可以查看投影机状态信息，如：视频源等

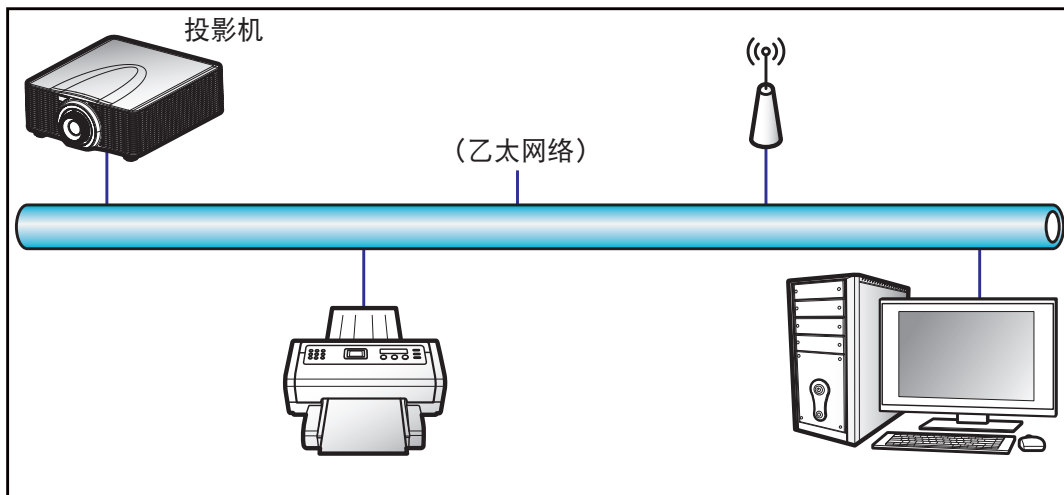

有线LAN终端功能

此投影机可以使用PC（笔记本电脑）或其他外部设备通过LAN接口来控制，此外还支持Crestron/Extron/AMX（设备发现）/PJLink。

- Crestron是Crestron Electronics, Inc.在美国的注册商标。
- Extron是Extron Electronics, Inc.在美国的注册商标。
- AMX是AMX LLC在美国的注册商标。
- PJLink已由JBMI A在日本、美国、以及其他国家/地区申请了商标和标识注册。

此投影机支持Crestron Electronics控制器及相关软件（如RoomView®）的指定命令。

<http://www.crestron.com/>

此投影机支持Extron设备作为参照。

<http://www.extron.com/>

AMX（设备发现）支持此投影机。

<http://www.amx.com/>

此投影机支持PJLink Class1 (Version 1.00)的所有命令。

<http://pjlink.jbmia.or.jp/english/>

有关不同类型外部设备的详细信息，如哪些设备可以连接到LAN/RJ45端口和远程控制投影机，以及这些外部设备可支持的命令等，请直接联系支持服务。

使用投影机

有线局域网 RJ45 (Windows XP)

1. 将RJ45线的两端分别连接到投影机和PC（笔记本电脑）的LAN接口。

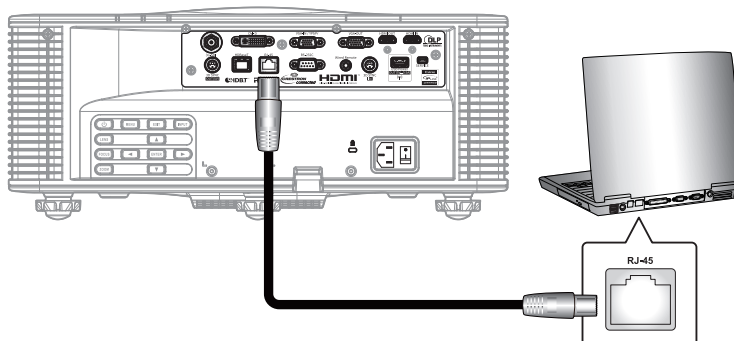

2. 在PC（笔记本电脑）上，选择**Start（开始） > Control Panel（控制面板） > Network Connections（网络连接）**。

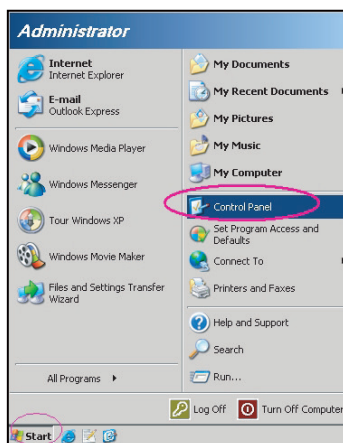

3. 右键单击 **Local Area Connection（本地连接）**，选择 **Property（属性）**。

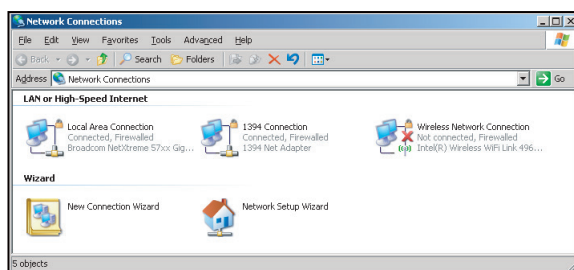

4. 在**Properties（属性）**窗口中，选择**General（常规）**选项卡，选择**Internet Protocol (TCP / IP（Internet协议(TCP/IP)）**。

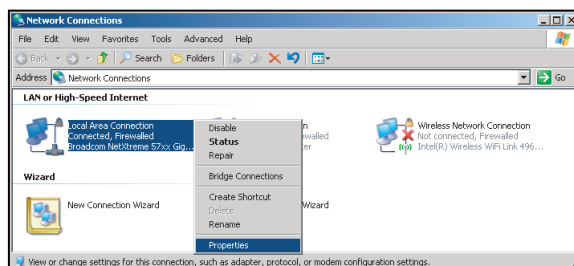

使用投影机

5. 单击“Properties（属性）”。

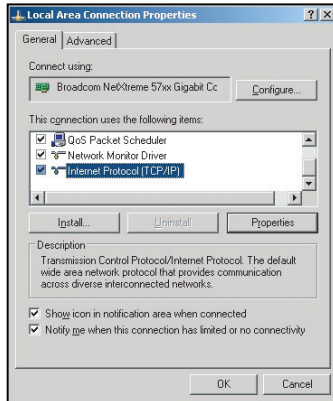

6. 键入IP地址和子网掩码，然后按“确定”。

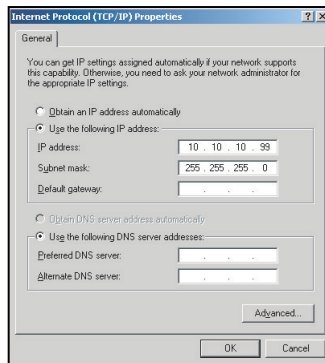

7. 按投影机上的“菜单”。
8. 选择**设置 > 通讯 > 有线局域网**。
9. 输入下面的连接参数：
 - DHCP: 关
 - IP 地址: 10.10.10.10
 - 子网掩码: 255.255.255.0
 - 默认网关: 0.0.0.0
10. 按“确认”确认设置。
11. 打开Web浏览器，如Microsoft Internet Explorer（需已安装Adobe Flash Player 9.0或以上）。
12. 在地址栏中，输入投影机的IP地址：10.10.10.10。

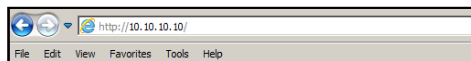

13. 按“确认”。
- 投影机可以进行远程管理了。LAN/RJ45功能显示如下：

使用投影机

主页面

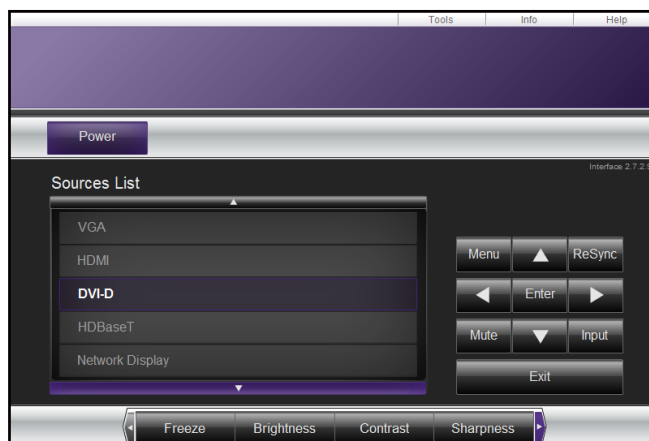

信息页面

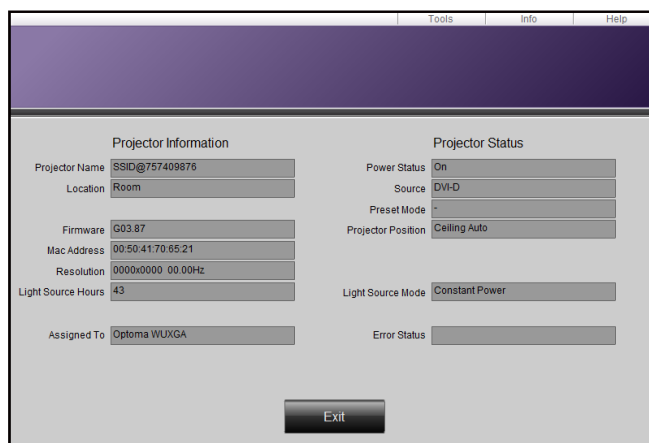

工具页面

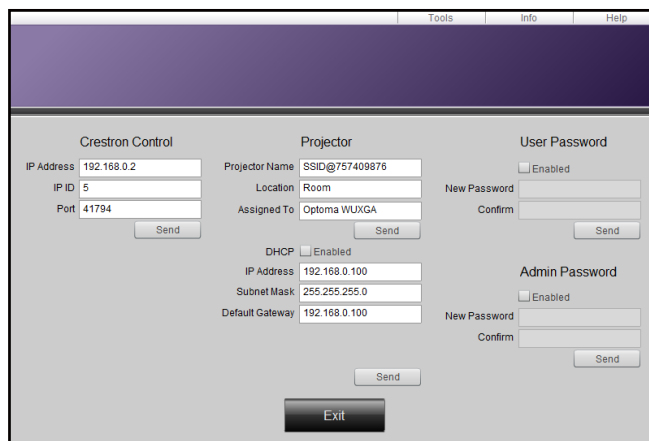

联系IT支持人员



使用投影机

RS232 by Telnet功能

此投影机还有一个备用的RS232命令控制方式，即有线局域网/RJ45接口的“RS232 by TELNET”。

“RS232 by Telnet”快速入门指南

- 在投影机的OSD中查看并取得IP地址。
- 确保PC/笔记本电脑可以访问投影机的Web页面。
- 若PC/笔记本电脑禁止了“TELNET”功能，应禁用“Windows防火墙”设置。

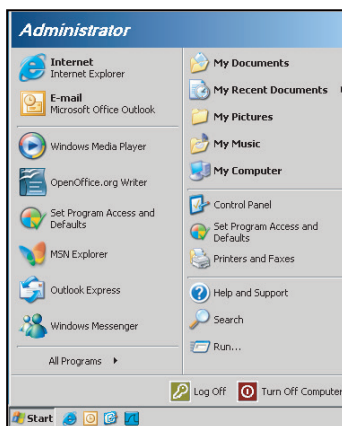

1. 选择 **Start (开始) > All Programs (所有程序) > Accessories (附件) > Command Prompt (命令提示符)**。

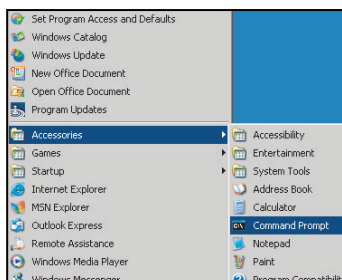

2. 输入如下格式的命令：
 - telnet ttt.xxx.yyy.zzz 3023 (已按“确认”键)
 - (ttt.xxx.yyy.zzz: 投影机的IP地址)
3. Telnet连接就绪后，用户可以输入RS232命令，然后按“确认”键，RS232命令即可运行。

“RS232 by TELNET”规格：

1. Telnet: TCP。
2. Telnet端口：3023（有关的详细信息，请联系服务商或团队）。
3. Telnet实用程序：Windows“TELNET.exe”（控制台模式）。
4. RS232-by-Telnet控制自然断开：关闭
5. Windows Telnet实用程序在TELNET连接就绪后直接运行。
 - 关于Telnet控制的限制1：Telnet控制应用程序的网络连续有效载荷少于50字节。
 - 关于Telnet控制的限制2：Telnet控制的一个完整RS232命令少于26字节。
 - 关于Telnet控制的限制3：下一个RS232命令的最小延时必须是200 (ms)以上。

使用投影机

选项菜单



选项 (1/2)



选项 (2/2)

自动搜索

使用此选项可以启用/禁用输入源。

- **开**: 当前输入信号中断时，投影机搜索其它信号。
- **关**: 投影机只搜索当前输入连接。

高海拔

选择“开”时，风扇速度加快。此功能在空气稀薄的高海拔区域非常有用。

测试图案

显示测试图案或选择“关”关闭测试图案。

格栅测试图

在投影机偏移调整期间，显示“红色”、“绿色”或“白色”图案。

背景颜色

使用此功能在无信号时显示“徽标”、“蓝色”、“黑色”或“白色”屏幕。

热键设置

通过在列表中高亮显示一个功能并按“确认”，为遥控器上的热键指派一个不同的功能。选择一个没有专用按钮的功能，将热键指派给该功能，这样您就可以方便快捷地使用所选的功能。

使用投影机

功率设置

配置功率设置。请参阅第 51 页。

光源设置

配置光源设置。请参阅第 52 页的“光源设置菜单”。

光传感器

将光感应器校准选项设为“默认值”、“自动”或“手动”。

- **默认值:** 光感应器在散热阶段进行校准。
- **自动:** 光感应器每168小时校准一次。
- **手动:** 手动校准光感应器。

信息

在屏幕上显示投影机的信号源、分辨率和软件版本信息。

恢复出厂设置

将所有设置恢复至它们的默认值。不会重置网络。

功率设置菜单

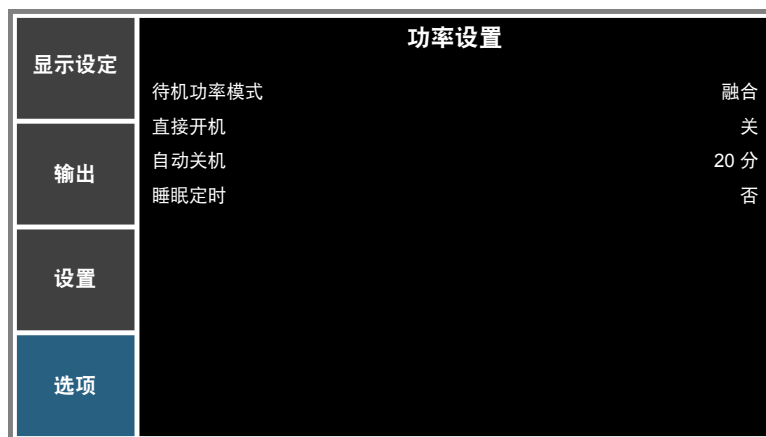



待机功率模式

设定待机功率模式设置。

- **0.5W 模式:** 当投影机连接到交流电源时，处于待机模式。(<0.5W)
- **通讯模式:** 在待机过程中，可以通过LAN接口来控制投影机。

直接开机

选择“开”可开启电源直接开机模式。接通交流电时投影机自动开机，不必按遥控器上的“”或按投影机键盘上的“”。

自动关机

设置倒计时时间。当没有信号输入到投影机时，开始倒计时。倒计时（以分钟为单位）结束时，投影机自动关机。

睡眠定时

以分钟为单位设置倒计时，设置后无论是否有信号输入到投影机均开始倒计时，倒计时结束时，投影机自动关机。

注意： 投影机的电源关闭后睡眠定时的值将被归零。

使用投影机

光源设置菜单

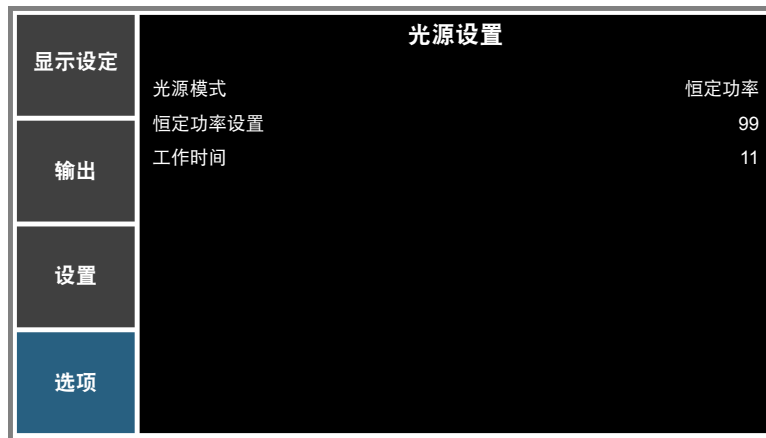

光源模式

设置光源模式。

- **恒定功率:** 通过更改恒定功率设置中的值来设置投影机的亮度。
- **恒定亮度:** 设置恒定功率设置中的值，然后将光源模式改成恒定亮度以保持恒定亮度。
注意: 如要启用恒定亮度，请转到服务菜单执行光感应器校准。恒定亮度启用后，*Dynamic Black*和极黑自动禁用。
- **经济模式:** 出厂默认亮度是50%。

恒定功率设置

设置激光二极管功率的值。

注意: 这可用于恒定亮度。在恒定功率中设置光源功率的值，然后将光源模式改成恒定亮度以锁定在当前亮度。

工作时间

显示投影时间。

附加信息

兼容分辨率

时序表

信号类型	分辨率	帧速率 (Hz)	QD881	VGA	HDMI	DVI	HDBaseT	3G-SDI
PC	640x480	60	DMT0660	V	V	V	V	—
	640x480	72	DMT0672	V	V	V	V	—
	640x480	75	DMT0675	V	V	V	V	—
	640x480	85	DMT0685	V	V	V	V	—
	640x480	66.6	APP0667	—	V	V	V	—
	720x400	70	IBM0770H	V	V	V	V	—
	800x600	60	DMT0860	V	V	V	V	—
	800x600	72	DMT0872	V	V	V	V	—
	800x600	75	DMT0875	V	V	V	V	—
	800x600	85	DMT0885	V	V	V	V	—
	800x600	120	CVR0812	V	V	V	V	—
	832x624	75	8362A75	V	V	V	V	—
	848x480	50	CVT0850H	—	V	V	V	—
	848x480	60	CVT0860H	—	V	V	V	—
	848x480	75	CVT0875H	—	V	V	V	—
	848x480	85	CVT0885H	—	V	V	V	—
	1024x768	60	DMT1060	V	V	V	V	—
	1024x768	75	DMT1075	V	V	V	V	—
	1024x768	85	DMT1085	V	V	V	V	—
	1024x768	120	CVR1012	V	V	V	V	—
	1152x720	50	CVT1150D	—	V	V	V	—
	1152x720	60	CVT1160D	—	V	V	V	—
	1152x720	75	CVT1175D	—	V	V	V	—
	1152x720	85	CVT1185D	—	V	V	V	—
	1152x864	60	CVT1160	V	V	V	V	—
	1152x864	70	DMT1170	V	V	V	V	—
	1152x864	75	DMT1175	V	V	V	V	—
	1152x864	85	DMT1185	V	V	V	V	—
	1152x870	75	APP1175	—	V	V	V	—
	1280x720	50	CVT1250H	—	V	V	V	—
	1280x720	60	CVT1260H	V	V	V	V	—
	1280x720	75	CVT1275H	V	V	V	V	—
	1280x720	85	CVT1285H	V	V	V	V	—
	1280x720	120		V	V	V	V	—
	1280x768	60	CVT1260E	V	V	V	V	—
	1280x768	75	CVT1275E	V	V	V	V	—
	1280x768	85	CVT1285E	V	V	V	V	—
	1280x800	50	CVT1250_	V	V	V	V	—
	1280x800	60	DMT1260D	V	V	V	V	—
	1280x800	75	CVT1275_	V	V	V	V	—
1280x800	85	CVT1285_	V	V	V	V	—	
1280x960	50	CVT1250	—	V	V	V	—	
1280x960	60	CVT1260	V	V	V	V	—	
1280x960	75	CVT1275	V	V	V	V	—	
1280x960	85	CVT1285	V	V	V	V	—	

附加信息

信号类型	分辨率	帧速率 (Hz)	QD881	VGA	HDMI	DVI	HDBaseT	3G-SDI
PC	1280x1024	50	CVT1250G	—	V	V	V	—
	1280x1024	60	DMT1260G	V	V	V	V	—
	1280x1024	75	DMT1275G	V	V	V	V	—
	1280x1024	85	DMT1285G	V	V	V	V	—
	1360x768	50	CVT1350H	—	V	V	V	—
	1360x768	60	DMT1360H	—	V	V	V	—
	1360x768	75	CVT1375H	—	V	V	V	—
	1360x768	85	CVT1385H	—	V	V	V	—
	1366x768	60	DMR1360H	V	V	V	V	—
	1400x1050	50	CVT1450	—	V	V	V	—
	1400x1050	60	CVT1460	—	V	V	V	—
	1400x1050	75	CVT1475	V	V	V	V	—
	1440x900	60	CVT1460D	V	V	V	V	—
	1440x900	75	CVT1475D	—	V	V	V	—
	1600x900	60	DMR1660H	—	V	V	V	—
	1600x1200	60	DMT1660	V	V	V	V	—
	1680x1050	60	CVT1660D	V	V	V	V	—
	1920x1080	50	CVT1950H	—	V	V	V	—
	1920x1080	60	CVR1960H	V	V	V	V	—
	1920x1200RB	60	CVR1960D	V	V	V	V	—
1920x1200RB	50	CVT1950D	V	V	V	V	—	
NTSC	NTSC (M, 4.43)	60		—	—	—	—	—
PAL	PAL (B,G,H,I)	50		—	—	—	—	—
	PAL (N)	50		—	—	—	—	—
	PAL (M)	60		—	—	—	—	—
SECAM	SECAM (M)	50		—	—	—	—	—
SDTV	480i	60		V	V	V	V	—
	576i	50		V	V	V	V	—
EDTV	480p	60		V	V	V	V	—
	576p	50		V	V	V	V	—
HDTV	1080i	25		V	V	V	V	—
	1080i	29		V	V	V	V	—
	1080i	30		V	V	V	V	—
	720p	50		V	V	V	V	—
	720p	59		V	V	V	V	—
	720p	60		V	V	V	V	—
	1080p	23		V	V	V	V	—
	1080p	24		V	V	V	V	—
HDTV	1080p	25		V	V	V	V	—
	1080p	29		V	V	V	V	—
	1080p	30		V	V	V	V	—
	1080p	50		V	V	V	V	—
	1080p	59		V	V	V	V	—
HDTV	1080p	60		V	V	V	V	—

附加信息

信号类型	分辨率	帧速率 (Hz)	QD881	VGA	HDMI	DVI	HDBaseT	3G-SDI
Mandatory 3D	帧封装1080p	24		—	V	—	V	—
	帧封装720p	50		—	V	—	V	—
	帧封装720p	60		—	V	—	V	—
	并排1080i	50		—	V	—	V	—
	并排1080i	60		—	V	—	V	—
	顶部和底部720p	50		—	V	—	V	—
	顶部和底部720p	60		—	V	—	V	—
	顶部和底部1080p	24		—	V	—	V	—
帧连续3D	800x600	120		—	V	—	V	—
	1024x768	120		—	V	—	V	—
	1280x720	120		—	V	—	V	—
	1080p	50		—	V	—	V	—
	1080p	60		—	V	—	V	—
	1920X1200RB	50		—	V	—	V	—
	1920X1200RB	60		—	V	—	V	—
SD-SDI	480i YcbCr422 10位	59.94		—	—	—	—	V
	576i YcbCr422 10位	50		—	—	—	—	V
HD-SDI	720p YcbCr422 10位	50		—	—	—	—	V
		59.94		—	—	—	—	V
		60		—	—	—	—	V
	1080i YcbCr422 10位	50		—	—	—	—	V
		59.94		—	—	—	—	V
		60		—	—	—	—	V
	1080p YcbCr422 10位	23.98		—	—	—	—	V
		24		—	—	—	—	V
		25		—	—	—	—	V
		29.97		—	—	—	—	V
		30		—	—	—	—	V
		30		—	—	—	—	V
	1080sF YcbCr422 10位	25		—	—	—	—	V
		29.97		—	—	—	—	V
30			—	—	—	—	V	
3GA-SDI	1080p YcbCr422 10位	50		—	—	—	—	V
		59.94		—	—	—	—	V
		60		—	—	—	—	V
3GB-SDI	1080p YcbCr422 10位352M Payload ID	50		—	—	—	—	V
		59.94		—	—	—	—	V
		60		—	—	—	—	V

注意： “RB” 表示“减少空白”。

附加信息

EDID 表

OPTOMA	WUXGA	EDID 表
模拟		
既定时序:	标准时序:	详细时序:
720 x 400 @ 70 Hz	1440 x 900 @ 75 Hz	1920 x 1200 @ 60 Hz
720 x 400 @ 88 Hz	1280 x 800 @ 75 Hz	1920 x 1080 @ 60 Hz
640 x 480 @ 60 Hz	1280 x 1024 @ 60 Hz	
640 x 480 @ 67 Hz	1360 x 765 @ 60 Hz	
640 x 480 @ 72 Hz	1440 x 900 @ 60 Hz	
640 x 480 @ 75 Hz	1400 x 1050 @ 60 Hz	
800 x 600 @ 56 Hz	1600 x 1200 @ 60 Hz	
800 x 600 @ 60 Hz	1680 x 1050 @ 60 Hz	
800 x 600 @ 72 Hz		
800 x 600 @ 75 Hz		
832 x 624 @ 75 Hz		
1024 x 768 @ 60 Hz		
1024 x 768 @ 70 Hz		
1024 x 768 @ 75 Hz		
1280 x 1024 @ 75 Hz		
1152 x 864 @ 75 Hz		
数字		
既定时序:	标准时序:	详细时序:
720 x 400 @ 70 Hz	1440 x 900 @ 75 Hz	1920 x 1200 @ 60 Hz
720 x 400 @ 88 Hz	1280 x 800 @ 75 Hz	1920 x 1080 @ 60 Hz
640 x 480 @ 60 Hz	1280 x 1024 @ 60 Hz	
640 x 480 @ 67 Hz	1360 x 765 @ 60 Hz	
640 x 480 @ 72 Hz	1440 x 900 @ 60 Hz	
640 x 480 @ 75 Hz	1400 x 1050 @ 60 Hz	
800 x 600 @ 56 Hz	1600 x 1200 @ 60 Hz	
800 x 600 @ 60 Hz	1680 x 1050 @ 60 Hz	
800 x 600 @ 72 Hz		
800 x 600 @ 75 Hz		
832 x 624 @ 75 Hz		
1024 x 768 @ 60 Hz		
1024 x 768 @ 70 Hz		
1024 x 768 @ 75 Hz		
1280 x 1024 @ 75 Hz		
1152 x 864 @ 75 Hz		

附加信息

OPTOMA	WUXGA	EDID 表
数字3D		
既定时序:	标准时序:	详细时序:
720 x 400 @ 70 Hz	1024 x 768 @ 120 Hz	1920 x 1200 @ 60 Hz
720 x 400 @ 88 Hz	1280 x 800 @ 75 Hz	1920 x 1080 @ 60 Hz
640 x 480 @ 60 Hz	1280 x 1024 @ 60 Hz	
640 x 480 @ 67 Hz	1360 x 765 @ 60 Hz	
640 x 480 @ 72 Hz	800 x 600 @ 120 Hz	
640 x 480 @ 75 Hz	1400 x 1050 @ 60 Hz	
800 x 600 @ 56 Hz	1600 x 1200 @ 60 Hz	
800 x 600 @ 60 Hz	1680 x 1050 @ 60 Hz	
800 x 600 @ 72 Hz		
800 x 600 @ 75 Hz		
832 x 624 @ 75 Hz		
1024 x 768 @ 60 Hz		
1024 x 768 @ 70 Hz		
1024 x 768 @ 75 Hz		
1280 x 1024 @ 75 Hz		
1152 x 864 @ 75 Hz		

附加信息

图像尺寸和投影距离

平台			WUXGA (16:10)												
DMD			0.67"												
投影镜头			A16	A01	A06	A03	A13	A15							
			超短 投射	强制宽幅变焦	标准	长变焦	超长变焦	短投射							
投射比			0.361 (120")	0.95-1.22	1.22-1.52	1.52-2.92	2.90-5.50	0.75-0.95							
变焦倍数			无	1.28X	1.25X	1.9X	1.9X	1.26X							
投射距离			0.93~ 2.62m	1.02~7.88m	1.32~9.82m	1.64~18.87m	3.12~35.54m	0.81-6.13m							
投影屏幕尺寸			投影距离 (m)												
投射比			0.361 (120")	0.95	1.22	1.22	1.52	1.52	2.92	2.9	5.5	0.75	0.95		
对角线 (英寸)	高度 (m)	宽度 (m)		最小 (m)	最大 (m)	最小 (m)	最大 (m)	最小 (m)	最大 (m)	最小 (m)	最大 (m)	最小 (m)	最大 (m)		
50	0.67	1.08	无	1.02	1.32	1.32	1.64	1.64	3.14	3.12	5.94	0.81	1.03		
60	0.81	1.29	无	1.23	1.57	1.57	1.96	1.96	3.77	3.74	7.1	0.97	1.23		
70	0.94	1.51	无	1.43	1.84	1.84	2.30	2.30	4.4	4.38	8.31	1.13	1.43		
80	1.08	1.72	无	1.64	2.1	2.10	2.61	2.61	5.03	4.99	9.46	1.29	1.63		
90	1.21	1.94	无	1.84	2.36	2.37	2.95	2.95	5.66	5.63	10.67	1.46	1.84		
100	1.35	2.15	无	2.05	2.63	2.62	3.27	3.27	6.29	6.24	11.83	1.61	2.04		
110	1.48	2.37	无	2.25	2.89	2.89	3.60	3.60	6.92	6.87	13.04	1.78	2.25		
120	1.62	2.58	0.96	2.46	3.15	3.15	3.92	3.92	7.55	7.48	14.19	1.94	2.45		
130	1.75	2.8	1.04	2.66	3.42	3.42	4.26	4.26	8.18	8.12	15.4	2.1	2.66		
140	1.88	3.02	1.11	2.86	3.68	3.68	4.59	4.59	8.8	8.76	16.61	2.27	2.87		
150	2.02	3.23	1.18	3.07	3.94	3.94	4.91	4.91	9.43	9.37	17.77	2.42	3.07		
160	2.15	3.45	1.26	3.27	4.2	4.21	5.24	5.24	10.06	10.01	18.98	2.59	3.28		
170	2.29	3.66	1.33	3.48	4.47	4.47	5.56	5.56	10.69	10.61	20.13	2.75	3.48		
180	2.42	3.88	1.40	3.68	4.73	4.73	5.90	5.90	11.32	11.25	21.34	2.91	3.69		
190	2.56	4.09	1.47	3.89	4.99	4.99	6.22	6.22	11.95	11.86	22.5	3.07	3.89		
200	2.69	4.31	1.55	4.09	5.25	5.26	6.55	6.55	12.58	12.5	23.71	3.23	4.09		
250	3.37	5.38	1.91	5.11	6.57	6.56	8.18	8.18	15.72	15.6	29.59	4.04	5.11		
300	4.04	6.46	2.28	6.14	7.88	7.88	9.82	9.82	18.87	18.73	35.54	4.85	6.13		
350	4.71	7.53	2.65	无											

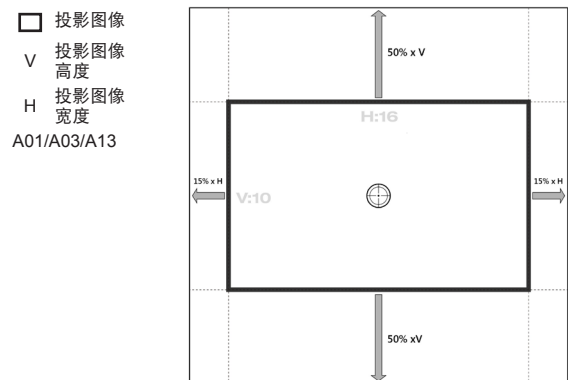
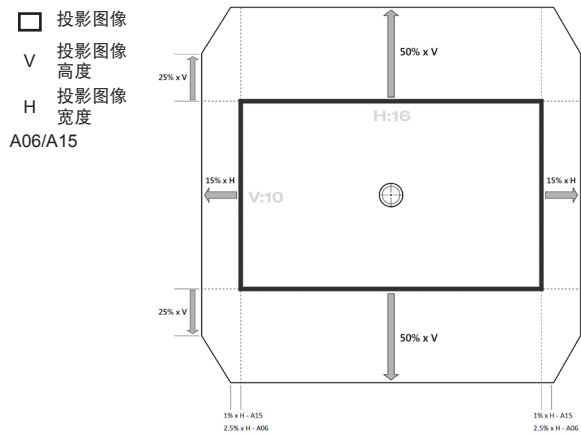

附加信息

投影机尺寸和吊顶安装

1. 为防止损坏投影机，请使用Optoma吊装套件进行安装。
2. 如果希望使用第三方吊装套件，请确保将投影机固定到吊架上时使用的螺丝满足下列规格：
 - 螺丝类型： M6 x 4
 - 螺丝最小长度： 20mm

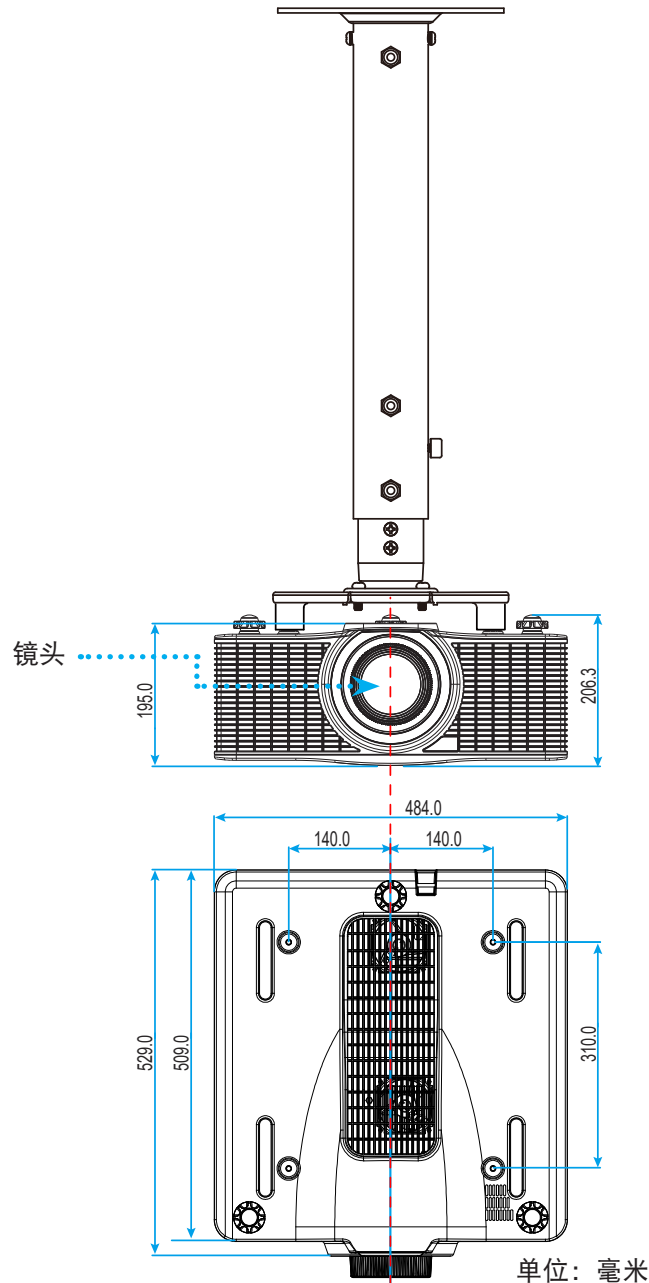

注意： 因安装不当而造成的损坏不在保修范围内。



警告：

- 若从其它公司购买吊顶安装架，请务必使用正确大小的螺丝。螺丝大小根据吊装板的厚度而变化。
- 务必在天花板和投影机底部之间留出至少30mm (3cm)间隙。
- 不要将投影机安装在热源附近。

附加信息

IR遥控代码



直方图按钮	按键位置	重复影像比例	地址		数据		说明
			字节1	字节2	字节3	字节4	
开 (🟢)	1	F1	32	CD	02	FD	按下以打开投影机。
关 (🔴)	2	F1	32	CD	2E	D1	按下以关闭投影机。
1	3	F1	32	CD	72	8D	用作数字小键盘数字“1”。
2	4	F1	32	CD	73	8C	用作数字小键盘数字“2”。
3	5	F1	32	CD	74	8B	用作数字小键盘数字“3”。
4	6	F1	32	CD	75	8A	用作数字小键盘数字“4”。

附加信息

直方图按钮	按键位置	重复影像比例	地址		数据		说明
			字节1	字节2	字节3	字节4	
5	7	F1	32	CD	77	88	用作数字小键盘数字“5”。
6	8	F1	32	CD	78	87	用作数字小键盘数字“6”。
7	9	F1	32	CD	79	86	用作数字小键盘数字“7”。
8	10	F1	32	CD	80	7F	用作数字小键盘数字“8”。
9	11	F1	32	CD	81	7E	用作数字小键盘数字“9”。
信息	12	F1	32	CD	82	7D	按下显示源图像信息。
0	13	F1	32	CD	25	DA	用作数字小键盘数字“0”。
模式	14	F1	32	CD	05	FA	按下选择预设显示模式。
自动	15	F1	32	CD	04	FB	按下以将投影机自动同步到输入信号源。
输入	16	F1	32	CD	18	E7	按下以选择输入信号。
向上(▲)	17	F1	32	CD	0F	F0	按此按钮选项项目或对所作的选择进行调整。
向左(◀)	18	F1	32	CD	11	EE	按此按钮选项项目或对所作的选择进行调整。
确认	19	F1	32	CD	14	EB	按下确认项目选择。
向右(▶)	20	F1	32	CD	10	EF	按此按钮选项项目或对所作的选择进行调整。
向下(▼)	21	F1	32	CD	12	ED	按此按钮选项项目或对所作的选择进行调整。
菜单	22	F1	32	CD	0E	F1	按下显示投影机的屏幕显示菜单。
退出	23	F1	32	CD	2A	D5	按下返回上一级菜单；若已在顶级菜单，则退出菜单。
伽玛	24	F1	32	CD	2B	D4	按此按钮调整中间范围级别。
明亮	25	F1	32	CD	28	D7	按此按钮调整图像中的光线量。
常数	26	F1	32	CD	29	D6	按下调整明暗之间的差异。
PIP	27	F1	32	CD	43	BC	按下打开/关闭 PIP/PBP功能。
水平镜头 ◀	28	F1	32	CD	41	BE	按下水平调整图像位置。
水平镜头 ▶	29	F1	32	CD	42	BD	
聚焦 ▲	30	F1	32	CD	86	79	按下调整聚焦，以提高图像清晰度。
垂直镜头 ▲	31	F1	32	CD	34	CB	按下垂直调整图像位置。
垂直镜头 ▼	32	F1	32	CD	32	CD	按下垂直调整图像位置。
聚焦 ▼	33	F1	32	CD	26	D9	按下调整聚焦，以提高图像清晰度。
梯形校正 ▢	34	F1	32	CD	87	78	按下调整垂直梯形校正。
梯形校正 ▣	35	F1	32	CD	51	AE	按下调整垂直梯形校正。
变焦 ▲	36	F1	32	CD	52	AD	按此按钮调整变焦，以达到所需的图像尺寸。
梯形校正 ▤	37	F1	32	CD	53	AC	按此按钮校正水平梯形失真。
梯形校正 ▥	38	F1	32	CD	54	AB	按此按钮校正水平梯形失真。
变焦 ▼	39	F1	32	CD	55	AA	按此按钮调整变焦，以达到所需的图像尺寸。

附加信息

直方图按钮	按键位置	重复影像比例	地址		数据		说明
			字节1	字节2	字节3	字节4	
快门 (画面静音)	40	F1	32	CD	56	A9	按下显示/隐藏屏幕图片。
热键	41	F1	32	CD	57	A8	按下快速选择预设键。
图案	42	F1	32	CD	58	A7	按下显示测试图案。

附加信息

故障处理

如果在使用投影机过程中遇到问题，请参阅以下信息。若问题无法解决，请与当地经销商或维修中心联系。

图像问题

屏幕上无图像

- 确认所有线缆和电源接线均按照“安装”部分所述正确并牢固地连接。
- 确认接头插针没有弯曲或者折断。
- 确保没有开启“快门（AV 静音）”功能。

图像聚焦不准

- 按遥控器上的**聚焦 ▲** 或 **聚焦 ▼** 按钮调整聚焦，直至图像变清晰。
- 确认投影屏与投影机位于要求的距离范围之内。（请参阅第 58 页）。

显示 16:10 DVD 盘时图像被拉伸

- 当播放横向压缩 DVD 或 16:10 DVD 时，本投影机在投影机一端以 16:10 影像比例显示最佳图像。
- 如果播放 4:3 影像比例的 DVD 盘，请在投影机 OSD 中将影像比例改成 4:3。
- 在 DVD 播放机上将显示影像比例设成 16:10（强制宽幅）宽高比类型。

图像太小或太大

- 按遥控器上的**变焦 ▲** 或 **变焦 ▼** 按钮增加或减小投影图像尺寸。
- 增大或减小投影机与投影屏之间的距离。
- 按投影机面板上的“菜单”，转到“输出-->宽高比”。尝试其它设置。

图像有斜边：

- 可能时，调整投影机的位置，使其对准屏幕中间位置，并低于屏幕的下边缘。
- 使用 OSD 中的“输出-->图像扭曲-->垂直梯形校正”进行调整。

图像反转

- 从 OSD 选择“设置-->背投-->开”以反转图像，以便从透明屏幕的后面进行投影。

附加信息

其它问题



投影机对所有控制均停止响应

- 如果可能，关闭投影机电源，拔掉电源线，等待至少 20 秒后重新连接电源。

遥控器问题



如果遥控器不工作

- 检查遥控器的操作角度相对于投影机的红外线接收器来说，是否在水平或垂直方向处于±30°以内。
- 确保遥控器和投影机之间没有障碍物。移到距离投影机10 m（32.8英尺）以内。
- 确保电池装入正确。
- 更换电池（若电池没电）。

警告指示灯

LED 状态指示灯

LED 状态指示灯位于投影机后部。每个 LED 的定义如下所述。

信息	灯 LED			状态LED			AV静音LED	
	绿色	橘黄色	红色	绿色	橘黄色	红色	绿色	橘黄色
待机状态 (在电源键上指明)	—	—	—	—	—	—	—	—
电源打开 (预热)	—	—	—	—	闪亮	—	—	—
电源开启且激光二极管点亮	稳定	—	—	稳定	—	—	稳定	—
电源关闭 (散热)	—	—	—	—	闪亮	—	—	—
AV静音关闭 (显示图像)	稳定	—	—	稳定	—	—	稳定	—
AV静音开启 (图像为黑色)	稳定	—	—	稳定	—	—	—	稳定
投影机通讯	稳定	—	—	闪亮	—	—	稳定	—
固件升级	—	—	—	闪亮	闪亮	—	—	—
激光二极管已达到过期时间	—	稳定	—	—	—	—	—	—
设备损失超过60%的初始亮度	—	—	闪亮	—	—	—	—	—
错误 (温度过高)	—	—	—	—	—	稳定	—	—
出错 (风扇故障)	—	—	—	—	—	闪亮	—	—

注意： 键盘LED (电源键) 将闪烁橘黄色以指明待机模式。

附加信息

- 关机:

关闭电源...
按“关闭”键确认

- 高环境温度导致灯光亮度下降:

灯功率将因
周围环境温度高而降低。

- 高环境温度导致 DMD 使用寿命缩短:

在环境温度较高的情况下运行投影机
会影响DMD使用寿命。

有线局域网控制设置:

有线局域网控制	端口
AMX	9131
Crestron	41794
PJ-Link	4352
Telnet	23
Http	80

附加信息

规格

光学	说明
分辨率	WUXGA (1920x1200)
镜头	电动变焦/聚焦
激光二极管	35W@3A (正常模式)
图像尺寸 (对角线)	50~300"
投影距离	请参阅第 58 页的“图像尺寸和投影距离”表。

电子	说明
输入	1 x HDMI (版本1.4) (带锁定螺丝) 1 x DVI-D (只支持数字信号) 1 x VGA输入 (D-Sub 15针) (计算机输入) 1 x HDBaseT 1 x 3D同步输入 1 x 3G-SDI
输出	1 x HDMI (版本1.4) (带锁定螺丝) 1 x VGA 输出 (支持 VGA 环路直通显示器) (显示器输出) 1 x 3D同步输出
控制端口	1 x RS232 (D-sub 9 针) (PC 控制) 1 x 有线输入 (3.5mm 电话插孔) (遥控输入) 1 x USB 类型 A (用于 WiFi dongle 用途) 1 x Mini USB (仅用于有线局域网固件升级) (服务) 1 x RJ45 (有线局域网)
电源要求	交流 100V - 240V, 50/60Hz
输入电流	6.5A - 2.5A

机械	说明
安装方向	桌面、吊顶安装、纵向 (360度方向)
外形尺寸	484 (宽) x 509 (深) x 185 (高) mm (不含镜头, 不含升降支脚)
重量	18.5 kg
环境条件	操作时: 5~40°C (>35°C, 亮度自动降到正常模式的75%), 10~85%RH, 无凝结

注意: 所有规格如有变更, 恕不另行通知。



附加信息

Optoma全球办事机构

如需服务或支持，请与当地办事机构联系。



美国

3178 Laurelview Ct.
Fremont, CA 94538, USA
www.optomausa.com

 888-289-6786
 510-897-8601
 services@optoma.com



加拿大

3178 Laurelview Ct.
Fremont, CA 94538, USA
www.optomausa.com

 888-289-6786
 510-897-8601
 services@optoma.com

拉丁美洲

3178 Laurelview Ct.
Fremont, CA 94538, USA
www.optomausa.com

 888-289-6786
 510-897-8601
 services@optoma.com



欧洲

Unit 1, Network 41, Bourne End Mills
Hemel Hempstead, Herts,
HP1 2UJ, United Kingdom
www.optoma.eu
服务电话: +44 (0)1923 691865

 +44 (0) 1923 691 800
 +44 (0) 1923 691 888
 service@tsc-europe.com



Benelux BV

Randstad 22-123
1316 BW Almere
The Netherlands
www.optoma.nl

 +31 (0) 36 820 0252
 +31 (0) 36 548 9052



法国

Bâtiment E
81-83 avenue Edouard Vaillant
92100 Boulogne Billancourt, France

 +33 1 41 46 12 20
 +33 1 41 46 94 35
 savoptoma@optoma.fr



西班牙

C/ José Hierro,36 Of. 1C
28522 Rivas VaciaMadrid,
Spain

 +34 91 499 06 06
 +34 91 670 08 32



德国

Wiesenstrasse 21 W
D40549 Düsseldorf,
Germany

 +49 (0) 211 506 6670
 +49 (0) 211 506 66799
 info@optoma.de

斯堪的纳维亚



Lerpeveien 25
3040 Drammen
Norway

 +47 32 98 89 90
 +47 32 98 89 99
 info@optoma.no

PO.BOX 9515
3038 Drammen
Norway

韩国

WOOMI TECH.CO.,LTD.
4F, Minu Bldg.33-14, Kangnam-Ku,
Seoul,135-815, KOREA
korea.optoma.com

 +82+2+34430004
 +82+2+34430005



日本

東京都足立区綾瀬3-25-18
株式会社オーエス
コンタクトセンター:0120-380-495

 info@os-worldwide.com
www.os-worldwide.com



台湾

12F., No.213, Sec. 3, Beixin Rd.,
Xindian Dist., New Taipei City 231,
Taiwan, R.O.C.
www.optoma.com.tw

 +886-2-8911-8600
 +886-2-8911-6550
 services@optoma.com.tw
asia.optoma.com



香港

Unit A, 27/F Dragon Centre,
79 Wing Hong Street,
Cheung Sha Wan,
Kowloon, Hong Kong

 +852-2396-8968
 +852-2370-1222
www.optoma.com.hk

中国

5F, No. 1205, Kaixuan Rd.,
Changning District
Shanghai, 200052, China

 +86-21-62947376
 +86-21-62947375
www.optoma.com.cn

