

# Προβολέας DLP®

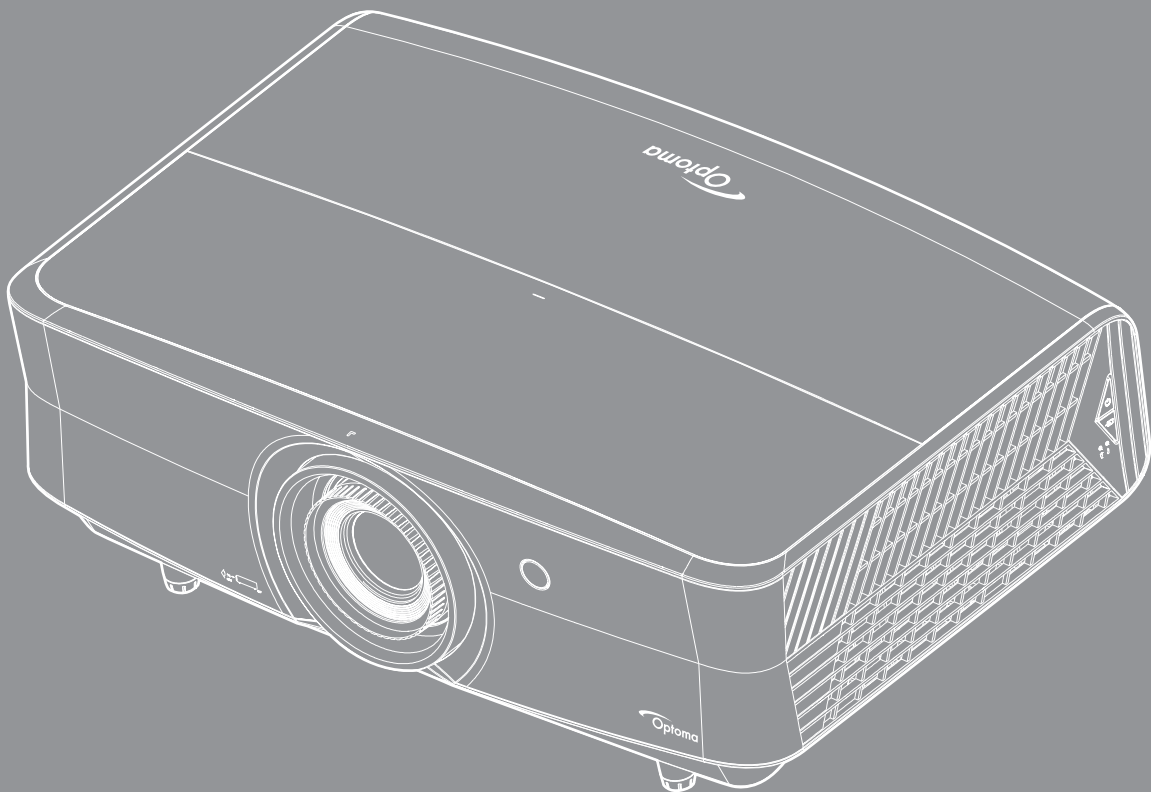

# ΠΙΝΑΚΑΣ ΠΕΡΙΕΧΟΜΕΝΩΝ

<b>ΑΣΦΑΛΕΙΑ.....</b>	<b>4</b>
Σημαντικές οδηγίες ασφαλείας.....	4
Πληροφορίες ασφάλειας της ακτινοβολίας λέιζερ.....	5
Πνευματικής ιδιοκτησίας.....	6
Αποποίηση ευθύνης.....	6
Αναγνώριση εμπορικών σημάτων.....	6
FCC.....	6
Δήλωση συμμόρφωσης για χώρες της Ε.Ε.....	7
WEEE.....	7
<b>ΕΙΣΑΓΩΓΗ.....</b>	<b>8</b>
Επισκόπηση Συσκευασίας.....	8
Τυπικά αξεσουάρ.....	8
Προαιρετικά αξεσουάρ.....	8
Επισκόπηση προϊόντος.....	9
Συνδέσεις.....	10
Πληκτρολόγιο.....	11
Τηλεχειριστήριο.....	12
<b>ΡΥΘΜΙΣΗ ΚΑΙ ΕΓΚΑΤΑΣΤΑΣΗ.....</b>	<b>13</b>
Εγκατάσταση του προβολέα.....	13
Σύνδεση πηγών στον προβολέα.....	14
Ρύθμιση της προβαλλόμενης εικόνας.....	15
Ρύθμιση από απόσταση.....	16
<b>ΧΡΗΣΗ ΤΟΥ ΠΡΟΒΟΛΕΑ.....</b>	<b>18</b>
Ενεργοποίηση/Απενεργοποίηση του προβολέα.....	18
Επιλογή μιας πηγής εισόδου.....	19
<b>ΧΡΗΣΗ ΤΟΥ ΠΡΟΒΟΛΕΑ.....</b>	<b>20</b>
Περιήγηση στο μενού και λειτουργίες.....	20
Δέντρο μενού OSD.....	21
Εμφάνιση μενού ρυθμίσεων εικόνας.....	29
Εμφάνιση μενού 3D.....	32
Εμφάνιση μενού αναλογίας εικόνας.....	32
Προβολή μενού μάσκας άκρων.....	33
Προβολή μενού ψηφιακού ζουμ.....	33
Εμφάνιση μενού μετατόπισης εικόνας.....	33
Μενού εσωτερικού ηχείου.....	34
Μενού σίγασης ήχου.....	34
Μενού έντασης ήχου.....	34
Ρύθμιση μενού προβολής.....	34

<i>Ρύθμιση μενού ρυθμίσεων φίλτρου</i> .....	34
<i>Ρύθμιση μενού ρυθμίσεων ισχύος</i> .....	35
<i>Ρύθμιση μενού Ασφάλειας</i> .....	35
<i>Ρύθμιση μενού σχηματομορφής δοκιμής</i> .....	35
<i>Ρύθμιση μενού απομακρυσμένων ρυθμίσεων</i> .....	36
<i>Ρύθμιση μενού αναγνωριστικού (ID) προβολέα</i> .....	36
<i>Ρύθμιση μενού ενεργοποίησης 12V</i> .....	36
<i>Ρύθμιση μενού επιλογών</i> .....	36
<i>Ρύθμιση επαναφοράς όλων των μενού OSD</i> .....	37
<i>Μενού δικτύου LAN</i> .....	37
<i>Μενού ελέγχου δικτύου</i> .....	39
<i>Ρύθμιση μενού ρυθμίσεων ελέγχου δικτύου</i> .....	39
<i>Μενού πληροφοριών</i> .....	45



## **ΣΥΝΤΗΡΗΣΗ..... 46**

<i>Εγκατάσταση και καθαρισμός του φίλτρου σκόνης</i> .....	46
--	----

## **ΠΡΟΣΘΕΤΕΣ ΠΛΗΡΟΦΟΡΙΕΣ..... 47**

<i>Συμβατές αναλύσεις</i> .....	47
<i>Μέγεθος εικόνας και απόσταση προβολής</i> .....	48
<i>Διαστάσεις προβολέα και εγκατάσταση με στήριξη στην οροφή</i> .....	50
<i>Απομακρυσμένοι κωδικοί υπερύθρων (IR)</i> .....	51
<i>Αντιμετώπιση προβλημάτων</i> .....	53
<i>Ενδείξεις προειδοποίησης</i> .....	54
<i>Προδιαγραφές</i> .....	56
<i>Γραφεία της Optoma σε όλον τον κόσμο</i> .....	57

# ΑΣΦΑΛΕΙΑ

	Ο κεραυνός με την κεφαλή βέλους, μέσα σε ένα ισόπλευρο τρίγωνο, είναι για να προειδοποιεί το χρήστη για την παρουσία μη μονωμένης επικίνδυνης τάσης στο εσωτερικό του προϊόντος που μπορεί να είναι επαρκούς έντασης για να αποτελεί κίνδυνο ηλεκτροπληξίας για ανθρώπους.
	Το θαυμαστικό μέσα σε ένα ισόπλευρο τρίγωνο είναι για να προειδοποιεί το χρήστη για την παρουσία σημαντικών οδηγιών λειτουργία και συντήρησης (επισκευής) στα έγγραφα που συνοδεύουν τη συσκευή.

Παρακαλούμε ακολουθήστε όλες τις προειδοποιήσεις, τις προφυλάξεις και τις διαδικασίες συντήρησης που συνιστώνται στον παρόντα Οδηγό χρήσης.

## Σημαντικές οδηγίες ασφαλείας

- Μην φράζετε τις τρύπες αερισμού. Για να διασφαλίσετε αξιόπιστη λειτουργία του προβολέα και για να τον προφυλάξετε από υπερθέρμανση, τοποθετήστε τον σε τοποθεσία και σημείο που δεν θα επηρεάζουν το σωστό εξαερισμό του. Για παράδειγμα, μην τοποθετείτε τον προβολέα σε ένα γεμάτο τραπέζακι, καναπέ, κρεβάτι, κ.λπ. Μην τοποθετείτε τον προβολέα σε μία εσοχή, όπως π.χ. σε μία βιβλιοθήκη ή σε ένα ντουλάπι που περιορίζει τη ροή του αέρα.
- Για να μειώσετε τον κίνδυνο πυρκαγιάς ή/και ηλεκτροπληξίας, μην εκθέτετε τον προβολέα σε βροχή ή υγρασία. Μην πραγματοποιήσετε την εγκατάσταση κοντά σε πηγές θερμότητας, όπως καλοριφέρ, θερμοσίφωνες, φούρνους ή άλλες συσκευές, όπως ενισχυτές, που παράγουν θερμότητα.
- Μην επιτρέπετε σε αντικείμενα ή υγρά να εισέλθουν στον προβολέα. Ενδέχεται να έρθουν σε επαφή με επικίνδυνα σημεία τάσης ή να βραχυκυκλώσουν μέρη τα οποία μπορεί να προκαλέσουν φωτιά ή ηλεκτροπληξία.
- Μη χρησιμοποιείτε τη συσκευή υπό τις ακόλουθες συνθήκες:
  - Σε περιβάλλοντα με υπερβολική ζέστη, κρύο ή υγρασία.
    - (i) Βεβαιωθείτε πως η θερμοκρασία του δωματίου είναι 5°C ~ 40°C
    - (ii) Η σχετική υγρασία είναι 10% ~ 85%
  - Σε περιοχές με υπερβολική σκόνη και χύμα.
  - Κοντά σε κάποια συσκευή που εκπέμπει ισχυρό μαγνητικό πεδίο.
  - Σε άμεση επαφή με το ηλιακό φως.
- Μην χρησιμοποιείτε τη μονάδα εάν έχει υποστεί καταστροφές ή ζημιές. Οι εξωτερικές ζημιές περιλαμβάνουν ενδεικτικά τις παρακάτω:
  - Η μονάδα έχει πέσει.
  - Το καλώδιο ή το φως τροφοδοσίας έχουν υποστεί ζημία.
  - Έχει χυθεί υγρό επάνω στον προβολέα.
  - Ο προβολέας έχει εκτεθεί σε βροχή ή υγρασία.
  - Κάποιο αντικείμενο έχει πέσει στο εσωτερικό του προβολέα ή υπάρχει κάποιο χαλαρό εξάρτημα σε αυτόν.
- Μην τοποθετείτε τον προβολέα πάνω σε ασταθείς επιφάνειες. Ο προβολέας μπορεί να ανατραπεί και να προκληθεί τραυματισμός ή να πάθει ζημιά ο προβολέας.
- Μην παρεμποδίζετε το φως που προέρχεται από το φακό του προβολέα όταν αυτός βρίσκεται σε λειτουργία. Το φως θα θερμάνει το αντικείμενο και μπορεί να λιώσει, προκαλώντας εγκαύματα ή πυρκαγιά.
- Παρακαλούμε να μην ανοίξετε ή αποσυναρμολογήσετε αυτόν τον προβολέα καθώς αυτό μπορεί να προκαλέσει ηλεκτροπληξία.
- Παραπέμψτε όλες τις επισκευές σε αρμόδιο προσωπικό επισκευών. Το άνοιγμα ή η αφαίρεση των καπακιών μπορεί να σας εκθέσει σε επικίνδυνες τάσεις ή σε άλλους κινδύνους. Επικοινωνήστε με την Optoma πριν από την αποστολή της συσκευής για επιδιόρθωση.
- Δείτε το περιβλήμα του προβολέα για σημάνσεις σχετικές με την ασφάλεια.



- Η συσκευή θα πρέπει να επισκευάζεται αποκλειστικά από το εξουσιοδοτημένο προσωπικό επισκευών.
- Να χρησιμοποιείτε μόνο εξαρτήματα/αξεσουάρ που καθορίζονται από τον κατασκευαστή.
- Μην κοιτάτε απευθείας το φακό του προβολέα κατά τη διάρκεια της λειτουργίας του. Το έντονο φως μπορεί να βλάψει τα μάτια σας.
- Αυτός ο προβολέας θα ανιχνεύσει μόνος του τη διάρκεια ζωής της φωτεινής πηγής.
- Όταν απενεργοποιείτε τον προβολέα, βεβαιωθείτε πως έχει ολοκληρωθεί ο κύκλος ψύξης πριν να αποσυνδέσετε την τροφοδοσία. Αφήστε 90 δευτερόλεπτα για να κρυώσει ο προβολέας.
- Απενεργοποιήστε και αποσυνδέστε το φως τροφοδοσίας από την πρίζα εναλλασσόμενου ρεύματος προτού καθαρίσετε το προϊόν.
- Χρησιμοποιείτε στεγνό μαλακό ύφασμα με ήπιο απορρυπαντικό για να καθαρίσετε το περίβλημα της οθόνης. Μη χρησιμοποιείτε λιπαντικά καθαριστικά, κεριά ή διαλυτικά για να καθαρίσετε τη μονάδα.
- Αποσυνδέστε το φως τροφοδοσίας από την πρίζα εναλλασσόμενου ρεύματος εάν πρόκειται να μην χρησιμοποιήσετε το προϊόν για μεγάλο χρονικό διάστημα.
- Μην εγκαθιστάτε τον προβολέα σε μέρη όπου μπορεί να υφίσταται δονήσεις ή τραντάγματα.
- Μην αγγίζετε το φακό με γυμνά χέρια.
- Αφαιρέστε τη μπαταρία/μπαταρίες από το τηλεχειριστήριο πριν από την αποθήκευση. Αν η μπαταρία/μπαταρίες παραμείνουν μέσα στο τηλεχειριστήριο για μεγαλύτερες περιόδους, ενδέχεται να προκληθεί διαρροή.
- Μη χρησιμοποιείτε ή μην αποθηκεύετε τον προβολέα σε μέρη όπου μπορεί να υπάρχει καπνός από έλαιο ή τσιγάρο, καθώς μπορεί να επηρεάσει δυσμενώς την ποιότητα απόδοσης του προβολέα.
- Ακολουθήστε τη σωστή εγκατάσταση προσανατολισμού του προβολέα καθώς η μη τυπική εγκατάσταση μπορεί να επηρεάσει την απόδοση του προβολέα.
- Χρησιμοποιήστε πολύπριζο ή διάταξη προστασίας από υπέρταση. Διακοπές ρεύματος και τυχόν μείωση τάσης μπορεί να ΚΑΤΑΣΤΡΕΨΟΥΝ τις συσκευές.

## Πληροφορίες ασφάλειας της ακτινοβολίας λέιζερ

- Το προϊόν αυτό ταξινομείται ως ΠΡΟΪΟΝ ΛΕΙΖΕΡ ΚΛΑΣΗΣ 1 - ΟΜΑΔΑ ΚΙΝΔΥΝΟΥ 2 από IEC60825-1 : 2014 και επιπλέον συμμορφώνεται με τα πρότυπα 21 CFR 1040.10 και 1040.11 ως Ομάδα κινδύνου 2, LIP (Προβολέας λέιζερ) όπως καθορίζεται στο πρότυπο IEC 62471:2006, εξαιρουμένων των αποκλίσεων σύμφωνα με την Ανακοίνωση για τα λέιζερ υπ' αρ. 50 στις 24 Ιουνίου 2007.

 <p>Complies with 21 CFR 1040.10 and 1040.11 as a Risk Group 2, LIP (Laser Illuminated Projector) as defined in IEC 62471:2006 except for deviations pursuant to Laser Notice No. 50, dated June 24, 2007</p>				
<p>IEC 60825-1:2014 CLASS 1 LASER PRODUCT RISK GROUP 2</p>	<p>IEC 60825-1:2014 PRODUIT LASER DE CLASSE 1 GROUPE DE RISQUE 2</p>	<p>IEC 60825-1:2014 1类激光产品 危险组2</p>	<p>IEC 60825-1:2014 1등급 레이저 제품 위험 그룹 2</p>	<p>IEC 60825-1:2014 クラス1レーザー製品 リスクグループ2</p>
<p>CAUTION Possibly hazardous optical radiation emitted from this product. Do not stare at beam. May be harmful to the eye.</p>	<p>AVERTISSEMENT Radiation optique à danger potentiel émise par ce produit. Ne regardez pas directement le faisceau laser. Ceci pourrait être nocif pour votre oeil.</p>	<p>注意 此产品可能会产生危险激光辐射。请勿直视操作光束，以免对眼睛损害。</p>	<p>주의 이 제품으로부터 인체에 위험한 광선이 방사될 수 있음. 광원을 정면으로 바라보지 마시오. 눈에 심각한 손상을 입을 수 있음.</p>	<p>注意 本製品より危険となりうる光放射あり。ビームをのぞき込まないこと。眼に有害となる可能性あり。</p>



### Η μη συμμόρφωση με τα παρακάτω θα μπορούσε να προκαλέσει θάνατο ή σοβαρό τραυματισμό.

- Ο προβολέας αυτός διαθέτει ενσωματωμένη μονάδα λέιζερ Κλάσης 4. Η αποσυναρμολόγηση ή τροποποίηση είναι ιδιαίτερα επικίνδυνες και δεν θα πρέπει ποτέ να επιχειρήσετε κάτι τέτοιο.
- Οποιαδήποτε λειτουργία ή ρύθμιση δεν καθορίζεται συγκεκριμένα στον οδηγό χρήσης ενέχει τον κίνδυνο επικίνδυνης έκθεσης σε ακτινοβολία λέιζερ.
- Μην ανοίγετε ή αποσυναρμολογείτε τον προβολέα καθώς κάτι τέτοιο ενδέχεται να προκαλέσει βλάβη λόγω της έκθεσης σε ακτινοβολία λέιζερ.
- Μην κοιτάζετε απευθείας τη δέσμη όταν ο προβολέας είναι ενεργοποιημένος. Το έντονο φως ενδέχεται να προκαλέσει μόνιμη βλάβη στα μάτια σας.
- Όταν ενεργοποιείτε τον προβολέα, βεβαιωθείτε ότι δεν υπάρχει κανείς εντός του εύρους προβολής που να κοιτάζει απευθείας το φακό.
- Η μη συμμόρφωση με τη διαδικασία ελέγχου, ρύθμισης ή λειτουργίας ενδέχεται να προκαλέσει βλάβη λόγω της έκθεσης σε ακτινοβολία λέιζερ.
- Επαρκείς οδηγίες συναρμολόγησης, λειτουργίας και συντήρησης, συμπεριλαμβανομένων σαφών προειδοποιήσεων σχετικά με τις προφυλάξεις για την αποφυγή ενδεχόμενης έκθεσης σε λέιζερ.

## Πνευματικής ιδιοκτησίας

Αυτή η δημοσίευση, συμπεριλαμβανομένων όλων των φωτογραφιών, των εικόνων και του λογισμικού προστατεύεται από διεθνείς κανόνες πνευματικής ιδιοκτησίας με την επιφύλαξη όλων των δικαιωμάτων. Η αναπαραγωγή του παρόντος εγχειριδίου είτε μέρους του περιεχομένου του απαγορεύεται χωρίς τη γραπτή συναίνεση του συγγραφέα.

© Πνευματικής Ιδιοκτησίας 2017

## Αποποίηση ευθύνης

Οι πληροφορίες του παρόντος εγγράφου υπόκεινται σε αλλαγή χωρίς ειδοποίηση. Ο κατασκευαστής δεν παρέχει υποσχέσεις ή εγγυήσεις σχετικά με οποιοδήποτε περιεχόμενο του παρόντος εντύπου και σε καμία περίπτωση δεν μπορεί να θεωρηθεί υπεύθυνος για οποιαδήποτε σιωπηρή εγγύηση περί εμπορευσιμότητας ή καταλληλότητας για οποιονδήποτε σκοπό. Επιπλέον, ο κατασκευαστής διατηρεί το δικαίωμα της αναθεώρησης του παρόντος εντύπου και της τροποποίησης των περιεχομένων του χωρίς την υποχρέωση προηγούμενης ενημέρωσης οποιουδήποτε προσώπου σχετικά με αναθεωρήσεις και αλλαγές.

## Αναγνώριση εμπορικών σημάτων

Η ονομασία Kensington είναι σήμα κατατεθέν στις ΗΠΑ της ACCO Brand Corporation με εγκεκριμένες καταχωρήσεις και αιτήσεις σε εκκρεμότητα σε άλλες χώρες σε όλο τον κόσμο.

HDMI, το λογότυπο HDMI και το High-Definition Multimedia Interface είναι εμπορικά σήματα ή σήματα κατατεθέντα της HDMI Licensing LLC στις Ηνωμένες Πολιτείες και άλλες χώρες.

Οι επωνυμίες DLP®, DLP Link και το λογότυπο DLP είναι καταχωρημένα εμπορικά σήματα της Texas Instruments και η επωνυμία BrilliantColor™ είναι εμπορικό σήμα της Texas Instruments.

Όλα τα άλλα ονόματα προϊόντων που χρησιμοποιούνται σε αυτό το εγχειρίδιο αποτελούν ιδιοκτησία των αντίστοιχων κατόχων τους και είναι αναγνωρισμένα.

MHL, Mobile High-Definition Link και το λογότυπο MHL είναι εμπορικά σήματα ή καταχωρημένα εμπορικά σήματα της MHL Licensing, LLC.

## FCC

Αυτή η συσκευή έχει δοκιμαστεί και έχει βρεθεί πως συμμορφώνεται με τα όρια για μια ψηφιακή συσκευή Κλάσης Β σύμφωνα με το Μέρος 15 των Κανονισμών της FCC. Τα όρια αυτά έχουν σχεδιαστεί για να παρέχουν εύλογη προστασία από επιβλαβείς παρεμβολές σε οικιστικές εγκαταστάσεις. Αυτή η συσκευή παράγει, χρησιμοποιεί και μπορεί να εκπέμψει ενέργεια ραδιοσυχνότητας και, αν δεν εγκατασταθεί και χρησιμοποιηθεί σύμφωνα με τις οδηγίες, μπορεί να προκαλέσει βλαβερή παρεμβολή σε ραδιοεπικοινωνίες.

Ωστόσο, δεν υπάρχουν εγγυήσεις ότι δεν πρόκειται να υπάρξουν παρεμβολές σε μια συγκεκριμένη εγκατάσταση. Αν αυτή η συσκευή προκαλέσει βλαβερή παρεμβολή στη ραδιοφωνική ή τηλεοπτική λήψη, πράγμα που μπορεί να καθοριστεί με το άνοιγμα και το κλείσιμο του εξοπλισμού, ο χρήστης ενθαρρύνεται να δοκιμάσει να διορθώσει την παρεμβολή με ένα ή περισσότερα από τα ακόλουθα μέτρα:

- Προσανατολίστε ή τοποθετήστε εκ νέου την κεραία λήψης.
- Αυξήστε το διαχωρισμό μεταξύ του εξοπλισμού και του δέκτη.
- Συνδέστε τη συσκευή σε μια πρίζα ή ένα κύκλωμα διαφορετικό από αυτό στο οποίο είναι συνδεδεμένος ο δέκτης.
- Συμβουλευτείτε το κατάστημα αγοράς ή έναν έμπειρο τεχνικό ραδιόφωνου/τηλεόρασης για βοήθεια.

## Σημείωση: Θωρακισμένα καλώδια

Όλες οι συνδέσεις με άλλες συσκευές πρέπει να γίνονται με τη χρήση θωρακισμένων καλωδίων για να διατηρείται η συμμόρφωση με τους κανονισμούς της FCC.

## Προσοχή

Αλλαγές ή τροποποιήσεις που δεν έχουν εγκριθεί ρητώς από τον κατασκευαστή μπορεί να ακυρώσουν την αρμοδιότητα του χρήστη, η οποία παραχωρείται από τη Federal Communications Commission, να λειτουργεί αυτόν τον προβολέα.

## Συνθήκες λειτουργίας

Η παρούσα συσκευή συμμορφώνεται με τις απαιτήσεις που ορίζονται στο Τμήμα 15 του Κανονισμού FCC. Η λειτουργία υπόκειται στους ακόλουθους δυο όρους:

1. Αυτή η συσκευή δε μπορεί να προκαλέσει επιβλαβή παρεμβολή, και
2. Η συσκευή αυτή πρέπει να αποδέχεται τυχόν ληφθείσες παρεμβολές, συμπεριλαμβανομένων παρεμβολών οι οποίες δύνανται να προκαλέσουν ανεπιθύμητη λειτουργία.

## Σημείωση: Χρήστες στον Καναδά

Αυτή η ψηφιακή συσκευή Κλάσης B συμμορφώνεται με το Καναδικό ICES-003.

Remarque à l'intention des utilisateurs canadiens

Cet appareil numérique de la classe B est conforme à la norme NMB-003 du Canada.

## Δήλωση συμμόρφωσης για χώρες της Ε.Ε.

- Οδηγία EMC 2014/30/EK (συμπεριλαμβανομένων των τροποποιήσεων)
- Οδηγία 2014/35/EK περί χαμηλής τάσης
- Οδηγία R & TTE 1999/5/EK (αν το προϊόν έχει λειτουργία RF)

## WEEE



### Οδηγίες απόρριψης

Μην απορρίπτετε αυτήν την ηλεκτρονική συσκευή στα σκουπίδια. Για να ελαχιστοποιηθεί η μόλυνση και να διασφαλιστεί η καλύτερη δυνατή προστασία του περιβάλλοντος, παρακαλούμε να την ανακυκλώσετε.

# ΕΙΣΑΓΩΓΗ

## Επισκόπηση Συσκευασίας

Αποσυσκευάστε με προσοχή και επαληθεύστε ότι υπάρχουν όλα τα στοιχεία που παρατίθενται παρακάτω στα τυπικά εξαρτήματα. Μερικά από τα στοιχεία στα προαιρετικά εξαρτήματα μπορεί να μη διατίθενται ανάλογα με το μοντέλο, τις προδιαγραφές και την περιοχή αγοράς. Ανατρέξτε στην τοποθεσία αγοράς. Μερικά εξαρτήματα ενδέχεται να διαφέρουν από περιοχή σε περιοχή.

Η κάρτα εγγύησης παρέχεται μόνο σε συγκεκριμένες περιοχές. Για αναλυτικές πληροφορίες επικοινωνήστε με τον τοπικό αντιπρόσωπό σας.

## Τυπικά αξεσουάρ

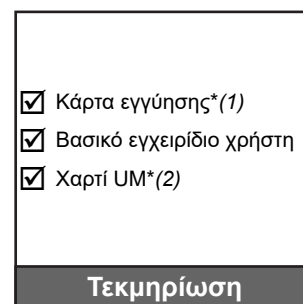

### Σημείωση:

- Το τηλεχειριστήριο αποστέλλεται με μπαταρίες.
- \*(1) Για πληροφορίες σχετικά με την εγγύηση στην Ευρώπη, επισκεφθείτε τη διεύθυνση [www.optoma.com](http://www.optoma.com).
- \*(2) Διαθέσιμο μόνο στην Ασία.
- \*(3) Διαθέσιμο μόνο για τις ΗΠΑ και την Ασία.

## Προαιρετικά αξεσουάρ



**Σημείωση:** Τα προαιρετικά αξεσουάρ διαφέρουν ανάλογα με το μοντέλο, τις προδιαγραφές και την περιοχή.

# ΕΙΣΑΓΩΓΗ

## Επισκόπηση προϊόντος

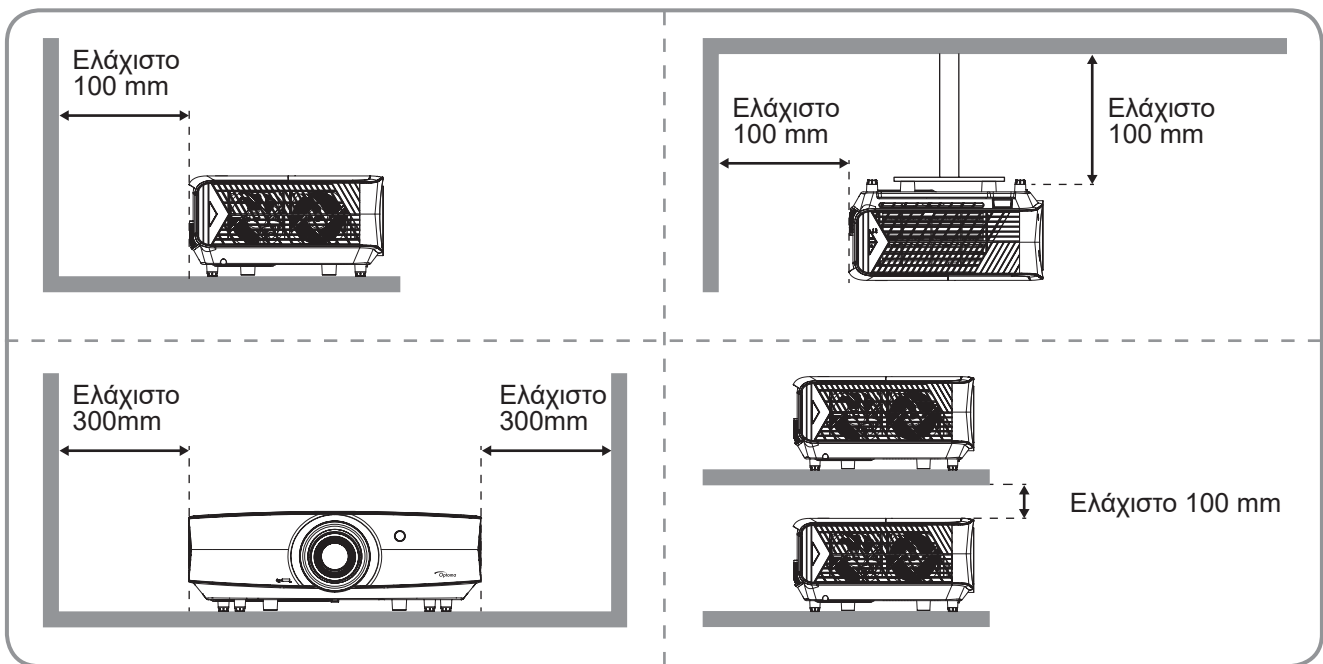
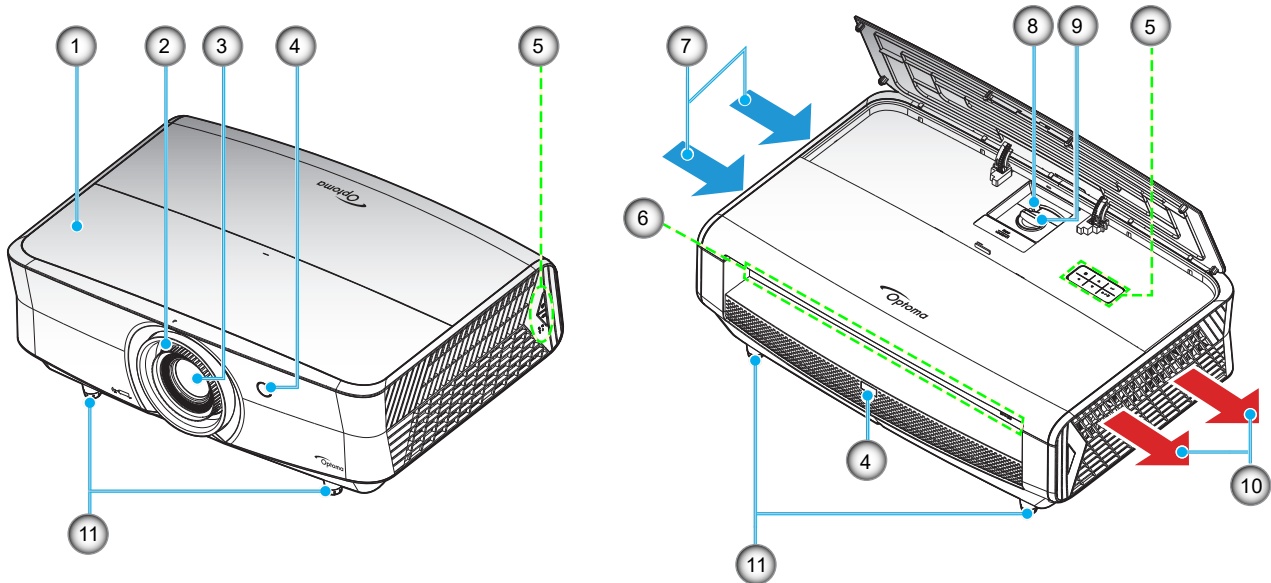

### Σημείωση:

- Μην παρεμποδίζετε τα ανοίγματα εισροής και εκροής αέρα του προβολέα.
- Όταν λειτουργείτε τον προβολέα σε κλειστό χώρο, αφήνετε τουλάχιστον 30 εκ. απόσταση γύρω από τα ανοίγματα εισροής και εκροής αέρα.

Αριθ.	Στοιχείο	Αριθ.	Στοιχείο
1.	Πάνω κάλυμμα	7.	Εξαερισμός (είσοδος)
2.	Δακτύλιος εστίασης	8.	Μοχλός Ζουμ
3.	Φακός	9.	Διακόπτης μετατόπισης φακού
4.	Δέκτη υπερύθρων	10.	Εξαερισμός (έξοδος)
5.	Πληκτρολόγιο	11.	Πόδια ρύθμισης κλίσης
6.	Είσοδος / Έξοδος		

# ΕΙΣΑΓΩΓΗ

## Συνδέσεις

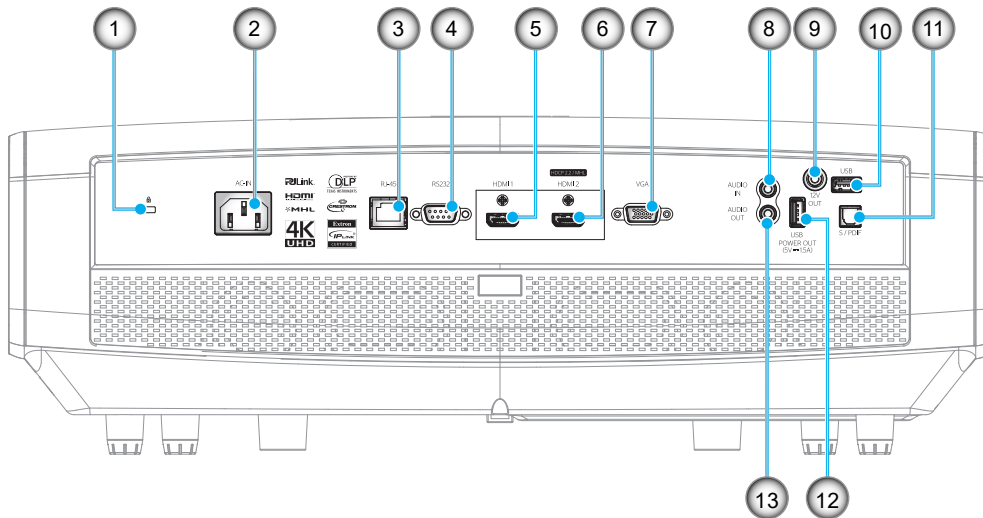

Αριθ.	Στοιχείο	Αριθ.	Στοιχείο
1.	Θύρα κλειδαριάς Kensington™	8.	Ακροδέκτης εισόδου ήχου
2.	Υποδοχή τροφοδοσίας	9.	Ακροδέκτης εξόδου 12V
3.	Συνδετήρας RJ-45	10.	Σύνδεσμος USB Τύπου A / Σέρβις
4.	Υποδοχή RS232	11.	Ακροδέκτης S/PDIF
5.	Ακροδέκτης HDMI 1	12.	Ακροδέκτης εξόδου ισχύος USB (5V---1,5A)
6.	Ακροδέκτης HDMI 2 (HDCP2.2) / MHL	13.	Ακροδέκτης ΕΞΟΔΟΣ ΗΧΟΥ
7.	Ακροδέκτης VGA		

### Σημείωση:

- USB τύπος A για ποντίκι / σέρβις.
- Το απομακρυσμένο ποντίκι απαιτεί ειδικό τηλεχειριστήριο.
- (\*)Μόνο ο ακροδέκτης HDMI 2 (HDCP2.2) υποστηρίζει 4K (Ultra HD) σε συχνότητα ανανέωσης 60Hz.

# ΕΙΣΑΓΩΓΗ

## Πληκτρολόγιο

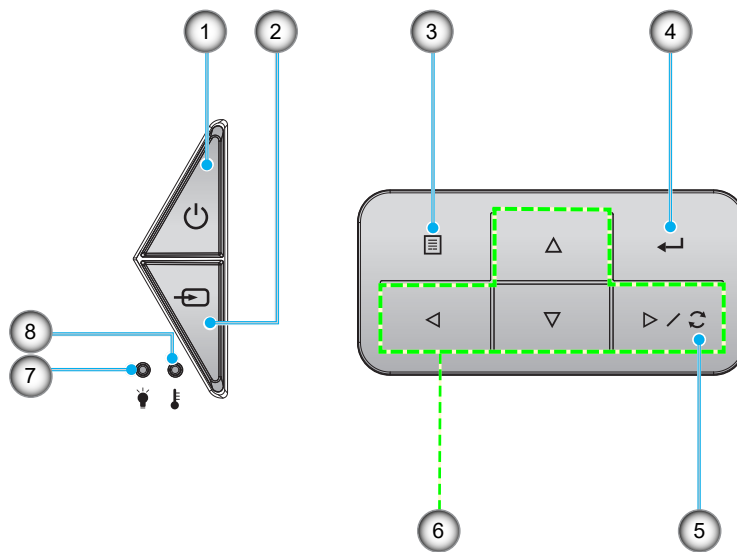

Αριθ.	Στοιχείο
1.	Λυχνία LED ένδειξης ισχύος και Ενεργ./Αναμονής
2.	Πηγής
3.	Μενού
4.	Είσοδος

Αριθ.	Στοιχείο
5.	Επανασυγχρονισμός
6.	Τέσσερα κουμπιά επιλογής κατεύθυνσης
7.	LED λείζερ
8.	LED θερμοκρασίας

# ΕΙΣΑΓΩΓΗ

## Τηλεχειριστήριο

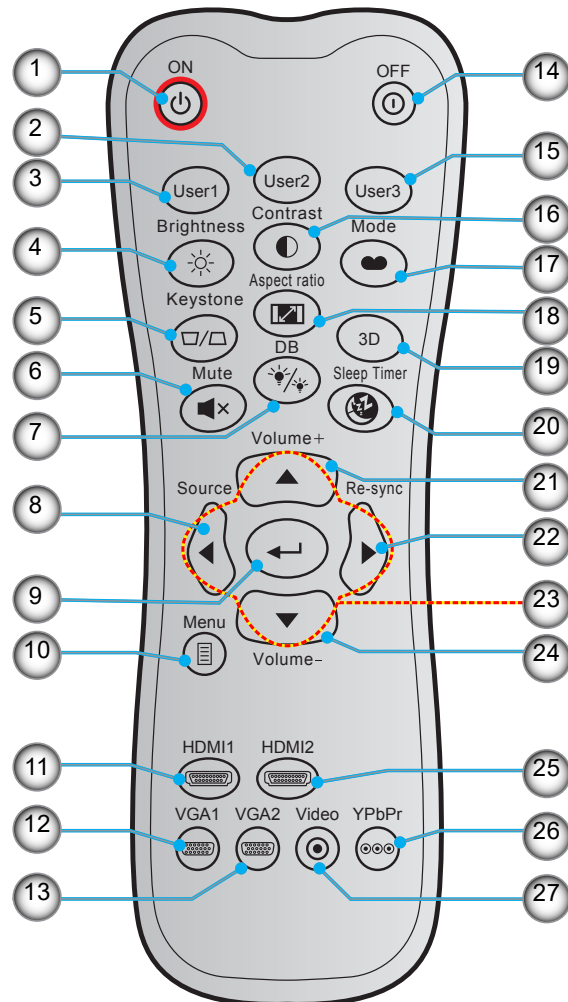

Αριθ.	Στοιχείο	Αριθ.	Στοιχείο
1.	Ενεργοποίηση	15.	Χρήστης3
2.	Χρήστης2	16.	Αντίθεση
3.	Χρήστης1	17.	Είδος Εικόνας
4.	Φωτεινότητα	18.	Aspect Ratio
5.	Διόρθωση τραπέζιου (δεν υποστηρίζεται)	19.	Ενεργοποίηση/απενεργοποίηση μενού 3D (δεν υποστηρίζεται)
6.	Σίγαση ήχου	20.	Χρον. Ύπνου
7.	DB (Dynamic Black)	21.	Ένταση +
8.	Πηγής	22.	Επανασυγχρονισμός
9.	Είσοδος	23.	Τέσσερα κουμπιά επιλογής κατεύθυνσης
10.	Μενού	24.	Ένταση -
11.	HDMI1	25.	HDMI2
12.	VGA1	26.	YPbPr (δεν υποστηρίζεται)
13.	VGA2 (δεν υποστηρίζεται)	27.	Βίντεο (δεν υποστηρίζεται)
14.	Απενεργοποίηση		

**Σημείωση:** Μερικά πλήκτρα ενδέχεται να μην έχουν λειτουργία για τα μοντέλα τα οποία δεν υποστηρίζουν αυτές τις δυνατότητες.



# ΡΥΘΜΙΣΗ ΚΑΙ ΕΓΚΑΤΑΣΤΑΣΗ

## Εγκατάσταση του προβολέα

Ο προβολέας έχει σχεδιαστεί για εγκατάσταση σε μία από τέσσερις πιθανές θέσεις.

Η διάταξη της αίθουσας ή οι προσωπικές προτιμήσεις σας θα υπαγορεύσουν τη θέση εγκατάστασης που θα επιλέξετε. Λάβετε υπόψη το μέγεθος και τη θέση της οθόνης σας, τη θέση της κατάλληλης πρίζας, καθώς και την τοποθεσία και απόσταση μεταξύ προβολέα και υπόλοιπου εξοπλισμού.

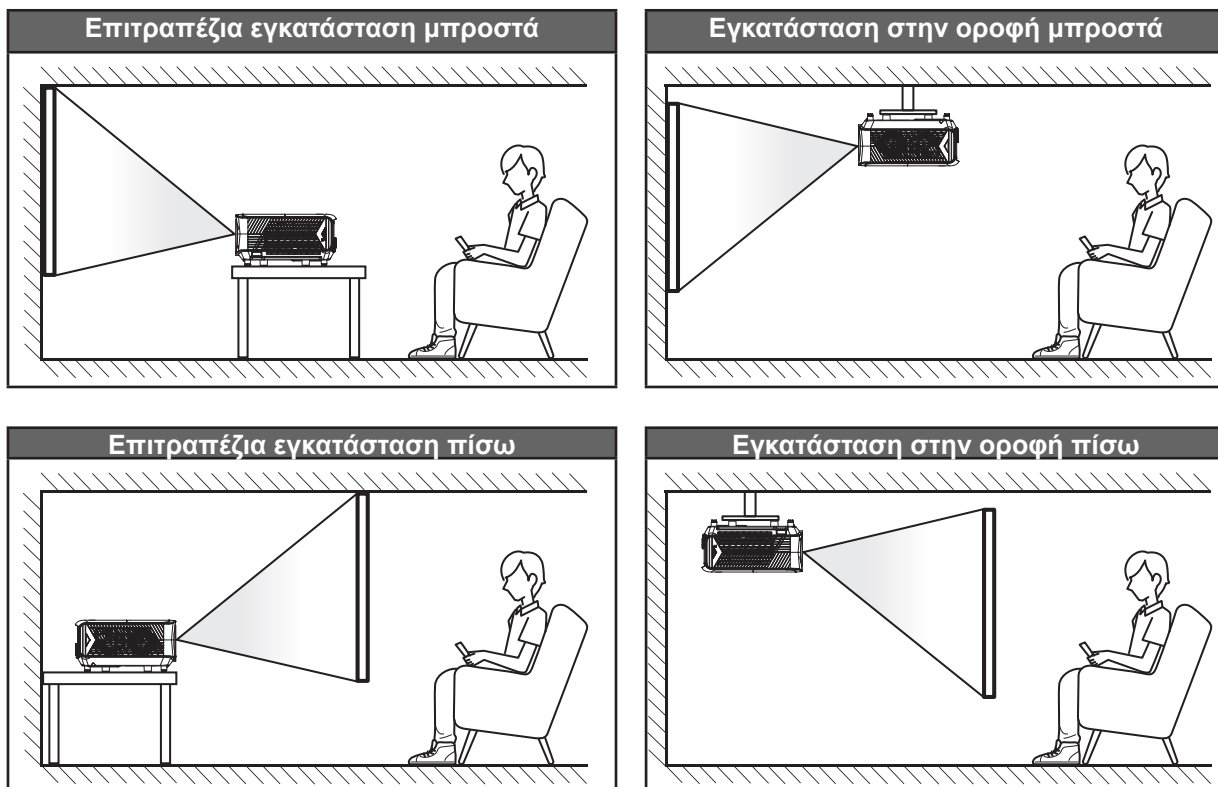

Ο προβολέας πρέπει να τοποθετηθεί επίπεδος πάνω σε μια επιφάνεια και σε γωνία 90 μοίρες / κάθετα στην οθόνη.

- Για να καθορίσετε τη θέση του προβολέα για ένα δεδομένο μέγεθος οθόνης, ανατρέξτε στον πίνακα αποστάσεων στη σελίδα 48-49.
- Για να καθορίσετε το μέγεθος της οθόνης για μια δεδομένη απόσταση, ανατρέξτε στον πίνακα αποστάσεων στις σελίδες 48-49.

**Σημείωση:** Όσο πιο μακριά από την οθόνη τοποθετηθεί ο προβολέας τόσο αυξάνει το μέγεθος της προβαλλόμενης εικόνας και η κάθετη μετατόπιση αυξάνεται αναλογικά.

### ΣΗΜΑΝΤΙΚΟ!

Μην θέτετε σε λειτουργία τον προβολέα σε οποιονδήποτε άλλο προσανατολισμό εκτός από επιτραπέζια ή επιτυχία στήριξη. Ο προβολέας πρέπει να είναι οριζόντιος και χωρίς κλίση είτε προς τα μπρος είτε προς τα πίσω είτε αριστερά/δεξιά. Οποιοσδήποτε άλλος προσανατολισμός θα ακυρώσει την εγγύηση και μπορεί να μειώσει τη διάρκεια ζωής της φωτεινής πηγής του προβολέα ή του ίδιου του προβολέα. Για συμβουλές σχετικά με μη τυπική εγκατάσταση επικοινωνήστε με την Ορτομα.

# ΡΥΘΜΙΣΗ ΚΑΙ ΕΓΚΑΤΑΣΤΑΣΗ

## Σύνδεση πηγών στον προβολέα

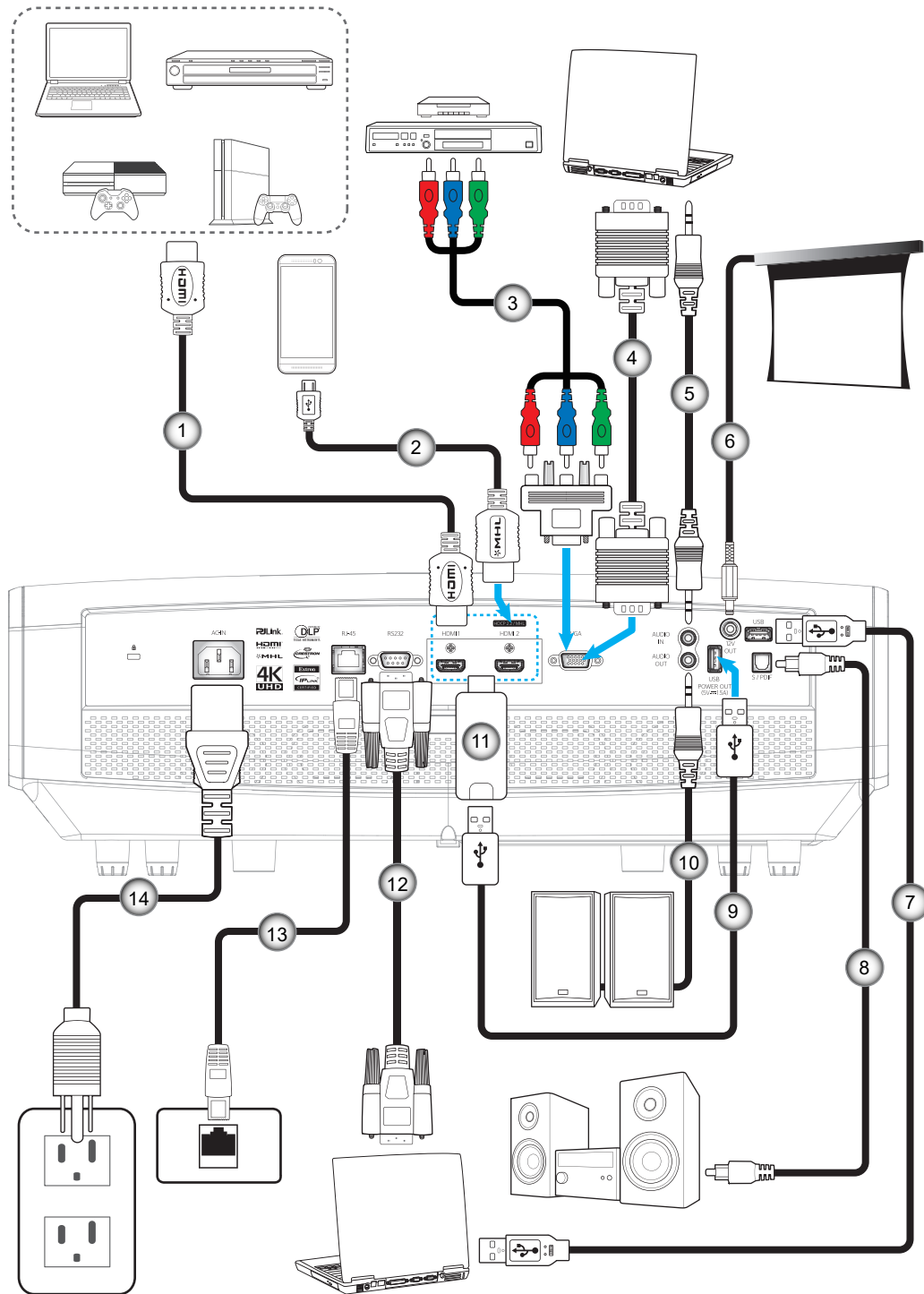

Αριθ.	Στοιχείο	Αριθ.	Στοιχείο
1.	Καλώδιο HDMI	8.	Έξοδος καλωδίου S/PDIF
2.	Καλώδιο HDMI/ MHL	9.	Καλώδιο τροφοδοσίας USB
3.	Καλώδιο RCA Component	10.	Καλώδιο εξόδου ήχου
4.	Καλώδιο εισόδου VGA	11.	HDMI Dongle
5.	Καλώδιο εισόδου ήχου	12.	Καλώδιο RS232
6.	Βύσμα 12V DC	13.	Καλώδιο RJ-45
7.	Καλώδιο USB	14.	Καλώδιο τροφοδοσίας

# ΡΥΘΜΙΣΗ ΚΑΙ ΕΓΚΑΤΑΣΤΑΣΗ

## Ρύθμιση της προβαλλόμενης εικόνας

### Ύψος εικόνας

Ο προβολέας είναι εξοπλισμένος με ένα πόδι ανύψωσης για τη ρύθμιση του ύψους της εικόνας.

1. Εντοπίστε το ρυθμιζόμενο πόδι που θέλετε να ρυθμίσετε στην κάτω πλευρά του προβολέα.
2. Περιστρέψτε τους ρυθμιζόμενους δακτυλίους δεξιόστροφα ή αριστερόστροφα για να χαμηλώσετε ή να ανυψώσετε τον προβολέα.

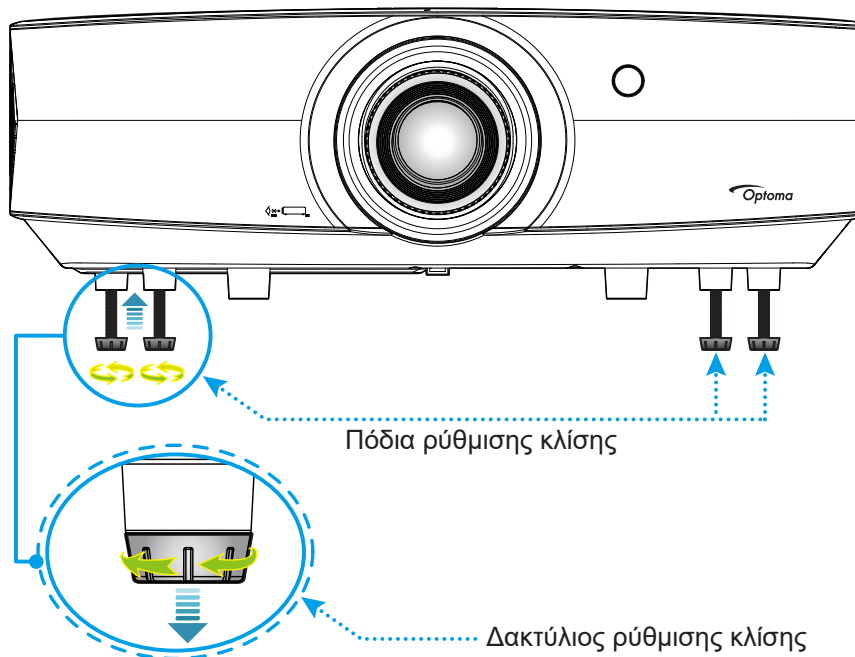

### Ζουμ, εστίαση και μετατόπιση φακού

- Για να προσαρμόσετε το μέγεθος και τη θέση της εικόνας, κάντε τα ακόλουθα:
  - α. Πιέστε προς τα κάτω γερά στη μέση του πάνω καλύμματος για να ξεκλειδώσετε το άγκιστρο. Στη συνέχεια ανοίξτε το πάνω κάλυμμα.

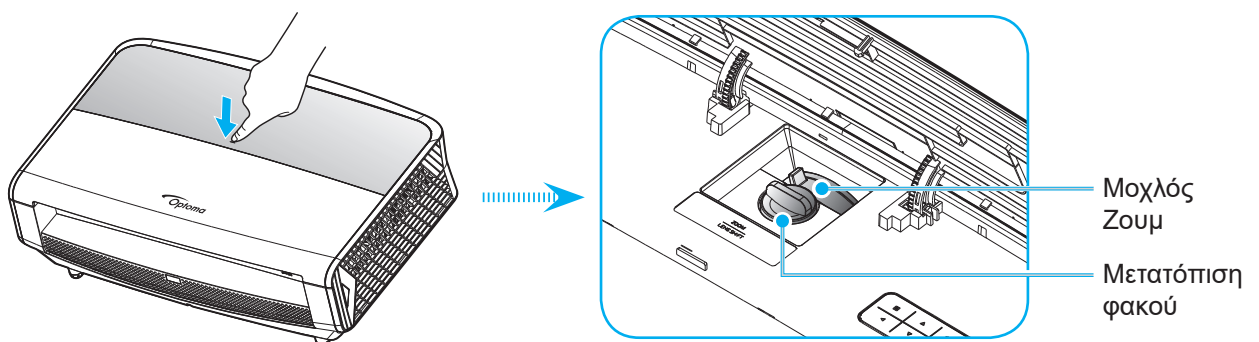

- β. Για να προσαρμόσετε το μέγεθος της εικόνας, στρέψτε το μοχλό ζουμ δεξιόστροφα ή αριστερόστροφα για να αυξήσετε ή να μειώσετε το μέγεθος της προβαλλόμενης εικόνας.
- γ. Για να προσαρμόσετε τη θέση της εικόνας, στρέψτε το διακόπτη μετατόπισης φακού δεξιόστροφα ή αριστερόστροφα για να ρυθμίσετε τη θέση της προβαλλόμενης εικόνας κατακόρυφα.

# ΡΥΘΜΙΣΗ ΚΑΙ ΕΓΚΑΤΑΣΤΑΣΗ

- Για να προσαρμόσετε την εστίαση, στρέψτε το δακτύλιο εστίασης δεξιόστροφα ή αριστερόστροφα μέχρι η εικόνα να είναι ευκρινής και ευανάγνωστη.

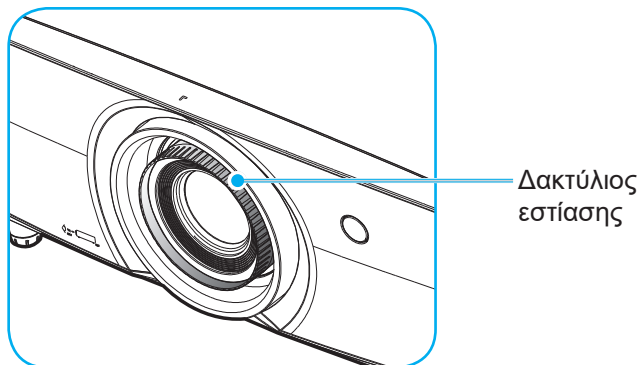

**Σημείωση:** Ο προβολέας θα εστιάσει σε απόσταση από 1,3 μ. έως 9,3 μ.

## Ρύθμιση από απόσταση

### Τοποθέτηση / αντικατάσταση των μπαταριών

Παρέχονται δύο μπαταρίες μεγέθους AAA για το τηλεχειριστήριο.

1. Αφαιρέστε το κάλυμμα της μπαταρίας στην πίσω πλευρά του τηλεχειριστηρίου.
2. Εγκαταστήστε τις μπαταρίες AAA στο διαμέρισμα μπαταριών όπως απεικονίζεται.
3. Τοποθετήστε ξανά στη θέση του το κάλυμμα του τηλεχειριστηρίου.

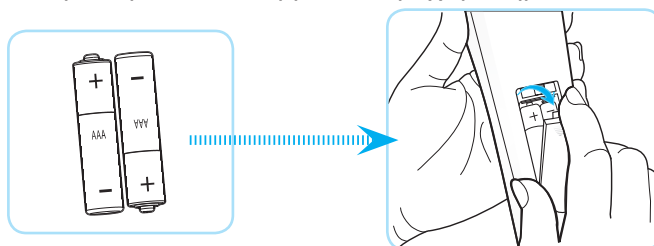

**Σημείωση:** Να αντικαθίσταται μόνο με τον ίδιο ή αντίστοιχο τύπο μπαταριών.

### ΠΡΟΣΟΧΗ

Η εσφαλμένη χρήση των μπαταριών μπορεί να οδηγήσει σε διαρροή χημικών ή έκρηξη. Βεβαιωθείτε ότι ακολουθείτε τις παρακάτω οδηγίες.

- Μην αναμιγνύετε μπαταρίες διαφορετικού τύπου. Διαφορετικού τύπου μπαταρίες έχουν διαφορετικά χαρακτηριστικά.
- Μην αναμιγνύετε παλιές και καινούργιες μπαταρίες. Η χρήση παλιών και καινούργιων μπαταριών μπορεί να μειώσει τη διάρκεια ζωής των καινούργιων μπαταριών ή να προκαλέσει διαρροή χημικών στις παλιές μπαταρίες.
- Αφαιρέστε τις μπαταρίες μόλις εξαντληθούν. Χημικά τα οποία διαρρέουν από τις μπαταρίες και έρχονται σε επαφή με το δέρμα μπορεί να προκαλέσουν εξάνθημα. Αν εντοπίσετε διαρροή χημικών, σκουπίστε προσεκτικά με ένα πανί.
- Οι μπαταρίες που παρέχονται με αυτό το προϊόν ενδέχεται να έχουν μικρότερη διάρκεια ζωής λόγω των συνθηκών αποθήκευσης.
- Αν πρόκειται να μη χρησιμοποιήσετε το τηλεχειριστήριο για παρατεταμένο χρονικό διάστημα, αφαιρέστε τις μπαταρίες.
- Όταν απορρίπτετε τις μπαταρίες, πρέπει να τηρείτε την αντίστοιχη νομοθεσία της περιοχής ή της χώρας.

# ΡΥΘΜΙΣΗ ΚΑΙ ΕΓΚΑΤΑΣΤΑΣΗ

## Εύρος λειτουργίας

Ο αισθητήρας υπέρυθρων (IR) για το τηλεχειριστήριο βρίσκεται στην μπροστινή και στην πίσω πλευρά του προβολέα. Για να λειτουργήσει σωστά το τηλεχειριστήριο βεβαιωθείτε ότι το κρατάτε σε γωνία έως 30 μοίρες και κάθετα στον αισθητήρα υπέρυθρων (IR) του προβολέα. Η απόσταση μεταξύ του τηλεχειριστηρίου και του αισθητήρα δεν πρέπει να ξεπερνά τα 7 μέτρα (~ 23 πόδια).

- Σιγουρευτείτε ότι δεν υπάρχουν εμπόδια ανάμεσα στο τηλεχειριστήριο και στον αισθητήρα υπέρυθρων (IR) στον προβολέα που μπορεί να παρεμποδίσουν τη δέσμη υπέρυθρης ακτινοβολίας.
- Βεβαιωθείτε ότι ο πομπός υπέρυθρων (IR) του τηλεχειριστηρίου δεν έρχεται άμεσα σε επαφή με το φως του ηλίου ή με φως από λαμπτήρες φωτισμού.
- Διατηρήστε το τηλεχειριστήριο μακριά από λαμπτήρες φθορισμού σε απόσταση μεγαλύτερη από 2 μ. αλλιώς μπορεί να μη λειτουργήσει σωστά.
- Αν το τηλεχειριστήριο βρίσκεται κοντά σε λαμπτήρες φθορισμού ανάστροφου τύπου, μπορεί να μη λειτουργεί αποτελεσματικά κάποιες φορές.
- Αν το τηλεχειριστήριο και ο προβολέας βρίσκονται σε πολύ κοντινή απόσταση, το τηλεχειριστήριο μπορεί να μη λειτουργεί αποτελεσματικά.
- Όταν στοχεύετε στην οθόνη, η αποτελεσματική απόσταση είναι μικρότερη από 5 μ. από το τηλεχειριστήριο έως την οθόνη και αντανακλά τις υπέρυθρες ακτίνες πίσω προς τον προβολέα. Ωστόσο, το αποτελεσματικό εύρος λειτουργίας μπορεί να αλλάζει ανάλογα με τις οθόνες.

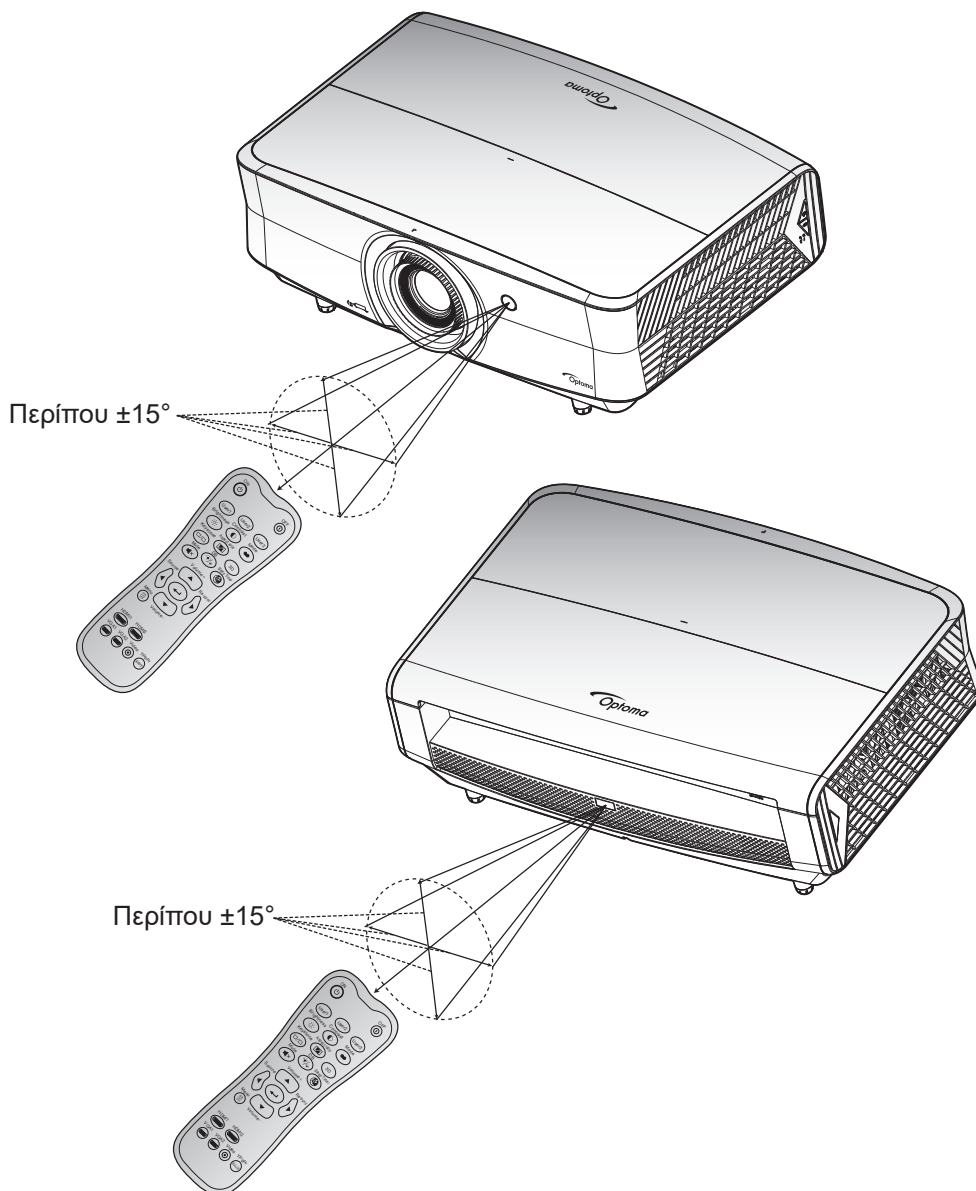

# ΧΡΗΣΗ ΤΟΥ ΠΡΟΒΟΛΕΑ

## Ενεργοποίηση/Απενεργοποίηση του προβολέα

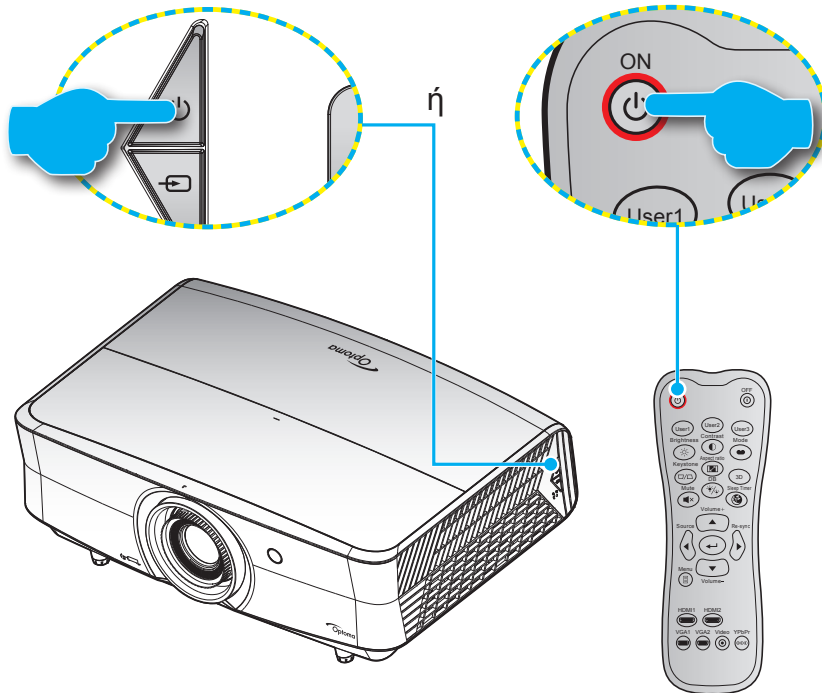

### Ενεργοποίηση ισχύος

1. Σιγουρευτείτε πως έχετε συνδέσει καλά το καλώδιο τροφοδοσίας και το καλώδιο σήματος/πηγής. Όταν Σύνδεση, η λυχνία LED Ενεργοποίηση/Σε αναμονή θα γίνει κόκκινη.
2. Ενεργοποιήστε τον προβολέα πατώντας το "⏻" είτε στο πληκτρολόγιο του προβολέα είτε στο τηλεχειριστήριο.
3. Μια αρχική οθόνη θα εμφανιστεί σε 10 δευτερόλεπτα περίπου και η λυχνία LED Ενεργ./Αναμονής θα αναβοσβήνει με μπλε χρώμα.

**Σημείωση:** Την πρώτη φορά που θα ενεργοποιήσετε τον προβολέα θα ερωτηθείτε αν θέλετε να επιλέξετε τη γλώσσα της προτίμησής σας, τον προσανατολισμό προβολής και άλλες ρυθμίσεις.

### Απενεργοποίηση

1. Απενεργοποιήστε τον προβολέα πατώντας το κουμπί "⏻" είτε στο πληκτρολόγιο του προβολέα ή το κουμπί "⏻" στο τηλεχειριστήριο.
2. Εμφανίζεται το παρακάτω μήνυμα:

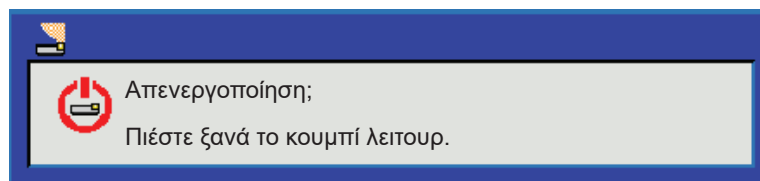

3. Πιέστε ξανά το κουμπί "⏻" ή το κουμπί "⏻" για επιβεβαίωση, αλλιώς το μήνυμα θα εξαφανιστεί μετά από 15 δευτερόλεπτα. Όταν πατήσετε το κουμπί "⏻" ή το κουμπί "⏻" για δεύτερη φορά, ο προβολέας θα απενεργοποιηθεί.
4. Οι ανεμιστήρες ψύξης θα συνεχίσουν τη λειτουργία τους για περίπου 10 δευτερόλεπτα ώστε να εκτελεστεί ο κύκλος ψύξης και μετά η λυχνία LED Ενεργοποίηση/Σε αναμονή θα αναβοσβήνει με μπλε. Όταν η λυχνία LED Ενεργοποίηση/Σε αναμονή γίνει σταθερά κόκκινη, ο προβολέας έχει τεθεί σε λειτουργία αναμονής. Αν θέλετε να ανάψετε πάλι τον προβολέα, πρέπει να περιμένετε να ολοκληρωθεί ο κύκλος ψύξης και να εισέλθει στη λειτουργία αναμονής. Όταν ο προβολέας είναι σε λειτουργία αναμονής πατήστε απλά το κουμπί "⏻" ξανά για να ενεργοποιήσετε τον προβολέα.
5. Αποσυνδέστε το καλώδιο τροφοδοσίας από την πρίζα του ρεύματος και από τον προβολέα.

**Σημείωση:** Δεν συνιστάται να ενεργοποιείτε τον προβολέα αμέσως μετά μια διακοπή ρεύματος.

# ΧΡΗΣΗ ΤΟΥ ΠΡΟΒΟΛΕΑ

## Επιλογή μιας πηγής εισόδου



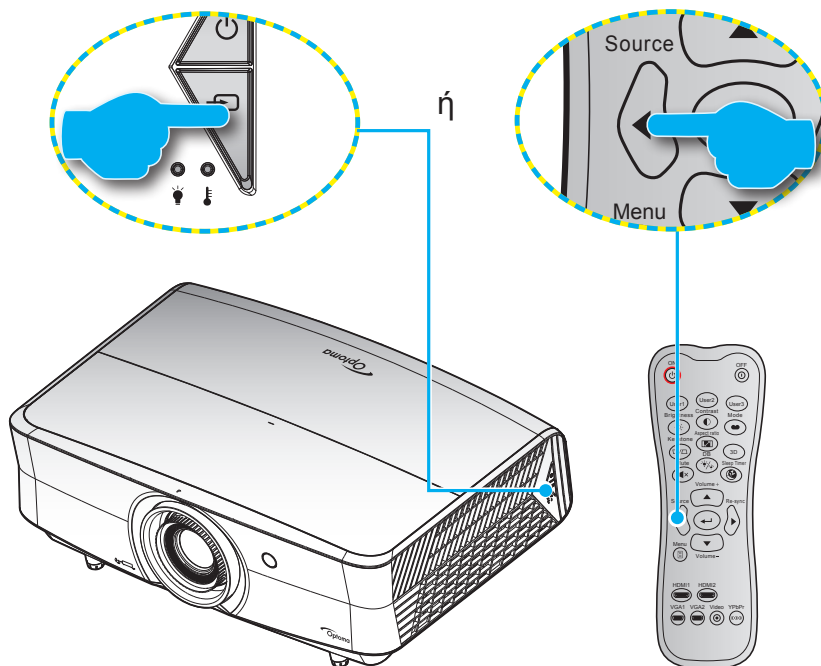











Ενεργοποιήστε τη συνδεδεμένη πηγή που θέλετε να εμφανίζεται στην οθόνη, όπως υπολογιστής, φορητός υπολογιστής, συσκευή αναπαραγωγής βίντεο, κ.λπ. Ο προβολέας θα ανιχνεύσει αυτόματα την πηγή. Αν είναι συνδεδεμένες πολλές πηγές, πατήστε το κουμπί πηγής στο πληκτρολόγιο του προβολέα ή στο τηλεχειριστήριο για να επιλέξετε την είσοδο που επιθυμείτε.



# ΧΡΗΣΗ ΤΟΥ ΠΡΟΒΟΛΕΑ

## Περιήγηση στο μενού και λειτουργίες

Ο προβολέας έχει πολύγλωσσα μενού προβολής στην οθόνη (OSD) τα οποία σας επιτρέπουν να κάνετε προσαρμογές στην εικόνα και να αλλάξετε διάφορες ρυθμίσεις. Ο προβολέας θα εντοπίσει αυτόματα την πηγή.

1. Για να ανοίξετε το μενού OSD, πατήστε  στο τηλεχειριστήριο ή στο πληκτρολόγιο του προβολέα.
2. Όταν εμφανιστεί το OSD, χρησιμοποιήστε τα κουμπιά   για να επιλέξετε οποιοδήποτε στοιχείο στο βασικό μενού. Όσο κάνετε μια επιλογή σε μια συγκεκριμένη σελίδα, πατήστε το κουμπί  ή  για είσοδο στο υπομενού.
3. Χρησιμοποιήστε τα πλήκτρα   για να επιλέξετε το επιθυμητό στοιχείο από το υπομενού και, στη συνέχεια, πιέστε  ή το κουμπί  για την προβολή περισσότερων ρυθμίσεων. Προσαρμόστε τις ρυθμίσεις με τα πλήκτρα  .
4. Επιλέξτε το επόμενο στοιχείο που θέλετε να ρυθμίσετε στο υπομενού και ρυθμίστε το σύμφωνα με την παραπάνω περιγραφή.
5. Πατήστε στο  ή στο  για επιβεβαίωση και η οθόνη θα επιστρέψει στο κεντρικό μενού.
6. Για έξοδο, πατήστε ξανά το κουμπί  ή . Το μενού της OSD θα κλείσει και ο προβολέας θα αποθηκεύσει αυτόματα τις νέες ρυθμίσεις.

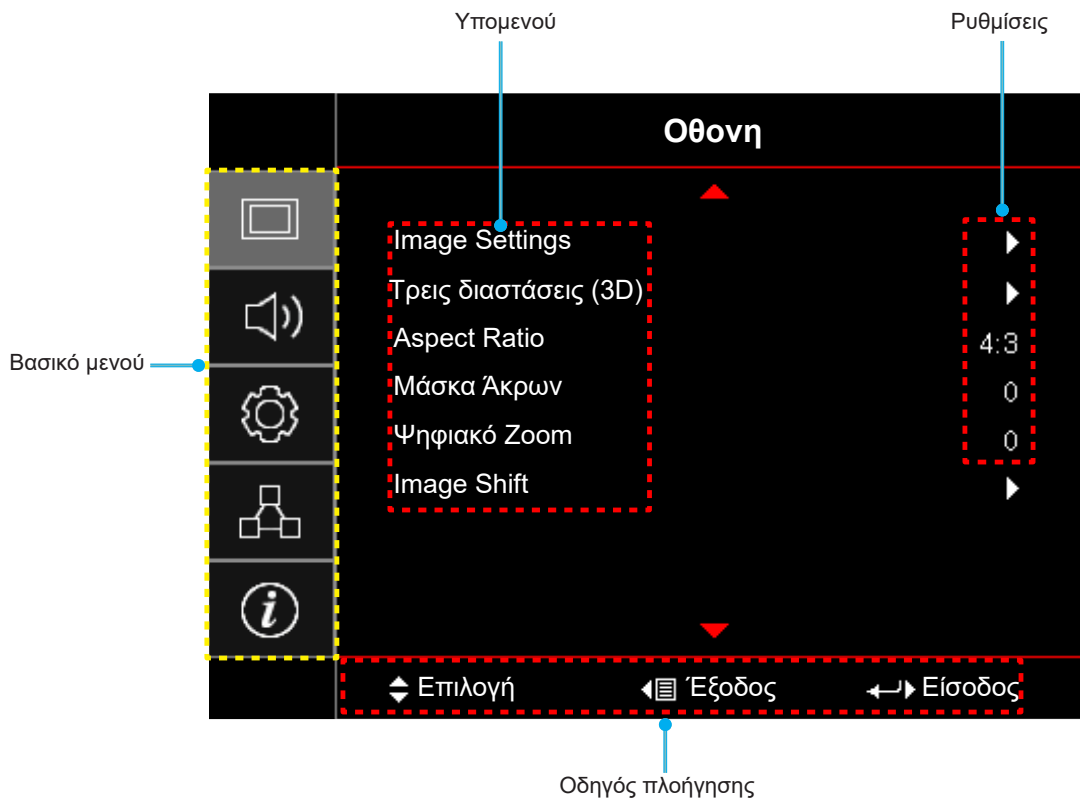



# ΧΡΗΣΗ ΤΟΥ ΠΡΟΒΟΛΕΑ

## Δέντρο μενού OSD

Βασικό μενού	Υπομενού	Υπο-μενού 2	Υπο-μενού 3	Υπο-μενού 4	Τιμές			
Οθονη	Image Settings	Είδος Εικόνας			Κινηματογράφος			
					HDR			
					HDR SIM.			
					Παιχνίδι			
					Αναφορά			
					Φωτεινό			
					Χρήστης			
					Τρεις διαστάσεις (3D)			
					Ρύθμιση ISF ημέρας			
					Ρύθμιση ISF νυκτός			
					ISF 3D			
			Wall Color			Ανενεργό [Προεπιλογή]		
						Μαύρος πίνακας		
						Light Yellow		
						Light Green		
						Light Blue		
						Pink		
			Δυναμικό εύρος	HDR			Ανενεργό	
							Ενεργό [Προεπιλογή]	
				Λειτουργίαεικόνας-HDR			Φωτεινό	
							Τυπική [Προεπιλογή]	
							Film	
						Λεπτομέρεια		
			Φωτεινότητα				-50 ~ 50	
			Αντίθεση				-50 ~ 50	
			Οξύτητα				1 ~ 15	
			Χρώμα				-50 ~ 50	
			Απόχρωση				-50 ~ 50	
			Gamma		Film			
					Video			
					Γραφικά			
					Τυπική(2.2)			
					1.8			
					2.0			
					2.4			
				Τρεις διαστάσεις (3D)				
	Ρυθμ. χρώματος	BrilliantColor™			1 ~ 10			

# ΧΡΗΣΗ ΤΟΥ ΠΡΟΒΟΛΕΑ

Βασικό μενού	Υπομενού	Υπο-μενού 2	Υπο-μενού 3	Υπο-μενού 4	Τιμές	
Οθονη	Image Settings	Ρυθμ. χρώματος	Θερμ. Χρώματος		D55	
					D65	
					D75	
					D83	
					D93	
					Φυσικά	
			Μονάδαυποχρωμάτων		Φυσικά	
					HDTV	
					Παρουσίαση	
					Κινηματογράφος	
			CMS	Χρώμα		R [Προεπιλογή]
						G
						B
						C
						Υ
						M
						W
					Απόκλιση άξονα Χ	-50 ~ 50 [Προεπιλογή:0]
					Απόκλιση άξονα Ψ	-50 ~ 50 [Προεπιλογή:0]
					Φωτεινότητα	-50 ~ 50 [Προεπιλογή:0]
					Επαναφορά	Ακύρωση [Προεπιλογή]
						Ναι
					Έξοδος	
				RGB/Κέρδος	Ενίσχυση κόκκινου	-50 ~ 50
			Ενίσχυση πράσινου		-50 ~ 50	
			Ενίσχυση μπλε		-50 ~ 50	
			Πόλωση κόκκινου		0 ~ 100	
			Πόλωση πράσινου		0 ~ 100	
			Πόλωση μπλε		0 ~ 100	
			Επαναφορά		Ακύρωση [Προεπιλογή]	
					Ναι	
			Εύρος Χρώματος [Χωρίς Είσοδο HDMI]		Αυτόματο [Προεπιλογή]	
					RGB	
					YUV	
			Εύρος Χρώματος [Είσοδος HDMI]		Αυτόματο [Προεπιλογή]	
					RGB(0~255)	
					RGB(16~235)	
					YUV	

# ΧΡΗΣΗ ΤΟΥ ΠΡΟΒΟΛΕΑ

Βασικό μενού	Υπομενού	Υπο-μενού 2	Υπο-μενού 3	Υπο-μενού 4	Τιμές
Οθονη	Image Settings	Σήμα	Αυτόματο		Ανενεργό
					Ενεργό [Προεπιλογή]
			Συχνότητα		-50 ~ 50 (εξαρτάται από το σήμα) [Προεπιλογή:0]
			Φάση		0 ~ 31 (εξαρτάται από το σήμα) [Προεπιλογή:0]
			Οριζ. Θέση		-50 ~ 50 (εξαρτάται από το σήμα) [Προεπιλογή:0]
			Καθ. Θέση		-50 ~ 50 (εξαρτάται από το σήμα) [Προεπιλογή:0]
		Έξοδος			
		UltraDetail			Ανενεργό
					1
					2
					3
		Λειτ. Φωτεινότητας			DynamicBlack 1
					DynamicBlack 2
					DynamicBlack 3
					Τροφοδοσία (Τροφοδοσία = 100%/ 95%/ 90%/ 85%/ 80%/ 75%/ 70%/ 65%/ 60%/ 55%/ 50%)
		PureEngine	Καθαρή Αντίθεση		Ανενεργό
					Ενεργό
			PureColor		Ανενεργό
					1
					2
					3
					4
			PureMotion		5
					Ανενεργό
					1
			Επίδειξη Καθαρής Κίνησης		2
					3
					Ανενεργό [Προεπιλογή]
					Ορ. διαχωρισμός
				Κατ. διαχωρισμός	
		Επαναφορά			

# ΧΡΗΣΗ ΤΟΥ ΠΡΟΒΟΛΕΑ

Βασικό μενού	Υπομενού	Υπο-μενού 2	Υπο-μενού 3	Υπο-μενού 4	Τιμές	
Οθονη	Τρεις διαστάσεις (3D)	Λειτουργία 3D			Ανενεργό [Προεπιλογή]	
					Ενεργό	
		Αντ. Συγχρον. 3D			Ανενεργό [Προεπιλογή]	
		Αντιστροφή			Ενεργό	
	Aspect Ratio				4:3	
					16:9	
					LBX	
					Υπερ-ευρεία	
					Φυσικά	
					Αυτόματο	
Μάσκα Άκρων				0 ~ 10 [Προεπιλογή: 0]		
Ψηφιακό ζουμ				-5 ~ 25 [Προεπιλογή: 0]		
Image Shift	H <input type="checkbox"/>				-100 ~ 100 [Προεπιλογή: 0]	
	V <input type="checkbox"/>				-100 ~ 100 [Προεπιλογή: 0]	
Ήχος	Εσωτερικό Ηχείο				Αυτόματο [Προεπιλογή]	
					Ανενεργό	
					Ενεργό	
	Σίγαση ήχου				Ανενεργό [Προεπιλογή]	
				Ενεργό		
Ένταση				0 ~ 10 [Προεπιλογή: 5]		
Ρυθμισεις	Προβολή				Front  [Προεπιλογή]	
					Rear 	
					Οροφή-πάνω 	
					Πίσω-πάνω 	
	Filter Settings	Filter Usage Hours				(ανάγνωση μόνο)
		Optional Filter Installed				Ναι
						Όχι
		Filter Reminder				Ανενεργό
						300hr
						500hr [Προεπιλογή]
						800hr
Filter Reset				1000hr		
				Ακύρωση [Προεπιλογή]		
				Ναι		

# ΧΡΗΣΗ ΤΟΥ ΠΡΟΒΟΛΕΑ

Βασικό μενού	Υπομενού	Υπο-μενού 2	Υπο-μενού 3	Υπο-μενού 4	Τιμές		
Ρυθμίσεις	Power Settings	Άμεση Εκκίνηση			Ανενεργό [Προεπιλογή]		
					Ενεργό		
		Αυτόμ.Απενεργοπ.(λ.)			0 ~ 180 (βήματα των 5 λεπ.) [Προεπιλογή: 0]		
		Χρον. Ύπνου (λ.)			0 ~ 990 (βήματα των 30 λεπ.) [Προεπιλογή: 0]		
			Πάντα ενεργό		Όχι [Προεπιλογή]		
				Ναι			
	Τύπος λειτουρ.(Σε αναμονή)				Ενεργό		
					Eco. [Προεπιλογή]		
	Ασφάλεια	Ασφάλεια				Ανενεργό	
						Ενεργό	
		Χρονοδ.Ασφαλείας	Μήνας				
			Ημέρα				
	Ωρα						
	Αλλαγή Κωδικού						
	Γεννήτρια Ελέγχου					Πράσινο πλέγμα	
						Πλέγμα ματζέντα	
						Λευκό πλέγμα	
						Λευκό	
						Ανενεργό	
	Ρυθμίσεις τηλεχειρισμού [ανάλογα με το τηλεχειριστήριο]	Λειτουργία IR				Ενεργό	
						Μπροστά	
						Πίσω	
						Ανενεργό	
		Χρήστης 1					Γεννήτρια Ελέγχου
							Δίκτυο Lan
							CMS
							Θερμ. Χρώματος
							Gamma
							Αυτόματη πηγή
							Προβολή
						Ζουμ	
						MHL	
						Δυναμικό εύρος [Προεπιλογή]	
				Info			
				PureEngine			

# ΧΡΗΣΗ ΤΟΥ ΠΡΟΒΟΛΕΑ

Βασικό μενού	Υπομενού	Υπο-μενού 2	Υπο-μενού 3	Υπο-μενού 4	Τιμές		
Ρυθμίσεις	Ρυθμίσεις τηλεχειρισμού [ανάλογα με το τηλεχειριστήριο]	Χρήστης2			Γεννήτρια Ελέγχου		
					Δίκτυο Lan		
					CMS		
					Θερμ. Χρώματος		
					Gamma		
					Αυτόματη πηγή		
					Προβολή		
					Ζουμ		
					MHL [Προεπιλογή]		
					Δυναμικό εύρος		
				Πληροφορίες			
				PureEngine			
			Χρήστης3			Γεννήτρια Ελέγχου	
						Δίκτυο Lan	
						CMS	
						Θερμ. Χρώματος	
						Gamma	
						Αυτόματη πηγή	
						Προβολή	
						Ζουμ	
					MHL		
					Δυναμικό εύρος		
				Πληροφορίες [Προεπιλογή]			
				PureEngine			
		ID Προβολέα				00 ~ 99	
		Έξοδος σκανδαλισμού 12V	Έξοδος σκανδαλισμού 12V			Ενεργό	
						Ανενεργό	
		Options	Γλώσσα			English [Προεπιλογή]	
							Deutsch
							Français
							Italiano
							Español
						Português	
						简体中文	
						日本語	
						<b>한국어</b>	
						Русский	

# ΧΡΗΣΗ ΤΟΥ ΠΡΟΒΟΛΕΑ

Βασικό μενού	Υπομενού	Υπο-μενού 2	Υπο-μενού 3	Υπο-μενού 4	Τιμές
Ρυθμίσεις	Options	Menu Settings	Θέση Μενού		Ανω αριστερά 
					Ανω δεξιά 
					Κέντρο  [Προεπιλογή]
					Κάτω αριστερά 
					Κάτω δεξιά 
			Menu Timer		Ανενεργό
				5 δευτερόλεπτα	
				10 δευτερόλεπτα. [Προεπιλογή]	
		Αυτόματη πηγή		Ανενεργό [Προεπιλογή]	
				Ενεργό	
		Πηγή εισόδου		HDMI1	
				HDMI2/MHL	
				VGA	
		Μεγάλο Υψόμετρο		Ανενεργό [Προεπιλογή]	
				Ενεργό	
		Display Mode Lock		Ανενεργό [Προεπιλογή]	
				Ενεργό	
		Κλειδωμα Πληκτρων		Ανενεργό [Προεπιλογή]	
				Ενεργό	
		Απόκρ. Πληροφοριών		Ανενεργό [Προεπιλογή]	
				Ενεργό	
		Λογότυπο		Προεπιλογή [Προεπιλογή]	
				Ουδέτερο	
		Χρώμα Φόντου		None [Προεπιλογή]	
				Μπλε	
				Κόκκινο	
				Πράσινο	
	Γκρι				
HDMI 1 EQ		1 ~ 7 [Προεπιλογή: 4]			
		1 ~ 7 [Προεπιλογή: 4]			
Επαναφορά	Reset OSD		Ακύρωση [Προεπιλογή]		
			Ναι		
Επαναφορά	Reset to Default		Ακύρωση [Προεπιλογή]		
			Ναι		
Δίκτυο	Δίκτυο Lan	Κατάσταση δικτύου		(ανάγνωση μόνο)	
		Διεύθ. MAC		(ανάγνωση μόνο)	
		DHCP		Ανενεργό [Προεπιλογή]	
				Ενεργό	
		Διεύθυνση IP		192.168.0.100 [Προεπιλογή]	
		Μάσκα υποδικτύου		255.255.255.0 [Προεπιλογή]	
		Πύλη		192.168.0.254 [Προεπιλογή]	
		DNS		192.168.0.51 [Προεπιλογή]	
Επαναφορά					

# ΧΡΗΣΗ ΤΟΥ ΠΡΟΒΟΛΕΑ

Βασικό μενού	Υπομενού	Υπο-μενού 2	Υπο-μενού 3	Υπο-μενού 4	Τιμές		
Δίκτυο	Control	Crestron			Ανενεργό		
					Ενεργό [Προεπιλογή] <b>ΣΗΜΕΙΩΣΗ:</b> Θύρα 41794		
		Extron			Ανενεργό		
					Ενεργό [Προεπιλογή] <b>ΣΗΜΕΙΩΣΗ:</b> Θύρα 2023		
		PJ Link			Ανενεργό		
					Ενεργό [Προεπιλογή] <b>ΣΗΜΕΙΩΣΗ:</b> Θύρα 4352		
		AMX Device Discovery			Ανενεργό		
					Ενεργό [Προεπιλογή] <b>ΣΗΜΕΙΩΣΗ:</b> Θύρα 9131		
		Telnet			Ανενεργό		
					Ενεργό [Προεπιλογή] <b>ΣΗΜΕΙΩΣΗ:</b> Θύρα 23		
		HTTP			Ανενεργό		
					Ενεργό [Προεπιλογή] <b>ΣΗΜΕΙΩΣΗ:</b> Θύρα 80		
		Πληροφορίες	Regulatory				
			Serial Number				
Πηγής							
Resolution					00x00		
Refresh Rate					0,00Hz		
Βάθος χρώματος							
Φορμά χρώματος							
Είδος Εικόνας							
Τύπος λειτουρ. (Σε αναμονή)							
Ώρες φωτεινής πηγής							
Κατάσταση δικτύου							
Διεύθυνση IP							
ID Προβολέα					00 ~ 99		
FilterUsageHours							
Λεπ. Φωτεινότητας							
Έκδοση υλικολογισμικού	System						
	Δίκτυο Lan						
	MCU						
	EDID						



# ΧΡΗΣΗ ΤΟΥ ΠΡΟΒΟΛΕΑ

## Μενού οθόνης

### Εμφάνιση μενού ρυθμίσεων εικόνας

#### Είδος Εικόνας

Υπάρχουν πολλές εργοστασιακές προεπιλογές βελτιστοποιημένες για διάφορους τύπους εικόνων.

- **Κινηματογράφος:** Παρέχει τα καλύτερα χρώματα για την παρακολούθηση ταινιών.
- **HDR:** Αποκωδικοποιεί και εμφανίζει περιεχόμενο High Dynamic Range (HDR) για το πιο σκούρο μαύρο, το πιο φωτεινό λευκό και ζωντανό κινηματογραφικό χρώμα χρησιμοποιώντας τη μονάδα υποχρωμάτων REC.2020. Η λειτουργία αυτή θα ενεργοποιηθεί αυτόματα εάν το HDR έχει οριστεί σε ΕΝΕΡΓΟ (και το περιεχόμενο HDR έχει αποσταλεί στον προβολέα - 4K UHD Blu-ray, Παιχνίδια HDR 1080p/4K UHD, Βίντεο συνεχούς ροής 4K UHD). Ενώ είναι ενεργή η λειτουργία HDR, άλλες λειτουργίες εμφάνισης (Κινηματογράφος, Αναφορά κ.λπ.) δεν μπορούν να επιλεχθούν καθώς το HDR παρέχει ένα χρώμα υψηλής ακρίβειας που υπερβαίνει την απόδοση του χρώματος των άλλων λειτουργιών εμφάνισης.
- **HDR SIM.:** Βελτιώνει το περιεχόμενο χωρίς HDR με προσομοίωση High Dynamic Range (HDR). Επιλέξτε αυτή τη λειτουργία για να βελτιώσετε το γάμμα, την αντίθεση και τον κορεσμό χρώματος για περιεχόμενο χωρίς HDR (720p και 1080p Μετάδοση/Καλωδιακή τηλεόραση, 1080p Blu-ray, Παιχνίδια χωρίς HDR κ.λπ.). Η λειτουργία αυτή μπορεί να χρησιμοποιηθεί ΜΟΝΟ με περιεχόμενο χωρίς HDR.
- **Παιχνίδι:** Επιλέξτε αυτή τη λειτουργία για να αυξήσετε τη φωτεινότητα και το επίπεδο χρονικής απόκρισης για να απολαμβάνετε τα παιχνίδια βίντεο.
- **Αναφορά:** Αυτή η λειτουργία προορίζεται για την αναπαραγωγή, με όσο γίνεται μεγαλύτερη πιστότητα, της εικόνας με τον τρόπο που ήθελε ο σκηνοθέτης. Οι ρυθμίσεις για το χρώμα, τη χρωματική θερμοκρασία, τη φωτεινότητα, την αντίθεση και το γάμμα έχουν όλες διαμορφωθεί στα τυπικά επίπεδα αναφοράς. Επιλέξτε αυτή τη λειτουργία για να παρακολουθήσετε βίντεο.
- **Φωτεινό:** Μέγιστη φωτεινότητα από είσοδο PC.
- **Χρήστης:** Αποθήκευση των ρυθμίσεων του χρήστη.
- **Τρεις διαστάσεις (3D):** Για να βιώσετε την τρισδιάστατη εμπειρία, πρέπει να έχετε γυαλιά 3D, βεβαιωθείτε ότι ο Η/Υ/η φορητή συσκευή σας έχει κάρτα γραφικών πρόχειρου quad με έξοδο σήματος 120 Hz και έχει εγκατεστημένο Πρόγραμμα Αναπαραγωγής 3D.
- **Ρύθμιση ISF ημέρας:** Βελτιστοποίηση της εικόνας στη λειτουργία Ημέρας ISF για τέλεια βαθμονόμηση και υψηλή ποιότητα εικόνας.
- **Ρύθμιση ISF νυκτός:** Βελτιστοποίηση της εικόνας στη λειτουργία Νύχτας ISF για τέλεια βαθμονόμηση και υψηλή ποιότητα εικόνας.
- **ISF 3D:** Βελτιστοποίηση της εικόνας στη λειτουργία 3D ISF για τέλεια βαθμονόμηση και υψηλή ποιότητα εικόνας.

**Σημείωση:** Για πρόσβαση και βαθμονόμηση των λειτουργιών προβολής ημέρα και νύχτα ISF, επικοινωνήστε με τον τοπικό αντιπρόσωπο.

#### Wall Color

Χρησιμοποιήστε αυτή τη λειτουργία για να λάβετε μια βελτιστοποιημένη εικόνα οθόνης ανάλογα με το χρώμα του τοίχου. Επιλέξτε μεταξύ Ανενεργό, Μαύρος πίνακας, Light Yellow, Light Green, Light Blue, Pink και Γκρι.

#### Δυναμικό εύρος

Διαμορφώνει τη ρύθμιση High Dynamic Range (HDR) και τα εφέ της κατά την προβολή βίντεο από συσκευές αναπαραγωγής 4K Blu-ray και συσκευές ροής.

- **HDR**
  - **Ανενεργό:** Απενεργοποιήστε την επεξεργασία HDR. Όταν έχει οριστεί σε Ανενεργό, ο προβολέας ΔΕΝ θα αποκωδικοποιήσει το περιεχόμενο HDR.
  - **Ενεργό:** Ενεργοποιήστε την επεξεργασία HDR. Όταν έχει οριστεί σε Ενεργό, ο προβολέας θα αποκωδικοποιήσει ΟΛΟ το περιεχόμενο HDR (4K UHD Blu-ray, Παιχνίδια HDR 1080p/4K UHD, Βίντεο συνεχούς ροής 4K UHD).

# ΧΡΗΣΗ ΤΟΥ ΠΡΟΒΟΛΕΑ

- **Λειτουργία εικόνας HDR**
  - Φωτεινό: Επιλέξτε αυτή τη λειτουργία για φωτεινότερα, πιο κορεσμένα χρώματα.
  - Τυπική: Επιλέξτε αυτή τη λειτουργία για φυσικά χρώματα με ισορροπία θερμών και ψυχρών αποχρώσεων.
  - Film: Επιλέξτε αυτή τη λειτουργία για μεγαλύτερη λεπτομέρεια και ευκρίνεια εικόνας.
  - Λεπτομέρεια: Επιλέξτε αυτή τη λειτουργία για μεγαλύτερη λεπτομέρεια και ευκρίνεια εικόνας στις σκοτεινές σκηνές.
- **Συμβατότητα HDR**
  - Ο προβολέας είναι συμβατός με τα μεταδεδομένα HDR10. Ο προβολέας δεν υποστηρίζει τα μεταδεδομένα Dolby Vision HDR.

## **Φωτεινότητα**

Ρυθμίζει τη φωτεινότητα της εικόνας.

## **Αντίθεση**

Τα χειριστήρια αντίθεσης ελέγχουν το βαθμό διαφοράς ανάμεσα στα φωτεινότερα και τα σκοτεινότερα μέρη της εικόνας.

## **Οξύτητα**

Ρυθμίζει την ευκρίνεια της εικόνας.

## **Χρώμα**

Ρυθμίζει μια εικόνα βίντεο από μαύρο και άσπρο σε πλήρως κορεσμένο χρώμα.

## **Απόχρωση**

Ρυθμίζει την ισορροπία χρώματος του κόκκινου και του πράσινου.

## **Gamma**

Ορισμός τύπου καμπύλης gamma. Μετά την ολοκλήρωση της αρχικής ρύθμισης και της μικρορύθμισης, χρησιμοποιήστε τα βήματα ρύθμισης γάμμα για να βελτιστοποιήσετε την έξοδο της εικόνας.

- **Film:** Για οικιακό κινηματογράφο.
- **Video:** Για πηγή βίντεο ή τηλεόρασης.
- **Γραφικά:** Για PC / πηγή φωτογραφιών.
- **Τυπική(2.2):** Για τυποποιημένη ρύθμιση.
- **1.8 / 2.0 / 2.4:** Για συγκεκριμένο H/Y / πηγή φωτογραφιών.
- **Τρεις διαστάσεις (3D):** Για πηγή 3D.

**Σημείωση:** Η επιλογή 3D gamma είναι ορατή και διαθέσιμη μόνο για πηγές 3D.

## **Ρυθμ. χρώματος**

Διαμορφώστε τις ρυθμίσεις χρώματος.

- **BrilliantColor™:** Αυτό το ρυθμιζόμενο στοιχείο χρησιμοποιεί ένα νέο αλγόριθμο επεξεργασίας χρώματος και βελτιώσεις για να επιτρέψει μεγαλύτερη φωτεινότητα ενώ παρέχει πραγματικά, πιο έντονα χρώματα στην εικόνα.
- **Θερμ. Χρώματος:** Επιλέξτε μια θερμοκρασία χρώματος μεταξύ των D55, D65, D75, D83, D93 ή Φυσικά.
- **Μονάδα υποχρωμάτων:** Επιλέξτε μια κατάλληλη μονάδα υποχρωμάτων από Φυσικά, HDTV, Παρουσίαση, Κινηματογράφος, ή Παιχνίδι.
- **CMS (Σύστημα διαχείρισης χρωμάτων):** Επιλέξτε ένα από τα χρώματα (R/G/B/C/Y/M/W) για να προσαρμόσετε την απόκλιση άξονος X/Ψ και τη φωτεινότητά του.
  - Χρώμα: Επιλέξτε μεταξύ κόκκινο (R), πράσινο (G), μπλε (B), γαλάζιο (C), κίτρινο (Y), ματζέντα (M) και λευκό (W) της εικόνας.
  - Απόκλιση άξονα X: Προσαρμόζει την τιμή απόκλισης άξονος X του επιλεγμένου χρώματος.
  - Απόκλιση άξονα Ψ: Προσαρμόζει την τιμή απόκλισης άξονος Y του επιλεγμένου χρώματος.
  - Φωτεινότητα: Προσαρμόζει την τιμή φωτεινότητας του επιλεγμένου χρώματος.

# ΧΡΗΣΗ ΤΟΥ ΠΡΟΒΟΛΕΑ

- Επαναφορά: Επιστροφή στις εργοστασιακά προεπιλεγμένες ρυθμίσεις για τις ρυθμίσεις χρωμάτων.
- Έξοδος: Έξοδος από το μενού "CMS".
- **RGB/Κέρδος:** Αυτές οι ρυθμίσεις σας επιτρέπουν να διαμορφώσετε τη φωτεινότητα (κέρδος) και την αντίθεση (πόλωση) μιας εικόνας.
  - Επαναφορά: Επιστρέψτε στις εργοστασιακά προεπιλεγμένες ρυθμίσεις για ενίσχυση/πόλωση RGB.
  - Έξοδος: Έξοδος από το μενού "RGB/Κέρδος".
- **Εύρος Χρώματος (μόνο για είσοδο εκτός HDMI):** Επιλέξτε ένα κατάλληλο τύπο χρωματικού πίνακα από τα εξής: Αυτόματο, RGB, ή YUV.
- **Εύρος Χρώματος (Είσοδος HDMI μόνο):** επιλέξτε έναν κατάλληλο τύπο χρωματικού πίνακα από τους ακόλουθους: Αυτόματο, RGB(0~255), RGB(16~235), και YUV.

## Σήμα

Ρυθμίζει τις επιλογές σήματος.

- **Αυτόματο:** Διαμορφώνει αυτόματα το σήμα (τα στοιχεία συχνότητα και φάση εμφανίζονται με γκρι χρώμα). Εάν είναι απενεργοποιημένη η αυτόματη ρύθμιση, τα στοιχεία συχνότητα και φάση εμφανίζονται στο χρήστη για μη αυτόματη ρύθμιση και αποθήκευση των ρυθμίσεων.
- **Συχνότητα:** Αλλάζει τη συχνότητα της εμφάνισης δεδομένων για να ταιριάζει με τη συχνότητα της κάρτας γραφικών του υπολογιστή σας. Χρησιμοποιήστε αυτή τη λειτουργία μόνο αν η εικόνα φαίνεται να τρεμοπαίζει κάθετα.
- **Φάση:** Συγχρονίζει το χρονισμό του σήματος της οθόνης με αυτόν της κάρτας γραφικών. Αν η εικόνα είναι ασταθής ή τρεμοπαίζει, χρησιμοποιήστε αυτή τη λειτουργία για να τη διορθώσετε.
- **Οριζ. Θέση:** Ρυθμίζει την οριζόντια θέση της εικόνας.
- **Καθ. Θέση:** Ρυθμίζει την κατακόρυφη θέση της εικόνας.
- **Έξοδος:** Έξοδος από το μενού "Σήμα".

**Σημείωση:** Αυτό το μενού είναι διαθέσιμο μόνο αν η πηγή εισόδου είναι RGB/Component.

## UltraDetail

Προσαρμόζει τις ακμές της προβαλλόμενης εικόνας ώστε να παρέχει περισσότερες λεπτομέρειες.

## Λειτουργία Φωτεινότητας

Προσαρμόζει τις ρυθμίσεις της λειτουργίας φωτεινότητας.

- **DynamicBlack 1/ DynamicBlack 2/ DynamicBlack 3:** Χρησιμοποιήστε το για να ρυθμίσετε αυτόματα τη φωτεινότητα της εικόνας ώστε να παρέχει βέλτιστη απόδοση αντίθεσης.
- **Τροφοδοσία:** Επιλέξτε το ποσοστό ισχύος για τη λειτουργία φωτεινότητας.

## PureEngine

Ρυθμίζει τις παραμέτρους PureEngine.

- **Καθαρή Αντίθεση:** Χρησιμοποιήστε το για αυτόματη βελτιστοποίηση της φωτεινότητας της οθόνης κατά την προβολή σκοτεινών/φωτεινών σκηνών της ταινίας επιτρέποντάς τους να προβάλλονται με απίστευτες λεπτομέρειες.
- **PureColor:** Χρησιμοποιήστε το για να αυξήσετε σημαντικά τη ζωντάνια της εικόνας.
- **PureMotion:** Χρησιμοποιήστε το για να διατηρήσετε μια φυσική κίνηση της προβαλλόμενης εικόνας.
- **Επίδειξη Καθαρής Κίνησης:** Αυτή η λειτουργία σας επιτρέπει να δείτε τη διαφορά στην ποιότητα της εικόνας ανάμεσα στην ακατέργαστη εικόνα και την εικόνα που έχει υποστεί επεξεργασία από το PureMotion. Χρησιμοποιήστε αυτή τη λειτουργία για να ελέγξετε τις αλλαγές που κάνετε στις ρυθμίσεις του PureMotion.

**Σημείωση:** Αυτό το μενού διατίθεται μόνο για συγκεκριμένα μοντέλα.

## Επαναφορά

Επιστρέψτε στις εργοστασιακά προεπιλεγμένες ρυθμίσεις για συμφωνία χρωμάτων.

# ΧΡΗΣΗ ΤΟΥ ΠΡΟΒΟΛΕΑ

## Εμφάνιση μενού 3D

### Σημείωση:

- Ο προβολέας αυτός είναι ένας προβολέας 3D με ανάλυση DLP-Link 3D.
- Βεβαιωθείτε ότι τα γυαλιά 3D είναι κατάλληλα για χρήση με το DLP-Link 3D πριν απολαύσετε το βίντεό σας.
- Ο προβολέας αυτός υποστηρίζει αλληλουχία καρέ (σελίδα-αναστροφή) 3D μέσω θυρών HDMI1/HDMI2/VGA.
- Για να ενεργοποιήσετε τη λειτουργία 3D, ο ρυθμός εισόδου καρέ πρέπει να έχει οριστεί σε 60Hz μόνο. Υψηλότερος ή χαμηλότερος ρυθμός καρέ δεν υποστηρίζεται.
- Για την επίτευξη της καλύτερης δυνατής απόδοσης, συνιστάται η ανάλυση 1920x1080. Έχετε υπόψη σας ότι η ανάλυση 4K(3840x2160) δεν υποστηρίζεται σε λειτουργία 3D.

### Λειτουργία 3D

Ενεργοποιήστε ή απενεργοποιήστε τη λειτουργία 3D.

### Αντ. Συγχρον. 3D Αντιστροφή

- Πιέστε “Ενεργό” για να αναστρέψετε τα περιεχόμενα του αριστερού και δεξιού πλαισίου.
- Πιέστε “Ανενεργό” για να επιστρέψετε στα προεπιλεγμένα περιεχόμενα του πλαισίου.

## Εμφάνιση μενού αναλογίας εικόνας

### Aspect Ratio

Επιλέξτε την αναλογία εικόνας της προβαλλόμενης εικόνας από τις ακόλουθες επιλογές:

- **4:3:** Αυτό το σχήμα είναι για πηγές εισόδου 4:3.
- **16:9:** Το σχήμα αυτό είναι για πηγές εισόδου 16:9, όπως HDTV και DVD βελτιωμένο για τηλεόραση ευρείας οθόνης.
- **LBX:** Αυτό το σχήμα είναι για πηγές που δεν είναι 16x9, letterbox και για χρήστες που χρησιμοποιούν εξωτερικούς φακούς 16x9 για την προβολή αναλογίας εικόνας 2,35:1 με τη χρήση πλήρους ανάλυσης.
- **Υπερ-ευρεία:** Χρησιμοποιήστε αυτήν την ειδική αναλογία εικόνας 2,0:1 για να προβάλλετε ταινίες με αναλογία εικόνας 16:9 και 2,35:1 χωρίς μαύρες γραμμές στην πάνω και κάτω πλευρά της οθόνης.
- **Φυσικά:** Αυτή η μορφή εμφανίζει την αρχική εικόνα χωρίς αλλαγή κλίμακας.
- **Αυτόματο:** Επιλέγει αυτόματα το κατάλληλο σχήμα οθόνης.

### Σημείωση:

- **Λεπτομερείς πληροφορίες για τη λειτουργία LBX:**
  - Ορισμένα DVD με σχήμα Letter-Box δεν βελτιώνονται για τηλεοράσεις 16x9. Σε αυτή την κατάσταση, η εικόνα δεν θα εμφανίζεται σωστά όταν προβάλλεται στη λειτουργία 16:9. Σε αυτή την περίπτωση, προσπαθήστε να χρησιμοποιήσετε τη λειτουργία 4:3 για να προβάλλετε το DVD. Αν το περιεχόμενο δεν είναι 4:3, τότε θα υπάρχουν μαύρες γραμμές γύρω από την εικόνα σε προβολή 16:9. Για αυτού του τύπου το περιεχόμενο, μπορείτε να χρησιμοποιήσετε τη λειτουργία LBX για να ταιριάζει η εικόνα στην οθόνη 16:9.
  - Αν χρησιμοποιείτε αναμορφικούς εξωτερικούς φακούς, αυτή η λειτουργία LBX σας επιτρέπει επίσης να παρακολουθήσετε περιεχόμενο 2,35:1 (περιλαμβανομένων πηγών Αναμορφικού DVD και ταινιών HDTV) που υποστηρίζουν αναμορφική ευρεία οθόνη, με ενίσχυση για οθόνη 16x9 σε ευρεία εικόνα 2,35:1. Σε αυτήν την περίπτωση, δεν υπάρχουν μαύρες γραμμές. Η ισχύς της φωτεινής πηγής και η κάθετη ανάλυση χρησιμοποιούνται πλήρως.
- Για να χρησιμοποιήσετε το σχήμα υπερ-ευρείας, κάντε τα εξής:
  - a) Ορίστε την αναλογία διαστάσεων της οθόνης σας στο 2,0:1.
  - b) Επιλέξτε τη μορφή “Υπερ-ευρεία”.
  - c) Ευθυγραμμίστε σωστά την εικόνα στην οθόνη.

# ΧΡΗΣΗ ΤΟΥ ΠΡΟΒΟΛΕΑ

Πίνακας κλιμάκωσης 4K UHD:

16 : 9 οθόνη	480i/p	576i/p	720p	1080i/p	2160p
<b>4x3</b>	Κλίμακα προσαρμογής σε 2880 x 2160.				
<b>16x9</b>	Κλίμακα προσαρμογής σε 3840 x 2160.				
<b>LBX</b>	Λήψη της κεντρικής εικόνας 3840 x 1620 και στη συνέχεια αλλαγή κλίμακας σε 3840 x 2160 για προβολή.				
<b>Φυσικά</b>	Απεικόνιση κεντρικά 1:1. Καμία αλλαγή κλίμακας δεν θα συμβεί, η ανάλυση προβολής εξαρτάται από την πηγή εισόδου.				
<b>Αυτόματο</b>	-Αν η πηγή είναι 4:3, ο τύπος οθόνης θα αλλάξει κλίμακα σε 2880 x 2160. -Αν η πηγή είναι 16:9, ο τύπος οθόνης θα αλλάξει κλίμακα σε 3840 x 2160. -Αν η πηγή είναι 15:9, ο τύπος οθόνης θα αλλάξει κλίμακα σε 3600 x 2160. -Αν η πηγή είναι 16:10, ο τύπος οθόνης θα αλλάξει κλίμακα σε 3456 x 2160.				

Κανόνες αυτόματης αντιστοίχισης:

	Ανάλυση εισόδου		Αυτόματο/Κλίμακα	
	Ορ. ανάλυση	Κατ. ανάλυση	3840	2160
<b>4:3</b>	640	480	2880	2160
	800	600	2880	2160
	1024	768	2880	2160
	1280	1024	2880	2160
	1400	1050	2880	2160
	1600	1200	2880	2160
<b>Φορητός υπολογιστής με ευρεία οθόνη</b>	1280	720	3840	2160
	1280	768	3600	2160
	1280	800	3456	2160
<b>SDTV</b>	720	576	2700	2160
	720	480	3240	2160
<b>HDTV</b>	1280	720	3840	2160
	1920	1080	3840	2160

## Προβολή μενού μάσκας άκρων

### Μάσκα Άκρων

Χρησιμοποιήστε αυτή τη λειτουργία για να απομακρύνετε τον θόρυβο κωδικοποίησης του βίντεο στα άκρα της πηγής βίντεο.

## Προβολή μενού ψηφιακού ζουμ

### Ψηφιακό ζουμ

Χρησιμοποιήστε για να σμικρύνετε ή να μεγεθύνετε μια εικόνα στην οθόνη προβολής.

## Εμφάνιση μενού μετατόπισης εικόνας

### Image Shift

Προσαρμογή της θέσης προβαλλόμενης εικόνας οριζόντια (Ο) ή κάθετα (Κ).

# ΧΡΗΣΗ ΤΟΥ ΠΡΟΒΟΛΕΑ

## Μενού ήχου

### Μενού εσωτερικού ηχείου

#### Εσωτερικό Ηχείο

Χρησιμοποιήστε αυτή την επιλογή για να ενεργοποιήσετε ή να απενεργοποιήσετε το εσωτερικό ηχείο.

- **Αυτόματο:** Επιλέξτε “Αυτόματο” για να απενεργοποιήσετε αυτόματα το εσωτερικό ηχείο όταν το εξωτερικό ηχείο είναι συνδεδεμένο στον προβολέα.
- **Ανενεργό:** Επιλέξτε “Ανενεργό” για να απενεργοποιήσετε το εσωτερικό ηχείο.
- **Ενεργό:** Επιλέξτε “Ενεργό” για να ενεργοποιήσετε το εσωτερικό ηχείο.

### Μενού σίγασης ήχου

#### Σίγαση ήχου

Χρησιμοποιήστε αυτήν την επιλογή για να απενεργοποιήσετε προσωρινά τον ήχο.

- **Ενεργό:** Επιλέξτε “Ενεργό” για να ενεργοποιήσετε τη σίγαση.
- **Ανενεργό:** Επιλέξτε “Ανενεργό” για να απενεργοποιήσετε τη σίγαση.

**Σημείωση:** Η λειτουργία “Σίγαση ήχου” επηρεάζει την ένταση του εσωτερικού και του εξωτερικού ηχείου.

### Μενού έντασης ήχου

#### Ένταση

Ρύθμιση της έντασης του ήχου.

## Μενού ρυθμίσεων

### Ρύθμιση μενού προβολής

#### Προβολή

Επιλέξτε την επιθυμητή προβολή μεταξύ των επιλογών μπροστά, πίσω, οροφή-επάνω και πίσω-επάνω.

### Ρύθμιση μενού ρυθμίσεων φίλτρου

#### Filter Usage Hours

Εμφανίζει το χρόνο φίλτρου.

#### Optional Filter Installed

Ορίστε τη ρύθμιση του μηνύματος προειδοποίησης.

- **Ναι:** Εμφάνιση προειδοποιητικού μηνύματος μετά από 500 ώρες χρήσης.  
**Σημείωση:** Το “Filter Usage Hours / Filter Reminder / Filter Reset” θα εμφανιστεί μόνον όταν το “Optional Filter Installed” είναι “Ναι”.
- **Όχι:** Απενεργοποίηση του προειδοποιητικού μηνύματος.

#### Filter Reminder

Επιλέξτε τη λειτουργία αυτή για να εμφανίσετε ή να αποκρύψετε το προειδοποιητικό μήνυμα όταν προβάλλεται το μήνυμα αλλαγής του φίλτρου. Οι διαθέσιμες επιλογές είναι 300hr, 500hr, 800hr και 1000hr.



# ΧΡΗΣΗ ΤΟΥ ΠΡΟΒΟΛΕΑ

## Filter Reset

Μηδενίστε το μετρητή φίλτρου σκόνης, μετά την αντικατάσταση ή τον καθαρισμό του φίλτρου σκόνης.

## Ρύθμιση μενού ρυθμίσεων ισχύος

### Άμεση Εκκίνηση

Επιλέξτε "Ενεργό" για να ενεργοποιήσετε την κατάσταση Άμεσης Ενεργοποίησης. Ο προβολέας ενεργοποιείται αυτόματα όταν συνδέεται στην παροχή εναλλασσόμενου ρεύματος, χωρίς να πατηθεί το πλήκτρο "Λειτουργία" στο πληκτρολόγιο του προβολέα ή στο τηλεχειριστήριο.

### Αυτόμ. Απενεργοπ. (λ.)

Ορίζει το χρονικό διάστημα της αντίστροφης μέτρησης. Ο χρονοδιακόπτης της αντίστροφης μέτρησης θα αρχίσει όταν δεν υπάρχει είσοδος σήματος στον προβολέα. Ο προβολέας θα απενεργοποιηθεί αυτόματα όταν τελειώσει η αντίστροφη μέτρηση (σε λεπτά).

### Χρον. Ύπνου (λ.)

Διαμόρφωση του χρονοδιακόπτη αναμονής.

- **Χρον. Ύπνου (λ.):** Ορίζει το χρονικό διάστημα της αντίστροφης μέτρησης. Ο χρονοδιακόπτης της αντίστροφης μέτρησης θα αρχίσει με ή χωρίς σήμα στον προβολέα. Ο προβολέας θα απενεργοποιηθεί αυτόματα όταν τελειώσει η αντίστροφη μέτρηση (σε λεπτά).  
**Σημείωση:** Ο χρονοδιακόπτης αναμονής επαναφέρεται κάθε φορά που απενεργοποιείται ο προβολέας.
- **Πάντα ενεργό:** Επιλέξτε το για να είναι ο διακόπτης αναμονής πάντα ενεργοποιημένος.

### Τύπος λειτουρ.(Σε αναμονή)

Ορίστε τη ρύθμιση της λειτουργίας ισχύος.

- **Ενεργό:** Επιλέξτε "Ενεργό" για να επιστρέψετε στην κανονική κατάσταση αναμονής.
- **Eco.:** Επιλέξτε "Eco." για να μειώσετε την κατανάλωση ενέργειας περισσότερο < 0,5W.

## Ρύθμιση μενού Ασφάλειας

### Ασφάλεια

Ενεργοποιήστε αυτή τη λειτουργία για να ζητείται κωδικός πρόσβασης πριν από τη χρήση του προβολέα.

- **Ενεργό:** Επιλέξτε "Ενεργό" για να ενεργοποιήσετε την επιβεβαίωση ασφαλείας κατά την ενεργοποίηση του προβολέα.
- **Ανενεργό:** Επιλέξτε το "Ανενεργό" για να ανάψετε τον προβολέα χωρίς επιβεβαίωση του κωδικού πρόσβασης.

### Χρονοδ. Ασφαλείας

Μπορείτε να επιλέξετε τη λειτουργία ώρας (Μήνας/Ημέρα/Ωρα) για να ορίσετε τον αριθμό των ωρών που μπορεί να χρησιμοποιηθεί ο προβολέας. Μόλις ο χρόνος περάσει θα σας ζητηθεί ξανά να εισαγάγετε τον κωδικό πρόσβασης.

### Αλλαγή Κωδικού

Χρησιμοποιήστε το για να ορίσετε ή να τροποποιήσετε τον κωδικό πρόσβασης που ζητείται όταν ενεργοποιείτε τον προβολέα.

## Ρύθμιση μενού σχηματομορφής δοκιμής

### Γεννήτρια Ελέγχου

Επιλέξτε τη σχηματομορφή δοκιμής από πράσινο, ματζέντα, λευκό πλέγμα ή λευκό ή απενεργοποιήστε αυτή τη λειτουργία.

# ΧΡΗΣΗ ΤΟΥ ΠΡΟΒΟΛΕΑ

## Ρύθμιση μενού απομακρυσμένων ρυθμίσεων

### Λειτουργία IR

Ορίστε τις ρυθμίσεις της λειτουργίας IR.

- **Ενεργό:** Επιλέξτε "Ενεργό", ο προβολέας μπορεί να λειτουργήσει από το τηλεχειριστήριο μέσω του μπροστινού και του άνω δέκτη υπέρυθρων (IR).
- **Μπροστά:** Επιλέξτε "Μπροστά", ο προβολέας μπορεί να λειτουργήσει από το τηλεχειριστήριο μέσω του μπροστινού δέκτη υπέρυθρων (IR).
- **Πίσω:** Επιλέξτε "Πίσω", και ο προβολέας μπορεί να λειτουργήσει από το τηλεχειριστήριο από τον πίσω δέκτη υπέρυθρων (IR).
- **Ανενεργό:** Επιλέγοντας "Ανενεργό", ο προβολέας δεν μπορεί να λειτουργήσει από το τηλεχειριστήριο. Επιλέγοντας "Ανενεργό", θα είστε σε θέση να χρησιμοποιήσετε και πάλι το πληκτρολόγιο.

### Χρήστης1/ Χρήστης2/ Χρήστης3

Έκχωρήστε την προεπιλεγμένη λειτουργία για Χρήστης1, Χρήστης2 ή Χρήστης3 μεταξύ των Γεννήτρια Ελέγχου, Δίκτυο Lan, CMS, Θερμ. Χρώματος, Gamma, Αυτόματη πηγή, Προβολή, Ζουμ, MHL, Δυναμικό εύρος, Πληροφορίες, ή PureEngine.

## Ρύθμιση μενού αναγνωριστικού (ID) προβολέα

### ID Προβολέα

Μπορείτε να ρυθμίσετε ένα ID από το μενού (εύρος 0~99) και να επιτρέψει στο χρήστη να ελέγχει ένα συγκεκριμένο προβολέα μέσω εντολής RS232.

## Ρύθμιση μενού ενεργοποίησης 12V

### Έξοδος σκανδαλισμού 12V

Χρησιμοποιήστε αυτή τη λειτουργία για να ενεργοποιήσετε ή να απενεργοποιήσετε τη σκανδάλη.

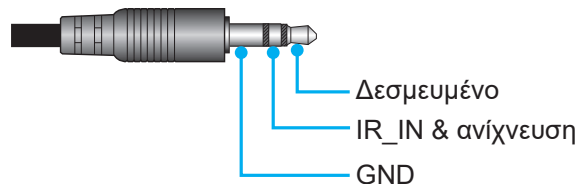

- **Ανενεργό:** Επιλέξτε "Ανενεργό" για να απενεργοποιήσετε τη δυνατότητα.
- **Ενεργό:** Επιλέξτε "Ενεργό" για να ενεργοποιήσετε τη δυνατότητα.

## Ρύθμιση μενού επιλογών

### Γλώσσα

Επιλέξτε το πολύγλωσσο μενού OSD με τις γλώσσες Αγγλικά, Γερμανικά, Γαλλικά, Ιταλικά, Ισπανικά, Πορτογαλικά, Απλοποιημένα Κινέζικα, Ιαπωνικά, Κορεατικά και Ρωσικά.

### Menu Settings

Ορίστε τη θέση του μενού στην οθόνη και διαμορφώστε τις ρυθμίσεις χρονοδιακόπτη μενού.

- **Θέση Μενού:** Επιλέξτε τη θέση του μενού στην οθόνη προβολής.
- **Menu Timer:** Ορίστε τη διάρκεια κατά την οποία το μενού OSD θα παραμένει ορατό στην οθόνη.

### Αυτόματη πηγή

Κάντε αυτή την επιλογή για να επιτρέψετε στον προβολέα να βρίσκει αυτόματα μια διαθέσιμη πηγή εισόδου.

### Πηγή εισόδου

Επιλέξτε την πηγή εισόδου μεταξύ των HDMI1, HDMI2/MHL και VGA.

### Μεγάλο Υψόμετρο

Όταν είναι ενεργοποιημένη η επιλογή "Ενεργό", οι ανεμιστήρες περιστρέφονται πιο γρήγορα. Αυτή η λειτουργία είναι χρήσιμη σε περιοχές με μεγάλο υψόμετρο όπου η ατμόσφαιρα είναι αραιή.



# ΧΡΗΣΗ ΤΟΥ ΠΡΟΒΟΛΕΑ

## Display Mode Lock

Επιλέξτε "Ενεργό" ή "Ανενεργό" για να κλειδώσετε ή να ξεκλειδώσετε την προσαρμογή ρυθμίσεων της λειτουργίας προβολής.

## Κλειδωμα Πληκτρων

Όταν η λειτουργία κλειδώματος πληκτρολογίου είναι "Ενεργό", το πληκτρολόγιο θα είναι κλειδωμένο. Ωστόσο, ο προβολέας μπορεί να λειτουργήσει από το τηλεχειριστήριο. Επιλέγοντας "Ανενεργό", θα είστε σε θέση να χρησιμοποιήσετε και πάλι το πληκτρολόγιο.

## Απόκρ. Πληροφοριών

Ενεργοποιήστε αυτή τη λειτουργία για να αποκρύψετε τα μηνύματα πληροφόρησης.

- **Ενεργό:** Επιλέξτε "Ενεργό" για απόκρυψη του μηνύματος πληροφοριών.
- **Ανενεργό:** Επιλέξτε "Ανενεργό" για εμφάνιση του μηνύματος "Αναζήτηση".

## Λογότυπο

Χρησιμοποιήστε αυτή τη λειτουργία για να επιλέξετε την οθόνη εκκίνησης που προτιμάτε. Σε περίπτωση τροποποίησης, οι αλλαγές θα ενεργοποιηθούν την επόμενη φορά που θα ενεργοποιήσετε τον προβολέα.

- **Προεπιλογή:** Η προεπιλεγμένη οθόνη εκκίνησης.
- **Ουδέτερο:** Το λογότυπο δεν εμφανίζεται στην οθόνη εκκίνησης.

## Χρώμα Φόντου

Χρησιμοποιήστε αυτή τη λειτουργία για να εμφανιστεί μια μπλε, κόκκινη, πράσινη, γκρι οθόνη, ή καμία οθόνη όταν δεν υπάρχει διαθέσιμο σήμα.

## HDMI 1 EQ

Ρυθμίστε τη τιμή EQ της θύρας HDMI για το HDMI1.

## HDMI 2 EQ

Ρυθμίστε τη τιμή EQ της θύρας HDMI για το HDMI2/MHL.

### **Σημείωση:**

- Το HDMI EQ αναλύει τα δεδομένα σήματος και μειώνει την παραμόρφωση λόγω απώλειας σήματος όταν χρησιμοποιείτε μακριά καλώδια HDMI. Ο δέκτης HDMI περιλαμβάνει επίσης ένα κύκλωμα ρύθμισης χρονισμού που αφαιρεί τη διακύμανση χρονισμού, επαναφέροντας το σήμα HDMI σε βέλτιστα επίπεδα μετάδοσης.
- Το 3840x2160@60Hz συνιστά τη χρήση ενός καλωδίου HDMI κάτω από 5 μέτρα.
- 3840x2160@30Hz/25Hz/24Hz συστήνει τη χρήση ενός καλωδίου HDMI κάτω από 15 μέτρα.

## Ρύθμιση επαναφοράς όλων των μενού OSD

### Reset OSD

Επιστρέψτε στις εργοστασιακά προεπιλεγμένες ρυθμίσεις για τις ρυθμίσεις μενού OSD.

### Reset to Default

Επιστροφή στις εργοστασιακά προεπιλεγμένες ρυθμίσεις για όλες τις ρυθμίσεις.

## Μενού δικτύου

### Μενού δικτύου LAN

#### Κατάσταση δικτύου

Εμφάνιση της κατάστασης σύνδεσης του δικτύου (μόνο για ανάγνωση).

#### Διεύθ. MAC

Εμφάνιση της Διεύθ. MAC (μόνο για ανάγνωση).

# ΧΡΗΣΗ ΤΟΥ ΠΡΟΒΟΛΕΑ

## DHCP

Χρησιμοποιήστε αυτή την επιλογή για να ενεργοποιήσετε ή να απενεργοποιήσετε τη λειτουργία DHCP.

- **Ανενεργό:** Για να εκχωρήσετε χειροκίνητα διεύθυνση IP, μάσκα υποδικτύου, πύλη και διαμόρφωση DNS.
- **Ενεργό:** Ο προβολέας θα λάβει αυτόματα μία Διεύθυνση IP από το δίκτυό σας.

**Σημείωση:** Με την έξοδο από το OSD θα εφαρμοστούν αυτόματα οι τιμές που έχουν εισαχθεί.

## Διεύθυνση IP

Επιλογή της Διεύθυνση IP.

## Μάσκα υποδικτύου

Εμφάνιση αριθμού μάσκας υποδικτύου.

## Πύλη

Εμφάνιση της προεπιλεγμένης πύλης του δικτύου στο οποίο συνδέεται ο προβολέας.

## DNS

Εμφάνιση αριθμού DNS.

## Πώς να χρησιμοποιήσετε το πρόγραμμα περιήγησης στο web για τον έλεγχο του προβολέα σας

1. Ενεργοποιήστε την επιλογή "Ενεργό" DHCP στον προβολέα ώστε να επιτρέπεται σε έναν διακομιστή DHCP να εκχωρεί αυτόματα μία διεύθυνση IP.
2. Ανοίξτε το πρόγραμμα περιήγησης στο web στον Η/Υ και πληκτρολογήστε τη διεύθυνση IP του προβολέα ("Δίκτυο > Δίκτυο Lan > Διεύθυνση IP").
3. Εισάγετε το όνομα χρήστη και τον κωδικό πρόσβασης και κάντε κλικ στο "Login (Σύνδεση)". Η διαδικτυακή διασύνδεση της ρύθμισης παραμέτρων του προβολέα ανοίγει.

### **Σημείωση:**

- Το προεπιλεγμένο όνομα χρήστη και κωδικός πρόσβασης είναι "admin".
- Τα βήματα σε αυτή την ενότητα βασίζονται στο λειτουργικό σύστημα Windows 7.

## Πραγματοποιείτε μία άμεση σύνδεση από τον υπολογιστή σας στον προβολέα\*

1. Θέστε την επιλογή DHCP σε "Ανενεργό" στον προβολέα.
2. Διαμορφώστε τις ρυθμίσεις διεύθυνση IP, μάσκα υποδικτύου, πύλη και DNS στον προβολέα ("Δίκτυο > Δίκτυο Lan").
3. Ανοίξτε τη σελίδα **Δίκτυο και Κέντρο Κοινής χρήσης** στον Η/Υ σας και εκχωρήστε τις πανομοιότυπες παραμέτρους δικτύου στον Η/Υ όπως ορίζεται στον προβολέα. Κάντε κλικ στο "OK" για να αποθηκεύσετε τις παραμέτρους.

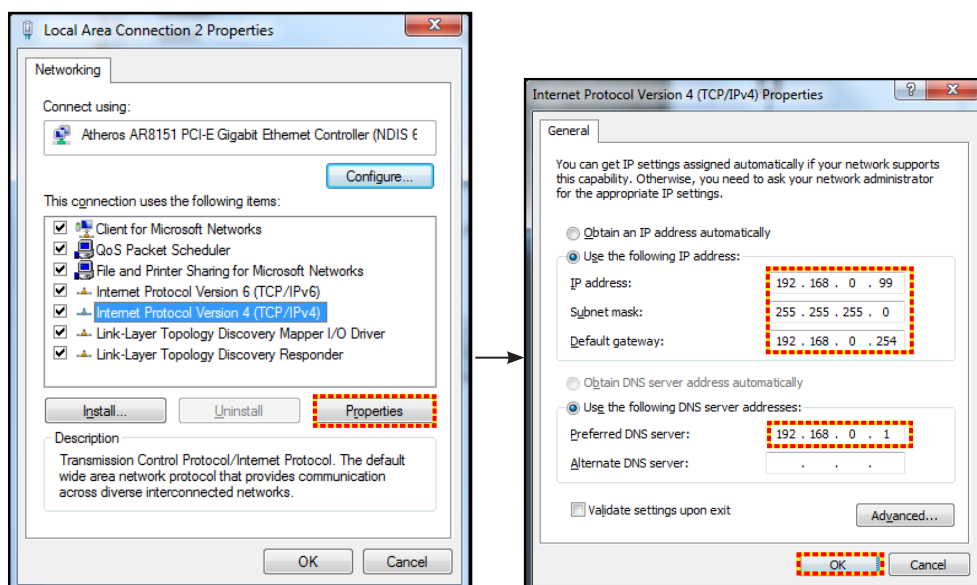

4. Ανοίξτε το πρόγραμμα περιήγησης στο web στον Η/Υ και πληκτρολογήστε στο πεδίο URL τη διεύθυνση IP που εκχωρήθηκε στο βήμα 3. Στη συνέχεια πατήστε το πλήκτρο "Enter".

# ΧΡΗΣΗ ΤΟΥ ΠΡΟΒΟΛΕΑ

## Επαναφορά

Κάντε επαναφορά όλων των τιμών για τις παραμέτρους LAN.

## Μενού ελέγχου δικτύου

### Crestron

Χρησιμοποιήστε αυτή τη λειτουργία για να επιλέξετε τη λειτουργία δικτύου (θύρα: 41794).

Για περαιτέρω πληροφορίες, επισκεφτείτε τη σελίδα <http://www.crestron.com> and [www.crestron.com/getroomview](http://www.crestron.com/getroomview).

### Extron

Χρησιμοποιήστε αυτή τη λειτουργία για να επιλέξετε τη λειτουργία δικτύου (θύρα: 2023).

### PJ Link

Χρησιμοποιήστε αυτή τη λειτουργία για να επιλέξετε τη λειτουργία δικτύου (θύρα: 4352).

### AMX Device Discovery

Χρησιμοποιήστε αυτή τη λειτουργία για να επιλέξετε τη λειτουργία δικτύου (θύρα: 9131).

### Telnet

Χρησιμοποιήστε αυτή τη λειτουργία για να επιλέξετε τη λειτουργία δικτύου (θύρα: 23).

### HTTP

Χρησιμοποιήστε αυτή τη λειτουργία για να επιλέξετε τη λειτουργία δικτύου (θύρα: 80).

## Ρύθμιση μενού ρυθμίσεων ελέγχου δικτύου

### Λειτουργία LAN\_RJ45

Για λόγους απλοποίησης και ευκολίας στη λειτουργία, ο προβολέας παρέχει διάφορες λειτουργίες δικτύωσης και απομακρυσμένης διαχείρισης. Η λειτουργία LAN/RJ45 του προβολέα μέσω δικτύου όπως και απομακρυσμένα διαχειρίζεται: Ρυθμίσεις Ενεργ./Απενεργ., φωτεινότητα και αντίθεση. Μπορείτε επίσης να προβάλλετε τις πληροφορίες κατάστασης προβολέα, όπως: Πηγή-βίντεο, Σίγαση ήχου, κλπ.

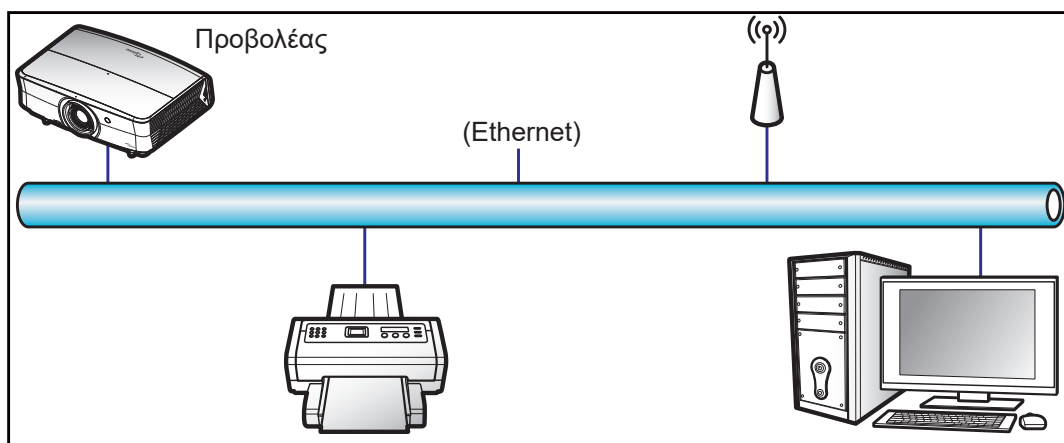

# ΧΡΗΣΗ ΤΟΥ ΠΡΟΒΟΛΕΑ

## Λειτουργίες ενσύρματου τερματικού LAN

Ο προβολέας μπορεί να ελέγχεται από ένα PC (Laptop) ή άλλη εξωτερική συσκευή μέσω θύρας LAN/RJ45 συμβατής με το Crestron / Extron / AMX (Εντοπισμός Συσκευής) / PJLink.

- Το Crestron είναι σήμα κατατεθέν της Crestron Electronics, Inc. στις Ηνωμένες Πολιτείες.
- Το Extron είναι σήμα κατατεθέν της Extron Electronics, Inc. στις Ηνωμένες Πολιτείες.
- Το AMX είναι σήμα κατατεθέν της AMX LLC στις Ηνωμένες Πολιτείες.
- Το PJLink έχει αιτηθεί για εμπορικό σήμα και καταχώρηση λογότυπου στην Ιαπωνία, τις Ηνωμένες Πολιτείες Αμερικής και άλλες χώρες από την JBMIA.

Αυτός ο προβολέας υποστηρίζεται από τις καθορισμένες εντολές ελέγχου της Crestron Electronics και το σχετικό λογισμικό π.χ. RoomView®.

<http://www.crestron.com/>

Ο συγκεκριμένος προβολέας είναι συμβατός και υποστηρίζει συσκευές Extron για αναφορά.

<http://www.extron.com/>

Ο συγκεκριμένος προβολέας υποστηρίζεται από το AMX (Device Discovery).

<http://www.amx.com/>

Ο συγκεκριμένος προβολέας υποστηρίζει όλες τις εντολές του PJLink Κατηγορία 1 (Έκδοση 1.00).

<http://pjlink.jbmia.or.jp/english/>

Για περισσότερες πληροφορίες σχετικά με τα διαφορετικά είδη εξωτερικών συσκευών που μπορούν να συνδεθούν στη θύρα LAN/RJ45 και του ελέγχου/τηλεχειρισμού του προβολέα, καθώς και τις υποστηριζόμενες σχετικές εντολές ελέγχου για κάθε εξωτερική συσκευή, μπορείτε να επικοινωνήσετε απευθείας με το Τμήμα Υποστήριξης.

## Δίκτυο Lan RJ45

1. Συνδέστε ένα καλώδιο RJ45 στις θύρες RJ45 του προβολέα και του προσωπικού (ή φορητού) υπολογιστή.

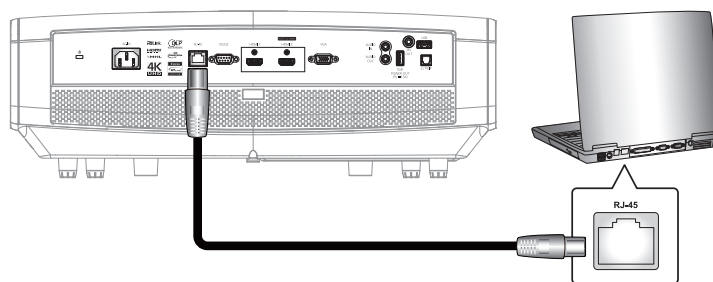

2. Στον Η/Υ (Φορητός υπολογιστής), επιλέξτε Έναρξη > Πίνακας ελέγχου > Συνδέσεις δικτύου.

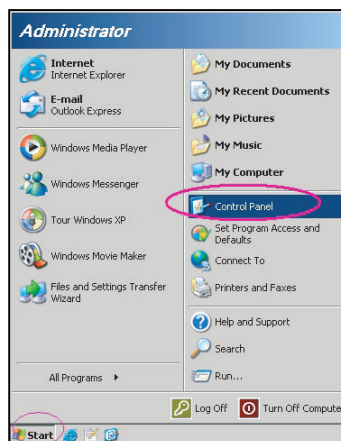

# ΧΡΗΣΗ ΤΟΥ ΠΡΟΒΟΛΕΑ

3. Κάντε δεξί κλικ στην επιλογή **Σύνδεση τοπικού δικτύου** και επιλέξτε την εντολή **Ιδιότητες**.

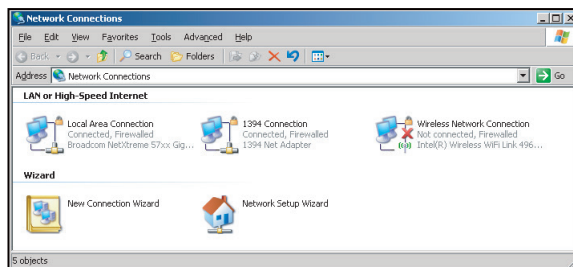

4. Στο παράθυρο διαλόγου **Ιδιότητες**, επιλέξτε την καρτέλα **Γενικά** και κατόπιν την επιλογή **Πρωτόκολλο Διαδικτύου (TCP/IP)**.

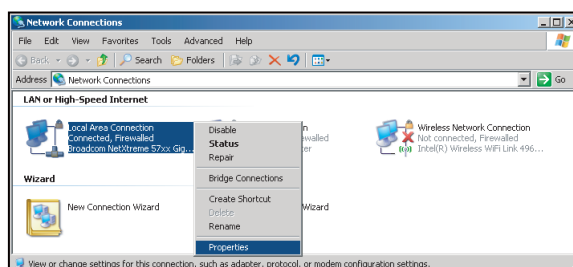

5. Κάντε κλικ στο "Ιδιότητες".

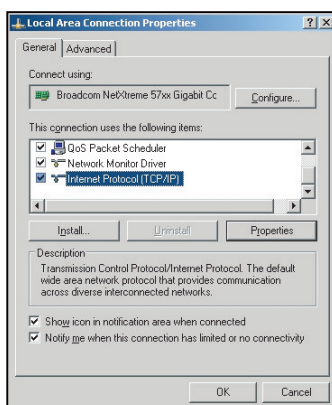

6. Πληκτρολογήστε τη Διεύθυνση IP και τη μάσκα υποδικτύου και πατήστε "OK".

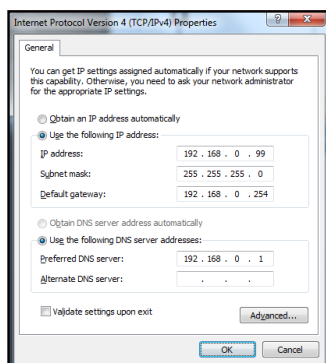

# ΧΡΗΣΗ ΤΟΥ ΠΡΟΒΟΛΕΑ

7. Πιέστε το κουμπί “Menu” στον προβολέα.
8. Ανοίξτε στον προβολέα **Δίκτυο > Δίκτυο Lan**.
9. Εισάγετε τις ακόλουθες παραμέτρους σύνδεσης:
  - DHCP: Ανενεργό
  - Διεύθυνση IP: 192.168.0.100
  - Μάσκα υποδικτύου: 255.255.255.0
  - Πύλη: 192.168.0.254
  - DNS: 192.168.0.51
10. Πιέστε “Enter” για επιβεβαίωση των ρυθμίσεων.
11. Ανοίξτε ένα πρόγραμμα περιήγησης στο web π.χ., Microsoft Internet Explorer με Adobe Flash Player 9.0 ή νεότερη έκδοση.
12. Στη γραμμή Διεύθυνσης, πληκτρολογήστε τη διεύθυνση IP του προβολέα: 192.168.0.100.



13. Πιέστε “Enter”.  
Οι προβολέας ρυθμίζεται για απομακρυσμένη διαχείριση. Η λειτουργία LAN/RJ45 εμφανίζεται ως εξής:

## Σελίδα πληροφοριών

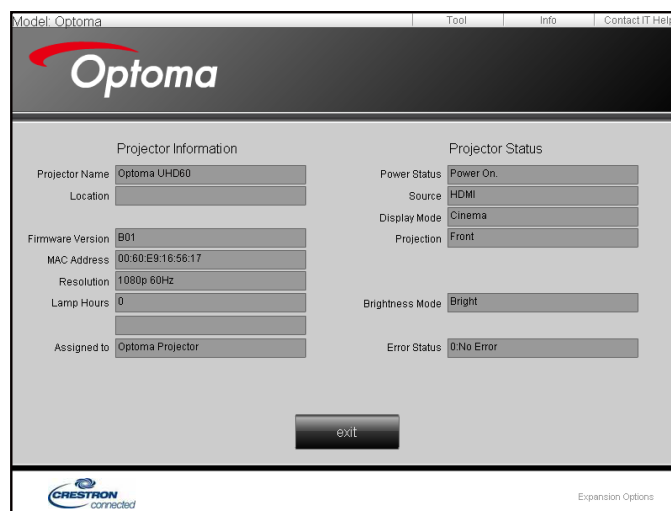

## Βασική σελίδα



# ΧΡΗΣΗ ΤΟΥ ΠΡΟΒΟΛΕΑ

## Σελίδα εργαλείων

Model: Optoma Tool Info Contact IT Help

**Optoma**

Crestron Control  
IP Address: 192.168.0.199  
IP ID: 7  
Port: 41794  
Send

Projector  
Projector Name: Optoma UHD60  
Location:  
Assigned to: Optoma Projector  
Send

DHCP:  Enabled  
IP Address: 192.168.0.100  
Subnet Mask: 255.255.255.0  
Default Gateway: 192.168.0.254  
DNS Server: 192.168.0.51  
Send

User Password  
 Enabled  
New Password:  
Confirm:  
Send

Admin Password  
 Enabled  
New Password:  
Confirm:  
Send

exit

CRESTRON connected Expansion Options

## Επικοινωνία με το γραφείο υποστήριξης IT

## Λειτουργία RS232 από Telnet

Υπάρχει εναλλακτικός τρόπος εντολής ελέγχου RS232, στο "RS232 by TELNET" του προβολέα για διασύνδεση LAN/RJ45.

## Οδηγός γρήγορης εκκίνησης για "RS232 από Telnet"

- Ελέγξτε και αποκτήστε τη διεύθυνση IP στο OSD του προβολέα.
- Βεβαιωθείτε ότι είναι δυνατή η πρόσβαση στην ιστοσελίδα του προβολέα από τον φορητό/προσωπικό υπολογιστή.
- Βεβαιωθείτε ότι η ρύθμιση "Τείχος ασφαλείας των Windows" πρόκειται να απενεργοποιηθεί σε περίπτωση που η λειτουργία "TELNET" φιλτράρεται από φορητό υπολογιστή/Η/Υ.

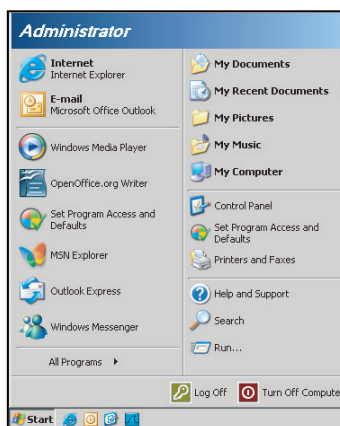

# ΧΡΗΣΗ ΤΟΥ ΠΡΟΒΟΛΕΑ

1. Επιλέξτε Έναρξη > Όλα τα προγράμματα.>Αξεσουάρ > Γραμμή εντολής.

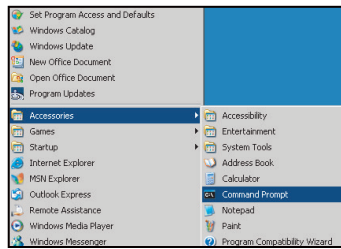

2. Εισάγετε τη μορφή εντολής ως εξής:
  - telnet ttt.xxx.yyy.zzz 23 (με πατημένο το κουμπί “Enter”)
  - (ttt.xxx.yyy.zzz: Διεύθυνση IP για τον προβολέα)
3. Αν η σύνδεση Telnet είναι έτοιμη και ο χρήστης μπορεί να εισαγάγει την εντολή RS232, πιάστε το πλήκτρο “Enter” και η εντολή RS232 θα λειτουργεί.

## Φύλλο προδιαγραφών για "RS232 από TELNET":

1. Telnet: TCP.
2. Θύρα Telnet: 23 (για περισσότερες λεπτομέρειες, επικοινωνήστε με τον αντιπρόσωπο ή την ομάδα τεχνικής εξυπηρέτησης).
3. Βοηθητικό πρόγραμμα Telnet: Windows "TELNET.exe" (λειτουργία κονσόλας).
4. Κανονική αποσύνδεση για στοιχείο ελέγχου "RS232 από Telnet": Κλείσιμο
5. Κλείστε το βοηθητικό πρόγραμμα Telnet των Windows αμέσως αφού ετοιμαστεί η σύνδεση TELNET.
  - Περιορισμός 1 για το στοιχείο ελέγχου Telnet: διατίθενται λιγότερα από 50 byte διαδοχικού φορτίου δικτύου για την εφαρμογή του στοιχείου ελέγχου Telnet.
  - Περιορισμός 2 για το στοιχείο ελέγχου Telnet: διατίθενται λιγότερα από 26 byte για μία πλήρη εντολή RS232 για το στοιχείο ελέγχου Telnet.
  - Περιορισμός 3 για το στοιχείο ελέγχου Telnet: Η ελάχιστη καθυστέρηση για την επόμενη εντολή RS232 πρέπει να είναι μεγαλύτερη από 200 (ms).



# ΧΡΗΣΗ ΤΟΥ ΠΡΟΒΟΛΕΑ

## *Μενού πληροφοριών*

### **Μενού πληροφοριών**

Προβάλλετε τις πληροφορίες προβολέα όπως φαίνεται παρακάτω:

- Regulatory
- Serial Number
- Πηγής
- Resolution
- Refresh Rate
- Βάθος χρώματος
- Φορμά χρώματος
- Είδος Εικόνας
- Τύπος λειτουρ.(Σε αναμονή)
- Ώρες φωτεινής πηγής
- Κατάσταση δικτύου
- Διεύθυνση IP
- ID Προβολέα
- Filter Usage Hours
- Λειτ. Φωτεινότητας
- FW Version

# ΣΥΝΤΗΡΗΣΗ

## Εγκατάσταση και καθαρισμός του φίλτρου σκόνης

### Εγκατάσταση του φίλτρου σκόνης

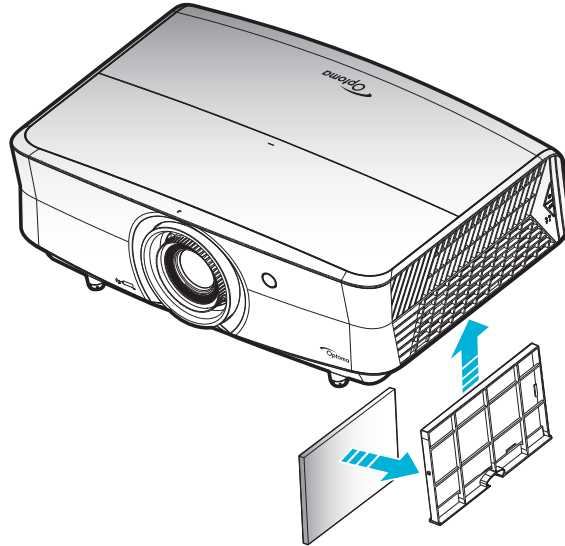

**Σημείωση:** Φίλτρα σκόνης απαιτούνται/παρέχονται σε επιλεγμένες περιοχές με υπερβολική σκόνη.

### Καθαρισμός του φίλτρου σκόνης

Συνιστάται ο καθαρισμός του φίλτρου σκόνης κάθε τρεις μήνες. Καθαρίζετε συχνότερα αν ο προβολέας χρησιμοποιείται σε περιβάλλον με πολύ σκόνη.

Διαδικασία:

1. Απενεργοποιήστε την ισχύ στον προβολέα πατώντας το πλήκτρο "⏻" στο πληκτρολόγιο του προβολέα ή το πλήκτρο "Ⓛ" στο τηλεχειριστήριο.
2. Αποσυνδέστε το καλώδιο τροφοδοσίας.
3. Τραβήξτε προς τα κάτω το τμήμα φίλτρου σκόνης για να το αφαιρέσετε από την κάτω πλευρά του προβολέα. **1**
4. Αφαιρέστε προσεκτικά το φίλτρο αέρα. Καθαρίστε ή αντικαταστήστε το φίλτρο σκόνης. **2**
5. Για να αντικαταστήσετε το φίλτρο σκόνης, εκτελέστε τα προηγούμενα βήματα αντίστροφα.

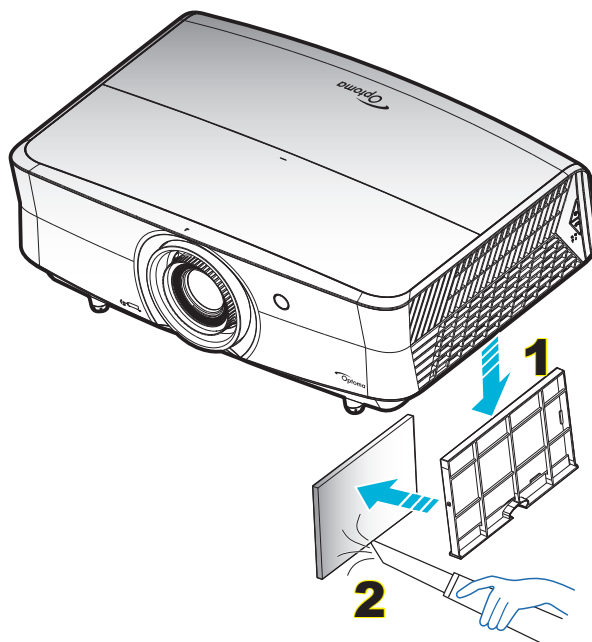

# ΠΡΟΣΘΕΤΕΣ ΠΛΗΡΟΦΟΡΙΕΣ

## Συμβατές αναλύσεις

### Ψηφιακό (HDMI 1.4)

Φυσική ανάλυση: 1920 x 1080 @ 60Hz

Εδραιωμένος χρονισμός	Βασικός χρονισμός	Περιγραφικός χρονισμός	Υποστηριζόμενη λειτουργία βίντεο	Λεπτομερής χρονισμός
720 x 400 @ 70Hz	1280 x 720 @ 60Hz	1920 x 1080 @ 60Hz (προεπιλογή)	720 x 480i @ 60Hz 16:9	1920 x 1080p @ 60Hz
640 x 480 @ 60Hz	1280 x 800 @ 60Hz		720 x 480p @ 60Hz 4:3	
640 x 480 @ 67Hz	1280 x 1024 @ 60Hz		720 x 480p @ 60Hz 16:9	
640 x 480 @ 72Hz	1920 x 1200 @ 60Hz (μειωμένη)		720 x 576i @ 50Hz 16:9	
640 x 480 @ 75Hz	1366 x 768 @ 60Hz		720 x 576p @ 50Hz 4:3	
800 x 600 @ 56Hz			720 x 576p @ 50Hz 16:9	
800 x 600 @ 60Hz			1280 x 720p @ 60Hz 16:9	
800 x 600 @ 72Hz			1280 x 720p @ 50Hz 16:9	
800 x 600 @ 75Hz			1920 x 1080i @ 60Hz 16:9	
832 x 624 @ 75Hz			1920 x 1080i @ 50Hz 16:9	
1024 x 768 @ 60Hz			1920 x 1080p @ 60Hz 16:9	
1024 x 768 @ 70Hz			1920 x 1080p @ 50Hz 16:9	
1024 x 768 @ 75Hz			1920 x 1080p @ 24Hz 16:9	
1280 x 1024 @ 75Hz			3840 x 2160 @ 24Hz	
1152 x 870 @ 75Hz			3840 x 2160 @ 25Hz	
			3840 x 2160 @ 30Hz	
			4096 x 2160 @ 24Hz	

### Ψηφιακό (HDMI 2.0)

Φυσική ανάλυση: 1920 x 1080 @ 60Hz

B0/Εδραιωμένος χρονισμός	B0/Βασικός χρονισμός	B1/Λειτουργία βίντεο	B1/Λεπτομερής χρονισμός
720 x 400 @ 70Hz	1280 x 720 @ 60Hz	720 x 480i @ 60Hz 16:9	1920 x 1080p @ 60Hz
640 x 480 @ 60Hz	1280 x 800 @ 60Hz	720 x 480p @ 60Hz 4:3	
640 x 480 @ 67Hz	1280 x 1024 @ 60Hz	720 x 480p @ 60Hz 16:9	
640 x 480 @ 72Hz	1920 x 1200 @ 60Hz (μειωμένη)	720 x 576i @ 50Hz 16:9	
640 x 480 @ 75Hz	1366 x 768 @ 60Hz	720 x 576p @ 50Hz 4:3	
800 x 600 @ 56Hz		720 x 576p @ 50Hz 16:9	
800 x 600 @ 60Hz		1280 x 720p @ 60Hz 16:9	
800 x 600 @ 72Hz		1280 x 720p @ 50Hz 16:9	
800 x 600 @ 75Hz		1920 x 1080i @ 60Hz 16:9	
832 x 624 @ 75Hz		1920 x 1080i @ 50Hz 16:9	
1024 x 768 @ 60Hz		1920 x 1080p @ 60Hz 16:9	
1024 x 768 @ 70Hz		1920 x 1080p @ 50Hz 16:9	
1024 x 768 @ 75Hz		1920 x 1080p @ 24Hz 16:9	
1280 x 1024 @ 75Hz		3840 x 2160 @ 24Hz	
1152 x 870 @ 75Hz		3840 x 2160 @ 25Hz	
		3840 x 2160 @ 30Hz	
		3840 x 2160 @ 50Hz	
		3840 x 2160 @ 60Hz	
		4096 x 2160 @ 24Hz	
		4096 x 2160 @ 25Hz	
		4096 x 2160 @ 30Hz	
		4096 x 2160 @ 50Hz	
		4096 x 2160 @ 60Hz	

**Σημείωση:** Υποστήριξη 1920 x 1080 @ 50Hz.

# ΠΡΟΣΘΕΤΕΣ ΠΛΗΡΟΦΟΡΙΕΣ

## Αναλογικό

Φυσική ανάλυση: 1920 x 1080 @ 60Hz

B0/Εδραιωμένος χρονισμός	B0/Βασικός χρονισμός	B0/Λεπτομερής χρονισμός	B1/Λεπτομερής χρονισμός
720 x 400 @ 70Hz	1280 x 720 @ 60Hz	1920 x 1080 @ 60Hz (προεπιλογή)	1366 x 768 @ 60Hz
640 x 480 @ 60Hz	1280 x 800 @ 60Hz		
640 x 480 @ 67Hz	1280 x 1024 @ 60Hz		
640 x 480 @ 72Hz	1400 x 1050 @ 60Hz		
640 x 480 @ 75Hz	1600 x 1200 @ 60Hz		
800 x 600 @ 56Hz			
800 x 600 @ 60Hz			
800 x 600 @ 72Hz			
800 x 600 @ 75Hz			
832 x 624 @ 75Hz			
1024 x 768 @ 60Hz			
1024 x 768 @ 70Hz			
1024 x 768 @ 75Hz			
1280 x 1024 @ 75Hz			
1152 x 870 @ 75Hz			

**Σημείωση:** Υποστήριξη 1920 x 1080 @ 50Hz.

## Μέγεθος εικόνας και απόσταση προβολής

(μέγεθος εικόνας και απόσταση σε μέτρα και πόδια)

Διαγώνιο μήκος (ίντσες) της οθόνης 16:9	Μέγεθος οθόνης Π x Υ				Απόσταση προβολής (Απ)				Ελάχ. μετατόπιση (Hd)		Μέγ. μετατόπιση (Hd)	
	(μέτρα)		(πόδια)		(μέτρα)		(πόδια)		(μέτρα)	(πόδια)	(μέτρα)	(πόδια)
	Πλάτος	Ύψος	Πλάτος	Ύψος	Φαρδιά	Απομάκρυνση	Φαρδιά	Απομάκρυνση				
30,00	0,66	0,37	2,18	1,23	0,92	1,47	3,02	4,82	0,00	0,00	0,06	0,18
40,00	0,89	0,50	2,91	1,63	1,23	1,97	4,04	6,46	0,00	0,00	0,07	0,25
60,00	1,33	0,75	4,36	2,45	1,85	2,95	6,07	9,68	0,00	0,00	0,11	0,37
70,00	1,55	0,87	5,08	2,86	2,15	3,44	7,05	11,29	0,00	0,00	0,13	0,43
80,00	1,77	1,00	5,81	3,27	2,46	3,93	8,07	12,89	0,00	0,00	0,15	0,49
90,00	1,99	1,12	6,54	3,68	2,77	4,42	9,09	14,50	0,00	0,00	0,17	0,55
100,00	2,21	1,25	7,26	4,09	3,08	4,91	10,10	16,11	0,00	0,00	0,19	0,61
120,00	2,66	1,49	8,72	4,90	3,69	5,9	12,11	19,36	0,00	0,00	0,22	0,74
150,00	3,32	1,87	10,89	6,13	4,62	7,37	15,16	24,18	0,00	0,00	0,28	0,92
180,00	3,98	2,24	13,07	7,35	5,54	8,85	18,18	29,04	0,00	0,00	0,34	1,10
250,00	5,53	3,11	18,16	10,21	7,69	12,29	25,23	40,32	0,00	0,00	0,47	1,53
300,00	6,64	3,74	21,79	12,26	9,23	14,74	30,28	48,36	0,00	0,00	0,56	1,84

(μέγεθος εικόνας και απόσταση σε μέτρα και πόδια)

# ΠΡΟΣΘΕΤΕΣ ΠΛΗΡΟΦΟΡΙΕΣ

Διαγώνιο μήκος (ίντσες) της οθόνης 16:9	Μέγεθος οθόνης Π x Υ				Απόσταση προβολής (Απ)				Ελάχ. μετατόπιση (Hd)		Μέγ. μετατόπιση (Hd)	
	(μέτρα)		(ίντσες)		(μέτρα)		(ίντσες)		(μέτρα)	(ίντσες)	(μέτρα)	(ίντσες)
	Πλάτος	Ύψος	Πλάτος	Ύψος	Φαρδιά	Απομάκρυνση	Φαρδιά	Απομάκρυνση				
30,00	0,66	0,37	26,15	14,71	0,92	1,47	36,22	57,87	0,00	0,00	0,06	2,21
40,00	0,89	0,50	34,86	19,61	1,23	1,97	48,43	77,56	0,00	0,00	0,07	2,94
60,00	1,33	0,75	52,29	29,42	1,85	2,95	72,83	116,14	0,00	0,00	0,11	4,41
70,00	1,55	0,87	61,01	34,32	2,15	3,44	84,65	135,43	0,00	0,00	0,13	5,15
80,00	1,77	1,00	69,73	39,22	2,46	3,93	96,85	154,72	0,00	0,00	0,15	5,88
90,00	1,99	1,12	78,44	44,12	2,77	4,42	109,06	174,02	0,00	0,00	0,17	6,62
100,00	2,21	1,25	87,16	49,03	3,08	4,91	121,26	193,31	0,00	0,00	0,19	7,35
120,00	2,66	1,49	104,59	58,83	3,69	5,9	145,28	232,28	0,00	0,00	0,22	8,82
150,00	3,32	1,87	130,74	73,54	4,62	7,37	181,89	290,16	0,00	0,00	0,28	11,03
180,00	3,98	2,24	156,88	88,25	5,54	8,85	218,11	348,43	0,00	0,00	0,34	13,24
250,00	5,53	3,11	217,89	122,57	7,69	12,29	302,76	483,86	0,00	0,00	0,47	18,38
300,00	6,64	3,74	261,47	147,08	9,23	14,74	363,39	580,31	0,00	0,00	0,56	22,06

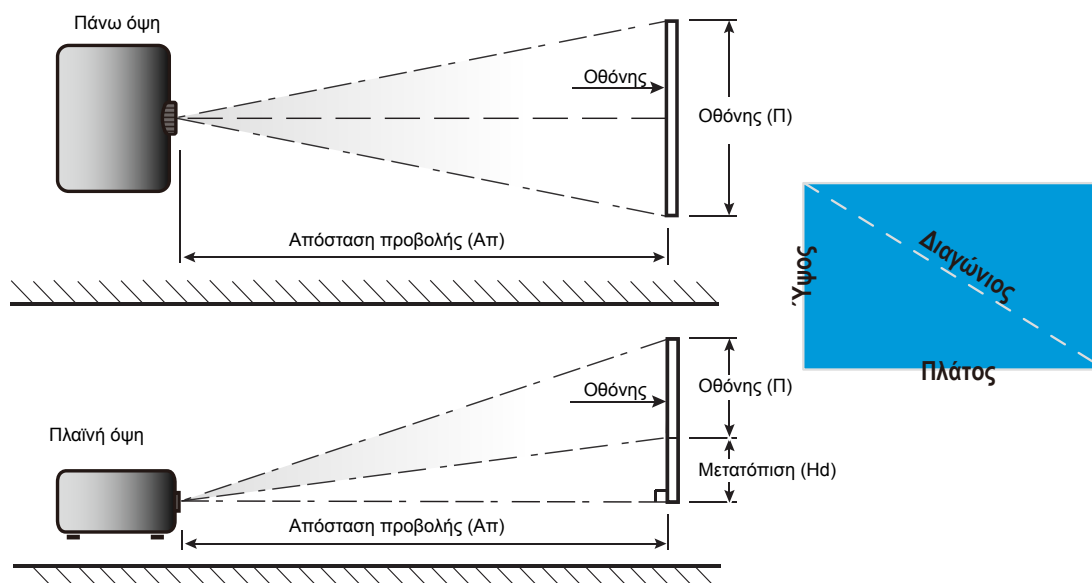

# ΠΡΟΣΘΕΤΕΣ ΠΛΗΡΟΦΟΡΙΕΣ

## Διαστάσεις προβολέα και εγκατάσταση με στήριξη στην οροφή

1. Για να αποτρέψετε τη ζημιά στον προβολέα σας, παρακαλούμε να χρησιμοποιήσετε το πακέτο Optoma προσάρτησης οροφής για την εγκατάσταση.
2. Αν επιθυμείτε να χρησιμοποιήσετε ένα κιτ προσάρτησης οροφής τρίτων, παρακαλούμε βεβαιωθείτε πως οι βίδες που χρησιμοποιούνται για την προσάρτηση στον προβολέα ανταποκρίνονται στις παρακάτω προδιαγραφές:
  - Τύπος βίδας: M6\*10
  - Ελάχιστο μήκος βίδας: 10mm

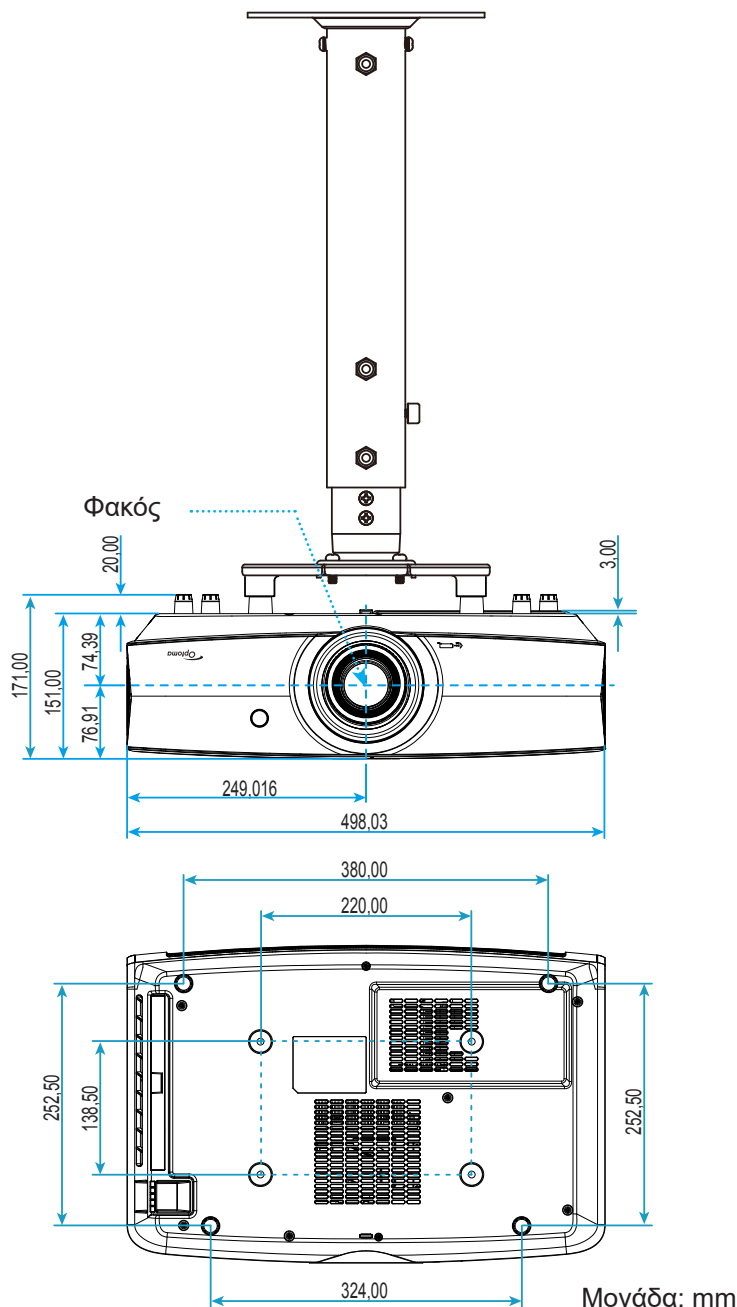

**Σημείωση:** Σημειώστε ότι ζημιές που έχουν προκληθεί από εσφαλμένη εγκατάσταση θα ακυρώσουν την εγγύηση.



Προειδοποίηση:

- Εάν αγοράσετε μία προσάρτηση οροφής κάποιας άλλης εταιρείας, χρησιμοποιήστε το σωστό μέγεθος βίδας. Το μέγεθος βίδας διαφέρει ανάλογα με το πάχος της πλάκας στερέωσης.
- Διατηρήστε διάκενο τουλάχιστον 10 εκ. μεταξύ της οροφής και της κάτω πλευράς του προβολέα.
- Αποφεύγετε να εγκαθιστάτε τον προβολέα κοντά σε πηγές θερμότητας.





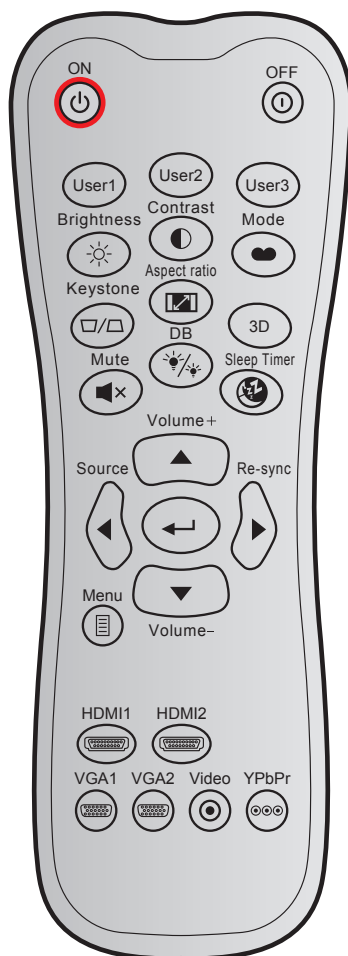







# ΠΡΟΣΘΕΤΕΣ ΠΛΗΡΟΦΟΡΙΕΣ

## Απομακρυσμένοι κωδικοί υπερύθρων (IR)



Πλήκτρο	Προσαρμοσμένος κωδικός	Κωδικός δεδομένων			Εκτύπωση ορισμού πλήκτρου	Περιγραφή
		Byte 1	Byte 2	Byte 3		
Ενεργοποίηση		32	CD	02	ΕΝΕΡΓΟ	Πατήστε για να ενεργοποιήσετε τον προβολέα.
Απενεργοποίηση		32	CD	2E	ΑΝΕΝΕΡΓΟ	Πατήστε για να απενεργοποιήσετε τον προβολέα.
Χρήστης1		32	CD	36	Χρήστης1	Πλήκτρα που καθορίζονται από το χρήστη. Ανατρέξτε στη σελίδα 36 για εγκατάσταση.
Χρήστης2		32	CD	65	Χρήστης2	
Χρήστης3		32	CD	66	Χρήστης3	
Φωτεινότητα		32	CD	41	Φωτεινότητα	Ρυθμίζει τη φωτεινότητα της εικόνας.
Αντίθεση		32	CD	42	Αντίθεση	Ελέγχει το βαθμό διαφοράς ανάμεσα στα φωτεινότερα και τα σκοτεινότερα μέρη της εικόνας.
Λειτουργία οθόνης		32	CD	05	Λειτουργία	Επιλέξτε μια λειτουργία εμφάνισης για να έχετε τις βέλτιστες ρυθμίσεις για διαφορετικές εφαρμογές. Ανατρέξτε στη σελίδα 29.
Keystone		32	CD	07	Keystone	Καμία λειτουργία.
Αναλογία Εικόνας		32	CD	64	Αναλογία Εικόνας	Πατήστε για να αλλάξετε το λόγο διαστάσεων της προβαλλόμενης εικόνας.
Τρεις διαστάσεις (3D)		32	CD	89	Τρεις διαστάσεις (3D)	Καμία λειτουργία.

# ΠΡΟΣΘΕΤΕΣ ΠΛΗΡΟΦΟΡΙΕΣ

Πλήκτρο	Προσαρμοσμένος κωδικός	Κωδικός δεδομένων			Εκτύπωση ορισμού πλήκτρου	Περιγραφή
		Byte 1	Byte 2	Byte 3		
Σίγαση ήχου 		32	CD	52	Σίγαση ήχου	Απενεργοποιεί/ενεργοποιεί προσωρινά τον ήχο.
DB (Dynamic Black) 		32	CD	44	DB	Ρυθμίζει αυτόματα τη φωτεινότητα της εικόνας για να παρέχει τη βέλτιστη απόδοση αντίθεσης.
Χρον. Ύπνου 		32	CD	63	Χρον. Ύπνου	Ορίζει το χρονικό διάστημα της αντίστροφης μέτρησης.
Ένταση +		32	CD	09	Ένταση +	Ρυθμίστε για να αυξήσετε την ένταση.
Πλήκτρα τεσσάρων κατευθύνσεων 		32	CD	11	▲	Χρησιμοποιήστε τα κουμπιά ▲, ◀, ▶ ή ▼ για την επιλογή στοιχείων ή την τροποποίηση της επιλογής σας.
		32	CD	10	◀	
		32	CD	12	▶	
		32	CD	14	▼	
Πηγής		32	CD	18	Πηγής	Πατήστε το κουμπί "Πηγή" για να επιλέξετε ένα σήμα εισόδου.
Πλήκτρο Enter 		32	CD	0F		Επιβεβαιώνει την επιλογή στοιχείου σας.
Επανασυγχρονισμός		32	CD	04	Επανασυγχρονισμός	Συγχρονίζει αυτόματα τον προβολέα με την πηγή εισόδου.
Ένταση -		32	CD	0C	Ένταση -	Ρυθμίστε για να μειώσετε την ένταση.
Μενού 		32	CD	0E	Μενού	Εμφανίζει ή κλείνει το μενού προβολής στην οθόνη του προβολέα.
HDMI 1 		32	CD	16	HDMI1	Πατήστε το "HDMI1" για να επιλέξετε την πηγή από τη σύνδεση HDMI 1.
HDMI 2 		32	CD	30	HDMI2	Πατήστε το "HDMI2" για να επιλέξετε την πηγή από τη σύνδεση HDMI 2.
VGA1 		32	CD	1B	VGA1	Πατήστε "VGA1" για να επιλέξετε πηγή από τη σύνδεση VGA.
VGA2 		32	CD	1E	VGA2	Καμία λειτουργία.
Video 		32	CD	1C	Video	Καμία λειτουργία.
YPbPr 		32	CD	17	YPbPr	Καμία λειτουργία.



# ΠΡΟΣΘΕΤΕΣ ΠΛΗΡΟΦΟΡΙΕΣ

## Αντιμετώπιση προβλημάτων

Αν αντιμετωπίσετε κάποιο πρόβλημα με τον προβολέα σας, ανατρέξτε στις παρακάτω πληροφορίες. Αν το πρόβλημα εξακολουθεί να υφίσταται, επικοινωνήστε με τον τοπικό σας μεταπωλητή ή με το εξουσιοδοτημένο κέντρο επισκευών.

### Προβλήματα με την Εικόνα

- ❓ *Δεν εμφανίζεται εικόνα στην οθόνη.*
    - Βεβαιωθείτε πως όλα τα καλώδια και οι συνδέσεις τροφοδοσίας έχουν συνδεθεί με σωστά και καλά όπως περιγράφεται στην ενότητα "Εγκατάσταση".
    - Βεβαιωθείτε πως οι ακίδες στις υποδοχές δεν έχουν λυγίσει ή σπάσει.
    - Σιγουρευτείτε πως δεν είναι ενεργοποιημένη η λειτουργία "Σίγαση".
  
  - ❓ *Η εικόνα δεν είναι εστιασμένη*
    - Ρυθμίστε το δακτύλιο εστίασης στο φακό του προβολέα. Ανατρέξτε στη σελίδα 16.
    - Βεβαιωθείτε ότι η οθόνη προβολής βρίσκεται μέσα στην απαιτούμενη απόσταση από τον προβολέα. (Ανατρέξτε στις σελίδες 48-49).
  
  - ❓ *Η εικόνα είναι παραμορφωμένη κατά την προβολή ταινίας 16:9 DVD*
    - Κατά την αναπαραγωγή αναμορφικού DVD ή 16:9 DVD, ο προβολέας θα εμφανίσει την καλύτερη εικόνα σε μορφή 16: 9 από την πλευρά του προβολέα.
    - Κατά την αναπαραγωγή ταινίας DVD σε μορφή LBX, αλλάξτε το μορφή σε LBX στην OSD του προβολέα.
    - Κατά την αναπαραγωγή ταινίας DVD σε μορφή 4:3, παρακαλούμε αλλάξτε το μορφή σε 4:3 στην OSD του προβολέα.
    - Ρυθμίστε το μορφή προβολής σε τύπο κλίμακας οθόνης 16:9 (ευρεία) στη συσκευή αναπαραγωγής DVD.
  
  - ❓ *Η εικόνα είναι πολύ μικρή ή πολύ μεγάλη.*
    - Ρυθμίστε το μοχλό ζουμ στο επάνω μέρος του προβολέα.
    - Μετακινήστε τον προβολέα πιο κοντά ή πιο μακριά στην οθόνη.
    - Πιέστε "Μενού" στον πίνακα του προβολέα, μεταβείτε στην επιλογή "Οθονη-->Aspect Ratio". Δοκιμάστε τις διαφορετικές ρυθμίσεις.
  
  - ❓ *Η εικόνα έχει λοξές πλευρές:*
    - Αν είναι δυνατόν, αλλάξτε τη θέση του προβολέα ώστε να είναι κεντραρισμένος στην οθόνη και κάτω από τη βάση της.
  
  - ❓ *Η εικόνα είναι αντιστραμμένη*
    - Επιλέξτε "Ρυθμισεις-->Προβολή" από την OSD και ρυθμίστε την κατεύθυνση προβολής.
- Άλλα προβλήματα**
- ❓ *Ο προβολέας σταματάει να ανταποκρίνεται σε όλα τα χειριστήρια*
    - Αν είναι δυνατόν, απενεργοποιήστε τον προβολέα, αποσυνδέστε το καλώδιο τροφοδοσίας και περιμένετε τουλάχιστον 20 δευτερόλεπτα πριν συνδέσετε ξανά την τροφοδοσία.

# ΠΡΟΣΘΕΤΕΣ ΠΛΗΡΟΦΟΡΙΕΣ

## Προβλήματα με το Τηλεχειριστήριο

 Αν δεν λειτουργεί το τηλεχειριστήριο

- Ελέγξτε ότι η γωνία λειτουργίας του τηλεχειριστηρίου είναι εντός  $\pm 15^\circ$  από τους δέκτες IR στον προβολέα.
- Βεβαιωθείτε ότι δεν υπάρχουν εμπόδια ανάμεσα στο τηλεχειριστήριο και τον προβολέα. Μετακινηθείτε σε απόσταση έως 7 μ. (23 πόδια) από τον προβολέα.
- Βεβαιωθείτε πως έχετε βάλει σωστά τις μπαταρίες.
- Αντικαταστήστε τις μπαταρίες αν έχουν εξαντληθεί.

## Ενδείξεις προειδοποίησης

Όταν ανάβουν ή αναβοσβήνουν οι ενδείξεις προειδοποίησης (δείτε παρακάτω), ο προβολέας τερματίζει αυτόματα τη λειτουργία του:

- Η ένδειξη LED "ΛΕΙΖΕΡ" ανάβει με κόκκινο χρώμα και εάν η ένδειξη "Ενεργοποίηση/Σε αναμονή" αναβοσβήνει με κόκκινο χρώμα.
- Η ένδειξη LED "ΘΕΡΜΟΚΡ" ανάβει με κόκκινο χρώμα και εάν η ένδειξη "Ενεργοποίηση/Σε αναμονή" αναβοσβήνει με κόκκινο χρώμα. Αυτό υποδεικνύει ότι ο προβολέας έχει υπερθερμανθεί. Κάτω από κανονικές συνθήκες, μπορείτε να ενεργοποιήσετε ξανά τον προβολέα.
- Η ένδειξη LED "ΘΕΡΜΟΚΡ" αναβοσβήνει με κόκκινο χρώμα και εάν η ένδειξη "Ενεργοποίηση/Σε αναμονή" αναβοσβήνει με κόκκινο χρώμα.

Αποσυνδέστε το καλώδιο τροφοδοσίας από τον προβολέα, περιμένετε 30 δευτερόλεπτα και δοκιμάστε ξανά. Εάν η ένδειξη προειδοποίησης ανάψει ή αναβοσβήνει ξανά, επικοινωνήστε με το πλησιέστερο κέντρο επισκευών για βοήθεια.

## Μήνυμα αναμμένων LED

Message	LED Ενεργοποίησης/Σε αναμονή		LED θερμοκρασίας	LED λέιζερ
	(Κόκκινο)	(Μπλε)	(Κόκκινο)	(Κόκκινο)
Κατάσταση αναμονής (Καλώδιο εισόδου τροφοδοσίας)	Σταθερό φως			
Ενεργοποίηση (προειδοποίηση)		Αναβοσβήνει (0,5 δευτερόλεπτα σβήνει / 0,5 δευτερόλεπτα ανάβει)		
Ενεργοποίηση και ανάβει το λέιζερ		Σταθερό φως		
Απενεργοποίηση (ψύξη)		Αναβοσβήνει (0,5 δευτερόλεπτα σβήνει / 0,5 δευτερόλεπτα ανάβει). Επιστρέφει σε κόκκινο φως όταν ο ανεμιστήρας ψύξης απενεργοποιηθεί.		
Σφάλμα (Αστοχία λέιζερ)	Αναβοσβήνει			Σταθερό φως
Σφάλμα (Βλάβη ανεμ.)	Αναβοσβήνει		Αναβοσβήνει	
Σφάλμα (Υπέρβαση θερμοκρασίας)	Αναβοσβήνει		Σταθερό φως	
Κατάσταση Αναμονής (Λειτουργία δοκιμής συνεχούς λειτουργίας)		Αναβοσβήνει		
Δοκιμή συνεχούς λειτουργία (Θέρμανση)		Αναβοσβήνει		
Δοκιμή συνεχούς λειτουργία (Ψύξη)		Αναβοσβήνει		
Burn in (Με αναμμένο λέιζερ)		Αναβοσβήνει (3 δευτερόλεπτο ανάβει / 1 δευτερόλεπτα σβήνουν)		
Burn in (Με σβηστό λέιζερ)		Αναβοσβήνει (1 δευτερόλεπτο ανάβει / 3 δευτερόλεπτο σβήνει)		

# ΠΡΟΣΘΕΤΕΣ ΠΛΗΡΟΦΟΡΙΕΣ

- Απενεργοποίηση:

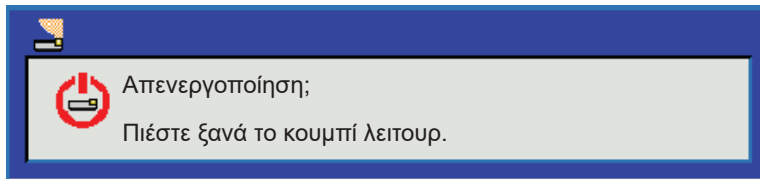

- Προειδοποίηση θερμοκρασίας:

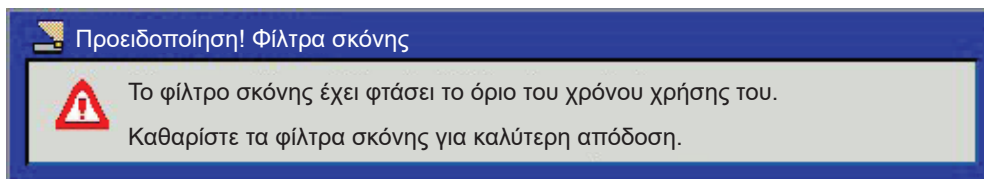

# ΠΡΟΣΘΕΤΕΣ ΠΛΗΡΟΦΟΡΙΕΣ

## Προδιαγραφές

Οπτικό	Περιγραφή
Μέγιστη ανάλυση	- Γραφικά έως 2160p @ 60Hz - Μέγιστη ανάλυση: HDMI1 : 1920 x 1200 @ 60Hz (RB) HDMI2 : 2160p @ 60Hz
Εγγενής ανάλυση	(w/o ενεργοποιητής) 2716 x 1528
Φακός	Μη αυτόματο ζουμ και εστίαση
Μέγεθος εικόνας (διαγώνια)	26,45"~302,2" εύρος εστίασης με βελτιστοποιημένο μέγεθος εικόνας σε 60"
Απόσταση προβολής	1,3m ~ 9,3m εύρος εστίασης με βελτιστοποιημένο εύρος 1,846m

Ηλεκτρικά	Περιγραφή
Είσοδοι	- HDMI 1.4a - ΕΙΣΟΔΟΣ VGA - Είσοδος ήχου 3,5 mm - HDMI V2.0 HDCP2.2 / MHL 2.1 - USB-A - USB2.0 USB-A για 5V PWR 1,5A - RS232C αρσενικό (9-ακίδων D-SUB) - RJ-45 (υποστήριξη ελέγχου web)
Έξοδοι	- Έξοδος ήχου 3,5mm - Έξοδος SPDIF - Έξοδος σκανδαλισμού 12V (3,5mm ακροδέκτης)
Στοιχείο ελέγχου	USB τύπος A για ποντίκι / υπηρεσία
Αναπαραγωγή χρωμάτων	1073,4 εκατομμύρια χρώματα
Συχνότητα σάρωσης	Ρυθμός οριζόντιας σάρωσης: 31,000 ~ 135,000 KHz Κατακόρυφος ρυθμός σάρωσης: 24 ~ 120 Hz
Ενσωματωμένο ηχείο	Ναι, 4W
Προδιαγραφές τροφοδοσίας	100 - 240V ±10%, AC 50/60Hz
Ρεύμα εισόδου	4,5A

Μηχανικά	Περιγραφή
Προσανατολισμός εγκατάστασης	Μπροστινή, Πίσω, Οροφή - Εμπρός, Πίσω - Πάνω
Διαστάσεις	498,1 mm (Π) x 331 mm (B) x 154 mm (Υ) (χωρίς το σκέλος)
Βάρος	kg
Περιβαλλοντικές συνθήκες	Λειτουργεί σε 5 ~ 40°C, 10% έως 85% υγρασία (χωρίς συμπύκνωση)

**Σημείωση:** Όλες οι τεχνικές προδιαγραφές υπόκεινται σε αλλαγές χωρίς προειδοποίηση.



# ΠΡΟΣΘΕΤΕΣ ΠΛΗΡΟΦΟΡΙΕΣ

## Γραφεία της Optoma σε όλον τον κόσμο

Για επισκευές ή υποστήριξη, επικοινωνήστε με το τοπικό σας γραφείο.



### ΗΠΑ

3178 Laurelview Ct.  
Fremont, CA 94538, USA  
www.optomausa.com

 888-289-6786  
 510-897-8601  
 [services@optoma.com](mailto:services@optoma.com)



### Καναδάς

3178 Laurelview Ct.  
Fremont, CA 94538, USA  
www.optomausa.com

 888-289-6786  
 510-897-8601  
 [services@optoma.com](mailto:services@optoma.com)

### Λατινική Αμερική

3178 Laurelview Ct.  
Fremont, CA 94538, USA  
www.optomausa.com

 888-289-6786  
 510-897-8601  
 [services@optoma.com](mailto:services@optoma.com)



### Ευρώπη

Unit 1, Network 41, Bourne End Mills  
Hemel Hempstead, Herts,  
HP1 2UJ, United Kingdom  
www.optoma.eu  
Service Tel : +44 (0)1923 691865

 +44 (0) 1923 691 800  
 +44 (0) 1923 691 888  
 [service@tsc-europe.com](mailto:service@tsc-europe.com)



### Κάτω χώρες ΒV

Randstad 22-123  
1316 BW Almere  
The Netherlands  
www.optoma.nl

 +31 (0) 36 820 0252  
 +31 (0) 36 548 9052



### Γαλλία

Bâtiment E  
81-83 avenue Edouard Vaillant  
92100 Boulogne Billancourt, France

 +33 1 41 46 12 20  
 +33 1 41 46 94 35  
 [savoptoma@optoma.fr](mailto:savoptoma@optoma.fr)



### Ισπανία

C/ José Hierro,36 Of. 1C  
28522 Rivas VaciaMadrid,  
Spain

 +34 91 499 06 06  
 +34 91 670 08 32



### Γερμανία

Wiesenstrasse 21 W  
D40549 Düsseldorf,  
Germany

 +49 (0) 211 506 6670  
 +49 (0) 211 506 66799  
 [info@optoma.de](mailto:info@optoma.de)

### Σκανδιναβία



Lerpeveien 25  
3040 Drammen  
Norway

 +47 32 98 89 90  
 +47 32 98 89 99  
 [info@optoma.no](mailto:info@optoma.no)

PO.BOX 9515  
3038 Drammen  
Norway

### Κορέα

WOOMI TECH.CO.,LTD.  
4F, Minu Bldg.33-14, Kangnam-Ku,  
Seoul,135-815, KOREA  
korea.optoma.com

 +82+2+34430004  
 +82+2+34430005



### Ιαπωνία

東京都足立区綾瀬3-25-18  
株式会社オーエス  
コンタクトセンター:0120-380-495

 [info@os-worldwide.com](mailto:info@os-worldwide.com)  
[www.os-worldwide.com](http://www.os-worldwide.com)



### Ταϊβάν

12F., No.213, Sec. 3, Beixin Rd.,  
Xindian Dist., New Taipei City 231,  
Taiwan, R.O.C.  
www.optoma.com.tw

 +886-2-8911-8600  
 +886-2-8911-6550  
 [services@optoma.com.tw](mailto:services@optoma.com.tw)  
[asia.optoma.com](http://asia.optoma.com)



### Χονγκ Κονγκ

Unit A, 27/F Dragon Centre,  
79 Wing Hong Street,  
Cheung Sha Wan,  
Kowloon, Hong Kong

 +852-2396-8968  
 +852-2370-1222  
[www.optoma.com.hk](http://www.optoma.com.hk)

### Κίνα

5F, No. 1205, Kaixuan Rd.,  
Changning District  
Shanghai, 200052, China

 +86-21-62947376  
 +86-21-62947375  
[www.optoma.com.cn](http://www.optoma.com.cn)



P/N:36.7AL01G001-A