

DLP® Projektör

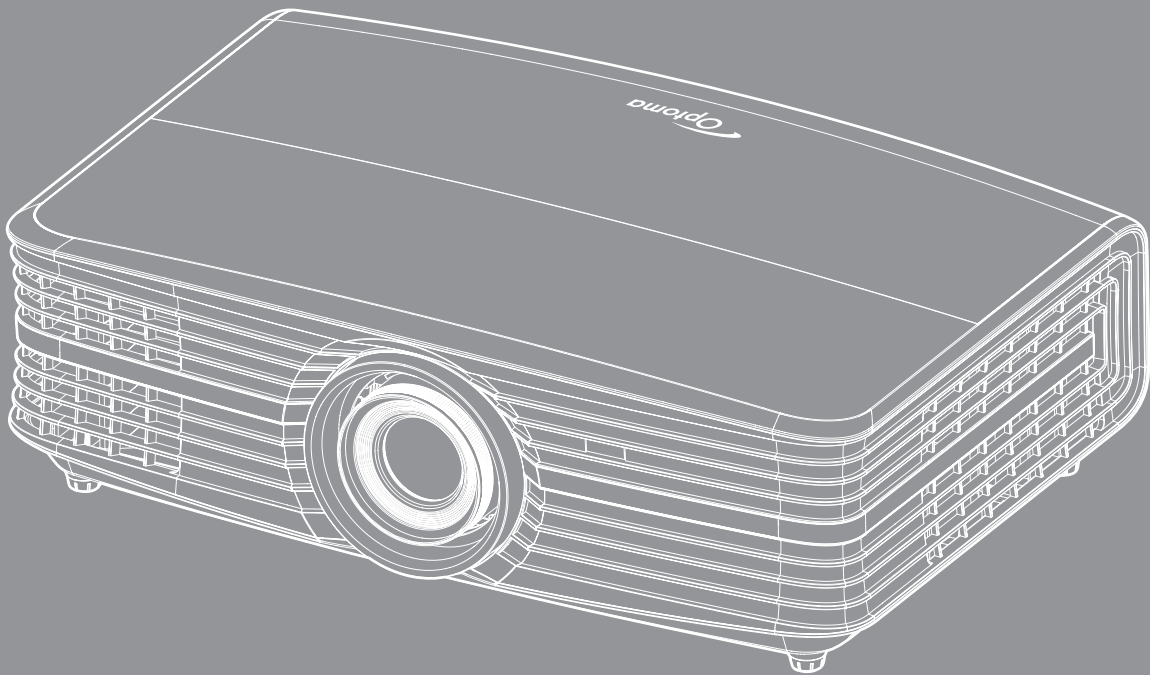

İÇİNDEKİLER

GÜVENLİK	4
Önemli Güvenlik Talimatı.....	4
3 Boyut Güvenlik Bilgileri.....	5
Telif Hakkı.....	6
Sorumluluk Reddi.....	6
Ticari Marka Tanıma.....	6
FCC.....	7
AB ülkeleri için Uyumluluk Beyanatı.....	7
WEEE.....	7
GİRİŞ	8
Pakete Genel Bakış.....	8
Standart Aksesuarlar.....	8
İsteğe Bağlı Aksesuarlar.....	8
Ürüne Genel Bakış.....	9
Bağlantılar.....	10
Tuş takımı.....	11
Uzaktan kumanda.....	12
AYAR VE KURULUM	13
Projektörü kurma.....	13
Projektöre kaynaklar bağlama.....	14
Yansıtılan Görüntüyü Ayarlama.....	15
Kumanda kurulumu.....	16
PROJEKTÖRÜ KULLANMA	18
Projektörü açma/kapatma.....	18
Bir giriş kaynağı seçme.....	19
Menü gezintisi ve özellikler.....	20
Ekran Menüsü ağacı.....	21
Görüntü ayarları menüsünü görüntüleyin.....	29
Ekran 3 Boyut menüsü.....	32
En/boy oranı menüsünü görüntüleyin.....	32
Kenar maskesi menüsünü görüntüleyin.....	33
Dijital yakınlaştırma menüsünü görüntüleyin.....	33
Görüntü kaydırma menüsünü görüntüleyin.....	33
Ses iç hoparlör menüsü.....	34
Sessiz menüsü.....	34
Ses düzeyi menüsü.....	34
Ayar yansıtma menüsü.....	34
Ayar lamba ayarları menüsü.....	34
Ayar filtre ayarları menüsü.....	34
Ayar güç ayarları menüsü.....	35

<i>Ayar güvenlik menüsü</i>	35
<i>Ayar test deseni menüsü</i>	36
<i>Ayar uzaktan kumanda ayarları menüsü</i>	36
<i>Ayar projektör kimliği menüsü</i>	36
<i>Ayar 12 V Tetik menüsü</i>	36
<i>Ayar seçenekler menüsü</i>	36
<i>Ayar Menüü sıfırla menüsü</i>	37
<i>Ağ LAN menüsü</i>	38
<i>Ağ denetimi menüsü</i>	39
<i>Ayar Ağ kontrol ayarları menüsü</i>	40
<i>Bilgi menüsü</i>	45



BAKIM..... 46

<i>Lambayı değiştirme</i>	46
<i>Toz Filtresini Yerleştirme ve Temizleme</i>	48

EK BİLGİLER..... 49

<i>Uyumlu çözünürlükler</i>	49
<i>Görüntü boyutu ve yansıtma mesafesi</i>	51
<i>Projektör boyutları ve tavana montaj kurulumu</i>	53
<i>Kızılötesi uzaktan kumanda kodları</i>	54
<i>Sorun Giderme</i>	56
<i>Uyarı Göstergesi</i>	58
<i>Teknik Özellikler</i>	60
<i>Optoma Global Ofisleri</i>	61

GÜVENLİK

	Eşkenar üçgen içerisindeki oklu şimşek işareti, kullanıcıyı, kişilere elektrik çarpması oluşturmaya yetecek boyutta olabilecek, ürünün kutusu içerisinde yalıtılmamış "tehlikeli voltaj"ın varlığı hakkında uyararak tasarlanmıştır.
	Eşkenar üçgen içerisindeki ünlem işareti, kullanıcıyı, cihazın beraberindeki dokümanlardaki önemli çalıştırma ve bakım (tamir) talimatlarının varlığı hakkında uyararak tasarlanmıştır.

Lütfen bu kullanıcı kılavuzunda tavsiye edilen tüm uyarılar, önlemler ve bakımı izleyin.

Önemli Güvenlik Talimatı

- Lambanın etkin ömrünü uzatmak için, lambayı en az 60 saniye boyunca yanar durumda tuttuğunuzdan ve zorla kapatma gerçekleştirmekten kaçındığınızdan emin olun.

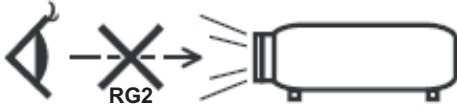

- Doğrudan ışına bakmayın, RG2.
Herhangi bir parlak kaynak için geçerli olduğu gibi doğrudan ışına bakmayın, RG2 IEC 62471-5:2015.
- Havalandırma açıklıklarını engellemeyin. Projektörün güvenilir biçimde çalışmasını sağlamak ve aşırı ısınmadan korunmak için, projektörün havalandırmanın engellenmediği bir yere kurulması tavsiye edilir. Örnek olarak, projektörü kalabalık bir kafe masası, sofa, yatak, vb. Üzerine kurmayın. Projektörü, hava akımını kısıtlayan bir kitap çantası veya dolabı gibi kapalı yerlere koymayın.
- Yangın ve/veya elektrik çarpması riskini azaltmak için, projektörü yağmur veya neme maruz bırakmayın. Radyatörler, ısıtıcılar, fırınlar veya ısı yayan amplifikatörler gibi ısı kaynaklarının yanına kurmayın.
- Projektörün içine nesne veya sıvıların girmesine izin vermeyin. Yangın veya elektrik çarpması ile sonuçlanabilecek şekilde tehlikeli voltajlara veya kısa devre yapan parçalara değebilirler.
- Aşağıdaki koşullar altında kullanmayın:
 - Aşırı sıcak, soğuk veya nemli ortamlarda.
 - (i) Ortam oda sıcaklığının 5°C - 40°C aralığında olmasını sağlayın
 - (ii) Bağıl nem %10 ~ %85 olmalıdır
 - Aşırı toz ve kire duyarlı alanlarda.
 - Güçlü bir manyetik alan üreten herhangi bir cihaz yanında kullanmayın.
 - Doğrudan güneş ışığında.
- Projektörü, atmosferde tutuşabilir veya patlayıcı gazların var olabileceği yerlerde kullanmayın. Projektörün içindeki lamba, çalışma sırasında çok ısınır ve gazlar tutuşup yangınla sonuçlanabilir.
- Fiziksel olarak hasar görmüşse veya kötü kullanılmışsa üniteyi kullanmayın. Fiziksel hasar/kötü kullanma şunlar olacaktır (fakat bunlarla sınırlı değildir):
 - Ünite düşürülmüştür.
 - Güç kaynağı kablosu veya fişi hasar görmüştür.
 - Projektörün üstüne sıvı dökülmüştür.
 - Projektör yağmur veya neme maruz kalmıştır.
 - Projektörün içine birşey düşmüştür veya içerisinde birşey gevşektir.
- Projektörü sabit olmayan bir yüzeye yerleştirmeyin. Projektör devrilip yaralanmaya neden olabilir veya projektör hasar görebilir.

- Çalışırken, projektör merceğinden çıkan ışığı engellemeyin. Işık, yanıklara neden olacak veya bir yangın başlatacak şekilde nesneyi ısıtacak ve eritebilecektir.
- Lütfen projektörü açmayın veya sökmeyin, çünkü bu elektrik çarpmasına yol açabilir.
- Üniteyi kendiniz tamir etmeye kalkışmayın. Kapakları açmak veya çıkarmak, sizi tehlikeli voltajlar veya diğer tehlikelere maruz bırakabilir. Lütfen üniteyi tamir için göndermeden önce Optoma'yı arayın.
- Güvenlikle ilgili işaretler için projektörün kutusuna bakın.
- Ünite yalnızca uygun servis personeli tarafından tamir edilmelidir.
- Yalnızca üretici tarafından belirtilen eklentiler/aksesuarları kullanın.
- Çalışma sırasında projektör merceğine doğrudan bakmayın. Parlak ışık gözlerinize zarar verebilir.
- Lambayı yenisiyle değiştirirken, lütfen ünitenin soğumasına izin verin. 46-47. sayfalarda açıklanan talimatları izleyin.
- Bu projektör, lambanın ömrünü kendisi algılayacaktır. Lütfen, uyarı mesajları gösterdiğinde lambayı değiştirdiğinizden emin olun.
- Lamba modülünü değiştirdikten sonra "Ayar Lamba Ayarları" menüsünde "Lamba Sıfırlama" işlevini sıfırlayın.
- Projektörü kapatırken, lütfen gücü kesmeden önce soğutma döngüsünün tamamlandığından emin olun. Projektörün soğuması için 90 saniye bekleyin.
- Lamba ömrünün sonuna yaklaşırken, ekranda "Lamba ömrü aşıldı." mesajı gösterilecektir. Lambayı en kısa sürede değiştirmek için yerel satıcınız veya servis merkezi ile irtibat kurun.
- Ürünü temizlemeden önce kapatın ve güç fişini AC prizinden çekin.
- Ekran muhafazasını temizlemek için hafif deterjanlı yumuşak kuru bir bez kullanın. Üniteyi temizlemek için aşındırıcı temizleyiciler, cilalar veya çözücüler kullanmayın.
- Ürün uzun süre boyunca kullanılmayacaksa güç fişini AC prizinden sökün.

Not: *Lamba ömrünün sonuna ulaştığında, lamba modülü yenisiyle değiştirilene kadar projektör açılmayacaktır. Lambayı değiştirmek için 46-47. sayfalardaki "Lambayı Değiştirme" kısmında listelenen prosedürleri izleyin.*

- *Projektörü, titreşime veya darbeye maruz kalabilecek yerlere kurmayın.*
- *Merceğe çıplak ellerle dokunmayın.*
- *Depolamadan önce uzaktan kumandadan pili/pilleri çıkarın. Pil/Piller uzun süre uzaktan kumandada bırakılırsa sızıntı yapabilir.*
- *Projektör performansının kalitesini olumsuz yönde etkileyebileceğinden, projektörü yağ veya sigara dumanının olduğu yerlerden kullanmayın veya depolamayın.*
- *Standart dışı kurulum projektör performansını etkileyebileceğinden, lütfen doğru yönde projektör kurulumuna uyun.*
- *Bir anahtarlı uzatma kablosu veya gerilim dalgalanması koruyucu kullanın. Güç kesintileri ve gerilim düşüşleri aygıtlara ciddi zarar verebilir.*

3 Boyut Güvenlik Bilgileri

Siz veya çocuğunuz 3 Boyut işlevini kullanmadan önce lütfen tüm uyarıları ve önlemleri önerildiği gibi izleyin.

Uyarı

Çocuklar ve gençler, 3 boyutlu görüntü izlemeyle ilişkili sağlık sorunlarına daha yatkın olabilir ve bu görüntüleri izlerlerken yakın gözetim altında tutulmalıdırlar.

Işığa Duyarlılık Nöbeti Uyarısı ve Diğer Sağlık Riskleri

- Bazı izleyiciler, bazı Projektör filmleri veya video oyunlarının içerdiği yanıp sönen belirli görüntülere ya da ışıklara maruz kaldıklarında epilepsi nöbeti veya felç geçirebilirler. Epilepsi ya da felç hastasıysanız veya aile geçmişinizde böyle bir hastalık varsa, lütfen 3 boyut işlevini kullanmadan önce bir tıp uzmanına danışın.
- Epilepsi ya da felç hastası olmayan veya aile geçmişinde bu hastalıklardan biri bulunmayan kişiler bile, ışığa duyarlılık nöbetlerine yol açabilecek, tanısı konmamış bir duruma sahip olabilirler.

- Gebe kadınlar, yaşlılar, ciddi tıbbi durumları olan, uykusunu yeterince alamamış veya alkolün etkisi altında bulunan kişiler ünitenin 3 boyut işlevini kullanmaktan kaçınmalıdırlar.
- Aşağıdaki belirtilerden herhangi birini yaşıyorsanız, 3 boyutlu filmleri izlemeyi hemen bırakın ve bir tıp uzmanına danışın: (1) görme değişikliği; (2) sersemlik; (3) baş dönmesi; (4) göz veya kas seğirmesi gibi istemsiz hareketler; (5) akıl karışıklığı; (6) bulantı; (7) bilinç kaybı; (8) kasılmalar; (9) kramplar ve/veya (10) yönelim bozukluğu. Çocuklar ve gençler, bu belirtileri yaşamaya yetişkinlere göre daha fazla eğilim gösterebilir. Ebeveynler çocuklarını gözlem altında tutmalı ve bu belirtileri yaşayıp yaşamadıklarını sormalıdır.
- 3 boyutlu yansıtma izlemek, harekete bağlı mide bulantısına, sonradan oluşan algı etkilerine, yönelim bozukluğuna, göz yorgunluğuna ve duruş sabitliğinde zayıflamaya da neden olabilir. Kullanıcıların, bu etkilerin oluşma ihtimalini azaltmak için izleme sırasında sık aralar vermeleri önerilir. Gözlerinizde yorgunluk ya da kuruluk belirtileri görülüyorsa veya yukarıdaki belirtilerden herhangi birini yaşıyorsanız, bu cihazı kullanmayı hemen bırakın ve belirtiler geçtikten sonra en az otuz dakika boyunca tekrar kullanmaya başlamayın.
- 3 boyutlu yansıtmayı uzun süre boyunca ekrana çok yakın oturarak izlemek görme duyunuza zarar verebilir. İdeal izleme uzaklığı, ekran yüksekliğinin en az üç katı kadar olmalıdır. İzleyicinin gözlerinin ekranla aynı düzeyde olması önerilir.
- 3 boyutlu yansıtmayı uzun süre boyunca 3 boyut gözlüğü takarak izlemek baş ağrısı veya yorgunluğa yol açabilir. Baş ağrısı, yorgunluk veya baş dönmesi yaşıyorsanız, 3 boyutlu yansıtmayı izlemeyi bırakın ve dinlenin.
- 3 boyut gözlüğünü 3 boyutlu yansıtma izlemekten başka bir amaçla kullanmayın.
- 3 boyut gözlüğünün başka bir amaçla takılması (normal gözlük, güneş gözlüğü, koruyucu gözlük vb. gibi) size fiziksel olarak zarar verebilir ve görme duyunuzu zayıflatabilir.
- 3 boyutlu yansıtmayı izlemek, bazı izleyicilerde yönelim bozukluğuna sebep olabilir. Bu yüzden, 3 BOYUT PROJEKTÖRÜNÜZÜ açık merdiven boşluklarının, kabloların, balkonların veya birinin takılabileceği, çarpabileceği, devirebileceği, kırabileceği veya üzerine düşebileceği diğer nesnelere yakınına yerleştirmeyin.

Telif Hakkı

Tüm fotoğrafları, gösterimleri ve yazılımı da kapsayan bu yayım, her hakkı saklı olmak üzere uluslararası telif hakkı yasalarıyla korunmaktadır. Bu kılavuz veya içerdiği herhangi bir malzeme, yazarın yazılı izni olmadan yeniden üretilemez.

© Telif Hakkı 2017

Sorumluluk Reddi

Bu belgedeki bilgiler bildirim yapılmaksızın değiştirilmeye tabidir. Üretici, buradaki içeriklerle ilgili hiçbir sorumluluk veya garanti vermez ve ima edilen her türlü ticarete elverişlilik ya da herhangi bir özel amaca uygunluk garantisini özellikle reddeder. Üretici, herhangi bir kişiye bildirme yükümlülüğü olmadan bu yayımı gözden geçirme ve içeriğini zaman değiştirme hakkını saklı tutar.

Ticari Marka Tanıma

Kensington, ACCO Brand Corporation şirketinin, dünya çapında diğer ülkelerde yayımlanmış kayıtlara ve bekleyen uygulamalara sahip ABD kayıtlı ticari markasıdır.

HDMI, HDMI Logosu ve High-Definition Multimedia Interface, HDMI Licensing LLC. şirketinin Birleşik Devletler ve diğer ülkelerde ticari markaları veya kayıtlı ticari markalarıdır.

DLP®, DLP Link ve DLP logosu, Texas Instruments şirketinin kayıtlı ticari markaları, BrilliantColor™ da ticari markasıdır.

Bu kılavuzda kullanılan tüm diğer ürün adları kendi sahiplerinin mülkiyetidir ve o şekilde tanınır.

MHL, Mobile High-Definition Link ve MHL Logosu, MHL Licensing, LLC şirketinin ticari markaları veya kayıtlı ticari markalarıdır.

FCC

Bu cihaz test edilmiş ve FCC Kurallarının 15. Bölümü uyarınca, B Sınıfı dijital cihazlarla ilgili kısıtlamalara uygun olduğu tespit edilmiştir. Bu kısıtlamalar, evsel tesisatta zararlı parazitlere karşı uygun koruma sağlamak üzere tasarlanmıştır. Bu cihaz radyo frekansı enerjisi oluşturur, kullanır ve yayabilir ve üreticisinin talimatlarına uygun biçimde kurulmaz ve kullanılmazsa, radyo iletişimine zararlı parazitlere neden olabilir.

Ancak, belirli tesisatlarda parazit oluşmayacağına dair bir garanti verilmez. Bu aygıt radyo ve televizyon alıcılarında, cihazın kapatılması ve açılması ile anlaşılacak zararlı parazitlerin oluşmasına neden olursa, kullanıcı aşağıdaki önlemleri uygulayarak parazitleri gidermeyi deneyebilir:

- Alıcı anteni yeniden yönlendirmek veya yeniden konumlandırmak.
- Cihaz ile alıcı arasındaki mesafeyi artırmak.
- Cihazı, alıcının bağlı olduğu devreden farklı bir devredeki çıkış noktasına bağlamak.
- Yardım için bayi veya deneyimli bir radyo / televizyon teknisyenine danışmak.

Uyarı: Blendajlı kablolar

Diğer hesaplama cihazlarına giden tüm bağlantılar, FCC yönetmelikleriyle uyumluluk sağlamak üzere blendajlı kabloları kullanılarak yapılmalıdır.

Dikkat

Üretici tarafından açıkça onaylanmayan değişiklikler veya modifikasyonlar, kullanıcının Federal İletişim Komisyonu tarafından verilen projektörü kullanma yetkisini geçersiz kılabilir.

Çalıştırma Koşulları

Bu aygıt FCC Kurallarının 15. bölümüne uygundur. İşletimi aşağıdaki iki koşula tabidir:

1. Bu cihaz zararlı parazitlere neden olmaz ve
2. Bu cihaz, istenmeyen işleme neden olabilecek parazitler dahil, alınan tüm parazitleri kabul etmelidir.

Uyarı: Kanadalı kullanıcılar

Bu B Sınıfı dijital cihaz Canadian ICES-003 ile uyumludur.

Remarque à l'intention des utilisateurs canadiens

Cet appareil numérique de la classe B est conforme à la norme NMB-003 du Canada.

AB ülkeleri için Uyumluluk Beyanati

- EMC Direktifi 2014/30/EC (tadiller dahil)
- Düşük Voltaj Direktifi 2014/35/EC
- R & TTE Direktifi 1999/5/EC (ürün RF işlevine sahipse)

WEEE



İmha talimatları

Atarken bu elektronik cihazı çöpe atmayın. Kirliliği en aza indirmek ve global çevrenin korunmasını sağlamak için, lütfen bunu geri dönüştürün.

GİRİŞ

Pakete Genel Bakış

Ambalajından dikkatlice çıkarıp, aşağıdaki standart aksesuarlar kısmında listelenen öğelerin bulunduğunu doğrulayın. İsteğe bağlı aksesuarlar kısmındaki öğelerin bazıları, modele, özelliklere ve satın aldığınız bölgeye bağlı olarak mevcut olmayabilir. Lütfen satın aldığınız yerle kontrol edin. Bazı aksesuarlar bölgeden bölgeye değişiklik gösterebilir.

Garanti kartı yalnızca bazı belirli bölgelerde sağlanır. Ayrıntılı bilgiler için lütfen bayinize danışın.

Standart Aksesuarlar

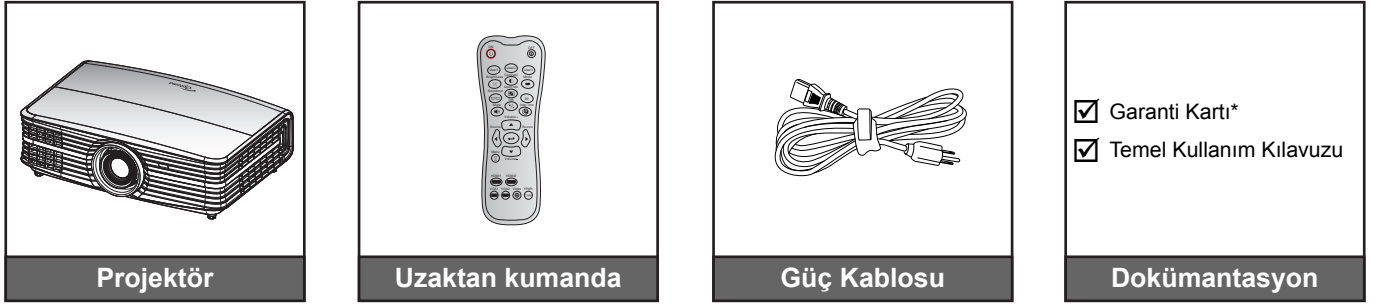

Not:

- Uzaktan kumandaya yönelik pil de pakette bulunur.
- * Avrupa garanti bilgisi için lütfen www.optoma.com adresini ziyaret edin.

İsteğe Bağlı Aksesuarlar



Not: İsteğe bağlı aksesuarlar modele, spesifikasyona ve bölgeye bağlı olarak değişiklik gösterir.

GİRİŞ

Ürüne Genel Bakış

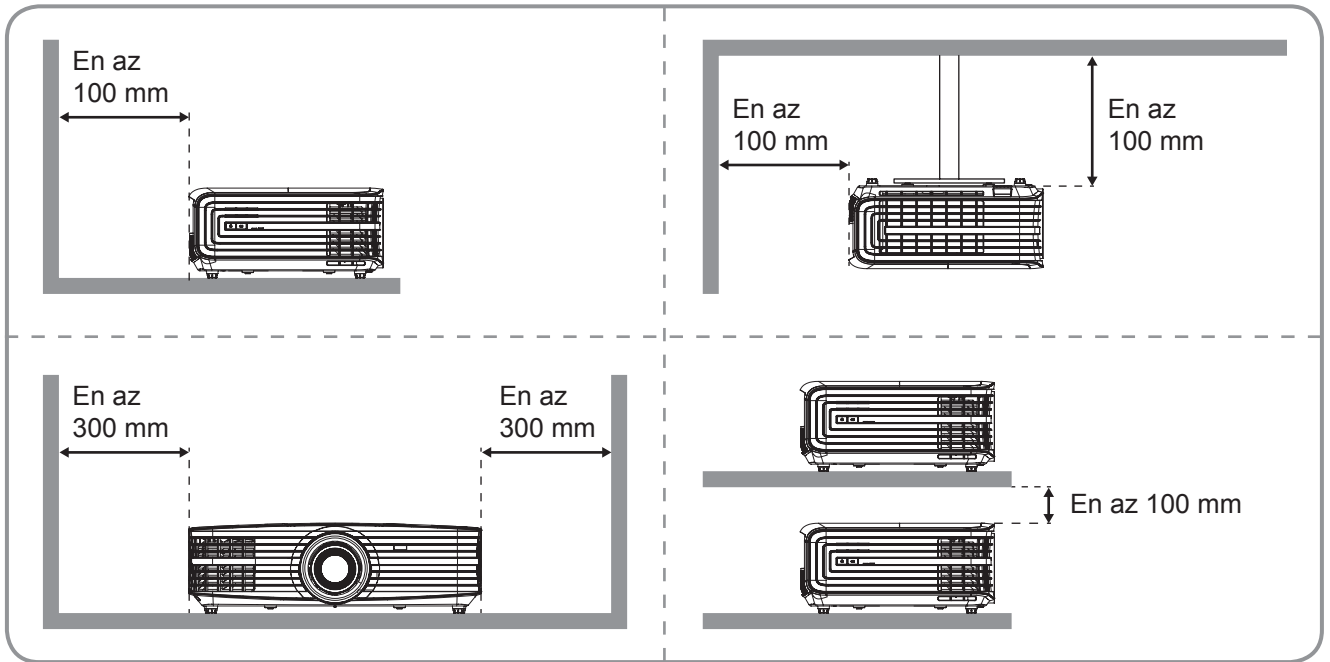
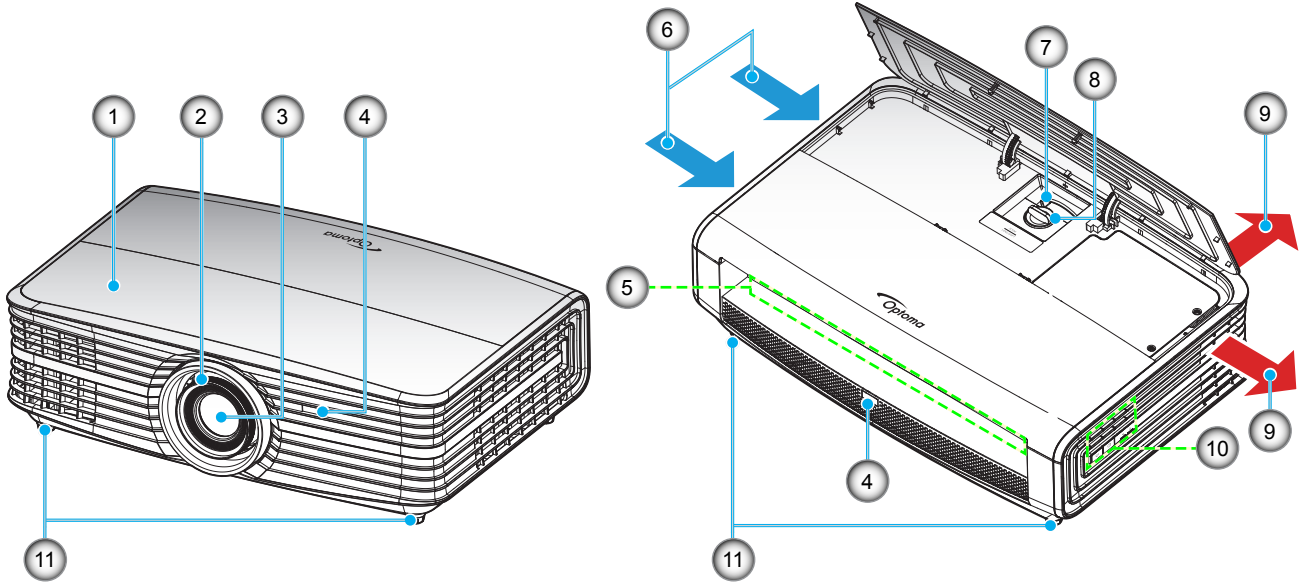

Not:

- *Projektör giriş ve çıkış havalandırmalarını engellemeyin.*
- *Projektörü etrafı kapalı bir yerde çalıştırırken giriş ve çıkış havalandırmaları çevresinde en az 30 cm boşluk bırakın.*

Hayır.	Öge	Hayır.	Öge
1.	Üst Kapak	7.	Yakınlaştırma Kolu
2.	Fokus Halkası	8.	Mercek Kaydırma Tekeri
3.	Mercek	9.	Havalandırma (çıkış)
4.	IR Receiver	10.	Tuş takımı
5.	Giriş / Çıkış	11.	Eğim Ayarı Ayağı
6.	Havalandırma (giriş)		

GİRİŞ

Bağlantılar

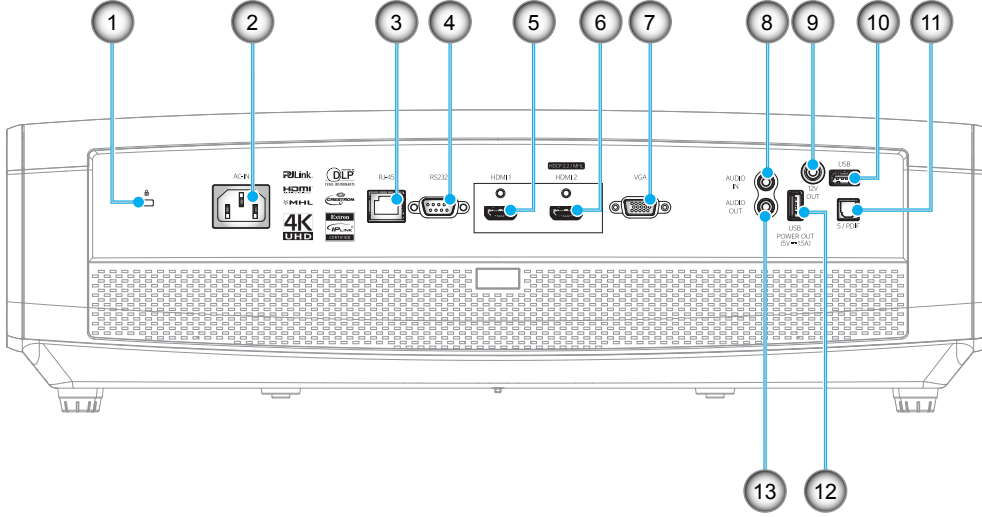

Hayır.	Öge	Hayır.	Öge
1.	Kensington™ Kilitleme Yuvası	8.	AUDIO IN Bağlayıcı
2.	Güç Soketi	9.	12V OUT Bağlayıcı
3.	RJ-45 Bağlayıcı	10.	USB Tip A / Servis Bağlayıcı
4.	RS232 Bağlayıcı	11.	S/PDIF Bağlayıcı
5.	HDMI 1 Bağlayıcı	12.	USB Güç Çıkışı (5 V---1,5 A)
6.	HDMI 2 (HDCP2.2) / MHL Bağlayıcı (*)	13.	AUDIO OUT Bağlayıcı
7.	VGA Bağlayıcı		

Not:

- USB Tip A, fare / servis özelliğini destekler.
- Uzak fare, özel uzaktan kontrol gerektirir.
- (*) Yalnızca HDMI 2 (HDCP2.2) bağlayıcı, 60 Hz yenileme hızında 4K (Ultra HD) destekler.

GİRİŞ

Tuş takımı

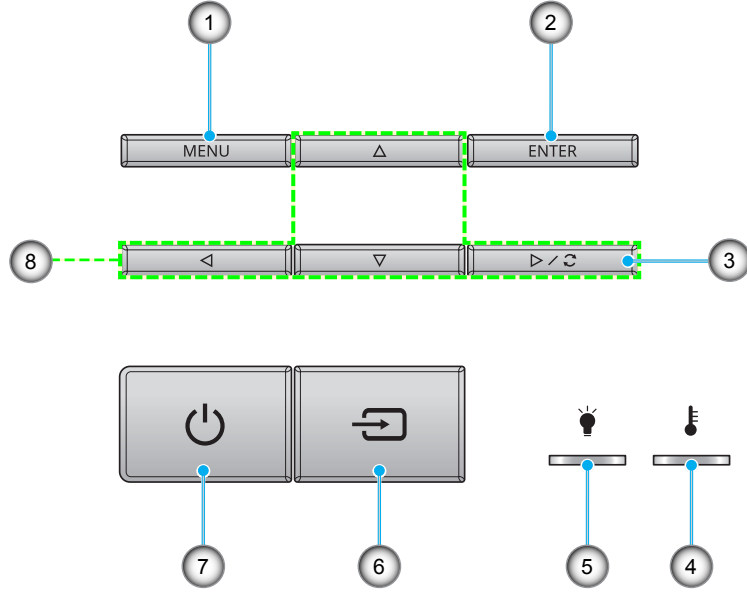

Hayır.	Öge	Hayır.	Öge
1.	Menü	5.	Lamba LED'i
2.	Enter	6.	Source
3.	Yeniden-senk	7.	Güç ve Açık/Bekleme LED'i
4.	Sıcaklık-LED'i	8.	Dört Yönlü Seçme Tuşları

GİRİŞ

Uzaktan Kumanda

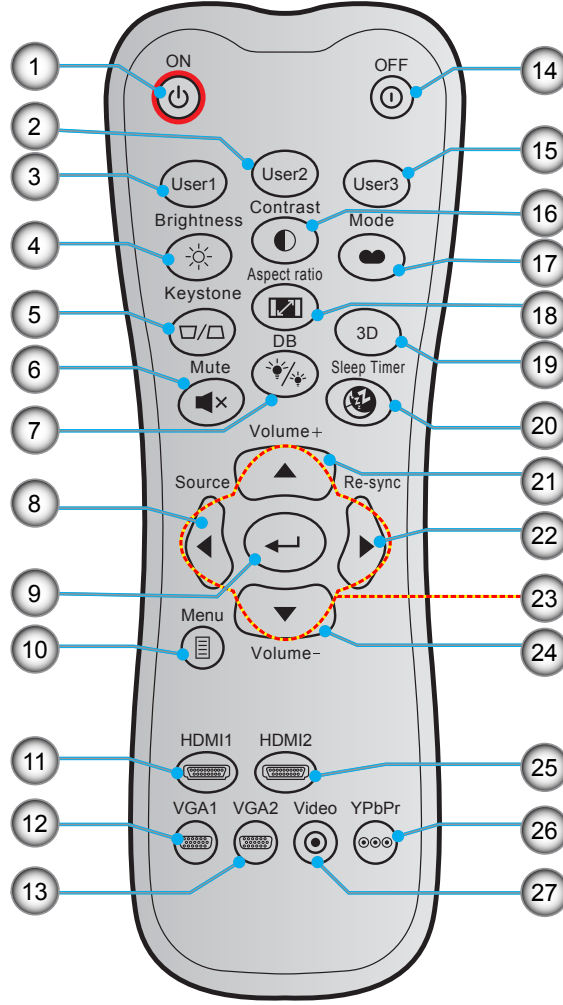

Hayır.	Öğe	Hayır.	Öğe
1.	Güç Açık	15.	Kullanıcı3
2.	Kullanıcı2	16.	Karşıtlık
3.	Kullanıcı1	17.	Görüntü Modu
4.	Parlaklık	18.	Aspect Ratio
5.	Çarpıklık (desteklenmez)	19.	Uyku Zamanlayıcısı
6.	Sessiz	20.	Ses +
7.	DB (Dinamik Siyah)	21.	Yeniden-senk
8.	Source	22.	Dört Yönlü Seçme Tuşları
9.	Enter	23.	Ses -
10.	Menü	24.	HDMI2
11.	HDMI1	25.	YPbPr (desteklenmez)
12.	VGA1	26.	Video (desteklenmez)
13.	VGA2 (desteklenmez)		
14.	Power Off		

Not: Bazı tuşlar, bu özellikleri desteklemeyen modeller için işlevsiz olabilir.

AYAR VE KURULUM

Projektörü kurma

Projektörünüz, dört olası konumdan birine kurulmak üzere tasarlanmıştır.

Oda yerleşiminiz veya kişisel tercihiniz, seçeceğiniz kurulum konumunu belirleyecektir. Ekranınızın boyutu ve konumunun, uygun prizin konumunun yanı sıra projektörün ve diğer cihazlarınızın konumunu ve birbirlerine olan mesafeyi dikkate alın.

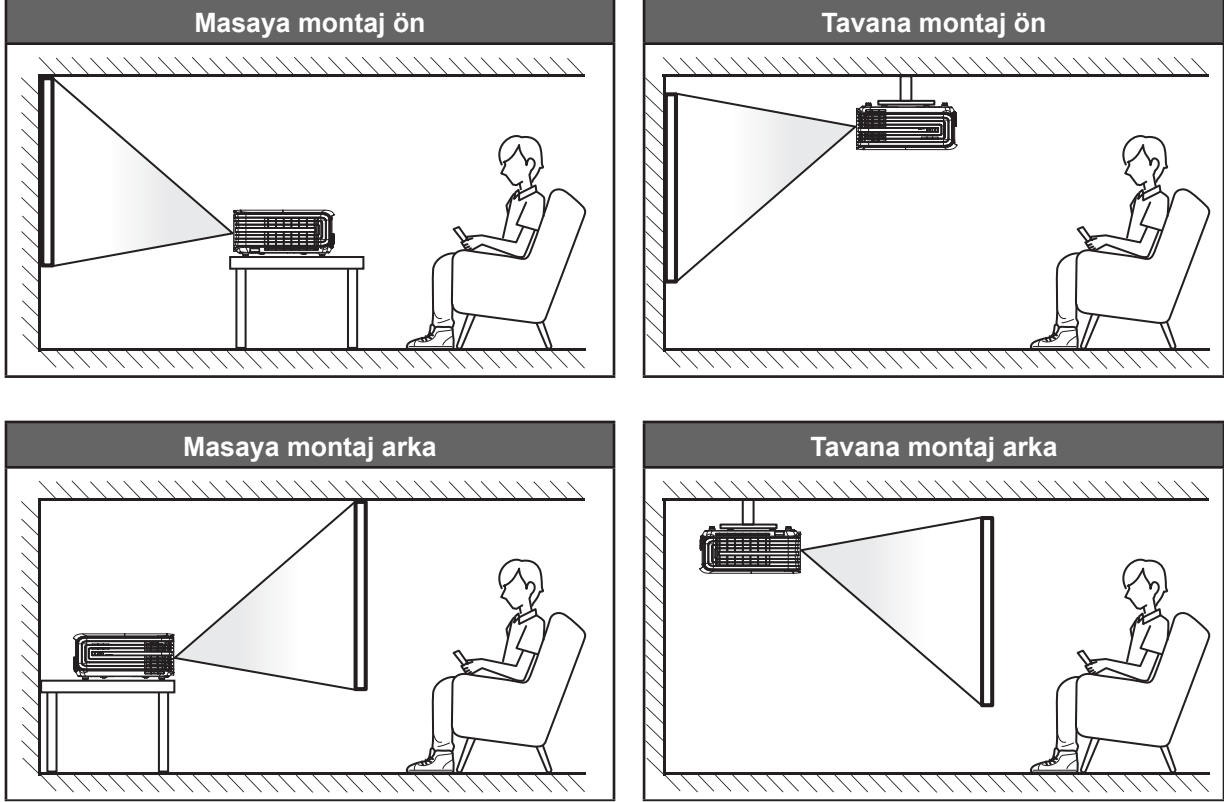

Projektör bir yüzeye düz biçimde ve ekrana 90 derece/dik olarak yerleştirilmelidir.

- Belirli bir ekran boyutuna yönelik projektör konumunun nasıl belirleneceği konusunda lütfen 51-52. sayfalardaki mesafe tablosuna başvurun.
- Belirli bir mesafeye yönelik ekran boyutunun nasıl belirleneceği konusunda lütfen 51-52. sayfalardaki mesafe tablosuna başvurun.

Not: Projektör ekrandan ne kadar uzağa yerleştirilirse, yansıtılan görüntü boyutuyla birlikte dikey sapma da orantılı olarak artar.

ÖNEMLİ!

Projektörü masa üzeri veya tavana montaj dışında herhangi bir yönlimde çalıştırmayın. Projektör yatay olmalıdır ve ileriye/geriye veya sola/sağa eğilmemelidir. Diğer yönelimler garantiyi geçersiz kılacaktır ve projektör lambasının veya projektörün kendisinin ömrünü kısaltabilir. Standart dışı kurulum önerisi için lütfen Optoma ile iletişime geçin.

AYAR VE KURULUM

Projektöre kaynaklar bağlama

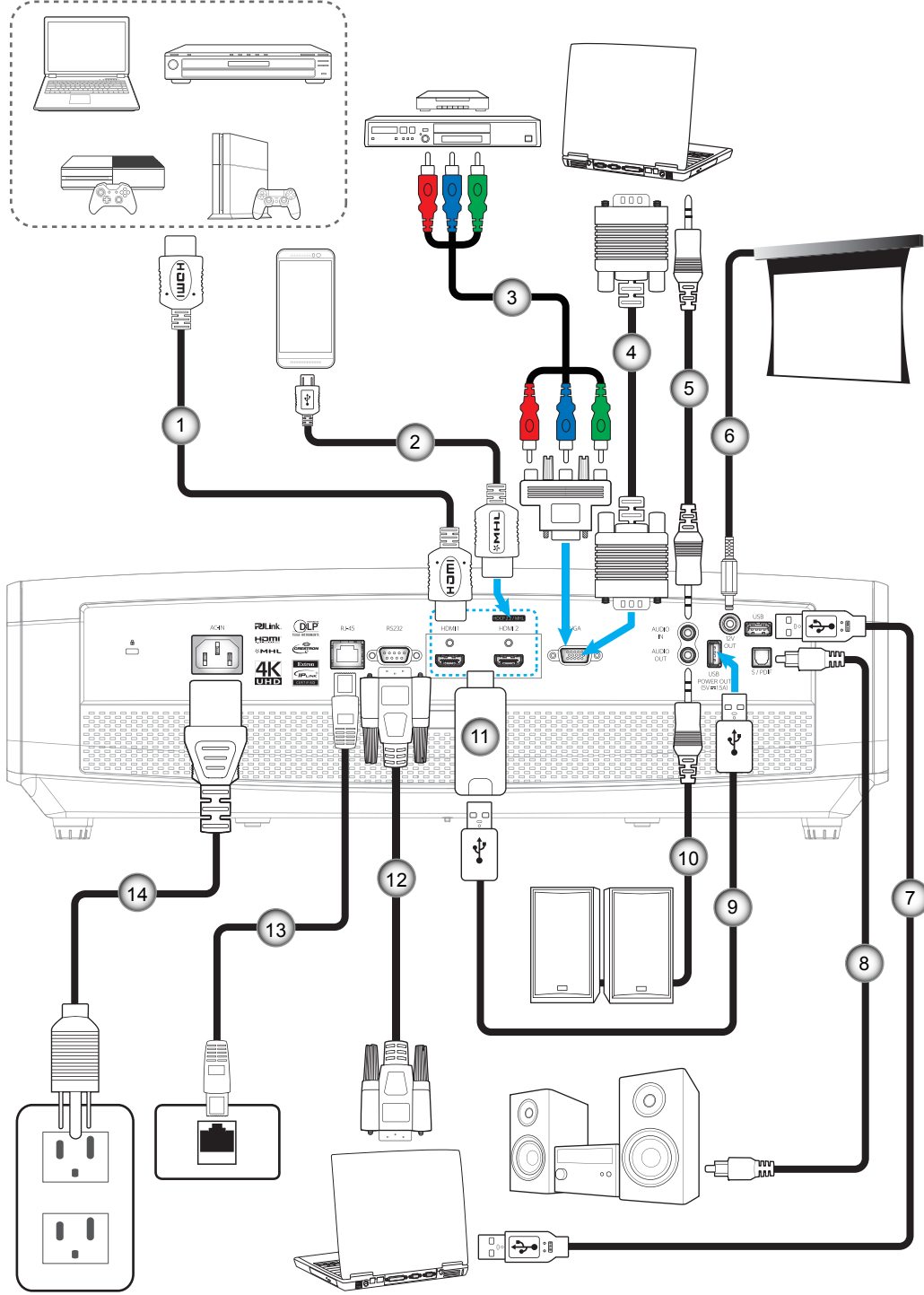

Hayır.	Öge	Hayır.	Öge
1.	HDMI Kablosu	8.	S/PDIF Çıkışı Kablosu
2.	HDMI / MHL Kablosu	9.	USB Güç Kablosu
3.	RCA Bileşen Kablosu	10.	Ses Çıkış Kablosu
4.	VGA Giriş Kablosu	11.	HDMI Güvenlik Kilidi
5.	Ses Giriş Kablosu	12.	RS232 Kablosu
6.	12V DC Fişi	13.	RJ-45 Kablosu
7.	USB Kablosu	14.	Güç Kablosu

AYAR VE KURULUM

Yansıtılan Görüntüyü Ayarlama

Görüntü yüksekliği

Projektör, görüntü yüksekliğini ayarlamak için yükseltici ayaklar ile donatılmıştır.

1. Projektörün alt tarafında bulunan ayarlamak istediğiniz ayarlanabilir ayağı bulun.
2. Projektörü yükseltmek veya alçaltmak için ayarlanabilir ayağı saat yönünde ya da saat yönünün tersinde döndürün.

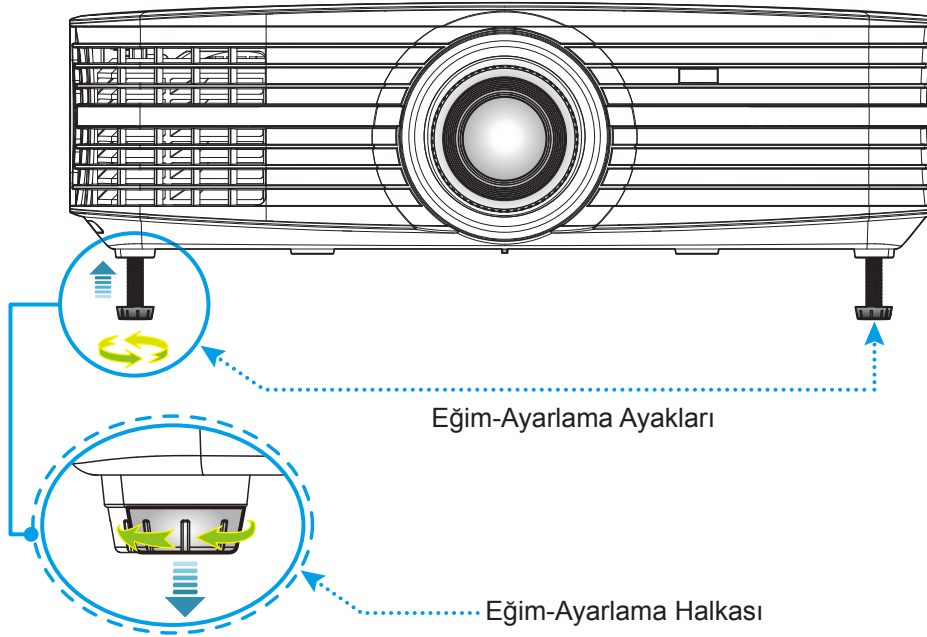

Yakınlaştırma, mercek kaydırma ve odak

- Görüntü boyutunu ve konumunu ayarlamak için aşağıdakileri yapın:
 - a. Mandalın kilidini açmak için, her iki elinizi kullanarak üst kapağı sıkıca bastırın. Ardından üst kapağı açın.

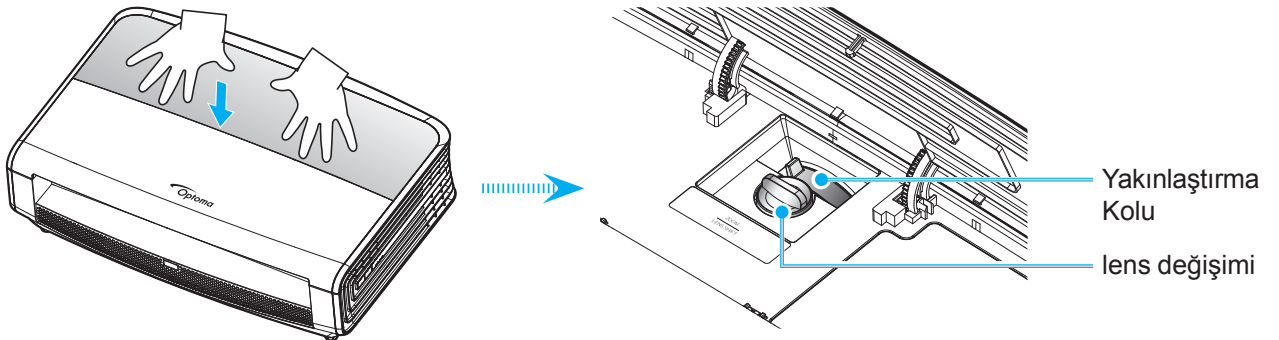

- b. Görüntü boyutunu ayarlamak amacıyla, yansıtılan görüntü boyutunu artırmak veya azaltmak için yakınlaştırma kolunu saat yönünde ya da saat yönünün tersinde döndürün.
- c. Görüntü konumunu ayarlamak amacıyla, yansıtılan görüntünün konumunu dikey olarak ayarlamak

AYAR VE KURULUM

için mercek kaydırma tekerini saat yönünde veya saat yönünün tersinde döndürün.

- Odağı ayarlamak için, odak halkasını, görüntü keskin ve okunabilir olana kadar saat yönünde veya saat yönünün tersinde döndürün.

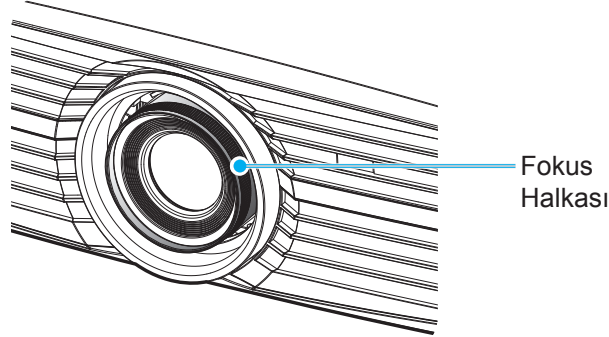

Not: Projektör 1,3m ila 9,3m mesafede odaklanacaktır.

Kumanda kurulumu

Pilleri takma/değiştirme

Uzaktan Kumanda için iki adet AAA boy pil birlikte verilmiştir.

1. Uzaktan kumandanın arkasındaki pil kapağını çıkarın.
2. AAA pilleri şekilde gösterildiği gibi pil bölmesine takın.
3. Arka kapağı uzaktan kumandaya geri takın.

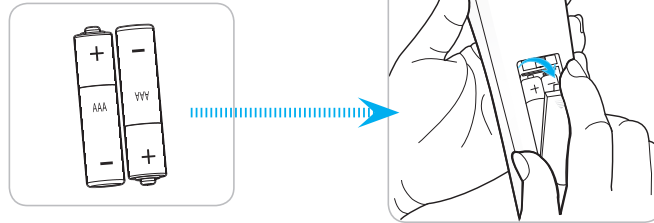

Not: Yalnızca aynı veya eşdeğer türde pillerle değiştirin.

DİKKAT

Pillerin yanlış kullanımı, kimyasal akıntıya veya patlamaya neden olabilir. Aşağıdaki talimatları izlediğinizden emin olun.

- Farklı türlerde pilleri karıştırmayın. Farklı türlerde piller, farklı niteliklere sahiptir.
- Eski ve yeni pilleri karıştırmayın. Eski ve yeni pilleri karıştırmak, yeni pilin ömrünün azalmasına ya da eski pilde kimyasal akıntı oluşmasına sebep olabilir.
- Bittiklerinde pilleri hemen çıkarın. Pillerden akan kimyasallar cilt ile temas ettiklerinde ciltte kızarıklıklara sebep olabilir. Eğer herhangi bir kimyasal akıntı bulursanız, bir bez ile iyice silin.
- Bu ürünle birlikte verilen piller, saklama koşulları nedeniyle daha az ömre sahip olabilir.
- Uzaktan kumandayı uzun bir süre boyunca kullanmayacaksanız pillerini çıkarın.

AYAR VE KURULUM

- Pilleri atarken, ülkenizde ya da bölgenizdeki ilgili kanunlara uymalısınız.

Etkili mesafe

Kızılötesi uzaktan kumanda algılayıcı projektörün ön ve arka taraflarında bulunur. Doğru biçimde çalışması için uzaktan kumandayı, projektörün kızılötesi uzaktan kumanda sensörüne dik olarak 30 derecelik açı içinde tuttuğunuzdan emin olun. Uzaktan kumandayla sensör arasındaki mesafe 7 metreden fazla olmamalıdır.

- Uzaktan kumanda ve projektördeki kızılötesi sensörü arasında kızılötesi ışınını kesebilecek hiçbir engel olmadığından emin olun.
- Uzaktan kumandanın kızılötesi ileticisine doğrudan güneş ışığı veya floresan lambası yansımadağından emin olun.
- Lütfen uzaktan kumandayı floresan lambalarından 2 metreden uzak mesafede tutun; aksi halde uzaktan kumanda hatalı çalışabilir.
- Uzaktan kumanda Çevirici Tip floresan lambalara yakın olursa zaman etkisiz olabilir.
- Uzaktan kumanda ve projektör birbirlerine çok kısa mesafede olursa uzaktan kumanda etkisiz olabilir.
- Ekranı yönelttiğinizde, uzaktan kumandadan ekrana olan etkin mesafe 5 metreden kısadır ve kızılötesi ışınları projektöre geri yansır. Ancak etkin mesafe ekranlara göre değişebilir.

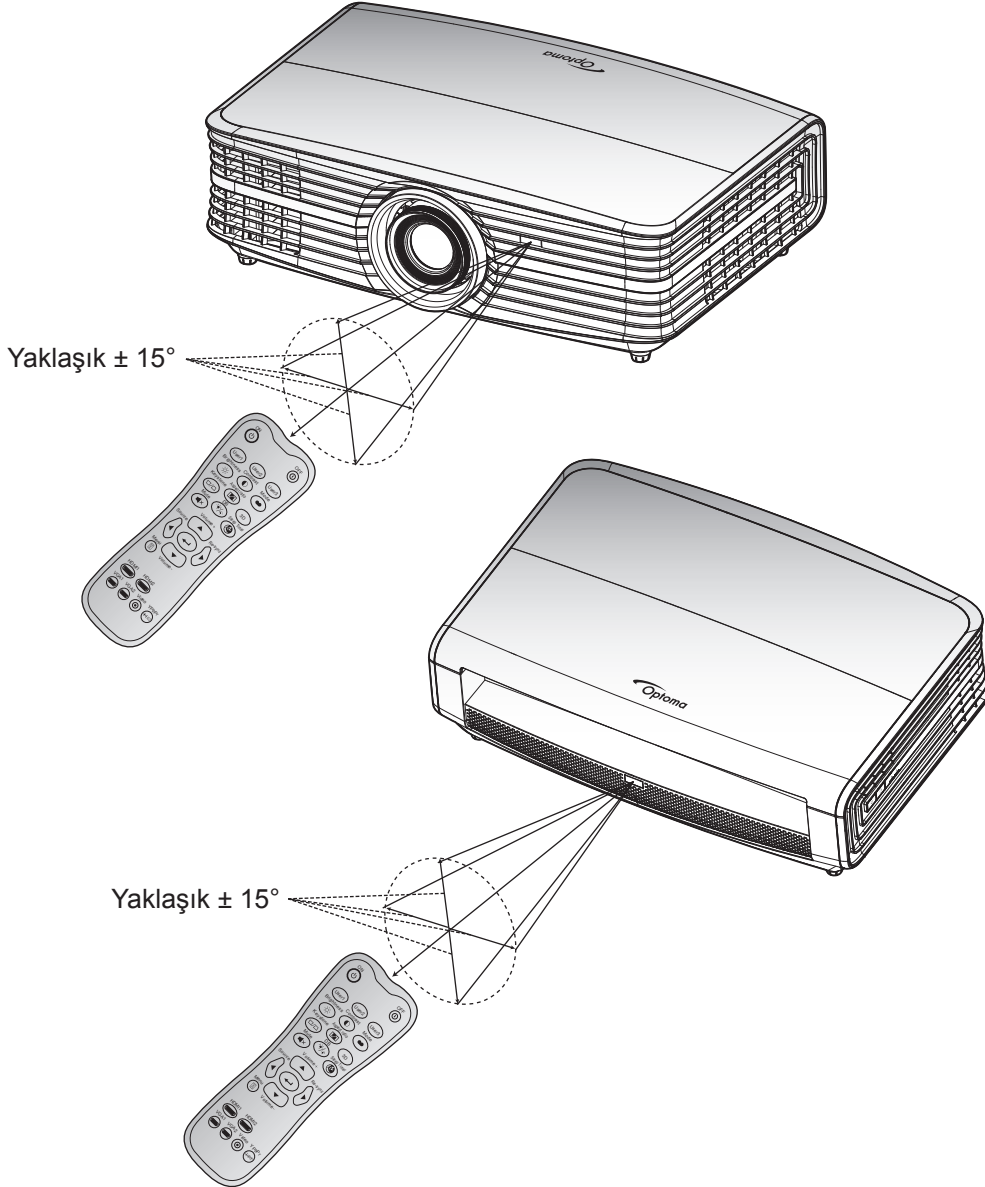

PROJEKTÖRÜ KULLANMA

Projektörü açma/kapatma

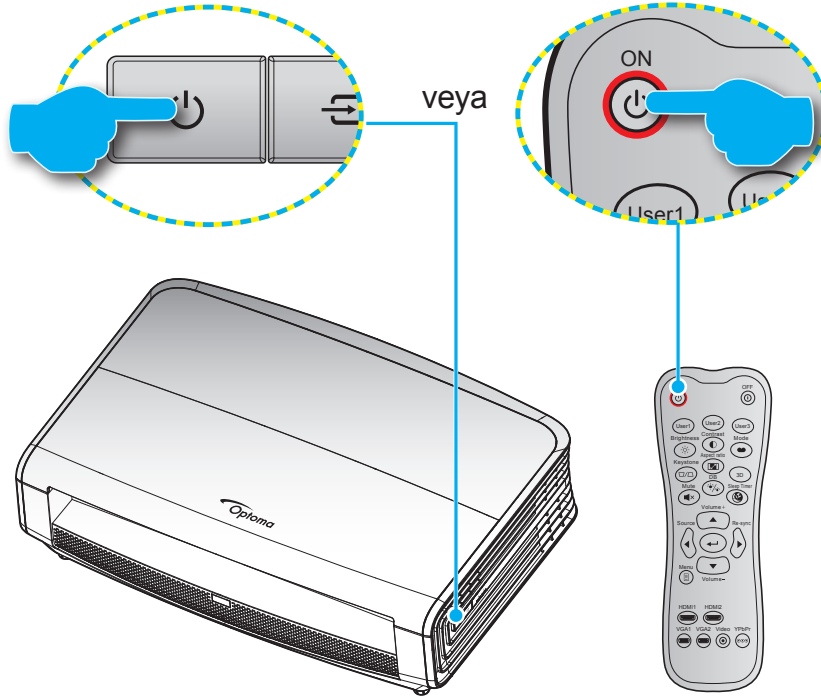

Güç açık

1. Güç kablosu ve sinyal/kaynak kablosunu sıkıca takın. Bağlandığında, Açık/Beklemede LED'i kırmızı renkte yanar.
2. Projektör tuş takımında veya uzaktan kumandada "⏻" tuşuna basarak projektörü açın.
3. Yaklaşık 10 saniye süreyle bir açılış ekranı görünecek ve Açık/Bekleme LED'i mavi renkte yanıp sönecektir.

Not: Projektör ilk kez açıldığında, tercih ettiğiniz dili, yansıtma yönünü ve diğer ayarları seçmeniz istenecektir.

Güç Kapanma

1. Projektör tuş takımında "⏻" veya uzaktan kumandada "⏻" düğmesine basarak projektörü kapatın.
2. Aşağıdaki mesaj görüntülenecektir:

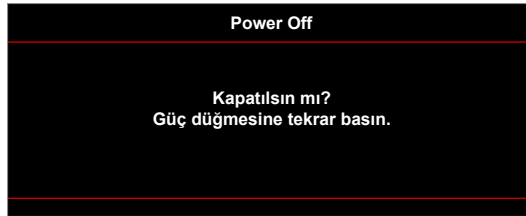

3. Onaylamak için "⏻" veya "⏻" düğmesine tekrar basın; aksi takdirde mesaj 15 saniye sonra kaybolacaktır. "⏻" veya "⏻" düğmesine ikinci kez bastığınızda projektör kapanacaktır.
4. Soğutma fanları soğutma devri için yaklaşık 10 saniye çalışmaya devam eder ve Açık/Bekleme LED'i yeşil veya mavi renkte yanıp söner. Açık/Bekleme LED'inin sabit kırmızı renkte yanması, projektörün bekleme moduna girdiğini belirtir. Projektörü yeniden açmak isterseniz, soğutma döngüsünü tamamlanıp projektörün bekleme moduna girmesini beklemelisiniz. Bekleme modundayken projektörü açmak için tekrar "⏻" düğmesine basmanız yeterlidir.
5. Güç kablosunu prizden ve projektörden çıkarın.

Not: Projektörün bir güç kapatma prosedüründen hemen sonra açılması önerilmez.

PROJEKTÖRÜ KULLANMA

Bir giriş kaynağı seçme

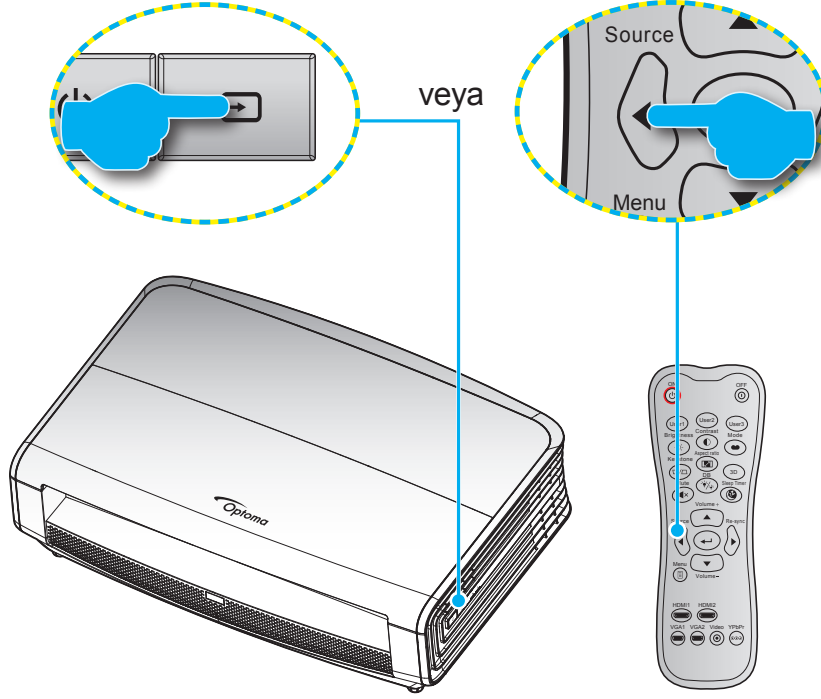

Ekranda görüntülemek istediğiniz, bilgisayar, dizüstü bilgisayar, video oynatıcı vb. bağlı kaynağı açın. Projektör, kaynağı otomatik olarak algılayacaktır. Birden fazla kaynak bağlıysa, istenen girişi seçmek için projektör tuş takımında veya uzaktan kumandada kaynak düğmesine basın.



PROJEKTÖRÜ KULLANMA

Menü gezintisi ve özellikler

Projektör, görüntü ayarları yapmanız ve ayarları değiştirmenize imkan veren çok dilli Ekran üzeri Gösterim menülerine sahiptir. Projektör, kaynağı otomatik olarak algılayacaktır.

1. Ekran menüsünü açmak için, uzaktan kumandada ya da projektör klavyesinde  düğmesine basın.
2. OSD gösterildiğinde, ana menüden herhangi bir öğe seçmek için ▲ ▼ tuşlarını kullanın. Belirli bir sayfada bir seçim yaparken, alt menüye girmek için ← veya ► tuşuna basın.
3. Alt menüde istediğiniz öğeyi seçmek için ◀ ▶ tuşlarını kullanıp, diğer ayarları görüntülemek için ← ya da ► tuşuna basın. ◀ ▶ tuşlarını kullanarak ayarları yapın.
4. Alt menüde ayarlanacak sonraki öğeyi seçin ve yukarıda açıklandığı gibi ayarlayın.
5. Onaylamak için ← veya ► düğmesine bastığınızda ekran ana menüye geri dönecektir.
6. Çıkmak için ◀ veya  tuşuna tekrar basın. OSD menüsü kapanacak ve projektör yeni ayarları otomatik olarak kaydedecektir.

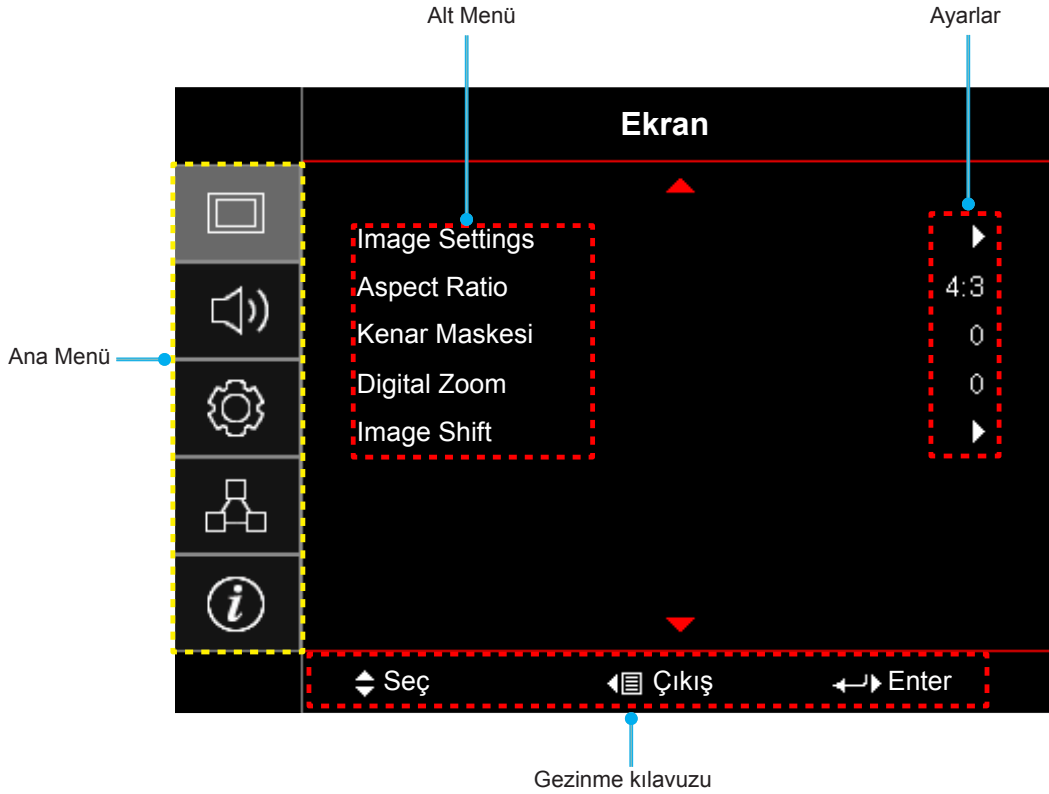

PROJEKTÖRÜ KULLANMA

Ekran Menüsü ağacı

Ana Menü	Alt Menü	Alt Menü 2	Alt Menü 3	Alt Menü 4	Değerler	
Ekran	Image Settings	Görüntü Modu			Sinema	
					HDR	
					HDR SIM.	
					Oyun	
					Referans	
					Parlak	
					Kullanıcı	
					ISF Day	
					ISF Night	
		Duvar Rengi				Kapalı [Varsayılan]
						Karatahta
						Sari Isik
						Yesil Isik
						Mavi Isik
						Pembe
		Dinamik Aralık		HDR		Kapalı
						Otomatik
				HDR Efeki		Parlak
						Standart [Varsayılan]
						Film
		Parlaklık				Ayrıntı
		Karşıtlık				-50 ~ 50
		Netlik				-50 ~ 50
		Renk				1 ~ 15
		Renk Tonu				-50 ~ 50
		Gamm		Film		
				Video		
				Grafik		
				Standart (2.2)		
				1.8		
				2.0		
		Renk ayarları		BrilliantColor™		1 ~ 10

PROJEKTÖRÜ KULLANMA

Ana Menü	Alt Menü	Alt Menü 2	Alt Menü 3	Alt Menü 4	Değerler
Ekran	Image Settings	Renk ayarları	Renk Isısı		D55
					D65
					D75
					D83
					D93
					Doğal
			Color Gamut		Doğal
					HDTV
					Sunum
					Sinema
					Oyun
			CMS	Renk	R [Varsayılan]
					G
					B
					C
					Y
					M
					W
				x offset	-50 ~ 50 [Varsayılan: 0]
				y offset	-50 ~ 50 [Varsayılan: 0]
				Parlaklık	-50 ~ 50 [Varsayılan: 0]
				Sıfırla	İptal Et [Varsayılan] Evet
				Çıkış	
			RGB Kazanım/ İnce Ayar	Kırmızı Kazanım	-50 ~ 50
				Yeşil Kazanım	-50 ~ 50
				Mavi Kazanım	-50 ~ 50
				Kırmızı İnceayar	-50 ~ 50
				Yeşil İnceayar	-50 ~ 50
				Mavi İnceayar	-50 ~ 50
				Sıfırla	İptal Et [Varsayılan] Evet
				Çıkış	
			Renk Düzlemi [HDMI Girişi Değil]		Otomatik [Varsayılan]
	RGB				
	YUV				
Renk Düzlemi [HDMI Girişi]		Otomatik [Varsayılan]			
		RGB (0-255)			
		RGB (16-235)			
		YUV			

PROJEKTÖRÜ KULLANMA

Ana Menü	Alt Menü	Alt Menü 2	Alt Menü 3	Alt Menü 4	Değerler
Ekran	Image Settings	Sinyal [RGB/Bileşen Giriş]	Automatic		Kapalı
			Frekans		Açık [Varsayılan]
			Faz		-50 ~ 50 (sinyale bağlıdır) [Varsayılan: 0]
			Yatay Konum		0~31 (sinyale bağlıdır) [Varsayılan: 0]
			Dikey Konum		-50 ~ 50 (sinyale bağlıdır) [Varsayılan: 0]
			Çıkış		
		UltraDetail			Kapalı
					1
					2
		DynamicBlack			Kapalı
					Açık [Varsayılan, Lamba modu= Dinamik (%30~100)]
		Parlaklık Modu			Parlak
					Ekonomik
		PureEngine [Yalnızca bazı modellerde kullanılabilir]	PureContrast		Kapalı
					Açık
			PureColor		Kapalı
					1
					2
					3
					4
			PureMotion		5
					Kapalı
					1
			PureMotion Gösterimi		2
					3
				Kapalı [Varsayılan]	
				H Split	
				V Split	
		Sıfırla			
		Üç boyut	Üç Boyut Modu		Kapalı [Varsayılan]
					Açık
		3D Senk Dön.		Kapalı [Varsayılan]	
	Açık				
Aspect Ratio			4:3		
			16:9		
			LBX [SVGA XGA modelleri hariç]		
			Süper Geniş [Video]		
			Doğal		
			Otomatik		
Kenar Maskesi			0 ~ 10 [Varsayılan: 0]		
Digital Zoom			-5 ~ 25 [Varsayılan: 0]		





PROJEKTÖRÜ KULLANMA

Ana Menü	Alt Menü	Alt Menü 2	Alt Menü 3	Alt Menü 4	Değerler		
Ekran	Image Shift	H 			-100 ~ 100 [Varsayılan: 0]		
		V 			-100 ~ 100 [Varsayılan: 0]		
Ses	Dahili hoparlör				Otomatik [Varsayılan]		
					Kapalı		
	Sessiz				Açık		
					Kapalı [Varsayılan]		
Ses				Açık			
Ayar	Projeksiyon				Front  [Varsayılan]		
					Rear 		
					Tavan üst 		
					Arka üst 		
	Lamba Ayarları	Lamba Hatırlatıcı				Kapalı	
		Lamba Sıfırlama				Açık [Varsayılan]	
	Filter Settings	Filter Usage Hours				İptal Et [Varsayılan]	
		Optional Filter Installed				Evet	
						Hayır	
		Filter Reminder					Kapalı
							300hr
							500hr [Varsayılan]
							800hr
	Filter Reset				1000hr		
						İptal Et [Varsayılan]	
						Evet	
	Power Settings	Direkt Açılma				Kapalı [Varsayılan]	
		Otomatik Kapanma (dak)				Açık	
		Uyku Zamanlayıcısı (dak)					0 ~ 180 (5 dakikalık artım) [Varsayılan: 0]
							0 ~ 990 (30 dakikalık artım) [Varsayılan: 0]
		Güç Modu (Beklemede)				Hayır [Varsayılan]	
	Güvenlik	Güvenlik				Evet	
						Kapalı	
		Güvenlik Zamanlayıcısı					Açık
	Şifreyi Değiştir						

PROJEKTÖRÜ KULLANMA

Ana Menü	Alt Menü	Alt Menü 2	Alt Menü 3	Alt Menü 4	Değerler		
Ayar	Test Deseni				Yeşil Izgara		
					Eflatun Izgara		
					Beyaz Izgara		
					Beyaz		
					Kapalı		
	kumanda ayarları [uzaktan kumandaya bağlıdır]	IR fonksiyonu				Açık	
						Front	
						Geri	
						Kapalı	
		Kullanıcı1					Test Deseni
							LAN
							CMS
							Renk Isısı
							Gamm
							Oto Kaynak
							Projeksiyon
							Lamba Ayarları
							Yakınlaştırma
							MHL
							Dinamik Aralık [Varsayılan]
							DynamicBlack
						PureEngine	
		Kullanıcı2					Test Deseni
							LAN
							CMS
							Renk Isısı
							Gamm
							Oto Kaynak
							Projeksiyon
							Lamba Ayarları
							Yakınlaştırma
							MHL [Varsayılan]
							Dinamik Aralık
							DynamicBlack
						PureEngine	
		Kullanıcı3					Test Deseni
						LAN	
						CMS	
						Renk Isısı	
						Gamm	
						Oto Kaynak	
					Projeksiyon		
					Lamba Ayarları		
				Yakınlaştırma			

PROJEKTÖRÜ KULLANMA

Ana Menü	Alt Menü	Alt Menü 2	Alt Menü 3	Alt Menü 4	Değerler		
Ayar	kumanda ayarları [uzaktan kumandaya bağlıdır]	Kullanıcı3			MHL		
					Dinamik Aralık		
					DynamicBlack [Varsayılan]		
					PureEngine		
	Projektör Kimliği					00 ~ 99	
	12V Tetikleyici	12V Tetikleyici				Açık	
						Kapalı	
	Options	Dil				English [Varsayılan]	
						Deutsch	
						Français	
						Italiano	
						Español	
						Português	
						简体中文	
						日本語	
						한국어	
						Русский	
		Menu Settings	Menu Konumu				Sol üst 
							Sağ üst 
							Merkez  [Varsayılan]
							Sol alt 
						Sağ alt 	
	Oto Kaynak	Menu Timer				Kapalı	
						5 sn	
						10 sn [Varsayılan]	
	Giriş Kaynağı	Oto Kaynak				Kapalı [Varsayılan]	
						Açık	
						HDMI1	
	Yüksek Rakım	Giriş Kaynağı				HDMI2/MHL	
						VGA	
Display Mode Lock	Yüksek Rakım				Kapalı [Varsayılan]		
					Açık		
Tuştakımı Kilidi	Display Mode Lock				Kapalı [Varsayılan]		
					Açık		
Bilgi Gizleme	Tuştakımı Kilidi				Kapalı [Varsayılan]		
					Açık		
Logo	Bilgi Gizleme				Kapalı [Varsayılan]		
					Açık		
	Logo				Varsayılan [Varsayılan]		
					Nötr		

PROJEKTÖRÜ KULLANMA

Ana Menü	Alt Menü	Alt Menü 2	Alt Menü 3	Alt Menü 4	Değerler
Ayar	Options	Arkaplan Rengi			Hiçbiri [Varsayılan]
					Mavi
					Kırmızı
					Yeşil
					Gri
		HDMI 1 EQ			1 ~ 7 [Varsayılan: 4]
	HDMI 2 EQ			1 ~ 7 [Varsayılan: 4]	
	Sıfırla	Reset OSD			İptal Et [Varsayılan]
					Evet
		Reset to Default			İptal Et [Varsayılan]
				Evet	
Ag	LAN	Ağ Durumu			(yalnızca okunur)
		MAC Adresi			(yalnızca okunur)
		DHCP			Kapalı [Varsayılan]
					Açık
		IP Adresi			192.168.0.100 [Varsayılan]
		Alt Ağ Maskesi			255.255.255.0 [Varsayılan]
		Ağ Geçidi			192.168.0.254 [Varsayılan]
		DNS			192.168.0.51 [Varsayılan]
	Sıfırla				
	Control	Crestron			Kapalı
					Açık [Varsayılan] NOT: Bağlantı noktası 41794
		Extron			Kapalı
					Açık [Varsayılan] NOT: Bağlantı noktası 2023
		PJ Link			Kapalı
					Açık [Varsayılan] NOT: Bağlantı noktası 4352
		AMX Device Discovery			Kapalı
					Açık [Varsayılan] NOT: Bağlantı noktası 9131
		Telnet			Kapalı
				Açık [Varsayılan] NOT: Bağlantı noktası 23	
HTTP			Kapalı		
			Açık [Varsayılan] NOT: Bağlantı noktası 80		

PROJEKTÖRÜ KULLANMA

Ana Menü	Alt Menü	Alt Menü 2	Alt Menü 3	Alt Menü 4	Değerler	
Bilgi	Regulatory					
	Serial Number					
	Source					
	Resolution				00x00	
	Refresh Rate				0,00Hz	
	Görüntü Modu					
	Güç Modu (Beklemede)					
	Lamba Zamanı	Parlak				0 hr
		Ekonomik				0 hr
		Dynamic				0 hr
		Toplam				
	Ağ Durumu					
	IP Adresi					
	Projektör Kimliği				00 ~ 99	
	Renk Derinliği					
	Renk Biçimi					
	Filter Usage Hours					
	Parlaklık Modu					
	Ürün Yazılımı Sürümü	System				
		LAN				
MCU						

PROJEKTÖRÜ KULLANMA

Ekran menüsü

Görüntü ayarları menüsünü görüntüleyin

Görüntü Modu

Çeşitli görüntü tipleri için optimize edilen birçok fabrika önayı vardır.

- **Sinema:** Film izlemeye yönelik en iyi renkleri sağlar.
- **HDR:** REC.2020 renk dizisini kullanarak, en koyu siyahlar, en parlak beyazlar ve sinemaya özgü canlı renkler için Yüksek Dinamik Aralık (HDR) içeriğini çözer ve görüntüler. HDR özelliği AÇIK olarak ayarlanırsa (ve 4K UHD Blu-ray, 1080p/4K UHD HDR Oyunlar, 4K UHD Akan Video gibi HDR İçeriği projektöre gönderilirse) bu mod otomatik olarak etkinleştirilecektir. HDR özelliği diğer görüntüleme modlarının renk performansını aşacak kadar yüksek doğrulukta renk sağladığından, HDR modu etkinken diğer görüntüleme modları (Sinema, Başvuru vb.) seçilemez.
- **HDR SIM.:** HDR olmayan içeriği benzetimli Yüksek Dinamik Aralık (HDR) işleviyle iyileştirir. HDR olmayan içeriğe (720p ve 1080p Yayın/Kablolu Televizyon, 1080p Blu-ray, HDR Olmayan Oyunlar vb.) yönelik gama, kontrast ve renk doygunluğu özelliklerini iyileştirmek için bu modu seçin. Bu mod yalnızca HDR olmayan içerikle kullanılabilir.
- **Oyun:** Video oyunlarının keyfini çıkarmak amacıyla parlaklığı ve tepki süresi düzeyini artırmak için bu modu seçin.
- **Referans:** Bu mod, görüntüyü, mümkün olduğunca yönetmenin amaçladığı şekilde yeniden oluşturmak için tasarlanmıştır. Renk, renk sıcaklığı, parlaklık, kontrast ve gama ayarlarının tümü standart referans seviyelerine yapılandırılmıştır. Bir video izlemek için bu modu seçin.
- **Parlak:** PC girişinden maksimum parlaklık.
- **Kullanıcı:** Kullanıcı ayarlarını hatırlayın.
- **Üç boyut:** 3 boyut efekti deneyimi için 3 boyut gözlüğünüzün olması gerekir; bilgisayarınızda/taşınabilir aygıtınızda 120 Hz sinyal çıkışlı dört arabellekli ekran kartı ve bir 3 Boyut Oynatıcı bulunduğundan emin olun.
- **ISF Day:** Mükemmel kalibre edilmiş ve yüksek resim kalitesinde olması için görüntüyü ISF Day moduyla en uygun duruma getirin.
- **ISF Night:** Mükemmel kalibre edilmiş ve yüksek resim kalitesinde olması için görüntüyü ISF Night moduyla en uygun duruma getirin.

Not: ISF gündüz ve gece görüntüleme modlarının erişimi ve ölçümlemesi için lütfen yerel bayinizle iletişime geçin.

Duvar Rengi

Duvar rengine göre en uygun duruma getirilmiş bir ekran görüntüsü elde etmek için bu işlevi kullanın. Kapalı, Karatahta, Sari Isik, Yesil Isik, Mavi Isik, Pembe ve Gri arasında seçim yapın.

Dinamik Aralık

4K Blu-ray oynatıcılardan ve akış aygıtlarından video görüntülerken Yüksek Dinamik Aralık (HDR) ayarını ve efektini yapılandırın.

➤ HDR

- **Kapalı:** HDR İşlemeyi kapatın. Kapalı olarak ayarlandığında, projektör HDR içeriği çözmeyecektir.
- **Otomatik:** HDR sinyalini otomatik olarak algılayın.

➤ HDR Efektleri

- **Parlak:** Daha parlak, daha doymuş renkler için bu modu seçin.
- **Standart:** Sıcak ve soğuk tonların dengelendiği doğal görünen renkler için bu modu seçin.
- **Film:** İyileştirilmiş ayrıntı ve görüntü netliği için bu modu seçin.
- **Ayrıntı:** Karanlık sahnelerde iyileştirilmiş ayrıntı ve görüntü netliği için bu modu seçin.

PROJEKTÖRÜ KULLANMA

Parlaklık

Görüntünün parlaklığını ayarlar.

Karşıtlık

Karşıtlık, resmin en açık ve en koyu kısımları arasındaki farkın derecesini kontrol eder.

Netlik

Görüntünün netliğini ayarlar.

Renk

Bir video görüntüsünü siyah beyazdan tam olarak doymuş renkli hale ayarlar.

Renk Tonu

Kırmızı ve yeşilin renk dengesini ayarlar.

Gamm

Gamma eğri türünü ayarlar. Başlangıç ayarı ve ince ayar tamamlandıktan sonra, görüntü çıkışını optimize etmek için Gamm Ayar adımlarını kullanın.

- **Film:** Ev sineması için.
- **Video:** Video veya televizyon kaynağı için.
- **Grafik:** Bilgisayar / Fotoğraf kaynağı için.
- **Standart (2.2):** Standartlaştırılmış ayar için.
- **1.8 / 2.0 / 2.4:** Belirli bir bilgisayar / Fotoğraf kaynağı için.

Renk ayarları

Renk ayarlarını yapılandırın.

- **BrilliantColor™:** Bu ayarlanabilir öge yeni renk işleme algoritmasını ve artışları kullanarak resimde gerçek, daha canlı renkler sağlarken daha yüksek parlaklığı etkin hale getirir.
- **Renk Isısı:** D55, D65, D75, D83, D93 ve Doğal arasından bir renk sıcaklığı seçin.
- **Color Gamut:** Doğal, HDTV, Sunum, Sinema ve Oyun arasından uygun bir renk çeşidi seçin.
- **CMS (Renk Yönetimi Sistemi):** x/y kaydırmayı ve parlaklığını ayarlamak için renklerden birini (R/G/B/C/M/Y) seçin.
 - Renk: Kırmızı (R), yeşil (G), mavi (B), camgöbeği (C), sarı (Y), eflatun (M) ve beyaz (W) renk arasından seçim yapın.
 - x offset: Seçilen rengin x kaydırma değerini ayarlayın.
 - y offset: Seçilen rengin y kaydırma değerini ayarlayın.
 - Parlaklık: Seçilen rengin parlaklık değerini ayarlayın.
 - Sıfırla: Renk ayarları için fabrika varsayılan ayarlarına döndürün.
 - Çıkış: "CMS" menüsünden çıkın.
- **RGB Kazanım/İnce Ayar:** Bu ayarlar, bir görüntünün parlaklığını (kazanç) ve karşıtlık (eğilim) yapılandırmayı sağlar.
 - Sıfırla: RGB kazancı/eğilimi için fabrika varsayılan ayarlarına döndürün.
 - Çıkış: "RGB Kazanım/İnce Ayar" menüsünden çıkın.
- **Renk Düzlemi (yalnızca HDMI dışı giriş):** Aşağıdakilerin arasından uygun bir renk matrisi türü seçin: AUTO, RGB veya YUV.
- **Renk Düzlemi (yalnızca HDMI giriş):** Aşağıdakilerin arasından uygun bir renk matrisi türü seçin: Otomatik, RGB (0-255), RGB (16-235), ve YUV.

PROJEKTÖRÜ KULLANMA

Sinyal

Sinyal seçeneklerini ayarlayın.

- **Automatic:** Sinyali otomatik olarak yapılandırın (frekans ve faz öğeleri kullanılamaz duruma gelir). Otomatik ayarı devre dışı bırakılırsa, frekans ve faz öğeleri, ayarların yapılması ve kaydedilmesi için görünür olur.
- **Frekans:** Bilgisayarın grafik kartının frekansı ile uyması için görüntü veri frekansını değiştirir. Bu işlevi yalnızca görüntü dikey titriyorsa kullanın.
- **Faz:** Ekranın sinyal zamanlamasını grafik kartı ile senkronize eder. Eğer görüntü dengesiz görünüyorsa ya da titriyorsa, bunu düzeltmek için bu işlevi kullanın.
- **Yatay Konum:** Görüntünün yatay konumlandırılmasını ayarlayın.
- **Dikey Konum:** Görüntünün dikey konumlandırılmasını ayarlayın.
- **Çıkış:** "Sinyal" menüsünden çıkın.

Not: Bu menü yalnızca giriş kaynağı RGB/Bileşen olduğunda kullanılabilir.

UltraDetail

Daha iyi algılanan ayrıntılar sağlamak için yansıtılan görüntünün kenarlarını ayarlayın.

DynamicBlack

En uygun kontrast performansını sağlamak amacıyla resmin parlaklığını otomatik olarak ayarlamak için kullanın.

Parlaklık Modu

Parlaklık modu ayarlarını yapın.

- **Parlak:** Parlaklığı arttırmak için "Parlak" öğesini seçin.
- **Ekonomik:** Projektör lambasını, güç tüketimini düşürecek ve lamba ömrünü uzatacak şekilde kısma için "Ekonomik" öğesini seçin.

PureEngine

PureEngine parametrelerini ayarlayın.

- **PureContrast:** Ekranın parlaklığını, karanlık/aydınlık film sahneleri sırasında olağanüstü ayrıntıyla gösterilecek şekilde otomatik olarak en uygun duruma getirmek için kullanın.
- **PureColor:** Görüntünün canlılığını önemli ölçüde artırmak için kullanın.
- **PureMotion:** Görüntülenen içeriğin doğal hareketini korumak için kullanın.
- **PureMotion Gösterimi:** Bu özellik, ham görüntü ve PureMotion tarafından işlenen görüntü arasındaki görüntü kalitesi farkını görmenizi sağlar. PureMotion ayarlarında yaptığınız değişiklikleri kontrol etmek için bu modu kullanın.

Not: Bu menü yalnızca bazı modellerde kullanılabilir.

Sıfırla

Renk ayarları için fabrika varsayılan ayarlarına döndürün.

PROJEKTÖRÜ KULLANMA

Ekran 3 Boyut menüsü

Not:

- Bu projektör, DLP-Link 3 boyut çözümüyle 3 boyutlu yansıtma yapabilir.
- Videonuzun keyfini çıkarmadan önce lütfen 3 boyut gözlüğünüzün DLP-Link 3 boyutla kullanıma uygun olduğundan emin olun.
- Bu projektör HDMI1/HDMI2/VGA bağlantı noktaları aracılığıyla çerçeve sıralı (sayfa çevirmeli) 3 boyut destekler.
- 3 boyut modunu etkinleştirmek için giriş çerçeve hızı yalnızca 120 Hz olarak ayarlanmalıdır; daha düşük veya yüksek çerçeve hızı desteklenmez.
- En iyi performansa ulaşmak için 1920x1080 çözünürlüğü önerilir; lütfen 3 boyut modunda 4K (3840x2160) çözünürlüğünün desteklenmediğine dikkat edin.

Üç Boyut Modu

3 boyut modunu açın veya kapatın.

3D Senk Dön.

3D Senk Dön. işlevini etkinleştirmek/devre dışı bırakmak için bu seçeneği kullanın.

En/boy oranı menüsünü görüntüleyin

Aspect Ratio

Görüntülenen görüntünün en/boy oranını aşağıdaki seçenekler arasından seçin:

- **4:3:** Bu biçim, 4:3 giriş kaynakları içindir.
- **16:9:** Bu biçim HDTV gibi 16:9 giriş kaynakları ve DVD geliştirilmiş Geniş Ekran TV içindir.
- **LBX:** Bu biçim, 16x9 dışı, sinemaskop kaynak içindir ve tam çözünürlükte 2,35:1 en/boy oranını göstermek için harici 16x9 mercek kullanıyorsanız geçerlidir.
- **Süper Geniş:** Ekranın üst ve alt kısımlarında siyah çubuklar olmadan hem 16:9 hem de 2,35:1 en boy oranlı filmleri görüntülemek için bu özel 2,0:1 en boy oranını kullanın.
- **Doğal:** Bu biçim, orijinal görüntüyü hiç ölçekleme olmadan gösterir.
- **Otomatik:** Uygun ekran biçimini otomatik olarak seçer.

Not:

- **LBX modu hakkında ayrıntılı bilgiler:**
 - Bazı Mektup Kutusu Biçimli DVD'ler 16x9 TV'ler için geliştirilmemiştir. Bu durumda, görüntü 16:9 modunda görüntülendiğinde doğru görünmez. Bu durumda, DVD'yi izlemek için lütfen 4:3 modunu kullanmayı deneyin. İçerik 4:3 değilse, 16:9 gösteriminin etrafında siyah çubuklar olacaktır. Bu içerik türü için 16:9 ekranda görüntüyü tam doldurmak üzere LBX modunu kullanabilirsiniz.
 - Harici anamorfik mercek kullanırsanız, bu LBX modu, 16x9 Gösterimi için geliştirilmiş anamorfik genişliği destekleyen geniş 2,35:1 görüntüyü izlemenize de olanak tanır (Anamorfik DVD ve HDTV film kaynağı dâhil). Bu durumda, hiç siyah çubuk olmaz. Lamba gücü ve dikey çözünürlük tam olarak kullanılır.
- **Süper geniş biçimi kullanmak için aşağıdakileri yapın:**
 - a) Ekran en/boy oranını 2,0:1 olarak ayarlayın.
 - b) "Süper Geniş" biçimini seçin.
 - c) Projektör görüntüsünü ekranda doğru biçimde hizalayın.

PROJEKTÖRÜ KULLANMA

4K UHD ölçeklendirme tablosu:

16 : 9 ekran	480i/p	576i/p	720p	1080i/p	2160p
4x3	2880 x 2160'e ölçekleyin.				
16x9	3840 x 2160'e ölçekleyin.				
LBX	Merkezi 3840 x 1620 görüntü elde edip, ardından ekran için 3840 x 2160 değerine ölçekleyin.				
Doğal	1:1 haritalama ortalanmış. Hiçbir ölçeklendirme yapılmayacaktır; görüntülenen çözünürlük giriş kaynağına bağlıdır.				
Otomatik	- Kaynak 4:3 biçimindeyse, ekran tipi 2880 x 2160 çözünürlüğüne ölçeklendirilecektir. - Kaynak 16:9 biçimindeyse, ekran tipi 3840 x 2160 çözünürlüğüne ölçeklendirilecektir. - Kaynak 15:9 biçimindeyse, ekran tipi 3600 x 2160 çözünürlüğüne ölçeklendirilecektir. - Kaynak 16:10 biçimindeyse, ekran tipi 3456 x 2160 çözünürlüğüne ölçeklendirilecektir.				

Otomatik eşleme kuralı:

	Giriş çözünürlüğü		Otomatik/Ölçek	
	Yatay çözünürlük	Dikey çözünürlük	3840	2160
4:3	640	480	2880	2160
	800	600	2880	2160
	1024	768	2880	2160
	1280	1024	2880	2160
	1400	1050	2880	2160
	1600	1200	2880	2160
Geniş Dizüstü	1280	720	3840	2160
	1280	768	3600	2160
	1280	800	3456	2160
SDTV	720	576	2700	2160
	720	480	3240	2160
HDTV	1280	720	3840	2160
	1920	1080	3840	2160

Kenar maskesi menüsünü görüntüleyin

Kenar Maskesi

Video kaynağının kenarındaki video şifreleme parazitini kaldırmak için bu işlevi kullanın.

Dijital yakınlaştırma menüsünü görüntüleyin

Dijital Zoom

Yansıtma ekranındaki görüntüyü küçültmek veya büyütmek için kullanın.

Görüntü kaydırma menüsünü görüntüleyin

Image Shift

Yansıtılan görüntünün konumunu yatay (Y) veya dikey (D) olarak ayarlayın.

PROJEKTÖRÜ KULLANMA

Ses menüsü

Ses iç hoparlör menüsü

Dahili hoparlör

İç hoparlörü açmak veya kapatmak için bu seçeneği kullanın.

- **Otomatik:** Projektöre bir harici hoparlör bağlandığında iç hoparlörü otomatik olarak kapatmak için "Otomatik" seçimini yapın.
- **Açık:** İç hoparlörü açmak için "Açık" seçimini yapın.
- **Kapalı:** İç hoparlörü kapatmak için "Kapalı" seçimini yapın.

Sessiz menüsü

Sessiz

Sesi geçici olarak kapatmak için bu seçeneği kullanın.

- **Açık:** Sessiz işlevini açmak için "Açık" seçimini yapın.
- **Kapalı:** Sessiz işlevini kapatmak için "Kapalı" seçimini yapın.

Not: "Sessiz" işlevi hem dahili hem harici hoparlör ses düzeyini etkiler.

Ses düzeyi menüsü

Ses

Ses düzeyini ayarlayın.

Ayar menüsü

Ayar yansıtma menüsü

Projeksiyon

Ön, arka, tavan üst ve arka üst arasından tercih edilen yansıtmayı seçin.

Ayar lamba ayarları menüsü

Lamba Hatırlatıcı

Lambayı değiştirme mesajı gösterildiğinde, uyarı mesajını göstermek veya gizlemek için bu işlevi seçin. Mesaj, önerilen lamba değiştirmenin 30 saat öncesinde görünecektir.

Lamba Sıfırlama

Lambayı değiştirdikten sonra saat sayacı saatini sıfırlayın.

Ayar filtre ayarları menüsü

Filter Usage Hours

Filtre zamanını gösterir.

PROJEKTÖRÜ KULLANMA

Optional Filter Installed

Uyarı mesajı ayarını yapın.

- **Evet:** 500 saatlik kullanımdan sonra uyarı mesajı görüntüler.
Not: "Filter Usage Hours / Filter Reminder / Filter Reset" yalnızca "Optional Filter Installed", "Evet" iken görüntülenir.
- **Hayır:** Uyarı mesajını kapatır.

Filter Reminder

Filtreyi değiştirme mesajı gösterildiğinde, uyarı mesajını göstermek veya gizlemek için bu işlevi seçin. Kullanılabilir seçenekler 300hr, 500hr, 800hr ve 1000hr değerlerini içerir.

Filter Reset

Toz filtresini değiştirdikten veya temizledikten sonra, toz filtresi sayacını sıfırlayın.

Ayar güç ayarları menüsü

Direkt Açılma

"Açık"ı seçerek Doğrudan Güç modunu etkinleştirin. Projektör, AC gücü verildiğinde, projektörün tuş takımındaki ya da uzaktan kumandadaki "Güç" düğmesine basmaya gerek kalmadan otomatik olarak açılacaktır.

Otomatik Kapanma (dak)

Zamanlayıcı geri sayım aralığını ayarlar. Projektöre gönderilen bir sinyal olmadığında geri sayım zamanlayıcısı başlayacaktır. Geri sayım bittiğinde projektör otomatik olarak kapanacaktır (dakika olarak).

Uyku Zamanlayıcısı (dak)

Uyku Zamanlayıcısı yapılandırın.

- **Uyku Zamanlayıcısı (dak):** Zamanlayıcı geri sayım aralığını ayarlar. Projektöre sinyal gönderilsin ya da gönderilmesin geri sayım zamanlayıcısı başlayacaktır. Geri sayım bittiğinde projektör otomatik olarak kapanacaktır (dakika olarak).
Not: Projektör her kapatıldığında Uyku Zamanlayıcı sıfırlanır.
- **Acik kalzin:** Uyku Zamanlayıcısı acik kalzin olarak ayarlamak için işaretleyin.

Güç Modu(Beklemede)

Güç modu ayarını yapın.

- **Etkin:** Normal beklemeye dönmek için "Etkin" ögesini seçin.
- **Ekonomik:** Güç dağılımından < 0,5 W oranında tasarruf etmek için "Ekonomik" ögesini seçin.

Ayar güvenlik menüsü

Güvenlik

Projektörün kullanımından önce bir şifre istemek için bu işlevi etkinleştirin.

- **Açık:** Projektör açıldığında güvenlik doğrulamasını kullanmak için "Açık" ögesini seçin.
- **Kapalı:** Projektörü şifre doğrulaması olmadan açabilmek için "Kapalı" ögesini seçin.

Güvenlik Zamanlayıcısı

Projektörün kullanabileceği saat miktarını ayarlamak için zaman (Ay/Gün/Saat) işlevini seçebilirsiniz. Bu zaman geldiğinde parolayı tekrar girmeniz istenecektir.

Sifreyi Değiştir

Projektör açılırken sorulan şifreyi ayarlamak veya değiştirmek için kullanın.

PROJEKTÖRÜ KULLANMA

Ayar test deseni menüsü

Test Deseni

Test desenini yeşil ızgara, eflatun ızgara, beyaz ızgara, beyaz olarak seçin veya bu işlevi devre dışı bırakın (kapalı).

Ayar uzaktan kumanda ayarları menüsü

IR fonksiyonu

IR fonksiyonu ayarını yapın.

- **Açık:** "Açık" seçimi yapıldığında, projektör üst ve ön kızılötesi alıcılardan uzaktan kumandayla çalıştırılabilir.
- **Front:** "Front" seçimi yapıldığında, projektör ön kızılötesi alıcıdan uzaktan kumandayla çalıştırılabilir.
- **Geri:** "Geri" seçimi yapıldığında, projektör arka kızılötesi alıcıdan uzaktan kumandayla çalıştırılabilir.
- **Kapalı:** "Kapalı" ayarı seçildiğinde projektör uzaktan kumandayla çalıştırılmaz. "Kapalı"yı seçerek Tuş Takımı tuşlarını kullanabileceksiniz.

Kullanıcı1/ Kullanıcı2/ Kullanıcı3

Kullanıcı1, Kullanıcı2 veya Kullanıcı3 özelliği için varsayılan işlevi Test Deseni, LAN, CMS, Renk Isısı, Gamm, Oto Kaynak, Projeksiyon, Lamba Ayarları, Yakınlaştırma, MHL, Dinamik Aralık, DynamicBlack ve PureEngine arasından atayın.

Ayar projektör kimliği menüsü

Projektör Kimliği

Kimlik tanımlama menü aracılığıyla ayarlanabilir (0-99 aralığında) ve kullanıcının RS232 komutu kullanarak bağımsız bir projektörü kontrol etmesine olanak tanır.

Ayar 12 V Tetik menüsü

12V Tetikleyici

Tetikleyiciyi etkinleştirmek veya devre dışı bırakmak için bu işlevi kullanın.

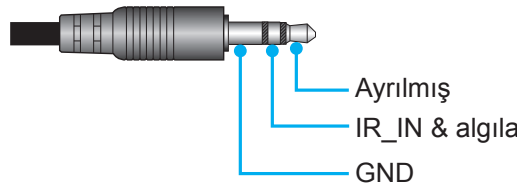

- **Kapalı:** Tetikleyiciyi devre dışı bırakmak için "Kapalı" ayarını seçin.
- **Açık:** Tetikleyiciyi etkinleştirmek için "Açık" ayarını seçin.

Ayar seçenekler menüsü

Dil

Çok dilli ekran menüsünü İngilizce, Almanca, Fransızca, İtalyanca, İspanyolca, Portekizce, Basitleştirilmiş Çince, Japonca, Korece ve Rusça arasından seçin.

Menu Settings

Ekrandaki menü konumunu ayarlayın ve menü zamanlayıcı ayarlarını yapılandırın.

- **Menü Konumu:** Görüntüleme ekranındaki menü konumunu seçin.
- **Menu Timer:** Ekran menüsünün ekranda görünür olacağı süreyi ayarlayın.

Oto Kaynak

Projektörün kullanılabilir bir giriş kaynağını otomatik olarak bulmasını sağlamak için bu seçeneği kullanın.

PROJEKTÖRÜ KULLANMA

Giriş Kaynağı

Giriş kaynağını HDMI1, HDMI2/MHL ve VGA arasından seçin.

Yüksek Rakım

"Açık" seçildiğinde, fanlar daha hızlı dönecektir. Bu özellik atmosferin ince olduğu yüksek rakımlı yerlerde kullanışlıdır.

Display Mode Lock

Görüntüleme modu ayarlarını yapmayı kilitlemek veya kilidini açmak için "Açık" ya da "Kapalı" ögesini seçin.

Tuştakımı Kilidi

Tuş takımı kilidi işlevi "Açık" olarak ayarlandığında Tuş Takımı kilitlenecektir. Ancak projektör uzaktan kumandayla çalıştırılabilir. "Kapalı"yı seçerek kontrol panelini tekrar kullanabileceksiniz.

Bilgi Gizleme

Bilgi mesajını gizlemek için bu işlevi etkinleştirin.

- **Kapalı:** "Kapalı" ögesini seçerek "arıyor" mesajını gösterin.
- **Açık:** Bilgi mesajlarını gizlemek için "Açık" ögesini seçin.

Logo

İstediğiniz başlangıç ekranını belirlemek için bu işlevi kullanın. Yapılan olası değişiklikler projektörün bir sonraki açılışında etkinleşecektir.

- **Varsayılan:** Varsayılan başlangıç ekranıdır.
- **Nötr:** Logo, başlangıç ekranında görüntülenmez.

Arkaplan Rengi

Hiçbir sinyal olmadığında mavi, kırmızı, yeşil, gri renkte ekran görüntülemek veya hiçbir içerik görüntülememek için bu işlevi kullanın.

HDMI 1 EQ

HDMI1 için HDMI bağlantı noktası EQ değerini ayarlayın.

HDMI 2 EQ

HDMI2/MHL için HDMI bağlantı noktası EQ değerini ayarlayın.

Not:

- *HDMI EQ, sinyal verilerini analiz eder ve uzun HDMI kablolarının kullanımında yaşanan sinyal kaybından kaynaklı bozulmayı ortadan kaldırır. HDMI alıcısı, zamanlama seçirmesini gidererek HDMI sinyalini en uygun iletim düzeylerine geri getiren bir zamanlama ayarı devresi de içerir.*
- *3840x2160@60Hz değerinde 5 metreden kısa HDMI kablosunun kullanımı önerilir.*
- *3840x2160@30Hz/25Hz/24Hz değerinde 15 metreden kısa HDMI kablosunun kullanımı önerilir.*

Ayar Menüü sıfırla menüsü

Reset OSD

Ekran menüsü ayarları için fabrika varsayılan ayarlarını döndürün.

Reset to Default

Tüm ayarlar için fabrika varsayılan ayarlarına döndürün.

PROJEKTÖRÜ KULLANMA

Ağ menüsü

Ağ LAN menüsü

Ağ Durumu

Ağ bağlantısı durumunu gösterir (salt okunur).

MAC Adresi

MAC adresini görüntüler (salt okunur).

DHCP

DHCP işlevini etkinleştirmek veya devre dışı bırakmak için bu seçeneği kullanın.

- **Açık:** Projektör, ağınızdan otomatik olarak bir IP adresi alır.
- **Kapalı:** IP, alt ağ maskesi, ağ geçidi ve DNS yapılandırmasını elle atamak için.

Not: OSD'den çıkış, girilen değerleri otomatik olarak uygular.

IP Adresi

IP adresini görüntüler.

Alt Ağ Maskesi

Alt ağ maskesi numarasını görüntüler.

Ağ Geçidi

Projektörün bağlandığı ağın varsayılan ağ geçidini görüntüler.

DNS

DNS numarasını görüntüleyin.

Projektörü kontrol etmek için web tarayıcısını kullanma

1. Bir DHCP sunucusunun otomatik olarak bir IP adresi ataması için projektörün üzerindeki "Açık" DHCP seçeneğini açın.
2. Bilgisayarınızda web tarayıcısını açıp projektörün IP adresini girin ("Ağ > LAN > IP Adresi").
3. Kullanıcı adını ve şifreyi girip "Oturma Aç" düğmesine tıklayın. Projektörün yapılandırma web arayüzü açılır.

Not:

- Varsayılan kullanıcı adı ve şifre "admin" şeklindedir.
- Bu kısımdaki adımlar Windows 7 işletim sistemini temel alır.

Bilgisayarınızdan projektöre doğrudan bağlantı yapma*

1. Projektörde DHCP seçeneğini "Kapalı" durumuna getirin.
2. Projektörde IP adresi, Alt Ağ Maskesi, Ağ Geçidi ve DNS ayarlarını yapılandırın ("Ağ > LAN").

PROJEKTÖRÜ KULLANMA

3. Bilgisayarınızda **Ağ ve Paylaşım Merkezi** sayfasını açın ve projektörde ayarlı ağ parametrelerinin aynılarını bilgisayarınıza atayın. Parametreleri kaydetmek için “Tamam” düğmesine tıklayın.

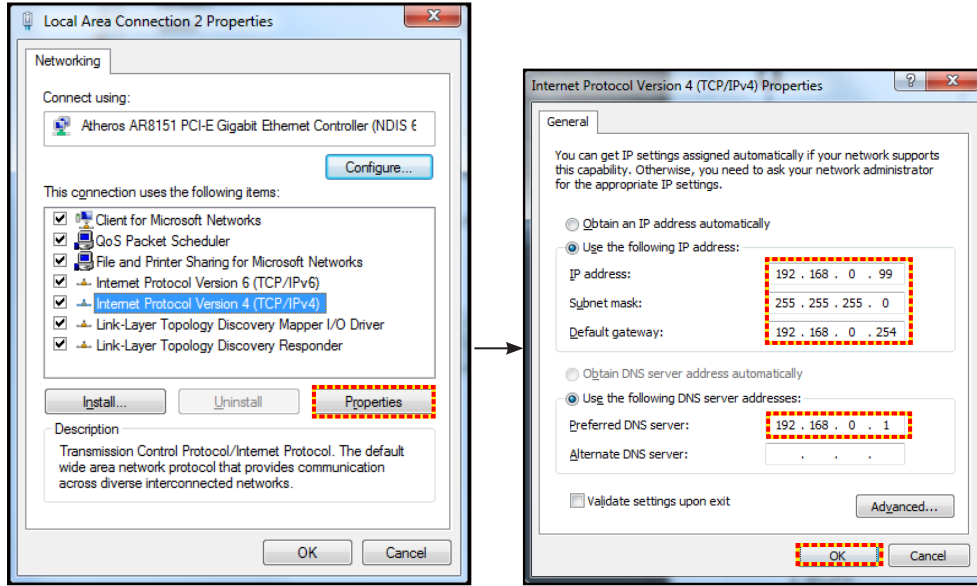

4. PC'nizden web tarayıcınızı açın ve URL alanına 3. adımda atanan IP adresini girin. Ardından “Enter” tuşuna basın.

Sıfırla

LAN parametreleri için tüm değerleri sıfırlayın.

Ağ denetimi menüsü

Crestron

Ağ işlevini seçmek için bu işlevi kullanın (bağlantı girişi: 41794).

Daha fazla bilgi için lütfen <http://www.crestron.com> ve www.crestron.com/getroomview adreslerini ziyaret edin.

Extron

Ağ işlevini seçmek için bu işlevi kullanın (bağlantı girişi: 2023).

PJ Link

Ağ işlevini seçmek için bu işlevi kullanın (bağlantı girişi: 4352).

AMX Device Discovery

Ağ işlevini seçmek için bu işlevi kullanın (bağlantı girişi: 9131).

Telnet

Ağ işlevini seçmek için bu işlevi kullanın (bağlantı girişi: 23).

HTTP

Ağ işlevini seçmek için bu işlevi kullanın (bağlantı girişi: 80).

PROJEKTÖRÜ KULLANMA

Ayar Ağ kontrol ayarları menüsü

LAN_RJ45 işlevi

Projektör, basitlik ve çalıştırma kolaylığı için çok çeşitli ağ iletişimi ve uzaktan yönetim özellikleri sağlar. Projektörün LAN/RJ45 işlevi bir ağ aracılığıyla şu amaçlarla uzaktan yönetim sunar: Güç Aç/Kapat, parlaklık ve karşıtlık ayarları. Ayrıca aşağıdaki gibi projektör durumu bilgilerini görüntüleyebilirsiniz: Video Kaynağı, Sessiz vb.

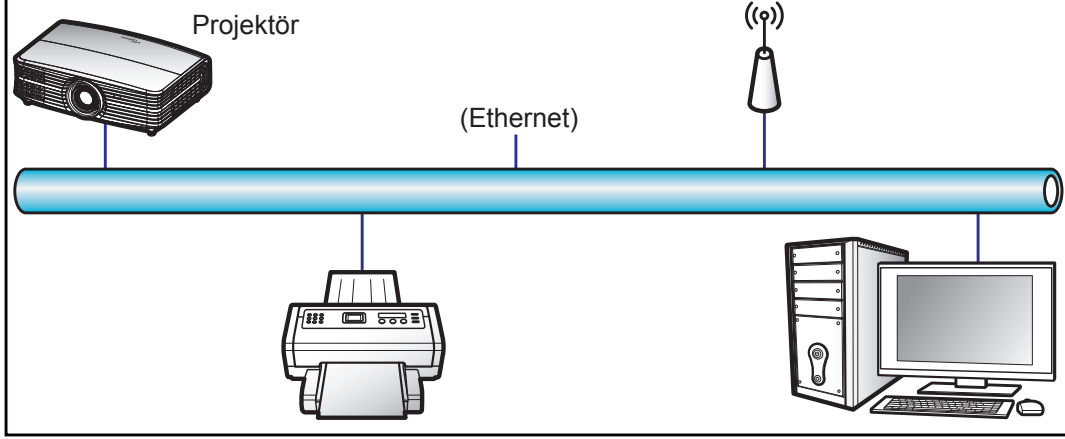

Kablolu LAN terminali işlevleri

Bu projektör, bir kişisel bilgisayar (dizüstü) veya başka harici aygıt kullanılarak LAN/RJ45 bağlantı noktası aracılığıyla kontrol edilebilir ve Crestron / Extron / AMX (Device Discovery) / PJLink ile uyumludur.

- Crestron, Birleşik Devletlerde Crestron Electronics, Inc. şirketinin kayıtlı ticari markasıdır.
- Extron, Birleşik Devletlerde Extron Electronics, Inc. şirketinin kayıtlı ticari markasıdır.
- AMX, Birleşik Devletlerde AMX LLC şirketinin kayıtlı ticari markasıdır.
- PJLink, Japonya, Amerika Birleşik Devletleri ve diğer ülkelerde JBMIA ile ticari marka ve logo kaydına başvurmuştur.

Projektör, Crestron Electronics denetleyicinin belirtilen komutları ve RoomView® gibi ilgili yazılımla desteklenir.

<http://www.crestron.com/>

Bu projektör başvuru için Extron aygıtlarını desteklemeyle uyumludur.

<http://www.extron.com/>

Bu projektör AMX (Device Discovery) tarafından desteklenir.

<http://www.amx.com/>

Bu projektör tüm PJLink Sınıf 1 (Sürüm 1.00) komutlarını destekler.

<http://pjlink.jbmia.or.jp/english/>

LAN/RJ45 bağlantı noktasına bağlanabilen ve projektörü uzaktan kontrol edebilen çeşitli harici aygıt tiplerinin yanı sıra bu harici aygıtlara yönelik desteklenen komutlar konusunda daha ayrıntılı bilgi için lütfen doğrudan Destek-Servis bölümüyle iletişime geçin.

PROJEKTÖRÜ KULLANMA

LAN RJ45

1. Projektör ve kişisel bilgisayardaki (dizüstü) RJ45 bağlantı noktalarına bir RJ45 kablosu bağlayın.

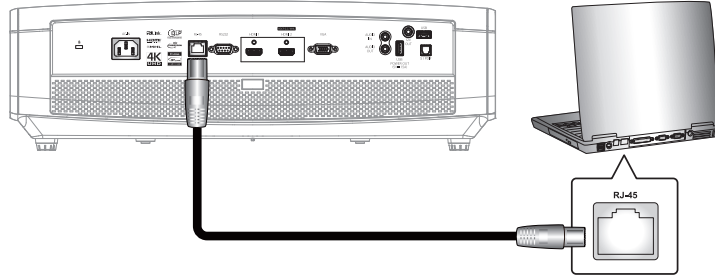

2. Kişisel bilgisayarda (dizüstü) **Başlat > Denetim Masası > Ağ Bağlantıları** öğelerini seçin.

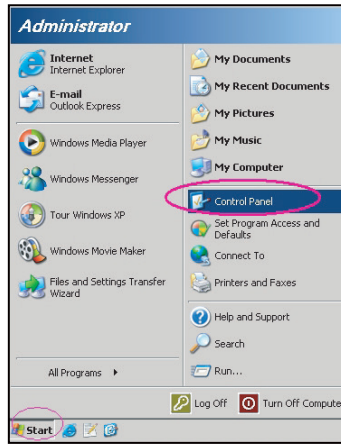

3. **Yerel Alan Bağlantısı** öğesine sağ tıklayıp **Özellikler** komutunu seçin.

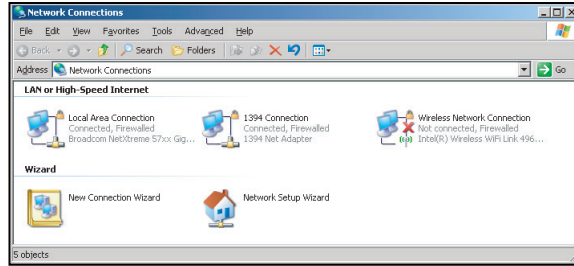

4. **Özellikler** penceresinde **Genel sekmesini**, ardından da **İletişim Kuralı (TCP/IP)** öğesini seçin.

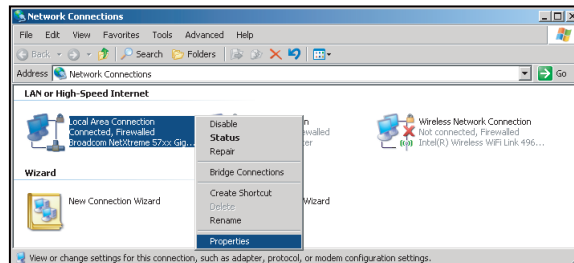

PROJEKTÖRÜ KULLANMA

5. “Özellikler” ögesine tıklayın.

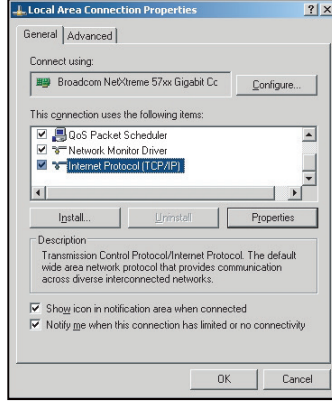

6. IP adresini ve Alt ağ maskesini girip “Tamam” düğmesine basın.

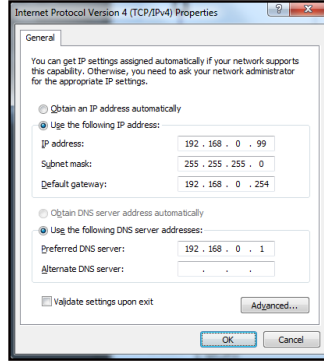

7. Projektördeki “Menu” düğmesine basın.
8. Projektörde **Ag > LAN** menüsünü açın.
9. Aşağıdaki bağlantı parametrelerini girin:

- DHCP: Kapalı
- IP Adresi: 192.168.0.100
- Alt Ağ Maskesi: 255.255.255.0
- Ağ Geçidi: 192.168.0.254
- DNS: 192.168.0.51

10. Ayarları onaylamak için “Enter” düğmesine basın.
11. Adobe Flash Player 9.0 veya üstü sürümünün yüklü olduğu Microsoft Internet Explorer gibi bir web tarayıcı açın.
12. Adres çubuğuna projektörün IP adresini girin: 192.168.0.100.



13. “Enter” düğmesine basın.

PROJEKTÖRÜ KULLANMA

Projektör, uzak yönetim için ayarlanır. LAN/RJ45 işlevi aşağıdaki gibi görünür:

Bilgi sayfası

Model: Optoma

Tool Info Contact IT Help

Optoma

Projector Information

Projector Name: Optoma UHD60
Location:
Firmware Version: B01
MAC Address: 00 60 E9 18 56 17
Resolution: 1080p 60Hz
Lamp Hours: 0
Assigned to: Optoma Projector

Projector Status

Power Status: Power On
Source: HDMI
Display Mode: Cinema
Projection: Front
Brightness Mode: Bright
Error Status: 0:No Error

exit

CRESTRON connected Expansion Options

Ana sayfa

Model: Optoma

Tool Info Contact IT Help

Optoma

Power Vol - Mute Vol +

Sources List

HDMI 1
HDMI 2
Display Port
VGA

Menu Re-Sync
Enter
AV mute Source

Freeze Contrast Brightness Sharpness

CRESTRON connected Expansion Options

Araç sayfası

Model: Optoma

Tool Info Contact IT Help

Optoma

Crestron Control

IP Address: 192.168.0.199
IP ID: 7
Port: 41794

Projector

Projector Name: Optoma UHD60
Location:
Assigned to: Optoma Projector

User Password

Enabled
New Password:
Confirm:

Admin Password

Enabled
New Password:
Confirm:

DHCP Enabled
IP Address: 192.168.0.100
Subnet Mask: 255.255.255.0
Default Gateway: 192.168.0.254
DNS Server: 192.168.0.51

Send

exit

CRESTRON connected Expansion Options

BT yardım masasıyla iletişim

Title

Send

PROJEKTÖRÜ KULLANMA

Telnet İşleviyle RS232

Projektörde, LAN/RJ45 arabirimi için “TELNET ile RS232” adı verilen alternatif RS232 komutu kontrol yolu vardır.

“Telnet ile RS232” için Hızlı Başlama Kılavuzu

- Projektörün ekran menüsünde IP adresini kontrol edin ve alın.
- Kişisel/dizüstü bilgisayarın, projektörün web sayfasına erişebildiğinden emin olun.
- Kişisel/dizüstü bilgisayar tarafından “TELNET” işlevi filtreleme durumunda “Windows Güvenlik Duvarı” ayarının devre dışı olduğundan emin olun.



1. **Başlat > Tüm programlar > Donatılar > Komut İstemi** öğelerini seçin.

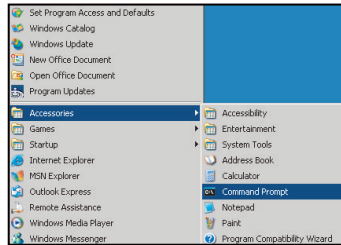

2. Komut biçimini aşağıdaki gibi girin:
 - telnet ttt.xxx.yyy.zzz 23 (“Enter” tuşuna basın)
 - (ttt.xxx.yyy.zzz: Projektörün IP adresi)
3. Telnet Bağlantısı hazırsa ve kullanıcı RS232 komut girişine sahipse, “Enter” tuşuna basıldığında RS232 komutu çalışabilecektir.

“TELNET ile RS232” için teknik özellikler:

1. Telnet: TCP.
2. Telnet bağlantı noktası: 23 (daha fazla ayrıntı için lütfen servis aracısı veya ekibiyle iletişime geçin).
3. Telnet yardımcı programı: Windows “TELNET.exe” (konsol modu).
4. Telnet ile RS232 kontrolü için normal olarak bağlantı kesme: Kapat
5. TELNET bağlantısı hazır olduktan hemen sonra Windows Telnet yardımcı programı.
 - Telnet Kontrolü için Sınırlama 1: Telnet Kontrolü uygulamasına yönelik birbirini izleyen ağ görev yükü için 50 bayttan az vardır.
 - Telnet Kontrolü için Sınırlama 2: Telnet Kontrolüne yönelik bir tam RS232 komutu için 26 bayttan az vardır.
 - Telnet Kontrolü için Sınırlama 3: Sonraki RS232 komutu için en az gecikme 200 (ms) değerinden fazla olmalıdır.

PROJEKTÖRÜ KULLANMA

Bilgi menüsü

Bilgi menüsü

Projektör bilgilerini aşağıda listelendiği gibi görüntüleyin:

- Regulatory
- Serial Number
- Source
- Resolution
- Refresh Rate
- Görüntü Modu
- Güç Modu(Beklemede)
- Lamba Zamanı
- Ağ Durumu
- IP Adresi
- Projektör Kimliği
- Renk Derinliği
- Renk Biçimi
- Filter Usage Hours
- Parlaklık Modu
- Ürün Yazılımı Sürümü

BAKIM

Lambayı Deęiřtirme

Projektör lamba ömrünü otomatik olarak algılar. Lamba ömrü kullanım sonuna yaklařırken ekranda bir uyarı mesajı görünecektir.

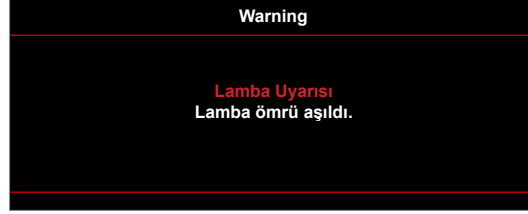

Bu mesajı gördüğünüzde, lambayı en kısa sürede deęiřtirmek için yerel satıcınız veya servis merkezi ile irtibat kurun. Lambayı deęiřtirmeden önce projektörün en az 30 dakika boyunca soęuduğundan emin olun.



Warning: Tavana monte edilmişse, lütfen lamba giriş panelini açarken dikkatli olun. Tavana monte edildiğinde ampülü deęiřtirirken güvenlik gözlükleri giymeniz önerilir. Projektördeki gevşek parçaların düşmemesine dikkat edilmelidir.



Warning: Lamba bölmesi sıcaktır! Lambayı deęiřtirmeden önce soęumasına izin verin!



Warning: Kiřisel yaralanma riskini azaltmak için, lamba modülünü düşürmeyin veya lamba ampülüne dokunmayın. Düşürülürse, ampül kırılabilir ve yaralanmaya yol açabilir.

BAKIM

Lambayı deęiřtirme (devamı)

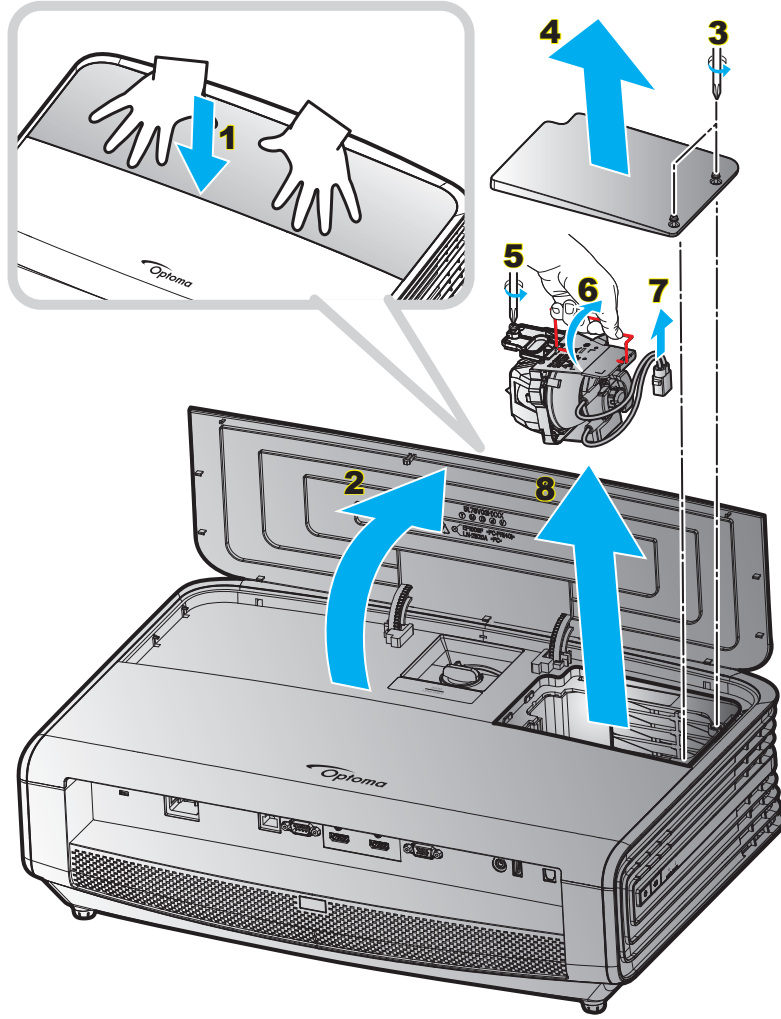

Prosedür:

1. Projektör tuř takımında "⏻" veya uzaktan kumanda da "Ⓜ" düęmesine basarak projektörün gücünü kapatın.
2. En az 30 dakika boyunca projektörün soęumasına izin verin.
3. Güç kablosunu sökün.
4. Mandalın kilidini açmak için, her iki elinizi kullanarak üst kapaęı sıkıca bastırın. **1**
5. Üst kapaęı açın. **2**
6. Lamba kapaęındaki 2 vidayı gevřetin. **3**
7. Lamba kapaęını çıkarın. **4**
8. Lamba modülündeki vidayı gevřetin. **5**
9. Lamba kolunu yukarı kaldırın. **6**
10. Lamba kablosunu çıkarın. **7**
11. Lamba modülünü dikkatlice çıkarın. **8**
12. Lamba modülünü deęiřtirmek için, önceki adımları tersten yapın.
13. Projektörü açın ve lamba sayacını sıfırlayın.
14. Lamba Sıfırlama: (i) "Menü" düęmesine basın → (ii) "Ayar" öęesini seęin → (iii) "Lamba Ayarları" öęesini seęin → (iv) "Lamba Ayarları" öęesini seęin → (v) "Evet" öęesini seęin.

BAKIM

Not:

- Lamba kapağı projektöre geri yerleştirilmemişse projektör açılmaz.
- Lambanın cam alanına dokunmayın. El yağı lambanın kırılmasına sebep olabilir. Eğer yanlışlıkla dokunursanız, lamba modülünü temizlemek için kuru bez kullanın.

Toz Filtresini Yerleştirme ve Temizleme

Toz Filtresini Yerleştirme

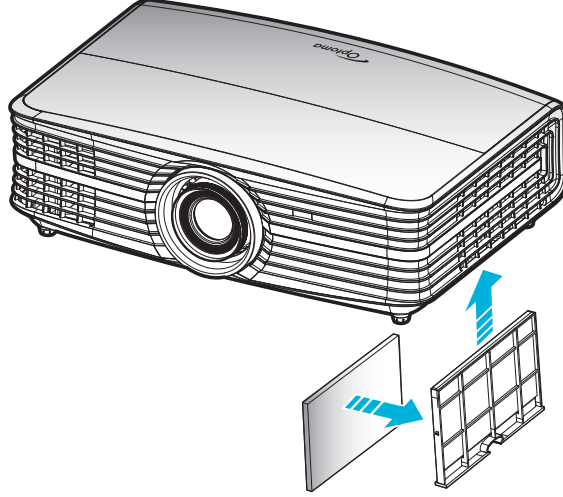

Not: Toz filtreleri sadece aşırı toz olan bölgelerde gereklidir/sağlanır.

Toz Filtresini Temizleme

Toz filtresini her üç ayda bir temizlemenizi öneririz. Projektör tozlu bir ortamda kullanılıyorsa daha sık temizleyin.

Prosedür:

1. Projektör tuş takımında "⏻" veya uzaktan kumandada "ⓘ" düğmesine basarak projektörün gücünü kapatın.
2. Güç kablosunu sökün.
3. Toz filtresi bölmesini, projektörün alt kısmından çıkarmak için aşağı doğru çekin. **1**
4. Hava filtresini dikkatli biçimde çıkarın. Ardından toz filtresini temizleyin veya değiştirin. **2**
5. Toz filtresini değiştirmek için, önceki adımları tersten yapın.

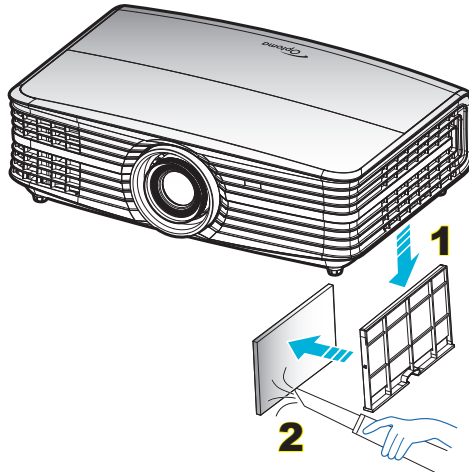

EK BİLGİLER

Uyumlu çözünürlükler

Dijital (HDMI 1.4)

Doğal çözünürlük: 30 Hz'de 3840 x 2160

Belirlenen Zamanlama	Standart Zamanlama	Tanımlayıcı zamanlaması-B0 (Ayrıntı zamanlaması)	Desteklenen Video Modu	Tanımlayıcı zamanlaması -B1 (Ayrıntı zamanlaması)
70 Hz'de 720 x 400	60 Hz'de 1280 x 720	1920 x 1080 @ 60 Hz (varsayılan)	720 x 480i @ 60 Hz 16:9	60 Hz'de 1920 x 1080p
60 Hz'de 640 x 480	60 Hz'de 1280 x 800		720 x 480p @ 60 Hz 4:3	60 Hz'de 1366 x 768
67 Hz'de 640 x 480	60 Hz'de 1280 x 1024		720 x 480p @ 60 Hz 16:9	120 Hz'de 1920 x 1080
72 Hz'de 640 x 480	1920 x 1200 @ 60 Hz (düşürülmüş)		720 x 576i @ 50 Hz 16:9	
75 Hz'de 640 x 480	120 Hz'de 640 x 480		720 x 576p @ 50 Hz 4:3	
56 Hz'de 800 x 600	120 Hz'de 800 x 600		720 x 576p @ 50 Hz 16:9	
60 Hz'de 800 x 600	120 Hz'de 1024 x 768		1280 x 720p @ 60 Hz 16:9	
72 Hz'de 800 x 600	120 Hz'de 1280 x 800		1280 x 720p @ 50 Hz 16:9	
75 Hz'de 800 x 600			1920 x 1080i @ 60 Hz 16:9	
75 Hz'de 832 x 624			1920 x 1080i @ 50 Hz 16:9	
60 Hz'de 1024 x 768			1920 x 1080p @ 60 Hz 16:9	
70 Hz'de 1024 x 768			1920 x 1080p @ 50 Hz 16:9	
75 Hz'de 1024 x 768			1920 x 1080p @ 24 Hz 16:9	
75 Hz'de 1280 x 1024			24 Hz'de 3840 x 2160	
			25 Hz'de 3840 x 2160	
Üreticinin Zamanlamaları:			30 Hz'de 3840 x 2160	
75 Hz'de 1152 x 870			24 Hz'de 4096 x 2160	

Dijital (HDMI 2.0)

Doğal çözünürlük: 60 Hz'de 3840 x 2160

B0/Belirlenen zamanlama	B0/Standart zamanlama	B1/Video modu	B1/Detaylı zamanlama
70 Hz'de 720 x 400	60 Hz'de 1280 x 720	720 x 480i @ 60 Hz 16:9	120 Hz'de 1920 x 1080p
60 Hz'de 640 x 480	60 Hz'de 1280 x 800	720 x 480p @ 60 Hz 4:3	60 Hz'de 1366 x 768
67 Hz'de 640 x 480	60 Hz'de 1280 x 1024	720 x 480p @ 60 Hz 16:9	
72 Hz'de 640 x 480	1920 x 1200 @ 60 Hz (düşürülmüş)	720 x 576i @ 50 Hz 16:9	
75 Hz'de 640 x 480	120 Hz'de 640 x 480	720 x 576p @ 50 Hz 4:3	
56 Hz'de 800 x 600	120 Hz'de 800 x 600	720 x 576p @ 50 Hz 16:9	
60 Hz'de 800 x 600	120 Hz'de 1024 x 768	1280 x 720p @ 60 Hz 16:9	
72 Hz'de 800 x 600	120 Hz'de 1280 x 800	1280 x 720p @ 50 Hz 16:9	
75 Hz'de 800 x 600		1920 x 1080i @ 60 Hz 16:9	
75 Hz'de 832 x 624		1920 x 1080i @ 50 Hz 16:9	
60 Hz'de 1024 x 768		1920 x 1080p @ 60 Hz 16:9	
70 Hz'de 1024 x 768		1920 x 1080p @ 50 Hz 16:9	
75 Hz'de 1024 x 768		1920 x 1080p @ 24 Hz 16:9	
75 Hz'de 1280 x 1024		24 Hz'de 3840 x 2160	
		25 Hz'de 3840 x 2160	
Üreticinin Zamanlamaları:		30 Hz'de 3840 x 2160	
75 Hz'de 1152 x 870		50 Hz'de 3840 x 2160	

EK BİLGİLER

B0/Belirlenen zamanlama	B0/Standart zamanlama	B1/Video modu	B1/Detaylı zamanlama
		60 Hz'de 3840 x 2160	
		24 Hz'de 4096 x 2160	
		25 Hz'de 4096 x 2160	
		30 Hz'de 4096 x 2160	
		50 Hz'de 4096 x 2160	
		60 Hz'de 4096 x 2160	

Not: 1920 x 1080 @ 50 Hz destekler.

Analog

Doğal çözünürlük: 60 Hz'de 1920 x 1080

B0/Belirlenen zamanlama	B0/Standart zamanlama	B0/Detaylı zamanlama	B1/Detaylı zamanlama
70 Hz'de 720 x 400	60 Hz'de 1280 x 720	1920 x 1080 @ 60 Hz (varsayılan)	60 Hz'de 1366 x 768
60 Hz'de 640 x 480	60 Hz'de 1280 x 800		
67 Hz'de 640 x 480	60 Hz'de 1280 x 1024		
72 Hz'de 640 x 480	60 Hz'de 1400 x 1050		
75 Hz'de 640 x 480	60 Hz'de 1600 x 1200		
56 Hz'de 800 x 600	120 Hz'de 640 x 480		
60 Hz'de 800 x 600	120 Hz'de 800 x 600		
72 Hz'de 800 x 600	120 Hz'de 1024 x 768		
75 Hz'de 800 x 600	120 Hz'de 1280 x 800(RB)		
75 Hz'de 832 x 624			
60 Hz'de 1024 x 768			
70 Hz'de 1024 x 768			
75 Hz'de 1024 x 768			
75 Hz'de 1280 x 1024			
75 Hz'de 1152 x 870			

Not: 1920 x 1080 @ 50 Hz destekler.

EK BİLGİLER

Görüntü boyutu ve yansıtma mesafesi

(görüntü boyutu ve mesafe değerleri metre ve fit cinsindedir)

16:9 Ekranın köşeden köşeye uzunluk (inç) boyu	Ekran Boyutu G x Y				Projeksiyon Mesafesi(M)				En Az Kaydırma (Hd)		En Fazla Kaydırma (Hd)	
	(m)		(fit)		(m)		(fit)		(m)	(fit)	(m)	(fit)
	Genişlik	Yükseklik	Genişlik	Yükseklik	Geniş	Uzak	Geniş	Uzak				
30,00	0,66	0,37	2,18	1,23	0,92	1,47	3,02	4,82	0,00	0,00	0,06	0,18
40,00	0,89	0,50	2,91	1,63	1,23	1,97	4,04	6,46	0,00	0,00	0,07	0,25
60,00	1,33	0,75	4,36	2,45	1,85	2,95	6,07	9,68	0,00	0,00	0,11	0,37
70,00	1,55	0,87	5,08	2,86	2,15	3,44	7,05	11,29	0,00	0,00	0,13	0,43
80,00	1,77	1,00	5,81	3,27	2,46	3,93	8,07	12,89	0,00	0,00	0,15	0,49
90,00	1,99	1,12	6,54	3,68	2,77	4,42	9,09	14,50	0,00	0,00	0,17	0,55
100,00	2,21	1,25	7,26	4,09	3,08	4,91	10,10	16,11	0,00	0,00	0,19	0,61
120,00	2,66	1,49	8,72	4,90	3,69	5,9	12,11	19,36	0,00	0,00	0,22	0,74
150,00	3,32	1,87	10,89	6,13	4,62	7,37	15,16	24,18	0,00	0,00	0,28	0,92
180,00	3,98	2,24	13,07	7,35	5,54	8,85	18,18	29,04	0,00	0,00	0,34	1,10
250,00	5,53	3,11	18,16	10,21	7,69	12,29	25,23	40,32	0,00	0,00	0,47	1,53
300,00	6,64	3,74	21,79	12,26	9,23	14,74	30,28	48,36	0,00	0,00	0,56	1,84

(görüntü boyutu ve mesafe değerleri metre ve inç cinsindedir)

16:9 Ekranın köşeden köşeye uzunluk (inç) boyu	Ekran Boyutu G x Y				Projeksiyon Mesafesi(M)				En Az Kaydırma (Hd)		En Fazla Kaydırma (Hd)	
	(m)		(inç)		(m)		(inç)		(m)	(inç)	(m)	(inç)
	Genişlik	Yükseklik	Genişlik	Yükseklik	Geniş	Uzak	Geniş	Uzak				
30,00	0,66	0,37	26,15	14,71	0,92	1,47	36,22	57,87	0,00	0,00	0,06	2,21
40,00	0,89	0,50	34,86	19,61	1,23	1,97	48,43	77,56	0,00	0,00	0,07	2,94
60,00	1,33	0,75	52,29	29,42	1,85	2,95	72,83	116,14	0,00	0,00	0,11	4,41
70,00	1,55	0,87	61,01	34,32	2,15	3,44	84,65	135,43	0,00	0,00	0,13	5,15
80,00	1,77	1,00	69,73	39,22	2,46	3,93	96,85	154,72	0,00	0,00	0,15	5,88
90,00	1,99	1,12	78,44	44,12	2,77	4,42	109,06	174,02	0,00	0,00	0,17	6,62
100,00	2,21	1,25	87,16	49,03	3,08	4,91	121,26	193,31	0,00	0,00	0,19	7,35
120,00	2,66	1,49	104,59	58,83	3,69	5,9	145,28	232,28	0,00	0,00	0,22	8,82
150,00	3,32	1,87	130,74	73,54	4,62	7,37	181,89	290,16	0,00	0,00	0,28	11,03
180,00	3,98	2,24	156,88	88,25	5,54	8,85	218,11	348,43	0,00	0,00	0,34	13,24
250,00	5,53	3,11	217,89	122,57	7,69	12,29	302,76	483,86	0,00	0,00	0,47	18,38
300,00	6,64	3,74	261,47	147,08	9,23	14,74	363,39	580,31	0,00	0,00	0,56	22,06

EK BILGILER

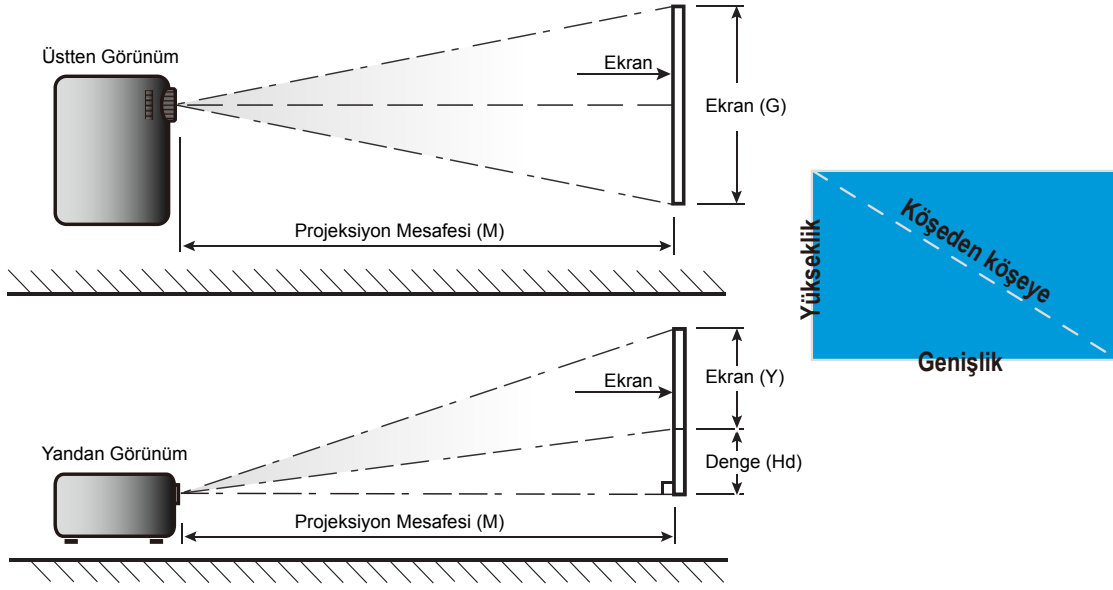

EK BİLGİLER

Projektör boyutları ve tavana montaj kurulumu

1. Projektörünüze hasarı önlemek için, lütfen Optoma tavana montajı kullanın.
2. Üçüncü şahıs tavana montaj kiti kullanmak isterseniz, lütfen projektörü monte etmek için kullanılan vidaların aşağıdaki spesifikasyonları karşıladığından emin olun:
 - Vida tipi: M6*4
 - Minimum vida uzunluğu: 10mm

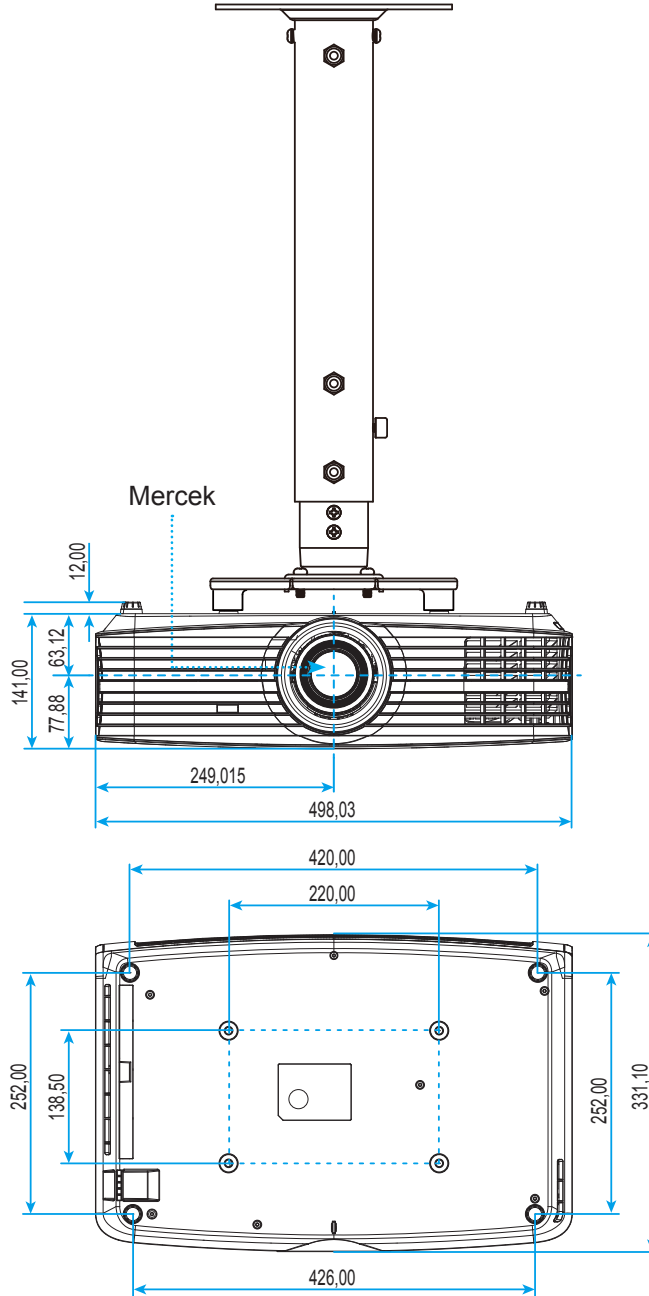

Not: Lütfen, hatalı kurulumdan kaynaklanan hasarın garantiyi geçersiz kılacağına dikkat edin.



Warning:

- Başka bir şirketten tavana montaj kiti satın alırsanız, lütfen doğru vida boyutu kullandığınızdan emin olun. Vida boyutu montaj plakasının kalınlığına bağlı olarak değişiklik gösterir.
- Tavan ile projektörün altı arasında en az 10 cm boşluk bıraktığınızdan emin olun.
- Projektörü bir ısı kaynağının yanına kurmaktan kaçının.





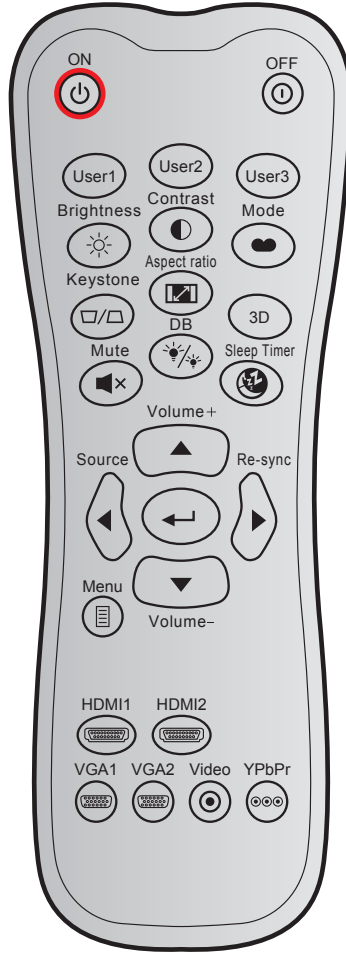





EK BİLGİLER

Kızılötesi uzaktan kumanda kodları



Anahtar	Özel kod	Veri kodu			Yazdırma anahtarı tanımı	Açıklama
		Bayt 1	Bayt 2	Bayt 3		
Güç açık		32	CD	02	Açık	Projektörü açmak için basın.
Power off		32	CD	2E	Kapalı	Projektörü kapatmak için basın.
Kullanıcı1		32	CD	36	Kullanıcı1	Kullanıcı tanımlı tuşlar. Ayarlamak için lütfen 37. sayfaya bakın.
Kullanıcı2		32	CD	65	Kullanıcı2	
Kullanıcı3		32	CD	66	Kullanıcı3	
Parlaklık		32	CD	41	Parlaklık	Görüntünün parlaklığını ayarlar.
Karşıtlık		32	CD	42	Karşıtlık	Resmin en açık ve en koyu kısımları arasındaki farkın derecesini kontrol eder.
Görüntü modu		32	CD	05	Mod	Farklı uygulamalara yönelik en uygun duruma getirilmiş ayarlar için bir ekran modu seçin. Lütfen 29. sayfaya bakın.
Anahtar Taşı		32	CD	07	Anahtar Taşı	İşlevsiz
Aspect ratio		32	CD	64	Aspect ratio	Gösterilen bir görüntünün en/boy oranını değiştirmek için basın.
Üç boyut		32	CD	89	Üç boyut	3 boyut işlevi
Sessiz		32	CD	52	Sessiz	Sesi anlık olarak kapatır/açar.

EK BİLGİLER







Anahtar	Özel kod	Veri kodu			Yazdırma anahtarı tanımı	Açıklama
		Bayt 1	Bayt 2	Bayt 3		
DB (DynamicBlack)		32	CD	44	DB	Optimum kontrast performansı sağlamak için resmin parlaklığını otomatik olarak ayarlar.
Uyku zamanlayıcısı		32	CD	63	Uyku Zamanlayıcısı	Zamanlayıcı geri sayım aralığını ayarlar.
Ses +		32	CD	09	Ses +	Ses düzeyini artırmak için ayarlayın.
Dört yön tuşu		32	CD	11	▲	Öğeleri seçmek veya seçiminizde ayarlamalar yapmak için ▲, ◀, ▶ ya da ▼ düğmesini kullanın.
		32	CD	10	◀	
		32	CD	12	▶	
		32	CD	14	▼	
Source		32	CD	18	Source	"Source"a basarak bir giriş sinyali seçin.
Giriş tuşu		32	CD	0F	↵	Öğe seçiminizi onaylar.
Yeniden-senk		32	CD	04	Yeniden-senk	Projektörü otomatik olarak giriş kaynağına senkronize eder.
Ses -		32	CD	0C	Ses -	Ses düzeyini azaltmak için ayarlayın.
Menü		32	CD	0E	Menü	Projektörün ekran üzeri gösterim menülerine girer veya çıkar.
HDMI 1		32	CD	16	HDMI1	HDMI 1 bağlayıcıdan kaynak seçmek için "HDMI1" tuşuna basın.
HDMI 2		32	CD	30	HDMI2	HDMI 2 bağlayıcıdan kaynak seçmek için "HDMI2" tuşuna basın.
VGA 1		32	CD	1B	VGA1	VGA bağlayıcıdan kaynak seçmek için "VGA1" tuşuna basın.
VGA 2		32	CD	1E	VGA2	İşlevsiz
Video		32	CD	1C	Video	İşlevsiz
YPbPr		32	CD	17	YPbPr	İşlevsiz

EK BİLGİLER

Sorun Giderme



Projektörünüzle ilgili bir sorunla karşılaşırsanız, lütfen aşağıdaki bilgilere bakın. Sorun devam ederse, lütfen yerel satıcınız veya servis merkezi ile irtibat kurun.

Görüntü Sorunları

-  *Ekranında görüntü yok.*
- Tüm kablolar ve güç bağlantılarının, "Kurulum" bölümünde açıklandığı gibi doğru ve sağlam biçimde takıldığından emin olun.
 - Konnektörlerin pinlerinin bükülmüş veya kırılmış olmadığından emin olun.
 - Projeksiyon lambasının doğru takıldığını kontrol edin. Lütfen 46-47. sayfalardaki "Lambayı Değiştirme" kısmına başvurun.
 - "Sessiz" özelliğinin açık olmadığından emin olun.
-  *Görüntü odak dışında*
- Projektör merceği üzerindeki Odak Ringini ayarlayın. Lütfen 16. sayfaya bakın.
 - Projektör ekranının projektörden gerekli mesafede olduğundan emin olun. (Lütfen 51-52. sayfalara başvurun.)
-  *16:9 DVD başlığını gösterirken görüntü uzatılır*
- Anamorfik DVD veya 16:9 DVD oynatırken, projektör, en iyi görüntüyü projektörün yan tarafındaki 16:9 biçiminde gösterecektir.
 - LBX biçimindeki DVD başlığını oynatırsanız, lütfen projektör OSD'sindeki biçimi LBX olarak değiştirin.
 - 4:3 biçimindeki DVD başlığını oynatırsanız, lütfen projektör OSD'sindeki biçimi 4:3 olarak değiştirin.
 - Lütfen görüntü biçimini DVD oynatıcınızdaki 16:9 (geniş) en/boy oranı tipi olarak ayarlayın.
-  *Görüntü çok küçük veya çok büyük.*
- Projektörün üstündeki zum kolunu ayarlayın.
 - Projektörü ekrana yaklaştırın veya uzaklaştırın.
 - Projektör panelindeki "Menu" düğmesine basıp "Ekran-->Aspect Ratio" kısmına gidin. Farklı ayarlar deneyin.
-  *Görüntü kenarları eğirdir:*
- Mümkünse, projektörü ekrana ortalanacak şekilde ve ekranın alt kısmının altına gelecek şekilde yeniden konumlandırın.
-  *Görüntü ters çevrilmiştir*
- Ekran menüsünde "AYAR-->Projeksiyon" öğelerini seçin ve yansıtma yönünü ayarlayın.

EK BİLGİLER

Diğer Sorunlar

-  *Projektör, tüm kontrollere yanıt vermeyi durdurur*
- Mümkünse, projektörü kapatın, daha sonra güç kablosunu sökün ve gücü yeniden bağlamadan önce en az 20 saniye bekleyin.
-  *Lamba söner veya bir pat sesi çıkarır*
- Lamba ömrünün sonuna ulaştığında, sönecektir ve bir yüksek pat sesi yapabilir. Bu durum oluşursa, projektör lamba modülü değiştirilene kadar açılmayacaktır. Lambayı değiştirmek için 46-47. sayfalardaki "Lambayı Değiştirme" kısmında bulunan prosedürleri izleyin.

Uzaktan Kumanda Sorunları

-  *Uzaktan kumanda çalışmazsa*
- Uzaktan kumandanın çalışma açısının, projektör üzerindeki kızılötesi alıcısına $\pm 15^\circ$ içinde olduğunu kontrol edin.
 - Uzaktan kumanda ile projektör arasında herhangi bir engel olmadığından emin olun. Projektörün 7 m dahiline kadar taşıyın.
 - Pillerin doğru biçimde takıldığından emin olun.
 - Bitmişse pilleri değiştirin.

EK BİLGİLER

Uyarı Göstergesi

Uyarı göstergeleri (aşağıya bakın) yandığında veya yanıp söndüğünde projektör otomatik olarak kapanacaktır:

- "LAMBA" LED göstergesi kırmızı renkte yanar ve "Açık/Beklemede" göstergesi kırmızı renkte yanıp sönerse.
- "SICAKLIK" LED göstergesi kırmızı renkte yanar ve "Açık/Beklemede" göstergesi kırmızı renkte yanıp sönerse. Bu, projektörün aşırı ısındığını gösterir. Normal koşullar altında, projektör tekrar açılabilir.
- "SICAKLIK" LED gösterge kırmızı renkte yanıp söner ve "Açık/Beklemede" göstergesi kırmızı renkte yanıp sönerse.

Güç kablosunu projektörden çıkarıp 30 saniye bekleyin ve tekrar deneyin. Uyarı göstergesi yanarsa veya yanıp sönerse, yardım için lütfen en yakın servis merkeziyle iletişime geçin.

LED Işıklı Mesajlar

Mesaj	Açık/Beklemede LED'i		Sıcaklık-LED'i	Lamba LED'i
	(Kırmızı)	(Mavi)	(Kırmızı)	(Kırmızı)
Bekleme durumu (Giriş güç kablosu)	Sürekli yanma			
Güç açma (Uyarı)		Yanıp sönüyor (0,5 sn kapalı / 0,5 sn açık)		
Güç açık ve Lamba yanıyor		Sürekli yanma		
Power off (Soğutma)		Yanıp sönüyor (0,5 sn kapalı / 0,5 sn ışık). Soğutma fanı kapandığında sabit kırmızı ışığa döner.		
Hata (Lamba arızası)	Yanıp sönüyor			Sürekli yanma
Hata (Fan arızası)	Yanıp sönüyor		Yanıp sönüyor	
Hata (Aşırı Sıcaklık)	Yanıp sönüyor		Sürekli yanma	
Bekleme Durumu (Yazma modu)		Yanıp sönüyor		
Çalışmaya hazırlama (Isınma)		Yanıp sönüyor		
Çalışmaya hazırlama (Soğutma)		Yanıp sönüyor		
Çalışmaya hazırlama (Lamba yanıyor)		Yanıp sönüyor (3 sn. yanar / 1 sn. söner)		
Çalışmaya hazırlama (Lamba sönük)		Yanıp sönüyor (1 sn. yanar / 3 sn. söner)		

- Güç kapalı:

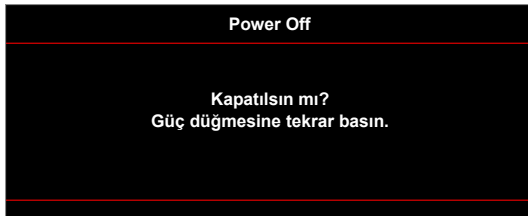

- Lamba uyarısı:

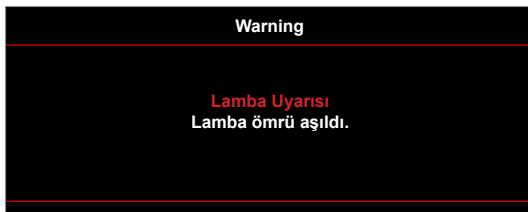

EK BİLGİLER

- Sıcaklık uyarısı:



- Fan arızalıdır:

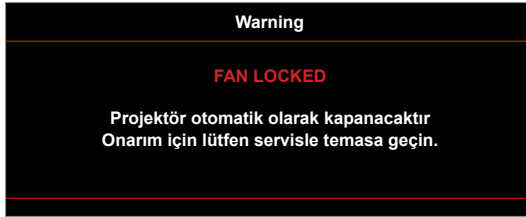

- Ekran dışı menzili:



- Kapanma uyarısı:

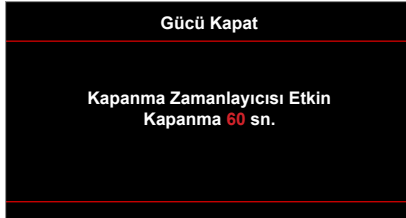

- Güvenlik zamanlayıcısı alarmı:



EK BİLGİLER

Teknik Özellikler

Optik	Açıklama
En fazla çözünürlük	- En fazla grafik 2160p@60Hz - En Fazla Çözünürlük: HDMI1 : 1920*1200@60Hz (RB) HDMI2 : 2160p@60Hz
Yerel çözünürlük	(başlatıcı olmadan) 2716 x 1528
Mercek	Elle yakınlaştırma ve odak
Görüntü boyutu (köşegen)	26,45"~302,2", 60" görüntü boyutuna en uygun duruma getirilmiş odak aralığı
Yansıtma mesafesi	1,3 ~ 9,3 m, 60" görüntü boyutuna en uygun duruma getirilmiş odak aralığı

Elektrik	Açıklama
Girişler	- HDMI 1.4a - VGA IN - Ses Girişi 3,5 mm - HDMI V2.0 HDCP2.2 / MHL 2.1 - USB-A - 5 V GÜÇ 1,5 A için USB2.0 USB-A - RS232C erkek (9 pimli D-SUB) - RJ-45 (web denetimi desteği)
Çıkışlar	- Ses Çıkışı 3,5 mm - SPDIF Çıkışı - 12 V Tetikleyici (3,5 mm fiş)
Control	Fare / servis için USB tip A
Renk yeniden üretimi	1073,4 Milyon renk
Tarama hızı	Yatay tarama hızı: 15,375 ~ 91,146 KHz Dikey tarama hızı: 24 ~ 85 Hz (3 boyut özellikli projektör için 120 Hz)
Yerleşik hoparlör	Evet, 4 W
Güç gereksinimi	100 - 240 V ±%10, AC 50/60 Hz
Giriş akımı	3,8A-1,0 A

Mekanik	Açıklama
Kurulum yönü	Ön, Arka, Tavan - Ön, Arka - üst
Boyutlar	- 498 mm (G) x 331 mm (D) x 141 mm (Y) (ayaklar olmadan) - 498 mm (G) x 331 mm (D) x 153 mm (Y) (ayaklarla)
Ağırlık	7,12 ± 0,5 kg
Çevresel koşullar	5 ~ 40°C'de çalışma , %10 ila 85 nem (yoğuşmayan)

Not: Tüm teknik özellikler, bildirim yapılmaksızın değiştirilmeye tabidir.

EK BİLGİLER

Optoma Global Ofisleri

Servis veya destek için lütfen yerel ofisiniz ile irtibat kurun.

ABD

3178 Laurelview Ct.
Fremont, CA 94538, USA
www.optomausa.com

☎ 888-289-6786
📠 510-897-8601
✉ services@optoma.com

Kanada

3178 Laurelview Ct.
Fremont, CA 94538, USA
www.optomausa.com

☎ 888-289-6786
📠 510-897-8601
✉ services@optoma.com

Latin Amerika

3178 Laurelview Ct.
Fremont, CA 94538, USA
www.optomausa.com

☎ 888-289-6786
📠 510-897-8601
✉ services@optoma.com

Avrupa

Unit 1, Network 41, Bourne End Mills,
Hemel Hempstead, Herts,
HP1 2UJ, United Kingdom
www.optoma.eu
Servis Tel : +44 (0)1923 691865

☎ +44 (0) 1923 691 800
📠 +44 (0) 1923 691 888
✉ service@tsc-europe.com

Benelux BV

Randstad 22-123
1316 BW Almere
The Netherlands
www.optoma.nl

☎ +31 (0) 36 820 0252
📠 +31 (0) 36 548 9052

Fransa

Bâtiment E
81-83 avenue Edouard Vaillant
92100 Boulogne Billancourt, France

☎ +33 1 41 46 12 20
📠 +33 1 41 46 94 35
✉ savoptoma@optoma.fr

İspanya

C/ José Hierro,36 Of. 1C
28522 Rivas VaciaMadrid,
Spain

☎ +34 91 499 06 06
📠 +34 91 670 08 32

Almanya

Wiesenstrasse 21 W
D40549 Düsseldorf,
Germany

☎ +49 (0) 211 506 6670
📠 +49 (0) 211 506 66799
✉ info@optoma.de

İskandinavya

Lerpeveien 25
3040 Drammen
Norway

☎ +47 32 98 89 90
📠 +47 32 98 89 99
✉ info@optoma.no

PO.BOX 9515
3038 Drammen
Norway

Kore

WOOMI TECH.CO.,LTD.
4F, Minu Bldg.33-14, Kangnam-Ku,
Seoul,135-815, KOREA
korea.optoma.com

☎ +82+2+34430004
📠 +82+2+34430005

Japonya

東京都足立区綾瀬3-25-18
株式会社オーエス
info@os-worldwide.com
コンタクトセンター: 0120-380-495 www.os-worldwide.com

Tayvan

12F., No.213, Sec. 3, Beixin Rd.,
Xindian Dist., New Taipei City 231,
Taiwan, R.O.C.
www.optoma.com.tw

☎ +886-2-8911-8600
📠 +886-2-8911-6550
✉ services@optoma.com.tw
asia.optoma.com

Hong Kong

Unit A, 27/F Dragon Centre,
79 Wing Hong Street,
Cheung Sha Wan,
Kowloon, Hong Kong

☎ +852-2396-8968
📠 +852-2370-1222
www.optoma.com.hk

Çin

5F, No. 1205, Kaixuan Rd.,
Changning District
Shanghai, 200052, China

☎ +86-21-62947376
📠 +86-21-62947375
www.optoma.com.cn



P/N:36.78V03G001-A