

# DLP®-projektor

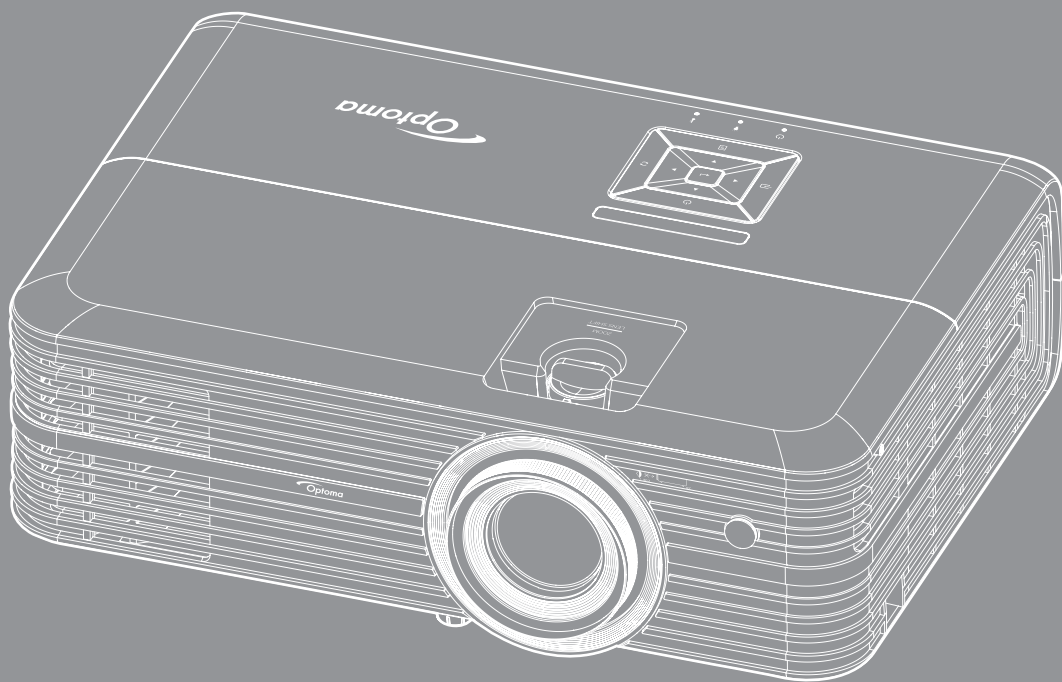



# INNEHÅLLSFÖRTECKNING

<b>SÄKERHET</b> .....	<b>4</b>
<i>Viktiga säkerhetsanvisningar</i> .....	4
<i>Rengöring av linsen</i> .....	5
<i>3D säkerhetsinformation</i> .....	6
<i>Upphovsrätt</i> .....	6
<i>Friskrivningsklausul</i> .....	7
<i>Varumärkesigenkänning</i> .....	7
<i>FCC</i> .....	7
<i>EG-försäkran om överensstämmelse</i> .....	8
<i>WEEE</i> .....	8
<b>INTRODUKTION</b> .....	<b>9</b>
<i>Översikt av förpackningen</i> .....	9
<i>Standardtillbehör</i> .....	9
<i>Extra tillbehör</i> .....	9
<i>Produktöverblick</i> .....	10
<i>Anslutningar</i> .....	11
<i>Knappsats</i> .....	12
<i>Fjärrkontroll</i> .....	13
<b>KONFIGURATION OCH INSTALLATION</b> .....	<b>14</b>
<i>Installera projektorn</i> .....	14
<i>Ansluta källor till projektorn</i> .....	15
<i>Justera den projicerade bilden</i> .....	16
<i>Konfiguration av fjärrkontroll</i> .....	17
<b>ANVÄNDA PROJEKTORN</b> .....	<b>19</b>
<i>Slå på/stänga av projektorn</i> .....	19
<i>Välja en ingångskälla</i> .....	21
<i>Menynavigering och funktioner</i> .....	22
<i>Skärmmenyträd</i> .....	23
<i>Display meny</i> .....	30
<i>Ljudmeny</i> .....	35
<i>Inställningsmeny</i> .....	35
<i>Informationsmeny</i> .....	38
<b>UNDERHÅLL</b> .....	<b>39</b>
<i>Byte av glödlampa (endast underhållspersonal)</i> .....	39
<i>Montera och rengöra dammfiltret</i> .....	41

## YTTERLIGARE INFORMATION ..... 42

<i>Kompatibla upplösningar</i> .....	42
<i>Bildstorlek och projektionsavstånd</i> .....	44
<i>Projektordimensioner och takmontering</i> .....	45
<i>IR-fjärrkontrollkoder</i> .....	46
<i>Felsökning</i> .....	48
<i>Varningsindikatorer</i> .....	50
<i>Specifikationer</i> .....	52
<i>Globala Optoma-kontor</i> .....	53

# SÄKERHET

	Blixten med pilen inom en likställd triangel innebär att användaren varnas för närvaro av oisolerad "farlig spänning" innanför produktens hölje, som kan vara tillräcklig för att utgöra en risk för elektrisk stöt för människor.
	Utropstecknet inom en liksidig triangel avser att varna användaren om att det finns viktiga bruks- och underhållsanvisningar (service) i dokumentationen som medföljer apparaten.

Följ alla varningar, försiktighetsåtgärder och rekommenderat underhåll i denna bruksanvisning.

## Viktiga säkerhetsanvisningar

- För att förlänga lampans effektiva livslängd se till att lampan är påslagen i minst 60 sekunder och undvik att tvångsavsluta.

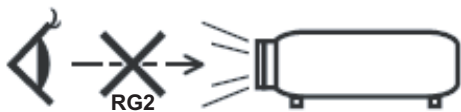

- Titta inte in i projektorstrålen, RG2.  
Precis som med all andra andra ljuskällor, titta inte direkt in i strålen, RG2 IEC 62471-5:2015.
- Avstå från att blockera ventilationsöppningar. För att försäkra dig om att projektorn fungerar tillförlitligt och för att förebygga överhettning är det rekommenderat att projektorn placeras på en plats där ventilationen flödar oförhindrat. Placera den till exempel inte på ett överfyllt kaffebord, en soffa eller en säng. Placera den heller inte i ett slutet utrymme, t.ex. bokhylla eller skåp som förhindrar fritt luftflöde.
- Minska brandfara och/eller risk för elektriska stötar genom att inte utsätta produkten för regn eller väta. Placera inte i närheten av värmekällor såsom element, spis eller annan utrustning som avger värme, t.ex. förstärkare.
- Låt inga objekt eller vätskor tränga in i projektorn. De kan komma i kontakt med farliga spänningspunkter och kortsluta delar som kan resultera i brand eller elektrisk stöt.
- Använd inte under följande förhållanden:
  - I extremt varma, kyliga eller fuktiga miljöer.
    - (i) Kontrollera så att rumstemperaturen ligger inom 5°C - 40°C
    - (ii) Relativ luftfuktighet ligger mellan 10 - 85 %
  - I områden där det finns stora mängder damm och smuts.
  - Placera inte i närheten av apparater som avger starka magnetfält.
  - I direkt solljus.
- Använd inte projektorn på platser där brandfarliga eller explosiva gaser kan förekomma i luften. Lampan inuti projektorn blir mycket het under drift och gaser kan antändas och resultera i brand.
- Använd inte enheten om den utsatts för fysiskt skada eller om den missbrukats. Skada/misshandel inkluderar (men är inte begränsad till):
  - Apparaten har tappats.
  - Strömkabeln eller kontakten har skadats.
  - Vätska har spillts på projektorn.
  - Projektorn har utsatts för regn eller fukt.
  - Någonting har fallit in i projektorn eller någonting sitter löst inuti den.
- Placera inte projektorn på en instabil yta. Projektorn kan falla ner och orsaka skada eller så kan projektorn skadas.

- Se till att inte blockera ljuset från projektorns lins när den är i drift. Ljuset kommer att värma upp objektet som kan smälta och orsaka brännskador eller starta en brand.
- Öppna eller montera inte isär projektorn då detta kan orsaka elektrisk stöt.
- Försök aldrig att själv reparera enheten. Öppna eller ta bort höljet kan utsätta dig för farlig spänning eller andra faror. Ring Optoma innan du sänder in enheten för reparation.
- Se projektorns hölje för säkerhetsrelaterade markeringar.
- Enheten får endast repareras av lämplig servicepersonal.
- Använd endast tillsatser/tillbehör som specificerats av tillverkaren.
- Titta inte in i projektorns lins under användning. Det ljusstarka ljuset kan skada dina ögon.
- Låt enheten svalna före lampbyte. Följ instruktionerna som beskrivs på sidan 39-40.
- Den här projektorn kommer själv att känna av lampans livslängd. Byt alltid lampa när varningsmeddelanden visas.
- Återställ funktionen "Lampåterställning" från skärmmenyn "Lampinställning" när lampmodulen har bytts ut.
- När du stänger av projektorn ska du kontrollera så att avkylningscykeln har avslutats innan du kopplar från strömmen. Låt projektorn svana i 90 sekunder.
- När lampan närmar sig slutet av sin livslängd kommer meddelandet "Lampan är förbrukad." att visas på skärmen. Kontakta din lokala återsförsäljare eller servicecenter för att byta ut lampan så snart som möjligt.
- Stänga av projektorn och dra ut nätkontakten ur eluttaget före rengöring av produkten.
- Använd en mjuk torr trasa med ett mildt rengöringsmedel för att göra rent skärmens ytterhölje. Använd inte grova rengöringsmedel, vaxer eller lösningsmedel för att rengöra enheten.
- Koppla bort strömsladden från eluttaget om produkten inte används under en längre tidsperiod.

**Observera:** När lampan når slutet på sin livscykel kommer projektorn inte att slås på igen förrän lampmodulen har bytts ut. För att byta ut lampan, följ procedurerna i avsnittet "Byta ut lampan" på sidan 39-40.

- Använd inte projektorn på platser där den kan utsättas för vibrationer eller stötar.
- Rör inte linsen med händerna.
- Ta bort batteriet/batterierna ur fjärrkontrollen innan förvaring. Om batteriet/batterierna är kvar i fjärrkontrollen i långa perioder, kan de börja läcka.
- Använd inte eller förvara projektorn i utrymmen där rök från olja eller cigaretter kan förekomma, eftersom det kan påverka projektorns prestanda.
- Använd rätt projektorläge vid installation då en installation som inte följer standard kan påverka projektorns prestanda.
- Använd ett grenuttag eller överspänningsskydd. Eftersom elavbrott och elransoneringar kan förstöra enheter.

## Rengöring av linsen

- Innan du rengör linsen, se till att stänga av projektorn och koppla ur nätsladden så att den kan svalna helt.
- Använd en tryckluftsbehållare för att avlägsna damm.
- Använd en specialduk för rengöring av linsen och torka försiktigt av linsen. Rör inte vid linsen med fingrarna.
- Använd inte alkaliska/sura rengöringsmedel eller flyktiga lösningsmedel som alkohol för rengöring av linsen. Om linsen är skadad på grund av rengöringsprocessen omfattas den inte av garantin.



Varning: Använd inte en spray som innehåller brandfarliga gaser för att avlägsna damm eller smuts från linsen. Detta kan orsaka brand på grund av för mycket värme inuti projektorn.



Varning: Rengör inte linsen om projektorn värms upp, eftersom det kan leda till att linsens ytfilm skalas bort.



Varning: Torka inte av eller stöt till linsen med ett hårt föremål.

## 3D säkerhetsinformation

Följ alla varningar och försiktighetsåtgärder som rekommenderas innan du eller ditt barn använder 3D-funktionen.

### Varning

Barn och tonåringar kan vara känsligare för hälsoproblem associerade med visning av 3D och de bör därför övervakas noga när de betraktar 3D-bilder.

## Varning om anfall orsakade av ljuskänslighet och andra risker

- Vissa tittare kan uppleva epileptiska anfall eller stroke när de utsätts för vissa snabbt blinkande bilder eller ljus i vissa projektorbilder eller videospel. Om du lider av, eller om någon i din familj lider eller lidit av epilepsi eller stroke, rådgör med en läkare innan du använder 3D-funktionen.
- Även de utan personlig eller familjehistoria av epilepsi eller stroke kan lida av en ej diagnostiserad åkomma som kan orsaka epileptiska anfall orsakade av ljuskänslighet.
- Gravida kvinnor och äldre samt de som lider av allvarliga åkommor, har sömnproblem eller är alkoholpåverkade bör undvika att använda 3D-funktionen.
- Om du upplever något av följande symptom, sluta omedelbart att betrakta 3D-bilder och rådgör med en läkare: (1) synförändringar, (2) lätt yrsel, (3) yrsel, (4) ofrivilliga rörelse, t.ex. ögon- eller muskelryckningar, (5) förvirring, (6) illamående, (7) förlorar medvetandet, (8) anfall, (9) kramp och/eller (10) blir desorienterad. Det är troligare att barn och tonåringar upplever dessa symptom än att vuxna gör det. Föräldrar bör övervaka sina barn och fråga om de känner av dessa symptom.
- Att titta på 3D-projektion kan även orsaka åksjuka, perceptuella eftereffekter, desorientering, ansträngda ögon samt minskad postural stabilitet (balanskontroll). Användare rekommenderas att ofta ta en paus för att minska risken för dessa effekter. Om du upplever tecken på ögontrötthet eller torra ögon, eller om du känner av något av ovanstående symptom, sluta genast använda denna enhet och återuppta inte användandet förrän tidigast en halvtimme efter det att symptomen försvunnit.
- Om du sitter för nära skärmen vid 3D-projektion under en längre tid kan det vara skadligt för ögonen. Idealiskt betraktningssavstånd är 3 x filmdukens höjd. Beträktarens ögon rekommenderas vara i jämnhöjd med skärmen.
- Att se på 3D-projektion med 3D-glasögon under en längre tid kan orsaka huvudvärk eller trötthet. Sluta se på 3D-projektionen och ta en vilopaus om du upplever huvudvärk trötthet eller yrsel.
- Använd inte 3D-glasögonen i något annat syfte än för att titta på 3D-projektion.
- Användning av 3D-glasögon för andra syften (som vanliga glasögon, solglasögon, skyddsglasögon, etc.) kan vara skadligt för dig och dina ögon.
- 3D-projektion kan orsaka desorientering hos vissa tittare. Placera därför INTE din 3D-PROJEKTOR nära öppna trappuppgångar, kablar, balkonger eller andra föremål som man kan snubbla på, gå in i, knuffa omkull, ha sönder eller ramla över.

## Upphovsrätt

Denna publikation, inklusive alla fotografier, illustrationer och programvara är skyddade enligt internationella upphovsrättslagar, med ensamrätt. Varken den här bruksanvisningen eller något av det material som anges häri får reproduceras utan skriftligt tillstånd av författaren.

© Upphovsrätt 2017

## Friskrivningsklausul

Informationen i detta dokument kan ändras utan vidare meddelanden. Tillverkaren gör inga utfästelser eller garantier avseende innehållet häri och fransäger sig uttryckligen alla underförstådda garantier om säljbarhet eller lämplighet för något ändamål. Tillverkaren förbehåller sig rätten att uppdatera denna publikation och från tid till annan göra ändringar av innehållet häri utan skyldighet för tillverkaren att underrätta någon om att dessa ändringar har gjorts.

## Varumärkesigenkänning

Kensington är ett USA-registrerat varumärke som tillhör ACCO Brand Corporation med utfärdade registreringar och pågående ansökningar i andra länder runt om i världen.

HDMI, HDMI-logotypen och High-Definition Multimedia Interface är varumärken eller registrerade varumärken som tillhör HDMI Licensing LLC i USA och andra länder.

DLP®, DLP Link och DLP:s logotyp är registrerade varumärken som tillhör Texas Instruments och BrilliantColor™ är ett varumärke som tillhör Texas Instruments.

MHL, Mobile High-Definition Link och MHL-logotypen är varumärken eller registrerade varumärken som tillhör MHL Licensing, LLC.

Alla andra beteckningar som används i denna bruksanvisning tillhör respektive ägare och är Bekräftade.

## FCC

Denna enhet har testats och befunnits efterleva gränserna för en digital enhet i klass B, enligt avsnitt 15 i FCC:s bestämmelser. Dessa begränsningar är avsedda att ge rimligt skydd mot skadliga störningar i heminstallationer. Den här apparaten genererar, använder och kan utstråla radiofrekvensenergi och, om den inte är installerad och används i enlighet med anvisningarna, den kan orsaka skadlig störning på radiokommunikationer.

Det finns dock inga garantier för att störningar inte kommer att uppstå i en viss installation. Om denna enhet skulle orsaka skadlig interferens på radio- eller TV-mottagning, vilket kan bestämmas genom att enheten slås av och på, uppmanas användaren att försöka komma till rätta med störningen genom att vidta en eller flera av följande åtgärder:

- Rikta om eller placera om mottagarantennen.
- Öka avståndet mellan enheten och mottagaren.
- Anslut enheten till ett uttag på en annan strömkrets än den som mottagaren är ansluten till.
- Rådfråga din återförsäljare eller en erfaren radio/TV-tekniker.

## Notera: Skärmade kablar

Alla anslutningar till andra datorenheter måste göras med skärmade sladdar för att uppfylla FCC-bestämmelserna.

### Varning

Ändringar eller modifieringar som inte uttryckligen godkänts av tillverkaren kan upphäva användarens behörighet, vilket stöds av Federal Communications Commission, att använda denna enhet.

### Driftsvillkor

Denna enhet uppfyller Del 15 av FCC:s regler. Hantering gäller under följande två villkor:

1. Denna enhet får inte orsaka skadliga störningar, och
2. Denna enhet måste acceptera all mottagna störningar, inklusive störningar som kan orsaka bristfällig funktion.

### Notera: Kanadensiska användare

Denna digitala enhet i klass B efterlever Kanadas ICES-003.

Remarque à l'intention des utilisateurs canadiens

Cet appareil numérique de la classe B est conforme à la norme NMB-003 du Canada.

## EG-försäkran om överensstämmelse

- EMC-direktivet 2014/30/EC (inklusive ändringar)
- Lågspänningsdirektivet 2014/35/EC
- R & TTE-direktivet 1999/5/EC (om enheten har RF-funktion)

## WEEE



### Instruktioner för kassering

Kassera inte denna elektroniska enhet i hushållssoporna. För att minimera utsläpp och säkerställa att den globala miljön skyddas ber vi dig att återvinna enheten.



# INTRODUKTION

## Översikt av förpackningen

Packa försiktigt upp och kontrollera att du har de föremål som anges nedan under standardtillbehör. En del av objekten under tillbehör kanske inte är tillgängliga beroende på modell, specifikation och inköpsregion. Kontakta inköpsstället. Vissa tillbehör kan variera från region till region.

Garantikortet levereras endast i vissa specifika områden. Kontakta din återförsäljare för mer information.

## Standardtillbehör

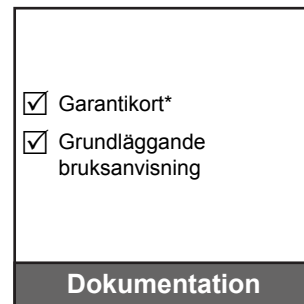
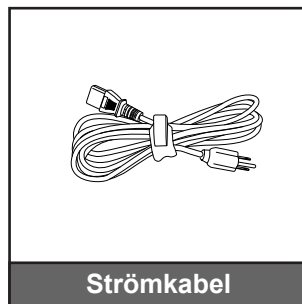
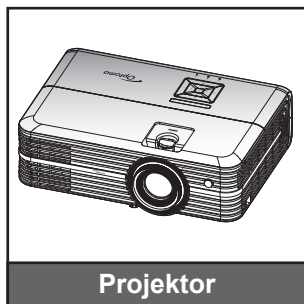

### Observera:

- Den faktiska fjärrkontrollen kan variera beroende på region.
- Fjärrkontrollens batterier medföljer.
- \* För europeisk garantiinformation, besök: [www.optoma.com](http://www.optoma.com).

## Extra tillbehör

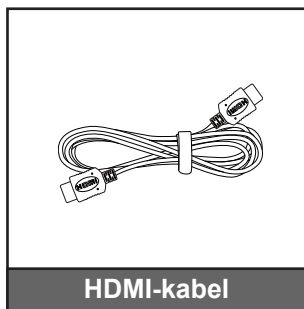

**Observera:** Extra tillbehör varierar beroende på modell, specifikationer och region.

# INTRODUKTION

## Produktöverblick

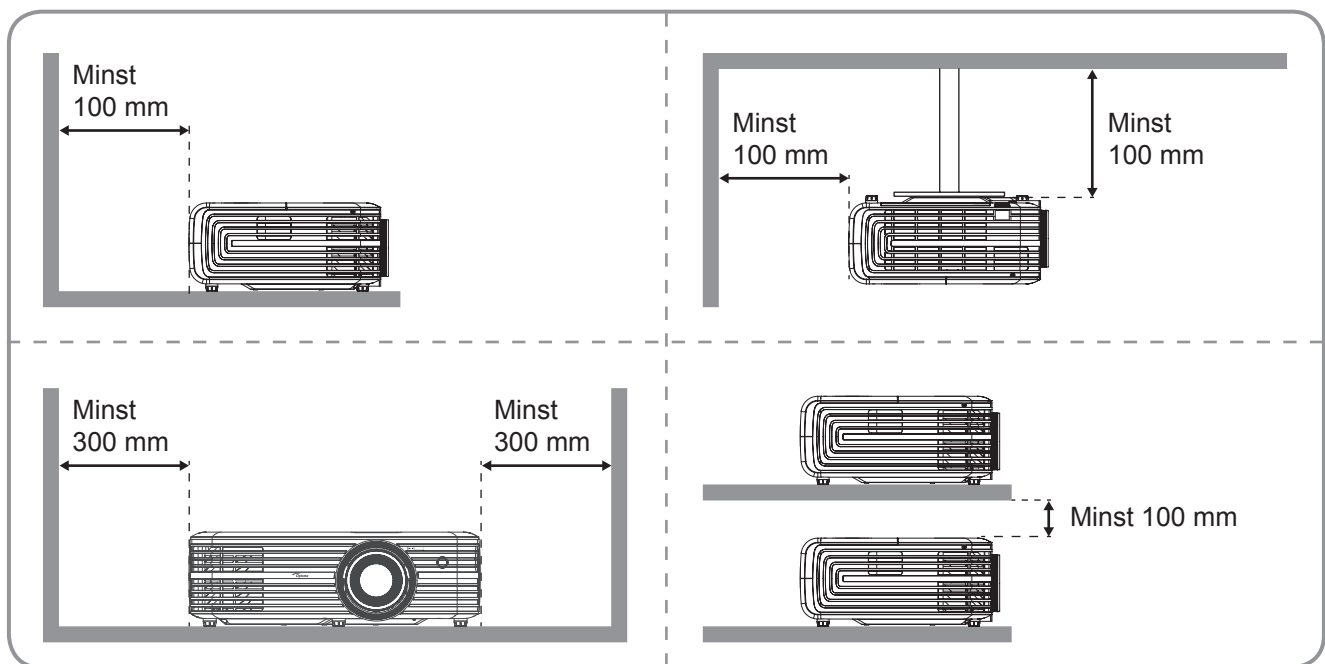
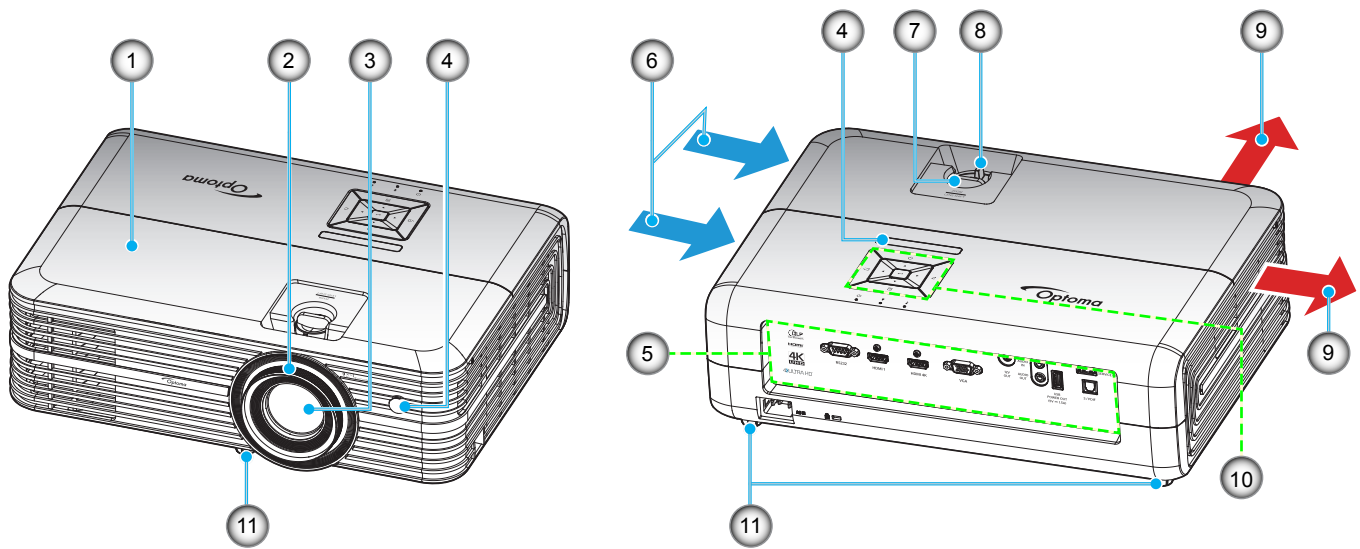

### Observera:

- Blockera inte projektorns luftintag och luftutsläpp.
- När projektorn används i ett slutet utrymme se till att det finns ett fritt utrymme på minst 30 cm runt luftintagen och luftutsläppen.

Nr.	Objekt	Nr.	Objekt
1.	Övre lock	7.	Linsjusteringsratt
2.	Fokusering	8.	Zoomspak
3.	Objektiv	9.	Ventilation (uttag)
4.	IR Receiver	10.	Knappsats
5.	Ingång/Utgång	11.	Justeringsfot för lutning
6.	Ventilation (intag)		

# INTRODUKTION

## Anslutningar

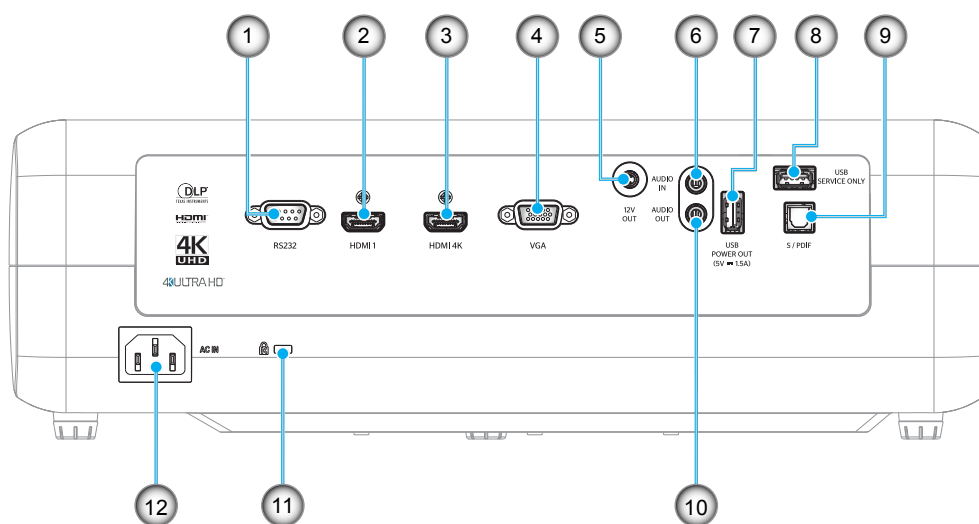

Nr.	Objekt	Nr.	Objekt
1.	RS232-anslutning	7.	USB-ström ut (5V=1,5A)
2.	HDMI 1-anslutning	8.	Servicekontakt
3.	HDMI 2-/MHL-anslutning	9.	S/PDIF-anslutning
4.	VGA-anslutning	10.	AUDIO OUT-kontakt
5.	12V utgång	11.	Kensington™-låsport
6.	Ljud in-anslutning	12.	Strömkontakt

# INTRODUKTION

## Knappsats

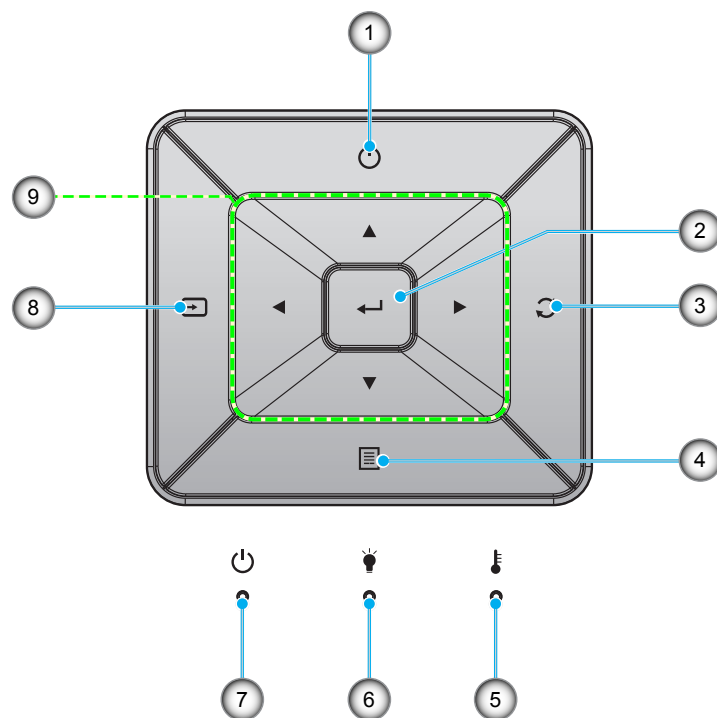

Nr.	Objekt	Nr.	Objekt
1.	Power	6.	Lamplysdiod
2.	Enter	7.	På/Standby LED
3.	Re-Sync	8.	Signallås
4.	Meny	9.	Fyra riktningsvalknappar
5.	Temperaturlysdiod		

# INTRODUKTION

## Fjärrkontroll

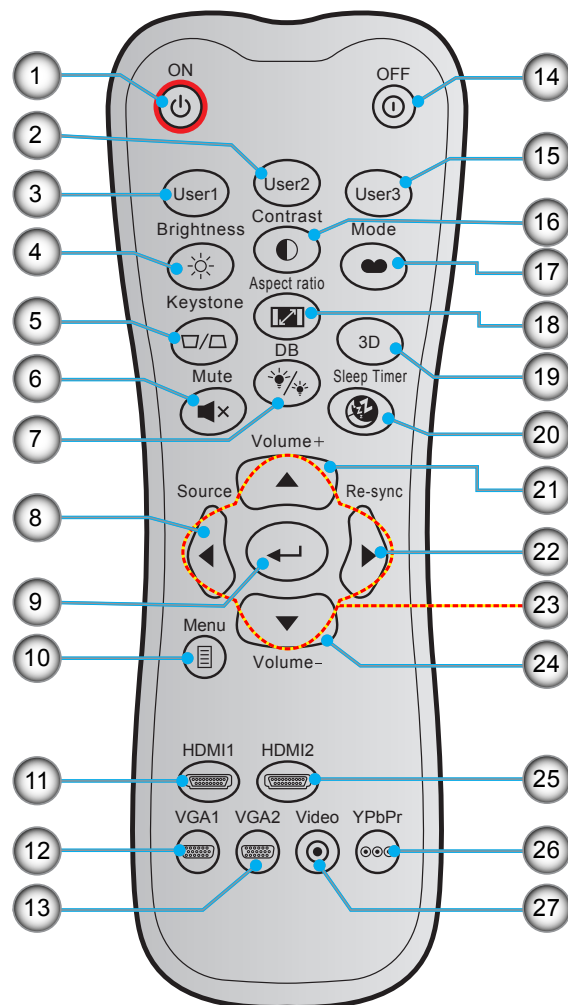

Nr.	Objekt	Nr.	Objekt
1.	Ström på	15.	Egen3
2.	Egen2	16.	Kontrast
3.	Egen1	17.	Bild läge
4.	Ljusstyrka	18.	Aspect Ratio
5.	Keystone	19.	3D-läge
6.	Tyst	20.	Avstängningstimer
7.	DB (Dynamic Black)	21.	Volym +
8.	Signallås	22.	Re-Sync
9.	Enter	23.	Fyra riktningsvalknappar
10.	Meny	24.	Volym -
11.	HDMI1	25.	HDMI2
12.	VGA1	26.	YPbPr (stöds ej)
13.	VGA2 (stöds ej)	27.	Video (stöds ej)
14.	Ström av		

**Observera:** Vissa tangenter fyller ingen funktion på modeller som inte stöder dessa funktioner.

# KONFIGURATION OCH INSTALLATION

## Installera projektorn

Projektorn är konstruerad för att installeras i ett av fyra möjliga lägen.

Ditt rums utseende eller dina önskemål avgör vilken placering du väljer. Ta i beräkningen storleken och positionen på din skärm, placering av lämpligt vägguttag samt placering och avstånd mellan projektor och resten av utrustningen.

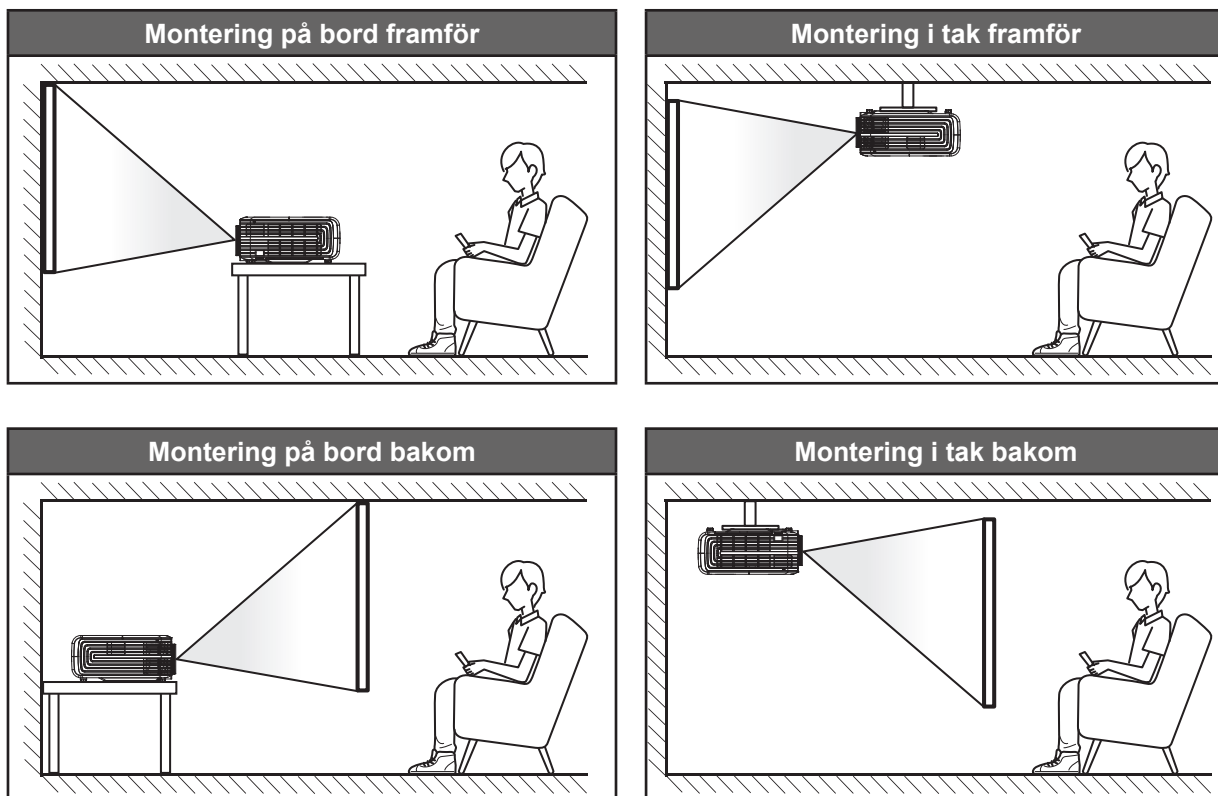

Projektorn skall placeras på en plan yta och 90 grader/vinkelrätt mot skärmen.

- För att fastställa projektorns placering för en specifik skärmstorlek, se avståndstabellen på sidan 44.
- För att fastställa skärmstorlek för ett specifikt avstånd, se avståndstabellen på sida 44.

**Observera:** Ju längre bort projektorn är från skärmen ju mer ökar den projicerade bildstorleken och vertikal förskjutning ökar också proportionellt.

### VIKTIGT!

Använd inte projektorn i någon annan placering än bord eller innertak. Projektorn bör vara placerad horisontellt och inte luta framåt/bakåt eller åt vänster/höger. Någon annan orientering kommer att ogiltigförklara garantin och kan förkorta livslängden på projektorlampan eller själva projektorn. För råd gällande icke-standard installation, kontakta Optoma.

# KONFIGURATION OCH INSTALLATION

## Ansluta källor till projektorn

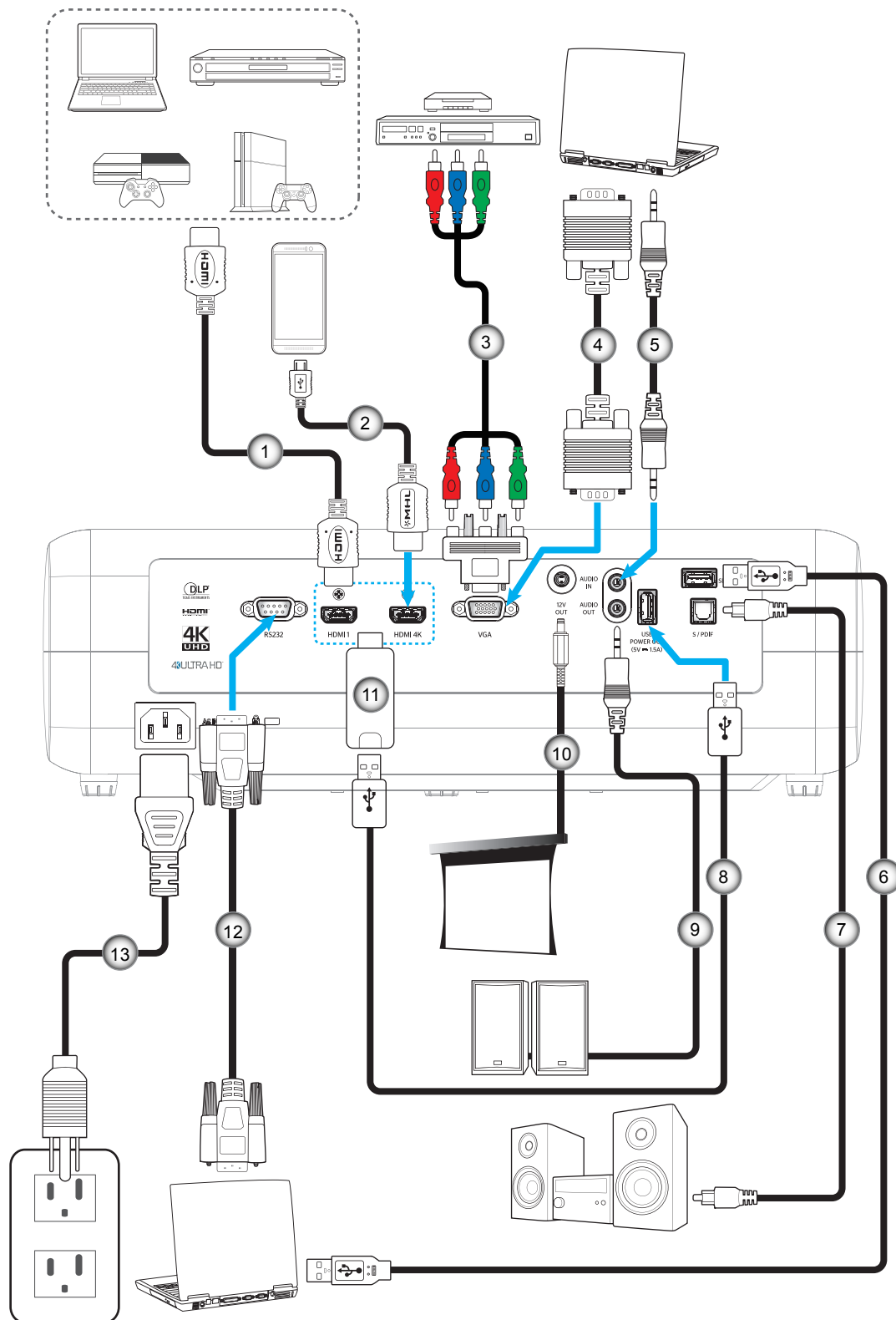

Nr.	Objekt
1.	HDMI-kabel
2.	MHL-kabel
3.	RCA komponentkabel
4.	VGA in-kabel
5.	Ljud in-kabel

Nr.	Objekt
6.	USB-kabel
7.	S/PDIF-utsladd
8.	USB-strömkabel
9.	Ljudutgångskabel
10.	12 V kontakt

Nr.	Objekt
11.	HDMI-dongel
12.	RS232 kabel
13.	Strömsladd

# KONFIGURATION OCH INSTALLATION

## Justera den projicerade bilden

### Bildhöjd

Projektorn är utrustad med hissbara fötter för justering av bildhöjden.

1. Leta reda på de justerbara fötterna som du vill ändra på undersidan av projektorn.
2. Vrid den justerbara foten medurs/moturs för att sänka eller höja projektorn.

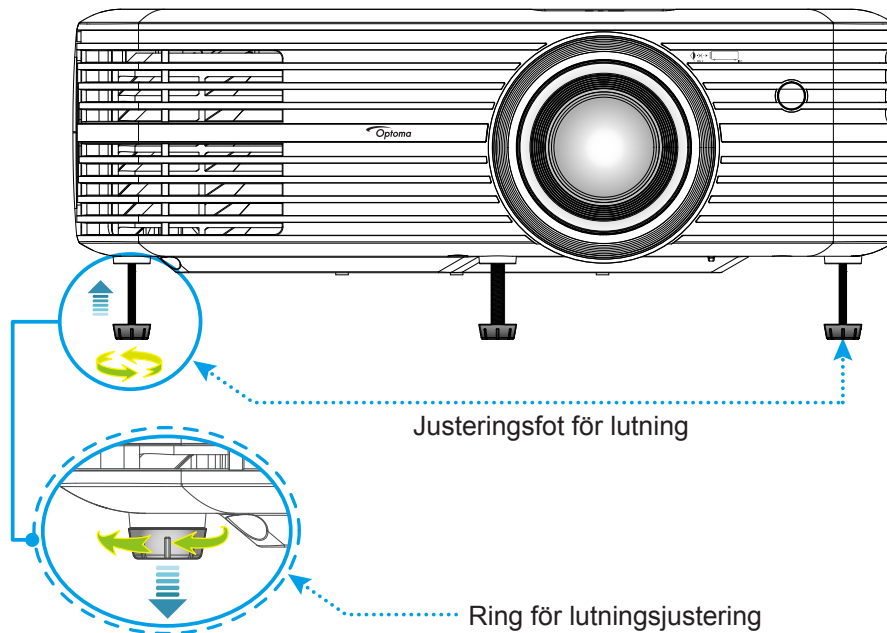

### Zoom, linsförskjutning och fokus

- För att justera bildens storlek och position gör följande:
  - a. Justera bildstorleken genom att vrida zoomreglaget medurs eller moturs för att öka eller minska den projicerade bildens storlek.
  - b. Justera bildens position genom att vrida reglaget för linsförskjutning medurs eller moturs för att justera den projicerade bilden vertikalt.

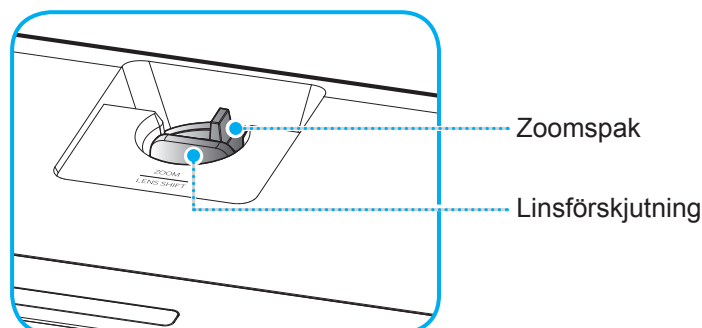



# KONFIGURATION OCH INSTALLATION

- För att justera fokus vrid fokusringen medurs eller moturs tills bilden är skarp och tydlig.

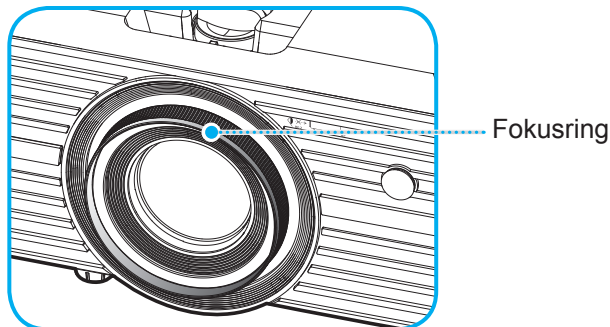

**Observera:** Projektorn kommer att fokusera på ett avstånd av 1,2 m till 8,1m.

## Konfiguration av fjärrkontroll

### Installation / byte av batterier

Två AAA-batterier medföljer för fjärrkontrollen.

1. Ta bort batteriluckan på baksidan av fjärrkontrollen.
2. Sätt i AAA-batterier i batterifacket enligt bilden.
3. Sätt tillbaka locket på fjärrkontrollen.

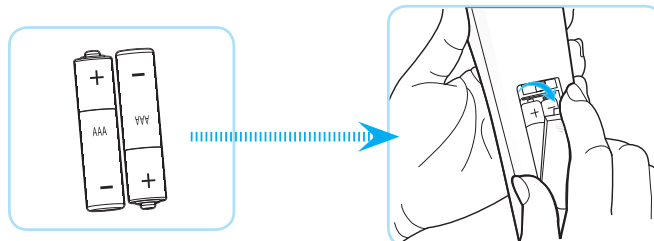

**Observera:** Ersätt endast med samma eller motsvarande typ av batterier.

### **WARNING**

Felaktig användning av batterierna kan resultera i läckage av kemiska ämnen eller explosion. Var noga med att följa nedanstående instruktioner.

- Blanda inte batterier av olika typer. Olika typer av batterier har olika egenskaper.
- Blanda inte gamla och nya batterier. Om gamla och nya batterier blandas kan det förkorta livslängden på de nya batterierna eller orsaka kemiskt läckage i de gamla batterierna.
- Ta ut batterierna direkt när de är förbrukade. Kemikalier som läcker från batterier och kommer i kontakt med huden kan orsaka utslag. Om du hittar något kemiskt läckage, torka upp det noggrant med en tygtrasa.
- Batterierna som medföljer produkten kan ha en något kortare livslängd än helt nya batterier på grund av lagringsförhållanden.
- Ta ut batterierna ur fjärrkontrollen om du inte kommer att använda den under en längre tid.
- Vid kassering av batterier måste du följa lagarna för din kommun eller land.

# KONFIGURATION OCH INSTALLATION

## Effektiv räckvidd

Den infraröda (IR) fjärrkontrollsensorn är placerad på projektorns ovansida. Se till att hålla fjärrkontrollen med en vinkel på 30 grader (horisontellt) eller 20 grader (vertikalt) mot projektorns IR-fjärrkontrollssensor för att den ska fungera korrekt. Avståndet mellan fjärrkontrollen och sensorn bör inte överstiga 7 meter.

**Observera:** När fjärrkontrollen riktas direkt (0 graders vinkel) mot IR-sensorn bör avståndet mellan fjärrkontrollen och sensorn inte överstiga 10 meter.

- Kontrollera att det inte finns några hinder mellan fjärrkontrollen och IR-sensorn på projektorn som kan blockera den infraröda strålen.
- Kontrollera att IR-sändaren på fjärrkontrollen inte är utsatt för direkt sol- eller lysrörsljus.
- Håll fjärrkontrollen minst 2 meter bort från lysrör, annars kan fjärrkontrollen sluta fungera.
- Om fjärrkontrollen är nära Inverter-Type-lysrör, kan den ibland fungera sämre.
- Om fjärrkontrollen och projektorn befinner sig på mycket kort avstånd från varandra, kan fjärrkontrollen fungera sämre.
- När du riktar mot skärmen är det effektiva avståndet mindre än 7 meter från fjärrkontrollen till skärmen och återspeglar IR-strålar tillbaka till projektorn. Den effektiva räckvidden kan dock variera beroende på skärm.

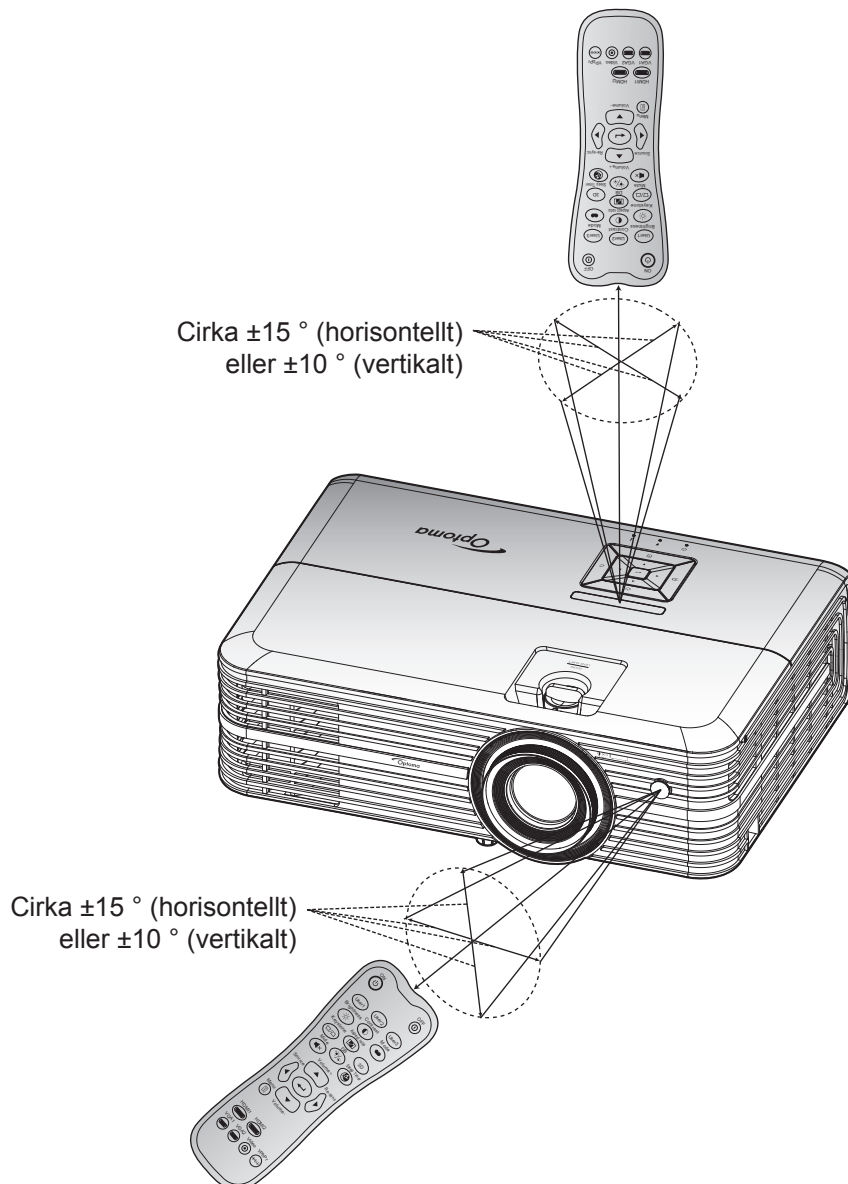

# ANVÄNDA PROJEKTORN

## Slå på/stänga av projektorn

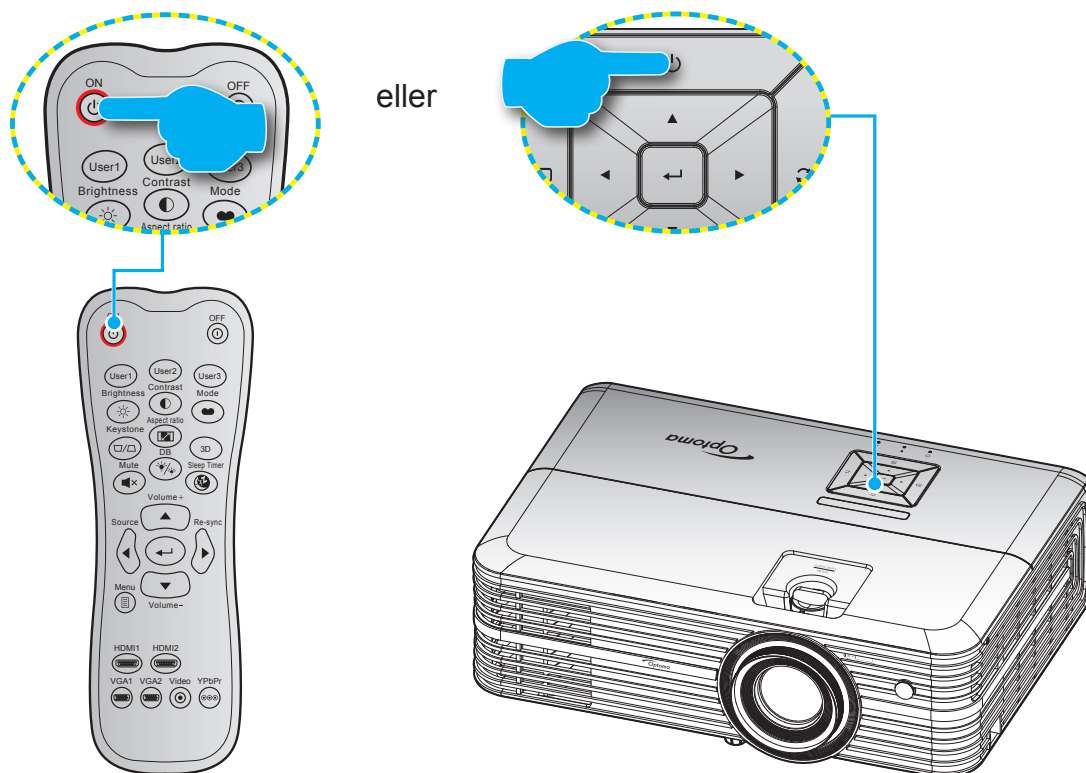

## Slå på

1. Anslut nätkabeln och signal/källa-kabeln ordentligt. Vid anslutning lyser På/Standby LED-indikatorn röd.
2. Slå på projektorn genom att trycka på "⏻" på projektorns knappsats eller fjärrkontrollen.
3. En startskärm visas i cirka 10 sekunder och På/Standby-lampan kommer att blinka blått.

**Observera:** Första gången projektorn slås på ombeds du att välja språk, projektläge och andra inställningar.

# ANVÄNDA PROJEKTORN

## Stänga av

1. Stäng av projektorn genom att trycka på "⏻" på projektorns knappsats eller "⏻" på fjärrkontrollen.
2. Följande meddelande visas:

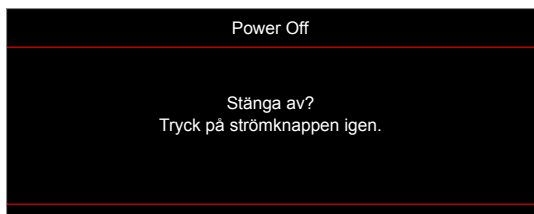

3. Tryck på "⏻"/"⏻" igen för att bekräfta, annars försvinner meddelandet efter 15 sekunder. När du trycker på "⏻"/"⏻" en andra gång kommer projektorn att stängas av.
4. Kylfläktarna fortsätter drivas i ungefär 10 sekunder för kylningscykeln och På/Standby-lampan kommer att blinka grönt eller blått. När På/Standby LED-indikatorn lyser rött har projektorn gått in i standbyläget. Om du vill slå på projektorn igen måste du vänta tills kylcykeln är klar och projektorn har försatts i standbyläge. När projektorn är i standbyläge, tryck på "⏻" igen för att stäng av projektorn.
5. Dra ut nätkabeln från eluttaget och projektorn.

**Observera:** Det rekommenderas inte att projektorn slås på omedelbart efter avstängning.

# ANVÄNDA PROJEKTORN

## Välja en ingångskälla



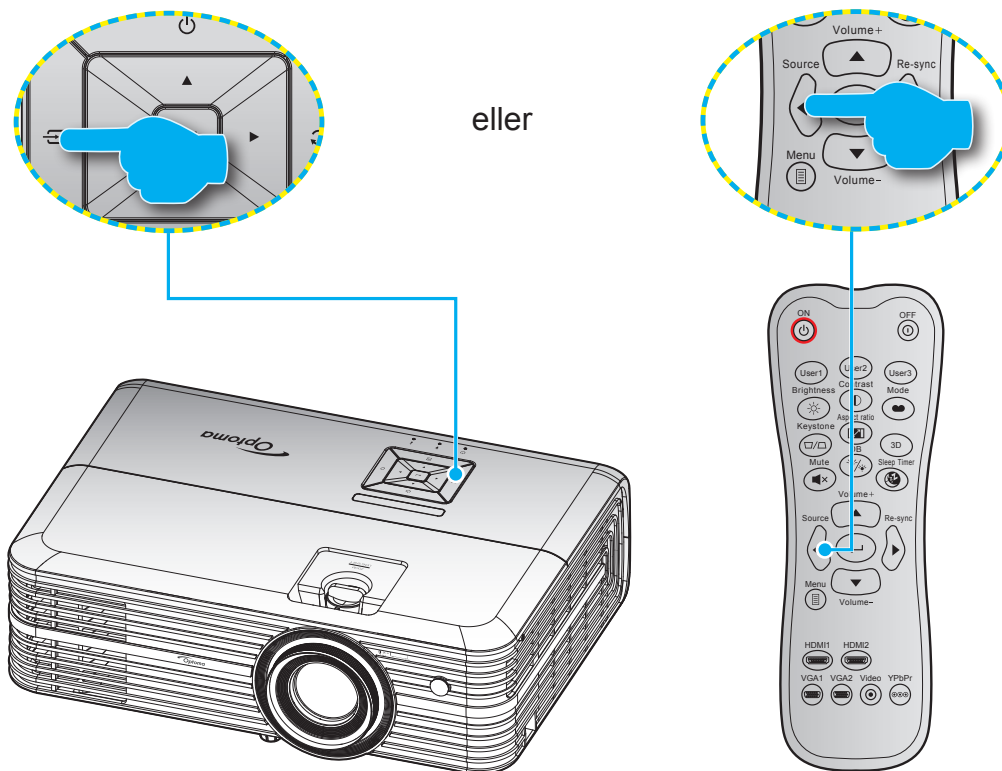







Slå på den anslutna källan som du vill ska visas på skärmen, t.ex. dator, bärbar dator, videospelare etc. Projektorn upptäcker automatiskt källan. Om flera källor är anslutna, tryck på "Source" på projektorns knappsats eller **Source** på fjärrkontrollen för att välja önskad ingång.



# ANVÄNDA PROJEKTORN

## Menynavigering och funktioner

Projektorn har flerspråkig skärmmeny som gör det möjligt för dig att göra bildjusteringar och ändra ett stort antal inställningar. Projektorn känner automatiskt av källan.

1. Öppna skärmmenyn genom att trycka på  på fjärrkontrollen eller projektorns knappsats.
2. När skärmmenyn visas, använd  -knapparna för att välja önskat objekt i huvudmenyn. När du utför ett val på en särskild sida, tryck på  på fjärrkontrollen eller projektorns knappsats för att öppna undermenyn.
3. Använd   för att välja önskat alternativ i undermenyn och tryck sedan på  för att visa ytterligare inställningar. Justera inställningarna med hjälp av  -knapparna.
4. Välj nästa objekt som ska justeras i undermenyn och justera enligt beskrivning ovan.
5. Tryck på  för att bekräfta och skärmen återgår till huvudmenyn.
6. Avsluta genom att trycka på  igen. Skärmmenyn kommer att stängas och projektorn sparar automatiskt de nya inställningarna.

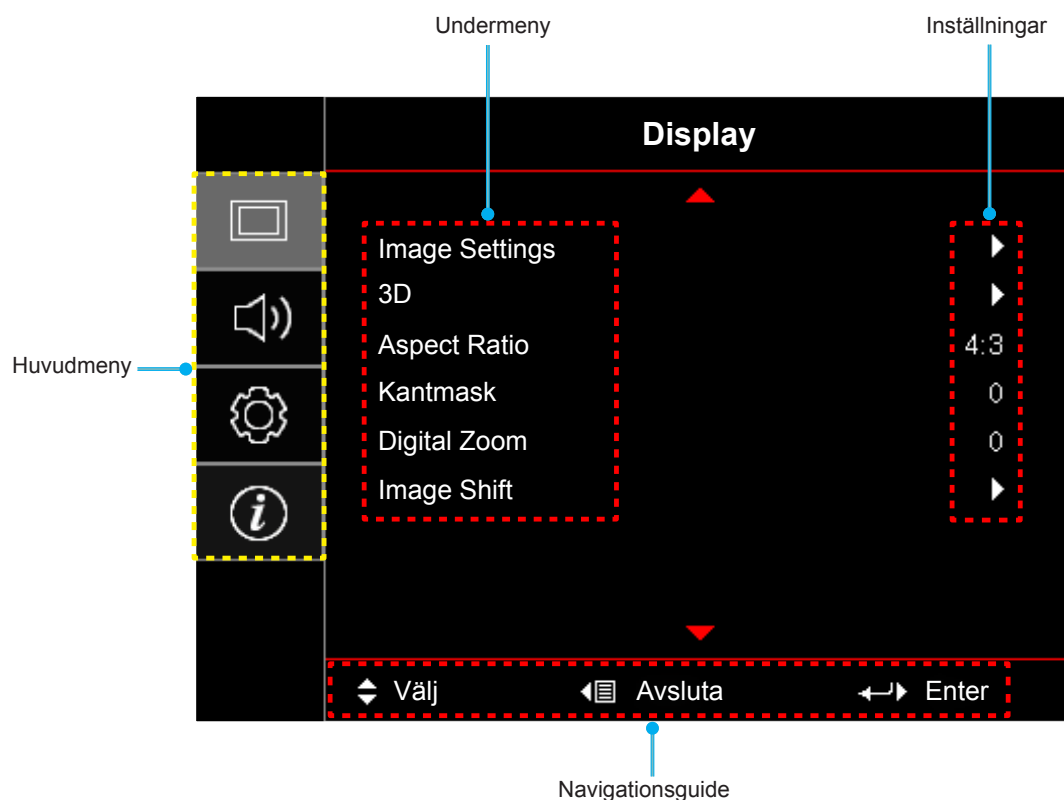

# ANVÄNDA PROJEKTORN

## Skärmmenyträd





Huvudmeny	Undermeny	Undermeny 2	Undermeny 3	Undermeny 4	Värden		
Display	Image Settings	Bild läge			Bio		
					HDR		
					HDR SIM.		
					Spel		
					Referens		
					Ljusstark		
					Egen		
					3D		
					ISF Day		
					ISF Night		
					ISF 3D		
			Väggfärg			Av [Standard]	
						Svarttavla	
						Ljused	
						Ljusgrön	
						Ljusblå	
						Rosa	
			Dynamiskt intervall	HDR			Av
							Auto [Standard]
				HDR-bildläge			Ljusstark
							Standard [Standard]
							Film
				HDR-demoläge			Detalj
						Av [Standard]	
			Ljusstyrka				På
			Kontrast				-50 ~ 50
			Skärpa				-50 ~ 50
			Färg				1 ~ 15
			Färgton				-50 ~ 50
			Gamma [E] 3D-läge]				Film
							Video
							Grafik
							Standard (2.2)
							1.8
			Gamma [3D-läge]				2.0
							2.4
					3D		

# ANVÄNDA PROJEKTORN

Huvudmeny	Undermeny	Undermeny 2	Undermeny 3	Undermeny 4	Värden
Display	Image Settings	Färginställningar	BrilliantColor™		1 ~ 10
			Färgtemperatur		D55
					D65
					D75
					D83
					D93
					Ursprunglig
			Color Gamut		Ursprunglig
					HDTV
					Presentation
					Bio
					Spel
			CMS	Färg	R [standard]
					G
					B
					C
					Y
					M
					W
				x offset	-50 ~ 50 [Standard: 0]
				y offset	-50 ~ 50 [Standard: 0]
				Ljusstyrka	-50 ~ 50 [Standard: 0]
				Återställ	Avbryt [Standard]
					Ja
				Avsluta	
			RGB ökning/Bias	Ökning röd	-50 ~ 50
				ökning grön	-50 ~ 50
				ökning blå	-50 ~ 50
				Röd Bias	0 ~ 100
				Grön Bias	0 ~ 100
				Blå Bias	0 ~ 100
				Återställ	Avbryt [Standard]
					Ja
			Avsluta		
			Färgområde [Ej HDMI-ingång]		Auto [Standard]
					RGB
					YUV
			Färgområde [HDMI-ingång]		Auto [Standard]
					RGB(0~255)
					RGB(16~235)
					YUV



# ANVÄNDA PROJEKTORN

Huvudmeny	Undermeny	Undermeny 2	Undermeny 3	Undermeny 4	Värden	
Display	Image Settings	Signal	Automatic		Av	
					På [Standard]	
			Frekvens		-50 ~ 50 (beroende på signal) [Standard: 0]	
			Fas		0 ~ 31 (beroende på signal) [Standard: 0]	
			H. Position		-50 ~ 50 (beroende på signal) [Standard: 0]	
			V.Position		-50 ~ 50 (beroende på signal) [Standard: 0]	
			Avsluta			
			UltraDetail			Av
						1
						2
						3
			DynamicBlack			Av [Standard]
						På
			Inställning ljusstyrka			Ljusstark [Standard]
						Eco.
		3D	3D-läge			Av [Standard]
						På
			3D Synk. Invert			Av [Standard]
						På
		Aspect Ratio				4:3
						16:9
						LBX
						Superbred
						Ursprunglig
						Auto
		Kantmask				0 ~ 10 [Standard: 0]
		Digital Zoom				-5 ~ 25 [Standard: 0]
	Image Shift	H <input type="checkbox"/>			-100 ~ 100 [Standard: 0]	
		V <input type="checkbox"/>			-100 ~ 100 [Standard: 0]	
Ljud	Intern högtalare				Auto [Standard]	
					Av	
					På	
	Tyst				Av [Standard]	
					På	
Volym				0 ~ 10 [Standard: 5]		
Inställning	Projektion				Front  [Standard]	
					Bak 	
					Tak-övre 	
					Bak-övre 	

# ANVÄNDA PROJEKTORN

Huvudmeny	Undermeny	Undermeny 2	Undermeny 3	Undermeny 4	Värden		
Inställning	Lampinställning	Lamppåminnelse			Av		
					På [Standard]		
		Lampäterställning			Avbryt [Standard]		
						Ja	
	Filter Settings	Filter Usage Hours				(skrivskyddad)	
		Optional Filter Installed				Ja	
						Nej	
		Filter Reminder					Av
							300hr
							500hr [Standard]
							800hr
						1000hr	
	Filter Reset				Avbryt [Standard]		
						Ja	
	Power Settings	Direktpåslag				Av [Standard]	
						På	
		Auto. Avstängning (min)				0 ~ 180 (5 min stegvis ökning) [Standard: 0]	
		Avstängningstimer (min)					0 ~ 990 (30 min stegvis ökning) [Standard: 0]
			Alltid på				Nej [Standard]
						Ja	
	Strömläge(Standby)					Aktiv	
						Eco. [Standard]	
	Säkerhet	Säkerhet				Av	
						På	
		säkerhetstimer	Månad				
			Dag				
	Timmar						
	Ändra lösenord						
	Testmönster					Grönt rutnät	
						Magenta rutnät	
						Vitt rutnät	
						Vit	
						Av	
Fjärrkontroll- inställning [beroende på fjärrkontroll]	IR funktion				På		
					Front		
					Bak		
					Av		

# ANVÄNDA PROJEKTORN

Huvudmeny	Undermeny	Undermeny 2	Undermeny 3	Undermeny 4	Värden	
Inställning	Fjärrkontroll- inställning [beroende på fjärrkontroll]	Egen1			Testmönster	
					CMS	
					Färgtemperatur	
					Gamma	
					Automatisk källa	
					Projektion	
					Lampinställning	
					Digital Zoom	
					MHL	
					Dynamiskt intervall [Standard]	
					DynamicBlack	
			Egen2			Testmönster
						CMS
						Färgtemperatur
						Gamma
						Automatisk källa
						Projektion
						Lampinställning
						Digital Zoom
						MHL [Standard]
						Dynamiskt intervall
					DynamicBlack	
			Egen3			Testmönster
						CMS
						Färgtemperatur
						Gamma
						Automatisk källa
						Projektion
						Lampinställning
						Digital Zoom
					MHL	
					Dynamiskt intervall	
				DynamicBlack [Standard]		
	Projektor ID				00 ~ 99	
	12 V utlösare				På	
					Av	

# ANVÄNDA PROJEKTORN

Huvudmeny	Undermeny	Undermeny 2	Undermeny 3	Undermeny 4	Värden	
Inställning	Options	Språk			English [Standard]	
					Deutsch	
					Français	
					Italiano	
					Español	
					Português	
					简体中文	
					日本語	
					한국어	
					Русский	
		Menu Settings	Menyplacering			Överst till vänster <input type="checkbox"/>
						Överst till höger <input type="checkbox"/>
						Center <input type="checkbox"/> [Standard]
						Nederst till vänster <input type="checkbox"/>
						Nederst till höger <input type="checkbox"/>
			Menu Timer			Av
						5 sek.
						10 sek. [Standard]
			Automatisk källa			Av [Standard]
			Ingångskälla			På
					HDMI1	
					HDMI2/MHL	
		Förstärkt kylning			VGA	
					Av [Standard]	
					På	
		Display Mode Lock			Av [Standard]	
		Lås knappsats			På	
					Av [Standard]	
		Dölj information			På	
					Av [Standard]	
		Logotyp			Standard [Standard]	
					Neutral	
		Bakgrundsfärg			Ingen [Standard]	
					Blå	
					Röd	
					Grön	
				Grå		
		HDMI 1 EQ			1 ~ 7 [Standard: 4]	
		HDMI 2 EQ			1 ~ 7 [Standard: 4]	
		Återställ	Reset OSD			Avbryt [Standard]
						Ja
Reset to Default				Avbryt [Standard]		
				Ja		

# ANVÄNDA PROJEKTORN

Huvudmeny	Undermeny	Undermeny 2	Undermeny 3	Undermeny 4	Värden	
Info	Regulatory					
	Serial Number					
	Source					
	Resolution				00x00	
	Refresh Rate				0,00Hz	
	Bild läge					
	Strömläge (Standby)					
	Ljuskälla timmar					
	Projektor ID				00 ~ 99	
	Färgdjup					
	Färgformat					
	Filter Usage Hours					
	Inställning ljusstyrka					
	FW Version	System				
		MCU				

# ANVÄNDA PROJEKTORN

## Display meny

### Meny för Image Settings

#### Bild läge

Det finns många fabriksinställningar optimerade för olika typer av bilder.

- **Bio:** Använder de bästa färgerna för filmvisning.
- **HDR:** Avkodar och visar HDR-innehåll för de djupaste svarta, ljusaste vita och färgglad filmfärg med hjälp av REC.2020 färgutrymme. Detta läge aktiveras automatiskt om HDR är inställt på PÅ (och HDR-innehåll skickas till projektorn – 4K UHD Blu-ray, 1080p/4K UHD HDR-spel, 4K UHD Streaming Video). Medan HDR-läget är aktivt kan andra visningslägen (Bio, Referens, etc.) inte väljas eftersom HDR visar en färg som är mycket exakt och överstiger färgprestandan för de andra bildlägena.
- **HDR SIM.:** Förbättrar icke-HDR-innehåll med simulerat högt dynamiskt område (HDR). Välj det här läget för att förbättra gamma-, kontrast- och färgmättnad för icke-HDR-innehåll (720p och 1080p Broadcast-/kabel-TV, 1080p Blu-ray, icke-HDR-spel, etc.). Detta läge kan ENDAST användas med icke-HDR-innehåll.
- **Spel:** Välj detta läge för att öka ljusstyrkan och svarstiden för spel.
- **Referens:** Detta läge är avsett att reproducera bilden så nära som möjligt på det sätt som filmregissören avsett. Färg, färgtemperatur, ljusstyrka, kontrast och gamma inställningar konfigureras alla till grundreferensnivån. Välj detta läge för videovisning.
- **Ljusstark:** Max. ljusstyrka från datoringång.
- **Egen:** Memorera användarens inställningar.
- **3D:** För att uppleva 3D-effekten måste du ha 3D-glasögon. Se till att en Blu-ray 3D DVD-spelare är installerad.
- **ISF Day:** Optimera bilden med ISF Day-läget för perfekt kalibrering och hög bildkvalitet.
- **ISF Night:** Optimera bilden med ISF Night-läget för perfekt kalibrering och hög bildkvalitet.
- **ISF 3D:** Optimera bilden med ISF 3D-läget för perfekt kalibrering och hög bildkvalitet.

**Observera:** För åtkomst och kalibrering av ISF daytime och nattvisningslägen, vänligen kontakta din lokala återförsäljare.

#### Väggfärg

Använd den här funktionen för att få en optimerad bild enligt väggfärgen. Välj mellan Av, Svarttavla, Ljusgul, Ljusgrön, Ljusblå, Rosa och Grå.

#### Dynamiskt intervall

Konfigurera High Dynamic Range (HDR)-inställning och dess effekt vid visning av video från 4K Blu-ray-spelare och strömmande enheter.

**Observera:** HDMI1 och VGA stöder inte Dynamiskt område.

##### ➤ HDR

- **Av:** Stäng av HDR-bearbetning. När inställd på Av kommer projektorn INTE att avkoda HDR-innehåll.
- **Auto:** Auto upptäckning av HDR-signal.

##### ➤ HDR-bildläge

- **Ljusstark:** Välj detta läge för ljusare mer mättade färger.
- **Standard:** Välj det här läget för naturliga färger med en balans mellan varma och kalla toner.
- **Film:** Välj det här läget för förbättrad detalj och bildskärpa.
- **Detalj:** Välj det här läget för förbättrad detalj och bildskärpa i mörka scener.

# ANVÄNDA PROJEKTORN

## ► HDR-demoläge

- Denna funktion gör att du kan se skillnader i bildkvaliteten mellan den råa obearbetade bilden och bilden som bearbetats med HDR.

## Ljusstyrka

Ändra ljusstyrkan i bilden.

## Kontrast

Kontrasten kontrollerar graden av skillnad mellan de ljusaste och mörkaste partierna i bilden.

## Skärpa

Justerar bildens skärpa.

## Färg

Justera en videobild från svart och vit till helt mättade färger.

## Färgton

Justerar färgbalansen för rött och grönt.

## Gamma

Ställ in gammakurvans typ. Efter att den första installationen och fi-ninställningen är avklarad använder du Gammajusteringen för att optimera din bildvisning.

- **Film:** För hemmabio.
- **Video:** För video- eller TV-källa.
- **Grafik:** För dator-/fotokälla.
- **Standard (2.2):** För standardiserad inställning.
- **1.8 / 2.0 / 2.4:** För specifik dator-/fotokälla.

**Observera:** Dessa alternativ är endast tillgängliga om 3D-läget har inaktiverats. I 3D-läget kan användare endast välja 3D som Gamma-inställning.

## Färginställningar

Konfigurera färginställningar.

- **BrilliantColor™:** Detta justerbara objekt utnyttjar en ny färgbehandlingsalgoritm och förstärkningar för att möjliggöra högre ljusstyrka samtidigt som det ger äkta, mer vibrerande färger i bilden.
- **Färgtemperatur:** Välj en färgtemperatur från D55, D65, D75, D83, D93 eller Ursprunglig.
- **Color Gamut:** Välj en lämplig color gamut från Ursprunglig, HDTV, Presentation, Bio eller Spel.
- **CMS (Color Management System):** Välj en av färgerna (R/G/B/C/M/Y) för att justera dess x/y offset och ljusstyrka.
  - Färg: Justera färgerna röd (R), grön (G), blå (B), cyan (C), gul (Y), magenta (M) och vit (W).
  - x offset: Justera x offset-värdet för vald färg.
  - y offset: Justera y offset-värdet för vald färg.
  - Ljusstyrka: Justera ljusstyrkevärdet för vald färg.
  - Återställ: Återställ fabriksinställningar för färgjusteringar.
  - Avsluta: Avsluta menyn "CMS".
- **RGB ökning/Bias:** Inställningarna gör att du kan konfigurera skärmens ljusstyrka (förstärkning) och kontrast (bias) i en bild.
  - Återställ: Återställ fabriksinställningar för RGB ökning/bias.
  - Avsluta: Avsluta menyn "RGB ökning/Bias".

# ANVÄNDA PROJEKTORN

- **Färgområde (endast för icke-HDMI-ingång):** Välj en lämplig färgmatristyp från följande: Auto, RGB eller YUV.
- **Färgområde (endast för HDMI-ingång):** Välj en lämplig färgmatristyp från följande: Auto, RGB(0~255), RGB(16~235) och YUV.

## Signal

Justera alternativ för signal.

- **Automatic:** Konfigurerar signalen automatiskt (frekvens- och fasobjekt är gråmarkerade). Om Automatiskt-funktionen är inaktiverad kommer frekvens- och fasobjekt att visas inställning och sparning av inställningarna.
- **Frekvens:** Ändra visningsdatafrekvens så att den motsvarar datorns grafikkort. Använd denna funktion endast om bilden flimrar vertikalt.
- **Fas:** Synkronisera signaltiming på skärmen med grafikkortet. Om bilden är ostadig eller flimrande, använd den här funktionen för att korrigera den.
- **H. Position:** Justerar bildens horisontella position.
- **V.Position:** Justerar bildens vertikala position.
- **Avsluta:** Avsluta menyn "Signal".

**Observera:** Den här menyn är endast tillgänglig om ingångskällan är RGB/Komponent.

## UltraDetail

Justerar kanterna på den projicerade bilden för att ge detaljer som upplevs mer.

## DynamicBlack

Använd för att justera bildens ljusstyrka automatiskt för optimal kontrast.

## Inställning ljusstyrka

Justerar ljusstyrkans inställningar.

- **Ljusstark:** Välj "Ljusstark" för att öka ljusstyrkan.
- **Eco.:** Välj "Eco." för att dimma projektorlampan, vilket minskar strömförbrukningen och förlänger lampans livslängd.

## Återställ

Återställ fabriksinställningar för färginställningar.

## 3D-meny

### 3D-läge

Använd det här alternativet för att aktivera/inaktivera 3D-läget.

### 3D Synk. Invert

Använd det här alternativet för att aktivera/inaktivera invertering av 3D-funktionen.



# ANVÄNDA PROJEKTORN

## Meny för aspect ratio

Välj bredd–höjd-förhållande för den visade bilden enligt följande alternativ:

- **4:3:** Detta format är avsett för 4:3-ingångskällor.
- **16:9:** Detta format är för 16:9-ingångskällor, som t ex HDTV och DVD utökad för bredbilds-TV.
- **LBX:** Det här formatet är för källor som inte är 16x9 eller letterbox och om ett externt 16x9-objektiv används för att visa bredd-höjd-förhållandet 2,35:1 i full upplösning.
- **Superbred:** Använda detta speciella 2,0:1 bildformat för att visa filmer i både bildformat 16:9 och 2,35:1 utan svarta fält uppe och nere på skärmen.
- **Ursprunglig:** Det här formatet visar originalbilden utan skalning.
- **Auto:** Väljer automatiskt det lämpligaste visningsformatet.

### Observera:

- *Det är normalt att svarta fält visas runt bilden med en upplösning av 4K i varje bildläge.*
- *De svartafälten och kanten ändras i storlek beroende på bildförhållande.*

- Svarta fält
- 4K aktivt område

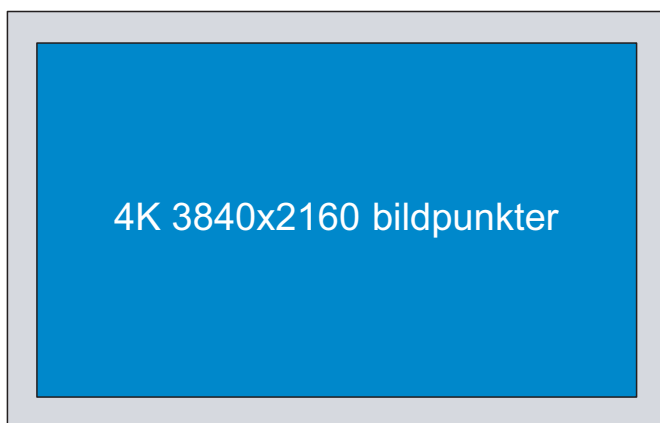

### Observera:

- *Detaljerad information om LBX-läget:*
  - *Vissa DVD-skivor i Letter-Box-format är inte anpassade för 16x9 TV. I dessa lägen kommer inte bilden att se korrekt ut när den visas i 16:9 läge. Försök här istället att använda 4:3-läget för att titta på DVD:n. Om innehållet inte är 4:3 visas svarta staplar runt bilden i 16:9-format. För denna typ av innehåll kan du använda LBX-läge för att fylla ut bilden i 16:9 visningen.*
  - *Om du använder en extern anamorfisk lins låter detta LBX-läge dig även att titta på ett 2,35:1-innehåll (inklusive Anamorfisk DVD och HDTV filmkälla) som stöder anamorfisk bredbild som förbättras för 16x9-visning i en bred 2,35:1-bild. I så fall syns inga svarta staplar. Lampans styrka och vertikal upplösning utnyttjas fullt.*
- *För att använda formatet superbred, utför följande:*
  - Välj bredd-höjd-förhållandet 2,0:1 för skärmen.*
  - Välj formatet "Superbred".*
  - Rikta in projektorbilden korrekt på skärmen.*

# ANVÄNDA PROJEKTORN

## 4K UHD-skalningstabell:

16:9 skärm	480i/p	576i/p	720p	1080i/p	2160p
4x3	Skala till 2880 x 2160.				
16x9	Skala till 3840 x 2160.				
LBX	Få den centrala 3840 x 1620 bilden och skala sedan till 3840 x 2160 för visning.				
Ursprunglig	1:1 mappning centrerad. Ingen skalning kommer att utföras, upplösningen som visas beror på ingångskällan.				
Auto	- Om källan är 4:3 skalas skärmtypen till 2880 x 2160. - Om källan är 16:9 skalas skärmtypen till 3840 x 2160. - Om källan är 15:9 skalas skärmtypen till 3600 x 2160. - Om källan är 16:10 skalas skärmtypen till 3456 x 2160.				

## Automatisk mappningsregel:

	Ingångsupplösning		Auto/Skala	
	H-upplösning	V-upplösning	3840	2160
4:3	640	480	2880	2160
	800	600	2880	2160
	1024	768	2880	2160
	1280	1024	2880	2160
	1400	1050	2880	2160
	1600	1200	2880	2160
Bred bärbar dator	1280	720	3840	2160
	1280	768	3600	2160
	1280	800	3456	2160
SDTV	720	576	2700	2160
	720	480	3240	2160
HDTV	1280	720	3840	2160
	1920	1080	3840	2160

## Meny för kantmask

Använd den här funktionen för att ta bort videokodningsljudet i utkanten av videokälla.

## Meny för digital zoom

Använd för att förminska eller förstora en bild på projektionsskärmen.

## Meny för image shift

Justera projicerad bildposition horisontellt (H) eller vertikalt (V).

# ANVÄNDA PROJEKTORN

## Ljudmeny

### Intern högtalare

Använd det här alternativet för att slå på eller stänga av den interna högtalaren.

- **Auto:** Välj "Auto" för att automatiskt stänga av den interna högtalaren när en extern högtalare är ansluten till projektorn.
- **Av:** Välj "Av" för att stänga av den interna högtalaren.
- **På:** Välj "På" för att slå på den interna högtalaren.

### Tyst

Använd detta alternativ för att tillfälligt stänga av ljudet.

- **Av:** Välj "Av" för att stänga av mute.
- **På:** Välj "På" för att slå på mute.

**Observera:** "Tyst" - funktionen påverkar både den interna och externa högtalarvolymen.

### Volym

Justerar volymen.

## Inställningsmeny

### Projektion

Välj önskad projektion från front, bak, tak-övre och bak-övre.

## Meny för lampinställningar

### Lamppåminnelse

Välj denna funktion för att visa eller dölja varningsmeddelandena när meddelandet lampbyte visas. Meddelandet visas 30 timmar före rekommenderat lampbyte.

### Lampåterställning

Nollställer lampans brinntid efter lampbyte.

## Meny för filter settings

### Filter Usage Hours

Visa filtertid.

### Optional Filter Installed

Ställa in varningsmeddelande.

- **Ja:** Visa varningsmeddelande efter 500 timmars användning.  
**Observera:** "Filter Usage Hours/Filter Reminder/Filter Reset" visas endast när "Optional Filter Installed" är "Ja".
- **Nej:** Stäng av varningsmeddelande.

### Filter Reminder

Välj denna funktion för att visa eller dölja varningsmeddelanden när meddelandet filterbyte visas. De tillgängliga alternativen inkluderar 300hr, 500hr, 800hr och 1000hr.

### Filter Reset

Nollställ dammfiltreraren när du bytt eller rengjort dammfiltret.

# ANVÄNDA PROJEKTORN

## Meny för power settings

### Direktpåslag

Välj "På" för att aktivera läget för direkt påslagning. Projektorn slås på automatiskt när ström tillförs, utan att man behöver trycka på "Ström"-knappen på projektorns knappsats eller fjärrkontroll.

### Auto. Avstängning (min)

Ställer in intervall för nedräkningstimer. Nedräkningstimmern startar när ingen signal skickas till projektorn. Projektorn stängs sedan automatiskt av då nedräkningen är slutförd (i minuter).

### Avstängningstimer (min)

Konfigurera avstängningstimmern.

- **Avstängningstimer (min):** Ställer in intervall för nedräkningstimer. Nedräkningstimmern startar när ingen signal skickas till projektorn. Projektorn stängs sedan automatiskt av då nedräkningen är slutförd (i minuter).  
**Observera:** *Avstängningstimmern återställs varje gång som projektorn stängs av.*
- **Alltid på:** Kontrollera att avstängningstimmern alltid på.

### Strömläge(Standby)

Ställa in strömläge.

- **Aktiv:** Välj "Aktiv" för att återgå till normalt standbyläge.
- **Eco.:** Välj "Eco." för att spara ytterligare effektförlust < 0,5 W.

## Säkerhetsmeny

### Säkerhet

Aktivera den här funktionen om du uppmanas att ange ett lösenord innan du använder projektorn.

- **Av:** Välj "Av" för att kunna slå på projektorn utan att använda lösenordsverifiering.
- **På:** Välj "På" för att använda säkerhetsverifiering när projektorn sätts på.

### säkerhetstimer

Kan välja tidsfunktionen (Månad/Dag/Timmar) för att ange hur många timmar som projektorn kan användas. När denna tid har passerats kommer du att uppmanas att ange ditt lösenord igen.

### Ändra lösenord

Använd för att ställa in eller ändra lösenordet som tillfrågas när projektorn slås på.

## Meny för testmönster

Välj testmönster från gröna rutnätet, magenta rutnätet, vita rutnätet, vitt eller inaktivera den här funktionen (av).

## Meny för fjärrkontrollsinställning

### IR funktion

Ställ in IR funktion.

- **På:** Välj "På", projektorn kan nu kontrolleras med fjärrkontrollen från den övre och främre IR-mottagaren.
- **Front:** Välj "Front", och projektorn kan kontrolleras med fjärrkontrollen från framsidans IR-mottagare.
- **Bak:** Välj "Bak", och projektorn kan kontrolleras med fjärrkontrollen från baksidans IR-mottagare.
- **Av:** Välj "Av", projektorn kan inte kontrolleras via fjärrkontrollen. Genom att välja "Av" kan du använda knappsatsen.

# ANVÄNDA PROJEKTORN

## Egen1/ Egen2/ Egen3

Tilldela standardfunktion för Egen1, Egen2 eller Egen3 mellan Testmönster, CMS, Färgtemperatur, Gamma, Automatisk källa, Projektion, Lampinställning, Digital Zoom, MHL, Dynamiskt intervall eller DynamicBlack.

## **Meny för projektor-ID**

ID-definition kan ställas in via menyn (område 0-99) och tillåter kontroll av en individuell projektor via RS232-kommando.

## **Meny för 12V-utlösare**

Använd denna funktion för att aktivera eller inaktivera utlösaren.

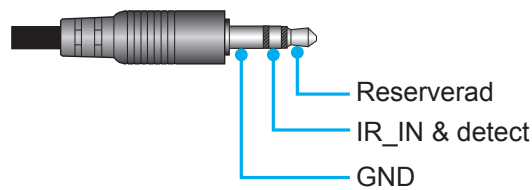

- **På:** Välj "På" för att aktivera utlösaren.
- **Av:** Välj "Av" för att inaktivera utlösaren.

## **Alternativmeny**

### Språk

Välj den flerspråkiga skärmmenyn för engelska, tyska, franska, italienska, spanska, portugisiska, förenklad kinesiska, japanska, koreanska eller ryska.

### Menu Settings

Ställ in menyplacering på skärmen och konfigurera menyinställningarna för timern.

- **Menyplacering:** Välj menyplacering på skärmen.
- **Menu Timer:** Ställ in tidsgräns som OSD-menyn ska visas på skärmen.

### Automatisk källa

Välj detta alternativ för att låta projektorn hitta en tillgänglig ingångskälla automatiskt.

### Ingångskälla

Välj ingångskälla mellan HDMI1, HDMI2/MHL och VGA.

### Förstärkt kylning

När "På" har valts, snurrar fläktarna fortare. Denna egenskap är användbar i förstärkt kylning områden där luften är tunn.

### Display Mode Lock

Välj "På" eller "Av" för att låsa eller låsa upp justeringar för visningsläget.

### Lås knappsats

När funktionen Lås knappsats är "På" kommer knappsatsen vara låst. Projektorn kan dock kontrolleras via fjärrkontrollen. Genom att välja "Av" kan du använda knappsatsen igen.

### Dölj information

Aktivera den här funktionen om du vill dölja informationen.

- **Av:** Välj "Av" för att visa meddelandet "söker".
- **På:** Välj "På" för att dölja informationsmeddelandet.

### Logotyp

# ANVÄNDA PROJEKTORN

Använd denna funktion för att ställa in önskad startbild. Om ändringar görs kommer de börja gälla nästa gång projektorn slås på.

- **Standard:** Standardstartskärm.
- **Neutral:** Logotypen visas inte på startskärmen.

## **Bakgrundsfärg**

Använd denna funktion för att visa en blå, röd, grön, grå eller inget när ingen signal finns.

## **HDMI 1 EQ**

Ställ in HDMI-port EQ-värde för HDMI1.

## **HDMI 2 EQ**

Ställ in HDMI-port EQ-värde för HDMI2/MHL.

### **Observera:**

- *HDMI EQ analyserar signaldata och eliminerar störning på grund av signalförlust vid användning av långa HDMI-kablar. HDMI-mottagaren innehåller även en tidsinställningskrets som tar bort timing-störning och återställer HDMI-signalen till optimala överföringsnivåer.*
- *3840x2160@60Hz föreslår att du använder en HDMI-kabel under 5 meter.*
- *3840x2160@30Hz/25Hz/24H föreslår att du använder en HDMI-kabel under 15 meter.*

## **Återställningsmeny**

### **Reset OSD**

Återställ till fabriksinställningar för skärmmenyens inställningar.

### **Reset to Default**

Återställ fabriksinställningar för alla inställningar.

## **Informationsmeny**

Visa projektorinformation enligt nedan:

- Regulatory
- Serial Number
- Source
- Resolution
- Refresh Rate
- Bild läge
- Strömläge(Standby)
- Ljuskälla timmar
- Projektor ID
- Färgdjup
- Färgformat
- Filter Usage Hours
- Inställning ljusstyrka
- FW Version

# UNDERHÅLL

## Byte av glödlampa (endast underhållspersonal)

Projektorn upptäcker automatiskt lampans livslängd och när lampan är förbrukad visas ett varningsmeddelande på skärmen.

När det här meddelandet visas, kontakta din lokala återförsäljare eller ditt servicecenter för att byta glödlampan så fort som möjligt. Innan du byter ut glödlampan, se till att du stänger av projektorn, kopplar ur nätsladden och ser till att projektorn har svalnat i minst 30 minuter och lampan är helt sval.



Varning: Om projektorn är takmonterad, var försiktig när du öppnar åtkomstpanelen till lampan. Du rekommenderas att bära skyddsglasögon om du ska byta lampa i en takmonterad projektor. Var försiktig så att inga lösa föremål ramlar ut från projektorn.



Varning: Lamputrymmet är varmt! Låt projektorn svalna innan du byter lampa!



Varning: För att minska risken för personskada ska du inte tappa lamppmodulen eller vidröra lampan. Lampan kan gå sönder och orsaka skada om den tappas.

# UNDERHÅLL

## Byte av lampa (forts.)

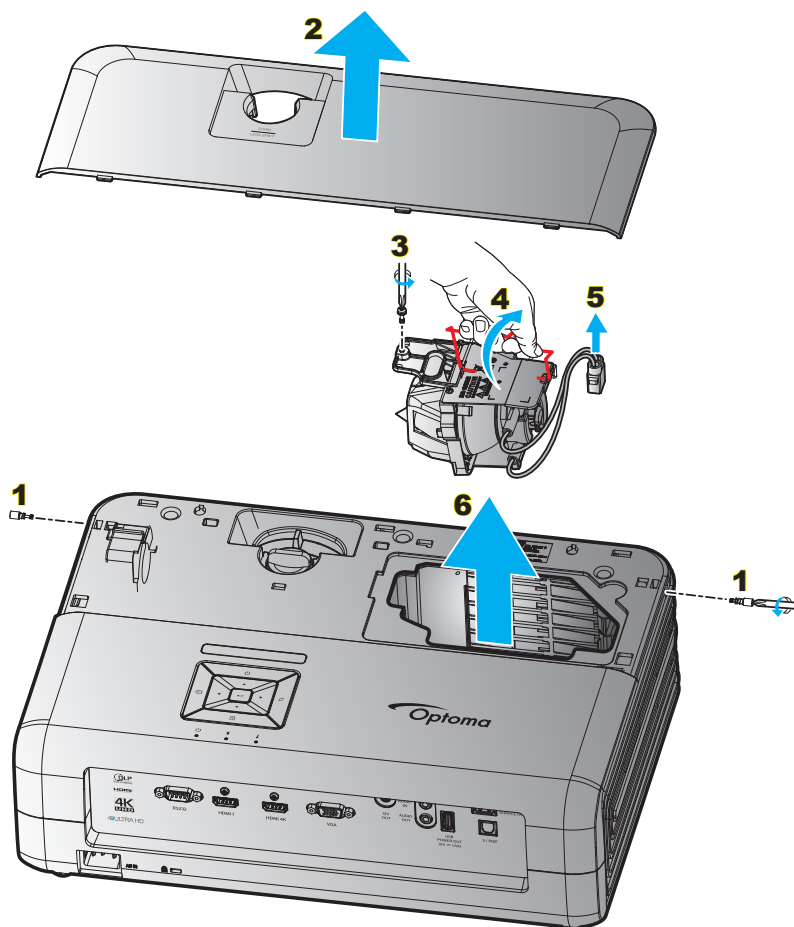

### Procedur:

1. Stäng av strömmen till projektorn genom att trycka på "⏻" på projektorns knappsats eller "⏻" på fjärrkontrollen.
2. Låt projektorn svalna i minst 30 minuter.
3. Koppla ur strömsladden.
4. Ta bort de två skruvarna för den övre luckan. **1**
5. Ta bort den övre luckan. **2**
6. Ta bort skruven på lampmodulen. **3**
7. Lyft upp lampans handtag. **4**
8. Ta ut lampkabeln. **5**
9. Ta försiktigt ut lampmodulen. **6**
10. För att byta ut lampmodulen gör du föregående steg i omvänd ordning.
11. Slå på projektorn och återställ lampans timer.
12. Lampåterställning: (i) Tryck på "Meny" → (ii) Välj "Inställning" → (iii) Välj "Lampinställning" → (iv) Välj "Lampåterställning" → (v) Välj "Ja".

### Observera:

- *Projektorn kan inte slås på om lamplocket inte har satts tillbaka på projektorn.*
- *Rör inte vid någon av lampans glasdelar. Handfett kan få lampan att splittras. Rengör lampmodulen med en torr trasa om den vidrörts av misstag.*



# UNDERHÅLL

## Montera och rengöra dammfiltret

### Montera dammfiltret

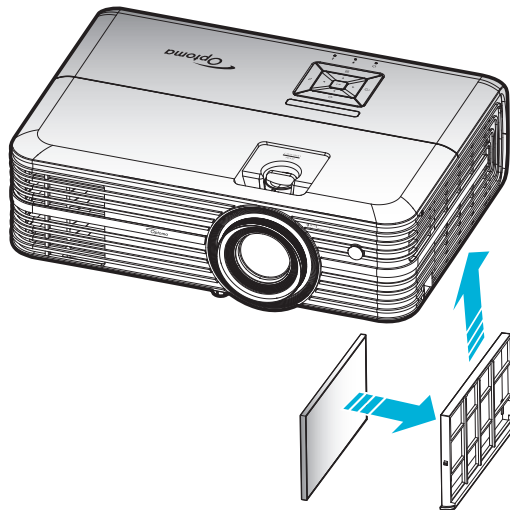

**Observera:** Dammfiltret krävs endast/medföljer i vissa regioner med mycket damm.

### Rengöra dammfiltret

Vi rekommenderar att du rengör dammfiltret var tredje månad. Rengör det mer ofta om projektorn används i en dammig miljö.

Procedur:

1. Stäng av strömmen till projektorn genom att trycka på "⏻" på projektorns knappsats eller "⏻" på fjärrkontrollen.
2. Koppla ur strömsladden.
3. Dra dammfilterutrymmet nedåt för att ta bort det från botten av projektorn. **1**
4. Ta försiktigt bort luftfiltret. Därefter rengör eller byt ut dammfiltret. **2**
5. För att montera dammfiltret gör du föregående steg i omvänd ordning.

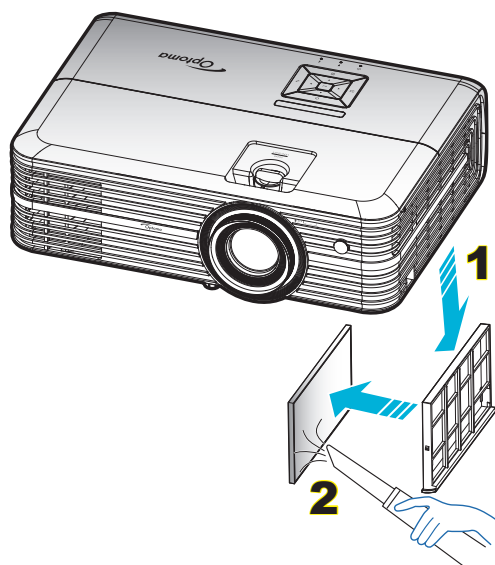

# YTTERLIGARE INFORMATION

## Kompatibla upplösningar

### Digital (HDMI 1.4)

Ursprunglig upplösning: 1920 x 1080 @ 60Hz

Etablerad timing	Standardtiming	Descriptor Timing	Videoläge som stöds	Detaljtiming
720 x 400 @ 70Hz	1280 x 720 @ 60Hz	1920 x 1080 @ 60Hz (standard)	720 x 480i @ 60Hz 16:9	1920 x 1080p @ 60Hz
640 x 480 @ 60Hz	1280 x 800 @ 60Hz		720 x 480p @ 60Hz 4:3	
640 x 480 @ 67Hz	1280 x 1024 @ 60Hz		720 x 480p @ 60Hz 16:9	
640 x 480 @ 72Hz	1920 x 1200 @ 60Hz (minskad)		720 x 576i @ 50Hz 16:9	
640 x 480 @ 75Hz	1366 x 768 @ 60Hz		720 x 576p @ 50Hz 4:3	
800 x 600 @ 56Hz			720 x 576p @ 50Hz 16:9	
800 x 600 @ 60Hz			1280 x 720p @ 60Hz 16:9	
800 x 600 @ 72Hz			1280 x 720p @ 50Hz 16:9	
800 x 600 @ 75Hz			1920 x 1080i @ 60Hz 16:9	
832 x 624 @ 75Hz			1920 x 1080i @ 50Hz 16:9	
1024 x 768 @ 60Hz			1920 x 1080p @ 60Hz 16:9	
1024 x 768 @ 70Hz			1920 x 1080p @ 50Hz 16:9	
1024 x 768 @ 75Hz			1920 x 1080p @ 24Hz 16:9	
1280 x 1024 @ 75Hz			3840 x 2160 @ 24Hz	
1152 x 870 @ 75Hz			3840 x 2160 @ 25Hz	
			3840 x 2160 @ 30Hz	
			4096 x 2160 @ 24Hz	

### Digital (HDMI 2.0)

Ursprunglig upplösning: 1920 x 1080 @ 60Hz

B0/Etablerad timing	B0/Standard timing	B1/Videoläge	B1/Detailjerad timing
720 x 400 @ 70Hz	1280 x 720 @ 60Hz	720 x 480i @ 60Hz 16:9	1920 x 1080p @ 60Hz
640 x 480 @ 60Hz	1280 x 800 @ 60Hz	720 x 480p @ 60Hz 4:3	
640 x 480 @ 67Hz	1280 x 1024 @ 60Hz	720 x 480p @ 60Hz 16:9	
640 x 480 @ 72Hz	1920 x 1200 @ 60Hz (minskad)	720 x 576i @ 50Hz 16:9	
640 x 480 @ 75Hz	1366 x 768 @ 60Hz	720 x 576p @ 50Hz 4:3	
800 x 600 @ 56Hz		720 x 576p @ 50Hz 16:9	
800 x 600 @ 60Hz		1280 x 720p @ 60Hz 16:9	
800 x 600 @ 72Hz		1280 x 720p @ 50Hz 16:9	
800 x 600 @ 75Hz		1920 x 1080i @ 60Hz 16:9	
832 x 624 @ 75Hz		1920 x 1080i @ 50Hz 16:9	
1024 x 768 @ 60Hz		1920 x 1080p @ 60Hz 16:9	
1024 x 768 @ 70Hz		1920 x 1080p @ 50Hz 16:9	
1024 x 768 @ 75Hz		1920 x 1080p @ 24Hz 16:9	
1280 x 1024 @ 75Hz		3840 x 2160 @ 24Hz	
1152 x 870 @ 75Hz		3840 x 2160 @ 25Hz	
		3840 x 2160 @ 30Hz	
		3840 x 2160 @ 50Hz	
		3840 x 2160 @ 60Hz	
		4096 x 2160 @ 24Hz	
		4096 x 2160 @ 25Hz	
		4096 x 2160 @ 30Hz	

# YTTERLIGARE INFORMATION

B0/Etablerad timing	B0/Standard timing	B1/Videoläge	B1/Detaljerad timing
		4096 x 2160 @ 50Hz	
		4096 x 2160 @ 60Hz	

**Observera:** Stöder 1920 x 1080 @ 50Hz.

## Analog

Ursprunglig upplösning: 1920 x 1080 @ 60Hz

B0/Etablerad timing	B0/Standard timing	B0/Detaljerad timing	B1/Detaljerad timing
720 x 400 @ 70Hz	1280 x 720 @ 60Hz	1920 x 1080 @ 60Hz (standard)	1366 x 768 @ 60Hz
640 x 480 @ 60Hz	1280 x 800 @ 60Hz		
640 x 480 @ 67Hz	1280 x 1024 @ 60Hz		
640 x 480 @ 72Hz	1400 x 1050 @ 60Hz		
640 x 480 @ 75Hz	1600 x 1200 @ 60Hz		
800 x 600 @ 56Hz			
800 x 600 @ 60Hz			
800 x 600 @ 72Hz			
800 x 600 @ 75Hz			
832 x 624 @ 75Hz			
1024 x 768 @ 60Hz			
1024 x 768 @ 70Hz			
1024 x 768 @ 75Hz			
1280 x 1024 @ 75Hz			
1152 x 870 @ 75Hz			

**Observera:** Stöder 1920 x 1080 @ 50Hz.

# YTTERLIGARE INFORMATION

## Bildstorlek och projektionsavstånd

Diagonal längd (tum) storlek på 16:9-skärm	Skärmstorlek B x H				Projektionsavstånd (D)				Förskjutning (HD)	
	(m)		(tum)		(m)		(fot)		(m)	(fot)
	Bredd	Höjd	Bredd	Höjd	Bred	Tele	Bred	Tele		
30	0,66	0,37	25,97	14,61	-	1,05	-	3,44	0,02	0,07
40	0,89	0,50	34,86	19,61	1,07	1,41	3,51	4,62	0,03	0,09
60	1,33	0,75	52,29	29,42	1,61	2,11	5,27	6,93	0,04	0,13
70	1,55	0,87	61,01	34,32	1,88	2,46	6,15	8,08	0,05	0,16
80	1,77	1,00	69,73	39,22	2,14	2,82	7,03	9,23	0,05	0,18
90	1,99	1,12	78,44	44,12	2,41	3,17	7,91	10,39	0,06	0,20
100	2,21	1,25	87,16	49,03	2,68	3,52	8,78	11,54	0,07	0,22
120	2,66	1,49	104,59	58,83	3,21	4,22	10,54	13,85	0,08	0,27
150	3,32	1,87	130,74	73,54	4,02	5,28	13,18	17,31	0,10	0,34
180	3,98	2,24	156,88	88,25	4,82	6,34	15,81	20,78	0,12	0,40
200	4,43	2,49	174,32	98,05	5,36	7,04	17,57	23,08	0,14	0,45
250	5,53	3,11	217,89	122,57	6,70	8,80	21,96	28,85	0,17	0,56
300,6	6,65	3,74	262,00	147,37	8,05	-	26,40	-	0,21	0,68

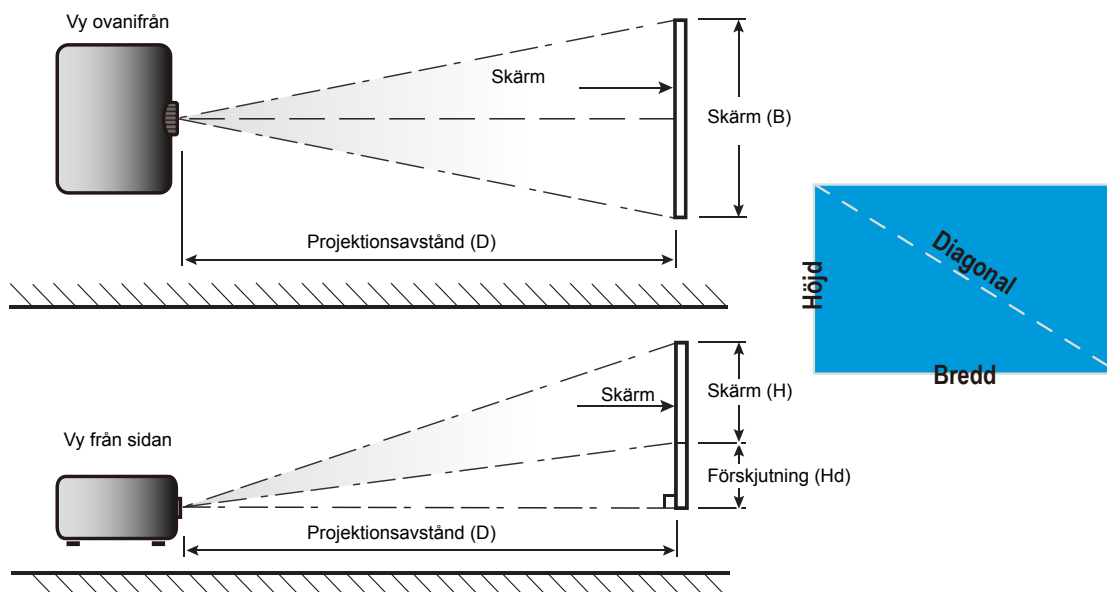

# YTTERLIGARE INFORMATION

## Projektordimensioner och takmontering

1. För att förhindra skada på din projektor, använd Optomas takmonteringspaket.
2. Om du vill använda en tredje parts takmonteringsatts, kontrollera att skruvarna som används för att fästa monteringen vid projektorn uppfyller följande specifikationer:
  - Skruvtyp: M4\*3
  - Min. skruvlängd: 10mm

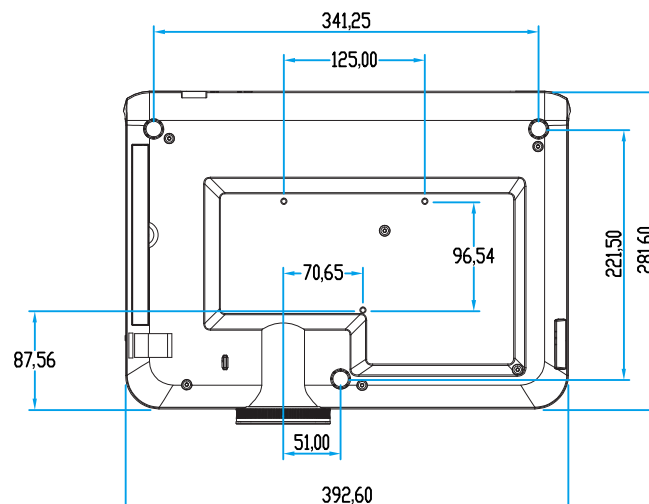
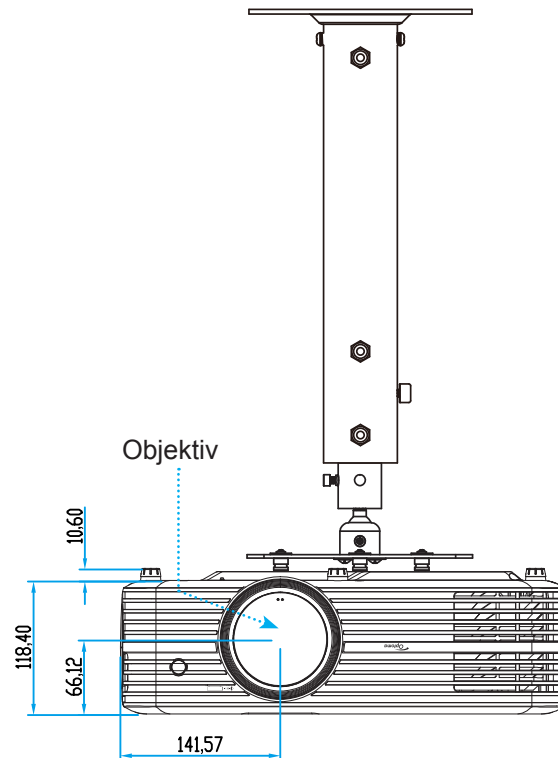

**Observera:** Observera att skada som uppstår från felaktig installation kommer att upphäva garantin.



Varning:

- Om du köper takmonteringsatts från annat företag, se till att skruvarna är av rätt storlek. Skruvstorleken kan variera beroende på monteringsplattans tjocklek.
- Se till att lämna ett avstånd på minst 10 cm mellan taket och projektorns undersida.
- Undvik att placera projektorn nära en värmekälla.





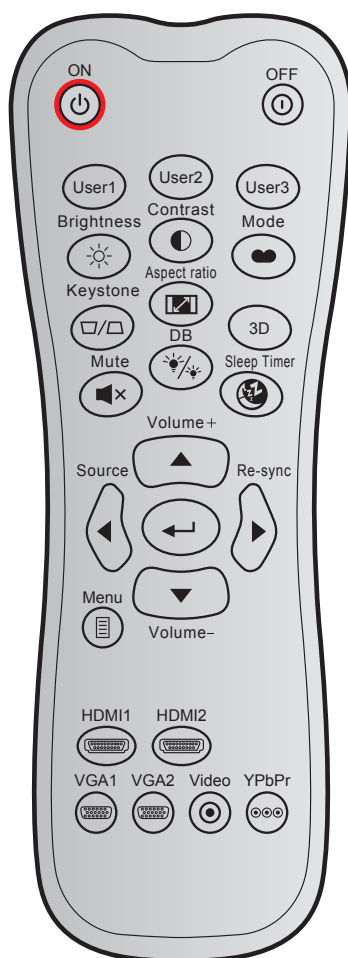





# YTTERLIGARE INFORMATION

## IR-fjärrkontrollkoder



Nyckel	NEC-format	Kundkod		Nyckelkod		Beskrivning	
		Byte 1	Byte 2	Byte 3	Byte 4		
Ström på		Format 1	32	CD	02	FD	Tryck för att slå på projektorn.
Ström av		Format 1	32	CD	2E	D1	Tryck för att stänga av projektorn.
Egen1		Format 1	32	CD	36	C9	Användardefinierade knappar.
Egen2		Format 1	32	CD	65	9A	
Egen3		Format 1	32	CD	66	99	
Ljusstyrka		Format 1	32	CD	41	BE	Ändra ljusstyrkan i bilden.
Kontrast		Format 1	32	CD	42	BD	Kontrollerar hur stor skillnaden är mellan de ljusaste och mörkaste partierna i bilden.
Bild läge		Format 1	32	CD	05	FA	Välj ett visningsläge för optimerade inställningar för olika applikationer.
Keystone		Format 1	32	CD	07	F8	Tryck för att justera bildförvrängning som orsakas av projektorns lutning.
Höjd/bredd förhållande		Format 1	32	CD	64	9B	Tryck för att ändra bildförhållandet för bilden som visas.
3D		Format 1	32	CD	89	76	Tryck för att aktivera/inaktivera 3D-läget.
Tyst		Format 1	32	CD	52	AD	Slår på/stänger tillfälligt av ljudet.

# YTTERLIGARE INFORMATION

Nyckel		NEC-format	Kundkod		Nyckelkod		Beskrivning
			Byte 1	Byte 2	Byte 3	Byte 4	
DB (Dynamisk svärta)		Format 1	32	CD	44	BB	Justerar automatiskt bildens ljusstyrka för att ge optimal kontrast.
Avstängningstimer		Format 1	32	CD	63	9C	Ställer in intervall för nedräkningstimer.
Volym +		Format 2	32	CD	11	EE	Justera för att öka volymen.
▲		Format 2	32	CD	11	EE	Fyra ▲, ◀, ▶, eller ▼ riktningssvalkappar Använd för att välja alternativ eller göra justeringar till ditt val.
◀		Format 2	32	CD	10	EF	
▶		Format 2	32	CD	12	ED	
▼		Format 2	32	CD	14	EB	
Source		Format 2	32	CD	10	EF	Tryck "Source" för att välja en ingångssignal.
Tangenten Enter		Format 1	32	CD	0F	F0	Bekräfta ditt menyval.
Re-Synk		Format 2	32	CD	12	ED	Synkroniserar automatiskt projektorn till ingångskällan.
Volym -		Format 2	32	CD	14	EB	Justera för att sänka volymen.
Meny		Format 1	32	CD	0E	F1	Visa eller avsluta projektorns bildskärmsmeny.
HDMI1		Format 1	32	CD	16	E9	Tryck på "HDMI1" för att välja källa från HDMI 1-anslutning.
HDMI2		Format 1	32	CD	30	CF	Tryck på "HDMI2" för att välja källa från HDMI 2-anslutning.
VGA1		Format 1	32	CD	1B	E4	Tryck på "VGA1" för att välja källa från VGA-anslutning.
VGA2		Format 1	32	CD	1E	E1	Ingen funktion
Video		Format 1	32	CD	1C	E3	Ingen funktion
YPbPr		Format 1	32	CD	17	E8	Ingen funktion

# YTTERLIGARE INFORMATION

## Felsökning

Om du upplever problem med din projektor, se följande information. Om ett problem kvarstår ska du ta kontakt med din lokala återförsäljare eller servicecenter.

## Bildproblem

-  *Ingen bild syns på skärmen*

  - Var noga med att alla kablar och strömanslutningar är korrekt och säkert anslutna enligt beskrivning i avsnittet "Installation".
  - Var noga med att pins på kontakterna inte är böjda eller trasiga.
  - Kontrollera om projektorlampan har installerats säkert. Se avsnittet "Byta ut lampan" på sidan 39-40.
  - Kontrollera att funktionen "Tyst" inte är på.
  
-  *Bilden är inte i fokus*

  - Justera fokuseringsringen på projektorlinsen. Se sidan 17.
  - Se till att projektionsskärmen är inom det avstånd som krävs av projektorn. (Se sidan 44).
  
-  *Bilden sträcks ut när den visar 16:9 DVD-titel*

  - När du spelar anamorfisk DVD eller 16:9 DVD visar projektorn den bästa bilden i 16:9-formatet på projektorsidan.
  - Om du spelar LBX-format DVD-titel ska du ändra formatet till LBX i projektor-OSD.
  - Om du spelar 4:3-format DVD-titel ska du ändra formatet till 4:3 i projektor-OSD.
  - Ställ in visningsformatet som 16:9 (wide) aspect ratio-typ på din DVD-spelare.
  
-  *Bilden är för liten eller för stor*

  - Justera zoomspaken på ovansidan av projektorn.
  - Flytta projektorn närmare eller längre bort från skärmen.
  - Tryck på "Meny" på projektorpanelen och gå till "Display-->Aspect Ratio". Pröva de olika inställningarna.
  
-  *Bilden har sluttande sidor:*

  - Om möjligt flyttar du på projektorn så att den är centrerad på skärmen och nedanför den understa kanten på skärmen.
  
-  *Bilden är spegelvänd*



  - Välj "Inställning-->Projektion" från OSD:n och justera projiceringsriktningen.
  
-  *Suddig dubbelbild*

  - Se till att "Bild läge" inte är 3D för att undvika att normal 2D-bild visas som suddig dubbelbild.



# YTTERLIGARE INFORMATION

## Andra problem

-  *Projektorn svarar inte på kontrollerna*
- Om möjligt ska du stänga av projektorn och koppla från strömsladden, samt vänta minst 20 sekunder innan strömmen ansluts igen.
-  *Lampan brinner ut eller avger ett poppande ljud*
- När lampan når slutet av sin livslängd kommer den att brinna ut och avge ett högt poppande ljud. Om detta inträffar kommer inte projektorn att slås på igen förrän lampmodulen har bytts ut. För att byta ut lampan, följ procedurerna i avsnittet "Byta ut lampan" på sidan 39-40.

## Fjärrkontrollproblem

-  *Om fjärrkontrollen inte fungerar*
- Kontrollera att vinkeln för fjärrkontrollen är riktad inom  $\pm 15^\circ$  (horisontellt) och  $\pm 10^\circ$  (vertikalt) mot IR-mottagaren på projektorn.
  - Kontrollera att det inte finns några hinder mellan fjärrkontrollen och projektorn. Flytta inom 7 m från projektorn.
  - Kontrollera att batterierna är korrekt isatta.
  - Byt batterier om de är förbrukade.

# YTTERLIGARE INFORMATION

## Varningsindikatorer

När varningslamporna (se nedan) tänds eller blinkar, kommer projektorn automatiskt att stängas av:

- "LAMP"-indikatorn lyser röd och om "På/Standby"-indikatorn blinkar gult.
- "TEMP"-indikatorn lyser röd och om "På/Standby"-indikatorn blinkar rött. Detta indikerar att projektorn är överhettad. Under normala förhållanden kan projektorn slås på igen.
- "TEMP"-indikatorn blinkar rött och om "På/Standby"-indikatorn blinkar rött.

Koppla ifrån strömsladden från projektorn, vänta 30 sekunder och försök igen. Om varningsindikatorn lyser igen eller blonkar, kontakta ditt närmaste servicecenter för hjälp.

## Indikatorlampans meddelanden

Message	På/Standby LED		Temperaturlysdiod	Lamplysdiod
	(Röd)	(Blå)	(Röd)	(Röd)
Standbystatus (Ingångsnätssladd)	Fast sken			
Ström på (uppvärmning)		Blinkande (0,5 sek. av / 0,5 sek. på)		
Sätta på och Lamplyste		Fast sken		
Stänger av (kallnar)		Blinkande (0,5 sek. av / 0,5 sek. på). Tillbaka till fast rött sken när kylfläkten stängs av.		
Fel (lampfel)	Blinkande			Fast sken
Fel (fläktfel)	Blinkande		Blinkande	
Fel (Över Temp.)	Blinkande		Fast sken	
Standbystatus (Inbränning)		Blinkande		
Inbränning (Uppvärmning)		Blinkande		
Inbränning (Kallnar)		Blinkande		
Bränna in (lampbelysning)		Blinkande (3 sek på / 1 sek av)		
Bränna in (lampan av)		Blinkande (1 sek på / 3 sek av)		

# YTTERLIGARE INFORMATION

- Stänga av:

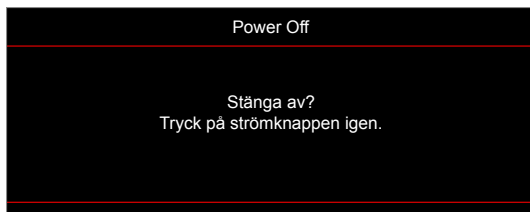

- Temp varning:

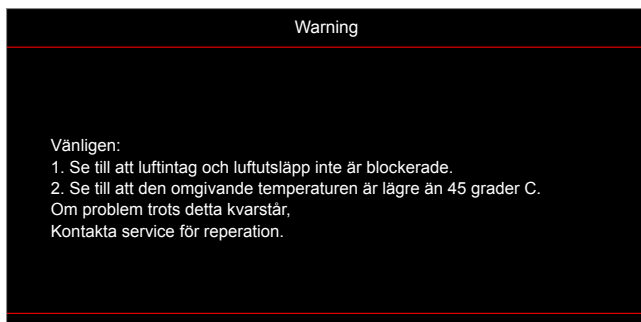

- Lampvarning:

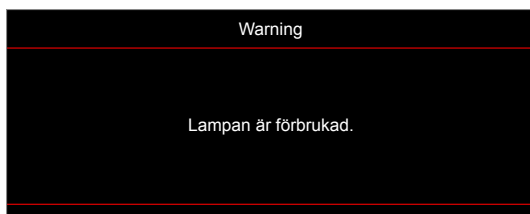

- Fel på fläkten:



- Utanför visningsintervall:



- Stäng av-varning:

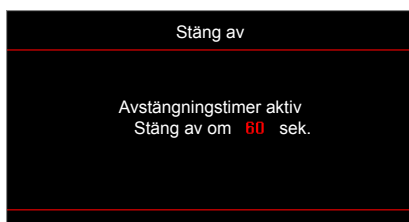

# YTTERLIGARE INFORMATION

## Specifikationer

Optisk	Beskrivning
Maximal upplösning	- Grafik upp till 2160p@60Hz - Maximal upplösning: HDMI1 (2.0): 2160p@60Hz HDMI2 (1.4): 2160p@60Hz
Ursprunglig upplösning	(utan ställdon) 1920x1080
Objektiv	Manuell zoom och manuell fokus
Bildstorlek (diagonalt)	34,1"~302,4", optimerad @ bred 82" (2,2 m)
Projektionsavstånd	1,2~8,1 m, optimerad @ 1,61 m

Elektrisk	Beskrivning
Ingångar	- HDMI V1.4 - HDMI V2.0 (MHL) - VGA IN - Ljud in 3,5 mm - USB-A x2 (1 för service, 1 för 5 V STRÖM 1,5 A) - RS232C hane (9-stifts d-sub)
Utgångar	- Ljud ut 3,5 mm - SPDIF ut - 12 V avtryckare (3,5mm uttag)
Färgåtergivning	1073,4 miljoner färger
Avsökningfrekvens	Horisontell avsökningfrekvens: 15,375 ~ 91,146 KHz Vertikal avsökningfrekvens: 24 ~ 85 Hz (120 Hz för projektor med 3D-funktion)
Inbyggd högtalare	Inbyggda högtalare (x2)
Strömförsörjning	100 - 240V ±10 %, AC 50/60 Hz
Inström	3,8A

Mekanik	Beskrivning
Placering vid installation	Front, Bak, Tak - Front, Bak - Övre
Mått (B x D x H)	- 392,6 x 281,6 x 118,4 mm (utan fötter) - 392,6 x 281,6 x 129 mm (med fötter)
Vikt	6,5 ± 0,5 kg
Miljöförhållanden	Drivs i 5 ~ 40 °C, 10 % till 85 % fuktighet (icke-kondenserande)

**Observera:** Alla specifikationer kan komma att ändras utan föregående meddelande.



# YTTERLIGARE INFORMATION

## Globala Optoma-kontor

För service eller support, vänligen kontakta ditt lokala kontor.



### USA

3178 Laurelview Ct.  
Fremont, CA 94538, USA  
www.optomausa.com

 888-289-6786  
 510-897-8601  
 [services@optoma.com](mailto:services@optoma.com)



### Kanada

3178 Laurelview Ct.  
Fremont, CA 94538, USA  
www.optomausa.com

 888-289-6786  
 510-897-8601  
 [services@optoma.com](mailto:services@optoma.com)

### Latinamerika

3178 Laurelview Ct.  
Fremont, CA 94538, USA  
www.optomausa.com

 888-289-6786  
 510-897-8601  
 [services@optoma.com](mailto:services@optoma.com)



### Europa

Unit 1, Network 41, Bourne End Mills,  
Hemel Hempstead, Herts,  
HP1 2UJ, United Kingdom  
www.optoma.eu  
Service Tel: +44 (0)1923 691865

 +44 (0) 1923 691 800  
 +44 (0) 1923 691 888  
 [service@tsc-europe.com](mailto:service@tsc-europe.com)



### Benelux BV

Randstad 22-123  
1316 BW Almere  
The Netherlands  
www.optoma.nl

 +31 (0) 36 820 0252  
 +31 (0) 36 548 9052



### Frankrike

Bâtiment E  
81-83 avenue Edouard Vaillant  
92100 Boulogne Billancourt, France

 +33 1 41 46 12 20  
 +33 1 41 46 94 35  
 [savoptoma@optoma.fr](mailto:savoptoma@optoma.fr)



### Spanien

C/ José Hierro,36 Of. 1C  
28522 Rivas VaciaMadrid,  
Spain

 +34 91 499 06 06  
 +34 91 670 08 32



### Tyskland

Wiesenstrasse 21 W  
D40549 Düsseldorf,  
Germany

 +49 (0) 211 506 6670  
 +49 (0) 211 506 66799  
 [info@optoma.de](mailto:info@optoma.de)

### Skandinavien



Lerpeveien 25  
3040 Drammen  
Norway

 +47 32 98 89 90  
 +47 32 98 89 99  
 [info@optoma.no](mailto:info@optoma.no)

PO.BOX 9515  
3038 Drammen  
Norway

### Sydkorea

WOOMI TECH.CO.,LTD.  
4F, Minu Bldg.33-14, Kangnam-Ku,  
Seoul,135-815, KOREA  
korea.optoma.com

 +82+2+34430004  
 +82+2+34430005



### Japan

東京都足立区綾瀬3-25-18  
株式会社オーエス  
コンタクトセンター: 0120-380-495

 [info@os-worldwide.com](mailto:info@os-worldwide.com)  
[www.os-worldwide.com](http://www.os-worldwide.com)



### Taiwan

12F., No.213, Sec. 3, Beixin Rd.,  
Xindian Dist., New Taipei City 231,  
Taiwan, R.O.C.  
www.optoma.com.tw

 +886-2-8911-8600  
 +886-2-8911-6550  
 [services@optoma.com.tw](mailto:services@optoma.com.tw)  
[asia.optoma.com](http://asia.optoma.com)



### Hong Kong

Unit A, 27/F Dragon Centre,  
79 Wing Hong Street,  
Cheung Sha Wan,  
Kowloon, Hong Kong

 +852-2396-8968  
 +852-2370-1222  
[www.optoma.com.hk](http://www.optoma.com.hk)

### Kina

5F, No. 1205, Kaixuan Rd.,  
Changning District  
Shanghai, 200052, China

 +86-21-62947376  
 +86-21-62947375  
[www.optoma.com.cn](http://www.optoma.com.cn)



P/N:36.7CM01G001-A