

DLP®-Projektor

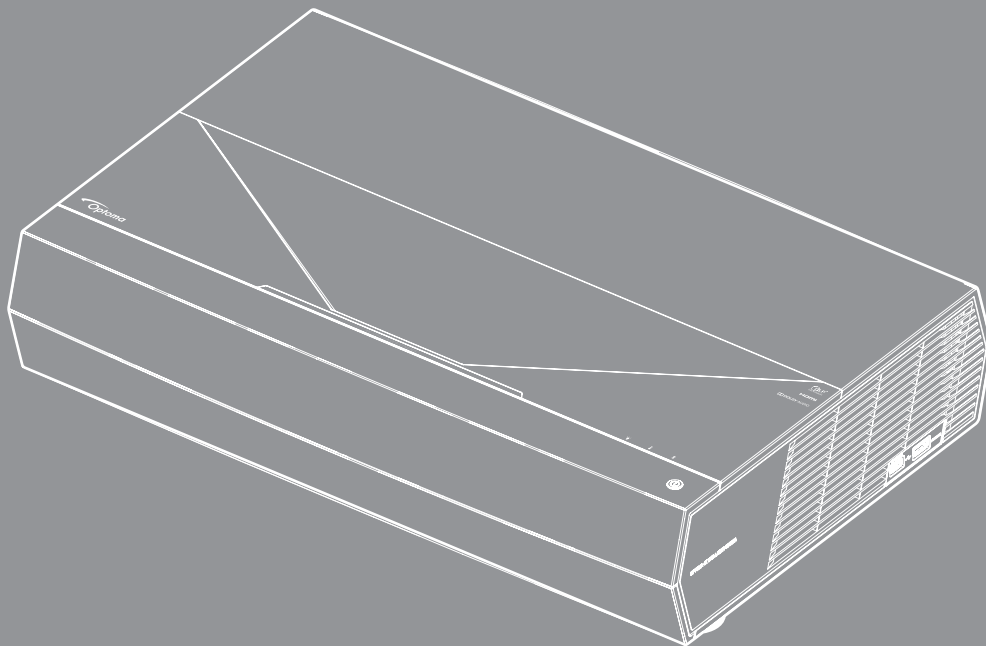



INHALTSVERZEICHNIS

SICHERHEIT	4
<i>Wichtige Sicherheitshinweise</i>	<i>4</i>
<i>Objektiv reinigen.....</i>	<i>5</i>
<i>Lasersicherheitshinweise</i>	<i>5</i>
<i>Informationen zur 3D-Sicherheit.....</i>	<i>6</i>
<i>Urheberrecht.....</i>	<i>7</i>
<i>Haftungsausschluss</i>	<i>7</i>
<i>Anerkennung von Marken</i>	<i>7</i>
<i>FCC</i>	<i>7</i>
<i>Konformitätserklärung für EU-Länder.....</i>	<i>8</i>
<i>WEEE.....</i>	<i>8</i>
EINFÜHRUNG.....	9
<i>Lieferumfang.....</i>	<i>9</i>
<i>Standardzubehör.....</i>	<i>10</i>
<i>Produktübersicht.....</i>	<i>10</i>
<i>Anschlüsse</i>	<i>11</i>
<i>Bedienfeld und LED-Anzeigen</i>	<i>11</i>
<i>Fernbedienung</i>	<i>12</i>
<i>Ihre Bluetooth-Fernbedienung mit dem Projektor koppeln.....</i>	<i>13</i>
AUFSTELLUNG UND INSTALLATION	14
<i>Projektor installieren.....</i>	<i>14</i>
<i>Quellen mit dem Projektor verbinden</i>	<i>15</i>
<i>Projektionsbild einstellen.....</i>	<i>16</i>
<i>Fernbedienung in Betrieb nehmen</i>	<i>17</i>
PROJEKTOR VERWENDEN	18
<i>Projektor ein-/ausschalten.....</i>	<i>18</i>
<i>Projektor als Drahtloslautsprecher verwenden.....</i>	<i>22</i>
<i>Übersicht über den Startbildschirm</i>	<i>23</i>
<i>Systemdatum und -zeit.....</i>	<i>23</i>
<i>Projektoreinstellungen-Menü (OSD).....</i>	<i>24</i>
<i>Menü Systemeinstellungen</i>	<i>35</i>
<i>Eine Eingangsquelle wählen</i>	<i>45</i>
<i>Eine App wählen.....</i>	<i>47</i>
<i>Unterstützte Multimedia-Formate</i>	<i>48</i>
<i>Statusleiste anzeigen</i>	<i>53</i>
<i>Über das Schnellmenü</i>	<i>53</i>

ZUSÄTZLICHE INFORMATIONEN 54

<i>Kompatible Auflösungen</i>	54
<i>Bildgröße und Projektionsabstand</i>	55
<i>Fernbedienung</i>	56
<i>Problemlösung</i>	59
<i>LED-Meldungen</i>	61
<i>Technische Daten</i>	63
<i>Optoma-Niederlassungen weltweit</i>	64

SICHERHEIT

	Das Blitzzeichen mit einem Pfeil am Ende in einem gleichseitigen Dreieck warnt vor nicht isolierter „gefährlicher Spannung“ innerhalb des Produkts. Diese Spannung kann elektrische Schläge verursachen.
	Das Ausrufezeichen in einem gleichseitigen Dreieck soll Sie auch wichtige Bedienungs- und Wartungsanweisungen in der mit dem Gerät gelieferten Literatur aufmerksam machen.

Befolgen Sie alle Warnhinweise, Vorsichtsmaßnahmen und Wartungshinweise in diesem Handbuch.



Zur Vermeidung von Stromschlägen müssen das Gerät und seine Peripheriegeräte angemessen geerdet sein.

Wichtige Sicherheitshinweise



- Blicken Sie nicht in den Strahl, RG2.
Blicken Sie wie bei allen hellen Lichtquellen nicht direkt in den Strahl, RG2 IEC 62471-5:2015.
- Blockieren Sie keine Belüftungsöffnungen. Um einen zuverlässigen Betrieb des Projektors sicherzustellen und den Projektor vor Überhitzung zu schützen, platzieren Sie den Projektor bitte an einem ausreichend belüfteten Ort. Stellen Sie das Produkt beispielsweise nicht auf ein Bett, Sofa, einen Teppich oder eine andere ähnliche Oberfläche bzw. In einen Einbau, wie ein Bücherregal oder einen Schrank; andernfalls kann die Luftzirkulation beeinträchtigt werden.
- Setzen Sie den Projektor zur Reduzierung von Brand- oder Stromschlaggefahr weder Regen noch Feuchtigkeit aus. Installieren Sie das Gerät nicht in der Nähe von Wärmequellen, wie z. B. Heizkörpern, Heizungen, Öfen und sonstigen Wärmequellen inklusive Verstärkern.
- Lassen Sie keine Gegenstände oder Flüssigkeiten in das Geräteinnere eindringen. Andernfalls können sie mit gefährlicher Hochspannung in Berührung kommen oder einen Kurzschluss zwischen den Teilen verursachen. Ein Brand oder Stromschlag kann die Folge sein.
- Verwenden Sie das Gerät nicht unter den folgenden Umständen:
 - In extrem heißer, kalter oder feuchter Umgebung.
 - (i) Stellen Sie sicher, dass die Umgebungstemperatur innerhalb des Bereichs von 5 °C bis 40 °C liegt
 - (ii) Die relative Luftfeuchte sollte 10 bis 85 % betragen
 - In besonders staubiger und schmutziger Umgebung.
 - Platzieren des Produktes in der Nähe von Geräten, die starke Magnetfelder erzeugen.
 - Im direkten Sonnenlicht.
- Verwenden Sie das Gerät nicht, wenn es beschädigt oder unsachgemäß verwendet wurde. Als Beschädigung/unsachgemäße (Verwendung gilt u. a. Folgendes):
 - Das Gerät ist heruntergefallen.
 - Netzkabel oder Stecker wurden beschädigt.
 - Flüssigkeiten wurden über dem Gerät verschüttet.
 - Das Gerät war Regen oder Feuchtigkeit ausgesetzt.
 - Gegenstände sind in das Gerät eingedrungen, oder irgendetwas innerhalb des Gerätes hat sich gelöst.
- Stellen Sie den Projektor nicht auf einen instabilen Untergrund. Der Projektor könnte umkippen und Verletzungen verursachen oder beschädigt werden.

- Blockieren Sie nicht das Licht, das im Betrieb aus dem Projektorobjektiv austritt. Das Licht erhitzt das Objekt und könnte schmelzen, Verbrennungen verursachen oder einen Brand auslösen.
- Versuchen Sie nicht, den Projektor zu öffnen oder zu demontieren. Es besteht die Gefahr eines Stromschlags.
- Versuchen Sie niemals den Projektor in Eigenregie zu reparieren. Durch Öffnen des Gehäuses setzen Sie sich Hochspannung und anderen Gefahren aus. Bitte nehmen Sie vor dem Einsenden Ihres Gerätes zu Reparaturzwecken Kontakt mit Optoma auf.
- Achten Sie auf die Sicherheitshinweise am Projektorgehäuse.
- Der Projektor darf nur von qualifiziertem Kundendienstpersonal repariert werden.
- Verwenden Sie nur vom Hersteller angegebene Zubehörteile/Zusatzgeräte.
- Blicken Sie während des Betriebs nicht direkt in der Projektorobjektiv. Das helle Licht kann Ihren Augen schaden.
- Lassen Sie nach Ausschalten des Projektors das Gebläse noch einige Minuten in Betrieb, bevor Sie die Stromversorgung trennen. Lassen Sie den Projektor mindestens 90 Sekunden lang abkühlen.
- Ausschalten des Gerätes und Ziehen des Netzsteckers vor dem Reinigen.
- Reinigen des Gehäuses mit einem weichen, trockenen Tuch und einem milden Reinigungsmittel. Reinigen Sie das Gerät nicht mit Hilfe von Scheuermitteln, Wachsen oder Lösungsmitteln.
- Trennen des Gerätes vom Stromnetz, wenn es über einen längeren Zeitraum nicht benutzt wird.
- Stellen Sie den Projektor nicht an Orten auf, an denen sie Vibrationen oder Stößen ausgesetzt sein könnten.
- Berühren Sie das Objektiv nicht mit bloßen Händen.
- Entfernen Sie vor der Lagerung die Batterie(n) aus der Fernbedienung. Falls die Batterie(n) lange Zeit in der Fernbedienung bleibt, könnte(n) sie auslaufen.
- Verwenden oder lagern Sie den Projektor nicht an Orten, an denen sich Rauch von Öl oder Zigaretten befinden könnte, da sich dies negativ auf die Qualität der Projektorleistung auswirken kann.
- Bitte befolgen Sie die Anweisungen zur Projektorausrichtung, da eine nicht standardmäßige Installation die Projektorleistung beeinträchtigen kann.
- Verwenden Sie eine Steckdosenleiste und/oder einen Überspannungsschutz, Da Spannungsspitzen und Stromausfälle Geräte zerstören können.

Objektiv reinigen

- Achten Sie darauf, vor Reinigung des Objektivs den Projektor abzuschalten, den Netzstecker zu ziehen und das Gerät vollständig abkühlen zu lassen.
- Entfernen Sie Staub mit einem Druckluftbehälter.
- Verwenden Sie ein spezielles Tuch zur Objektivreinigung und wischen Sie das Objektiv vorsichtig ab. Berühren Sie das Objektiv nicht mit Ihren Fingern.
- Verwenden Sie zur Reinigung des Objektivs keine alkalischen/sauren Reinigungsmittel oder flüchtigen Lösungsmittel. Falls das Objektiv aufgrund der Reinigung beschädigt wird, wird dies nicht durch die Garantie abgedeckt.

Achtung

- Entfernen Sie Staub und Schmuck nicht mit einem Spray, das entflammbare Gase enthält. Andernfalls droht ein Brand aufgrund von übermäßiger Hitze im Projektor.
- Reinigen Sie das Objektiv nicht, wenn sich der Projektor aufwärmt; andernfalls könnte sich die Objektivfolie ablösen.
- Achten Sie darauf, das Objektiv nicht mit einem harten Gegenstand abzuwischen oder zu berühren.

Lasersicherheitshinweise

- Dieses Produkt ist als Gerät der Klasse 2 des IEC 60825-1 : 2007 klassifiziert und stimmt zudem mit 21 CFR 1040.10 und 1040.11 mit Ausnahme der Abweichungen gemäß Laserhinweis Nr. 50 vom 24. Juni 2007 überein.
- IEC 60825-1:2014: LASERPRODUKT DER KLASSE 1 – RISIKOGRUPPE 2, blicken Sie wie bei allen hellen Lichtquellen nicht direkt in den Strahl, RG2 IEC 62471-5:2015.
- Erläuterndes Etikett zeigt alle Informationen zur Laserleistung.



- Dieser Projektor verfügt über ein Lasermodul der Klasse 4. Demontage und Modifikationen sind sehr gefährlich und sollten niemals versucht werden.
- Jegliche nicht spezifisch in der Bedienungsanleitung angegebene Aktion oder Anpassung erzeugt die Gefahr einer Aussetzung gefährlicher Laserstrahlung.
- Öffnen oder demontieren Sie den Projektor nicht; andernfalls drohen Schäden durch die Aussetzung von Laserstrahlung.
- Blicken Sie nicht in den Strahl, wenn der Projektor eingeschaltet ist. Das helle Licht könnte dauerhafte Augenschäden verursachen.
- Achten Sie beim Einschalten des Projektors darauf, dass niemand innerhalb der Projektionsbereichs zum Objektiv blickt.
- Bei Nichtbeachtung des Folgenden kann ein Steuerungs-, Anpassungs- oder Bedienverfahren Schäden durch die Aussetzung von Laserstrahlung verursachen.
- Angemessene Anweisungen zu Montage, Bedienung und Wartung, einschließlich klarer Warnhinweise zu Vorsichtsmaßnahmen zur Vermeidung einer möglichen Aussetzung von Laserstrahlung und kollateraler Strahlung jenseits der zugänglichen Emissionsgrenzen in Klasse 2.

Informationen zur 3D-Sicherheit

Bitte befolgen Sie alle Warn- und Sicherheitshinweise, bevor Sie oder Ihr Kind die 3D-Funktion nutzen.

Achtung

Kinder und Jugendliche sind generell anfälliger gegenüber gesundheitlichen Problemen in Verbindung mit dem Betrachten von 3D-Inhalten; daher sollten sie beim Betrachten derartiger Bilder strenger beaufsichtigt werden.

Epilepsiewarnung und andere Gesundheitsrisiken

- Manche Benutzer erleiden einen epileptischen Anfall, wenn sie bestimmten flimmernden Bildern oder Lichtern ausgesetzt sind, die in einigen Projektorbildern und Videospielen enthalten sein können. Falls bei Ihnen oder Ihrer Familie epileptische Anfälle aufgetreten sind, wenden Sie sich vor dem Einsatz der 3D-Funktion bitte an einen Arzt.
- Auch Personen, bei denen persönlich oder in der Familie keine Fälle von Epilepsie bekannt sind, können eine nicht diagnostizierte Anfälligkeit gegenüber epileptischen Anfällen aufweisen.
- Schwangere Frauen, ältere und kranke Menschen, Menschen mit Schlafdefizit sowie Personen unter Alkoholeinfluss sollten die 3D-Funktion des Gerätes nicht nutzen.
- Falls bei Ihnen irgendeines der folgenden Symptome auftritt, unterbrechen Sie umgehend die Betrachtung von 3D-Bildern und wenden Sie sich an einen Arzt: (1) Verändertes Sehvermögen; (2) Benommenheit; (3) Schwindel; (4) unfreiwillige Bewegungen, wie Augen- oder Muskelzucken; (5) Verwirrung; (6) Übelkeit; (7) Bewusstlosigkeit; (8) Zuckungen; (9) Krämpfe; und / oder (10) Desorientiertheit. Kinder und Jugendliche sind anfälliger gegenüber diesen Symptomen als Erwachsene. Daher sollten Eltern ihre Kinder beaufsichtigen und fragen, ob diese Symptome bei ihnen auftreten.
- Zudem können beim Betrachten von 3D-Projektionen Kinetose, Folgeerscheinungen bezüglich der Wahrnehmung, Desorientiertheit, Augenermüdung und reduzierte posturale Stabilität auftreten. Wir empfehlen Ihnen, zur Reduzierung der Auftretenswahrscheinlichkeit dieser Nebenwirkungen regelmäßige Pausen einzuhalten. Falls Ihre Augen müde oder trocken wirken oder Sie eines der obengenannten Symptome bemerken, unterbrechen Sie umgehend die Nutzung dieses Gerätes;

fahren Sie erst fort, wenn die Symptome mindestens 30 Minuten lang abgeklungen sind.

- Längeres Betrachten von 3D-Projektionen auf eine zu kurze Distanz zur Projektionsfläche kann das Sehvermögen schädigen. Der ideale Betrachtungsabstand sollte mindestens dreimal so groß sein wie die Höhe der Projektionsfläche. Die empfohlene Augenhöhe sollte der Höhe der Projektionsfläche entsprechen.
- Längeres Betrachten von 3D-Projektionen während des Tragens einer 3D-Brille kann Kopfschmerzen oder Ermüdung verursachen. Falls Kopfschmerzen, Ermüdung oder Schwindel auftreten, unterbrechen Sie die Betrachtung von 3D-Projektionen und legen Sie eine Pause ein.
- Verwenden Sie die 3D-Brille ausschließlich zum Betrachten von 3D-Projektionen.
- Das Tragen der 3D-Brille zu anderen Zwecken (als herkömmliche Brille, Sonnenbrille, Schutzbrille etc.) birgt Verletzungsgefahr und kann zudem Ihr Sehvermögen beeinträchtigen.
- Das Betrachten von 3D-Projektionen kann bei einigen Benutzern Desorientiertheit auslösen. Platzieren Sie Ihren 3D-Projektor daher NICHT in der Nähe von offenen Treppen, Kabeln, Balkonen oder anderen Orten/Gegenständen, die Verletzungen oder Sachschäden verursachen können durch Stolpern, Herunterfallen, Brechen, Umkippen etc..

Urheberrecht

Diese Publikation, einschließlich aller Fotos, Abbildungen und Software, ist durch internationale Urheberrechte geschützt, wobei alle Rechte vorbehalten werden. Weder diese Anleitung noch irgendwelche hierin enthaltenen Materialien dürfen ohne schriftliche Genehmigung des Urhebers reproduziert werden.

© Copyright 2019

Haftungsausschluss

Die Informationen in diesem Dokument können ohne Ankündigung geändert werden. Der Hersteller macht keine Zusicherungen oder Garantien bezüglich der Inhalte dieses Dokuments und lehnt insbesondere jegliche implizierten Garantien bezüglich der Marktgängigkeit oder Eignung für einen bestimmten Zweck ab. Der Hersteller behält sich das Recht vor, diese Publikation zu ändern und von Zeit zu Zeit Änderungen an den Inhalten vorzunehmen, ohne dass der Hersteller verpflichtet ist, jegliche Personen über derartige Änderungen zu informieren.

Anerkennung von Marken

Kensington ist eine in den USA eingetragene Marke der ACCO Brand Corporation mit ausgestellten Eintragungen und ausstehenden Anträgen in anderen Ländern weltweit.

HDMI, das HDMI-Logo und High-Definition Multimedia Interface sind Marken oder eingetragene Marken von HDMI Licensing LLC in den Vereinigten Staaten und anderen Ländern.

DLP®, DLP Link und das DLP-Logo sind eingetragene Marken von Texas Instruments und BrilliantColor™ ist eine Marke von Texas Instruments.



Hergestellt unter Lizenz von Dolby Laboratories.

Dolby, Dolby Audio und das Doppel-D-Symbol sind Marken von Dolby Laboratories.

Amazon, Alexa und alle zugehörigen Logos sind Marken von Amazon.com, Inc. oder ihren Tochtergesellschaften.

Alle anderen in dieser Anleitung verwendeten Produktnamen sind das Eigentum ihrer jeweiligen Inhaber und werden anerkannt.

FCC

Dieses Gerät wurde getestet und als mit den Grenzwerten für Digitalgeräte der Klasse B gemäß Teil 15 der FCC-Regularien übereinstimmend befunden. Diese Grenzwerte wurden geschaffen, um angemessenen Schutz gegen Störungen beim Betrieb in Wohnanlagen zu gewährleisten. Dieses Gerät erzeugt und verwendet Funkfrequenzenergie, die ausgestrahlt werden kann und bei unsachgemäßer, nicht der Anleitung des Herstellers entsprechender Installation und Verwendung schädliche Störungen des Rundfunkempfangs verursachen kann.

Allerdings ist nicht gewährleistet, dass es in bestimmten Installationen nicht zu Störungen kommt. Falls dieses Gerät Störungen des Radio- oder Fernsehempfangs verursachen sollte, was leicht durch Aus- und Einschalten des Gerätes herausgefunden werden kann, wird dem Anwender empfohlen, die Störung durch eine oder mehrere der folgenden Maßnahmen zu beseitigen:

- Neuausrichtung oder Neuplatzierung der Empfangsantenne(n).
- Vergrößern des Abstands zwischen Gerät und Empfänger.
- Anschluss des Gerätes an einen vom Stromkreis des Empfängers getrennten Stromkreis.
- Hinzuziehen des Händlers oder eines erfahrenen Radio-/Fernsehtechnikers.

Hinweis: Abgeschirmte Kabel

Um weiterhin die Anforderungen der FCC-Bestimmungen zu erfüllen, müssen abgeschirmte Kabel bei allen Verbindungen mit anderen Computergeräten verwendet werden.

Vorsicht

Durch Änderungen oder Modifikationen, die nicht ausdrücklich von dem Hersteller genehmigt wurden, kann die von der Federal Communications Commission erteilte Projektorbetriebsbefugnis des Benutzers ungültig werden.

Betriebsbedingungen

Dieses Gerät erfüllt Teil 15 der FCC-Regularien. Der Betrieb unterliegt den folgenden beiden Voraussetzungen:

1. Das Gerät darf keine schädlichen Interferenzen verursachen.
2. Dieses Gerät muss jegliche empfangenen Funkstörungen hinnehmen, einschließlich Störungen, die zu unbeabsichtigtem Betrieb führen können.

Hinweis: Anwender in Kanada

Dieses Digitalgerät der Klasse B erfüllt die Richtlinien der Canadian ICES-003.

Remarque à l'intention des utilisateurs canadiens

Cet appareil numérique de la classe B est conforme à la norme NMB-003 du Canada.

Konformitätserklärung für EU-Länder

- EMV-Richtlinie 2014/30/EG (inklusive Änderungen)
- Niederspannungsrichtlinie 2014/35/EG
- R & TTE-Richtlinie 1999/5/EG (wenn das Produkt über HF-Funktionen verfügt)

WEEE



Anweisungen zur Entsorgung

Entsorgen Sie das elektronische Gerät nicht gemeinsam mit dem Hausmüll. Bitte recyceln Sie das Gerät, um die Umweltbelastung zu minimieren und die Umwelt zu schützen.

EINFÜHRUNG

Lieferumfang

Packen Sie das Produkt vorsichtig aus und prüfen Sie, ob die unter dem Standardzubehör aufgelisteten Artikel vollständig sind. Einige der Artikel des optionalen Zubehörs sind je nach Modell, Spezifikationen und Einkaufsland möglicherweise nicht verfügbar. Bitte prüfen Sie dies mit Ihrem Händler. Einige Zubehörartikel können je nach Region variieren.

Die Garantiekarte wird nur in einigen bestimmten Regionen mitgeliefert. Detaillierte Informationen erhalten Sie von Ihrem Händler.

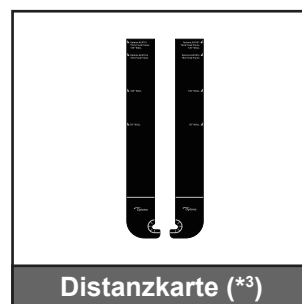
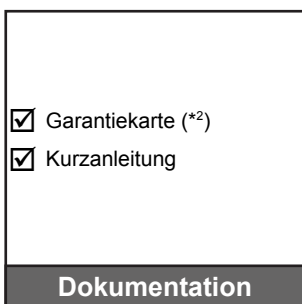
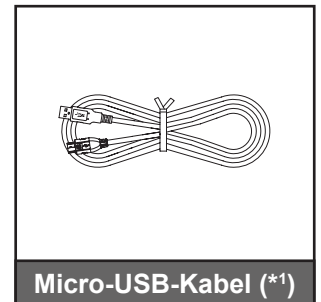
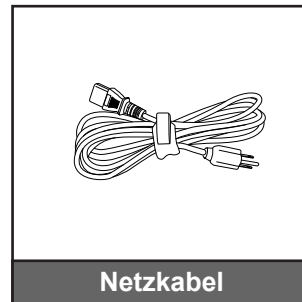
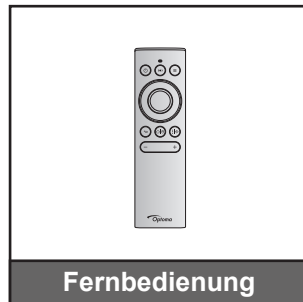
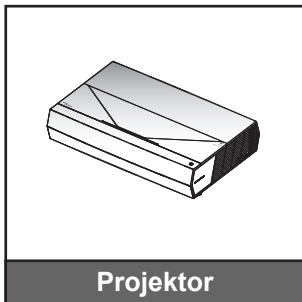

Hinweis:

- Die tatsächliche Fernbedienung kann je nach Region anders ausfallen.
- (*1) Zur Aufladung der Fernbedienung.
- (*2) Informationen zur europäischen Garantie finden Sie unter www.optoma.com.
- (*3) Ermitteln Sie mit den mitgelieferten Distanzkarten die angemessene Entfernung des Projektors zur Projektionsfläche. Einzelheiten finden Sie in der SmartFIT-Installationsanleitung.



Bitte scannen Sie den QR-Code oder besuchen Sie die folgende URL:
<https://www.optoma.com/support/download>

EINFÜHRUNG

Standardzubehör

Produktübersicht

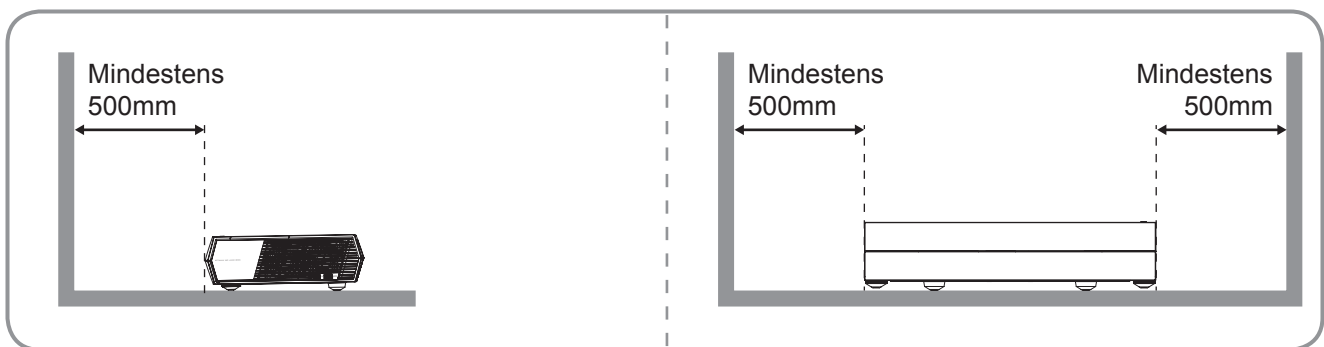
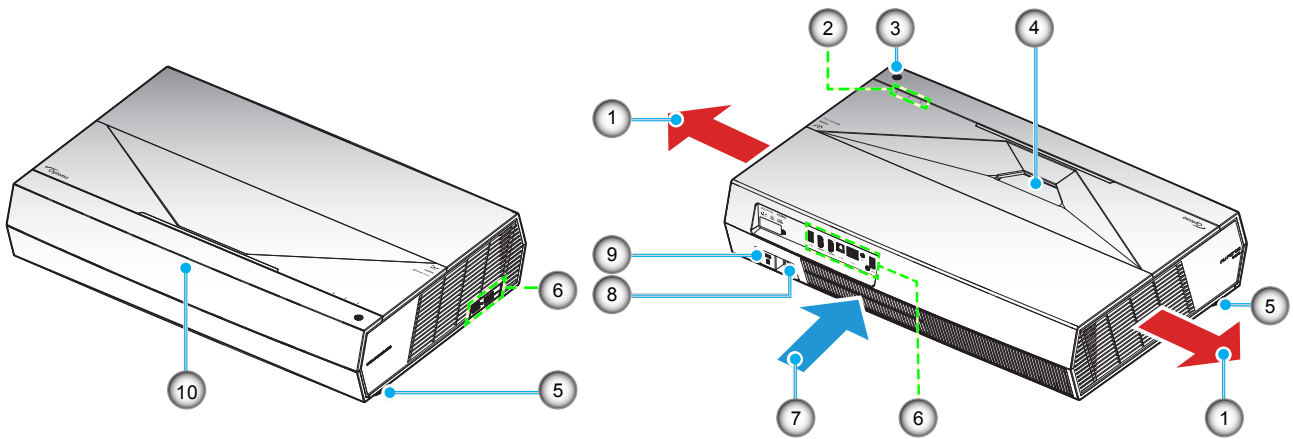

Hinweis:

- *Blockieren Sie die Zu- und Abluftöffnungen des Projektors nicht.*
- *Halten Sie bei Betrieb des Projektors in einem eingeschlossenen Raum einen Mindestabstand von 50 cm (19 in) rund um die Zu- und Abluftöffnungen ein.*

Nein	Eintrag	Nein	Eintrag
1.	Belüftung (Ausgang)	6.	Ein-/Ausgänge
2.	LED-Anzeigen	7.	Belüftung (Eingang)
3.	Stromschalter	8.	Netzanschluss
4.	Objektiv	9.	Anschluss für Kensington™-Schloss
5.	Winkelverstellfuß	10.	IR-Empfänger

EINFÜHRUNG

Anschlüsse

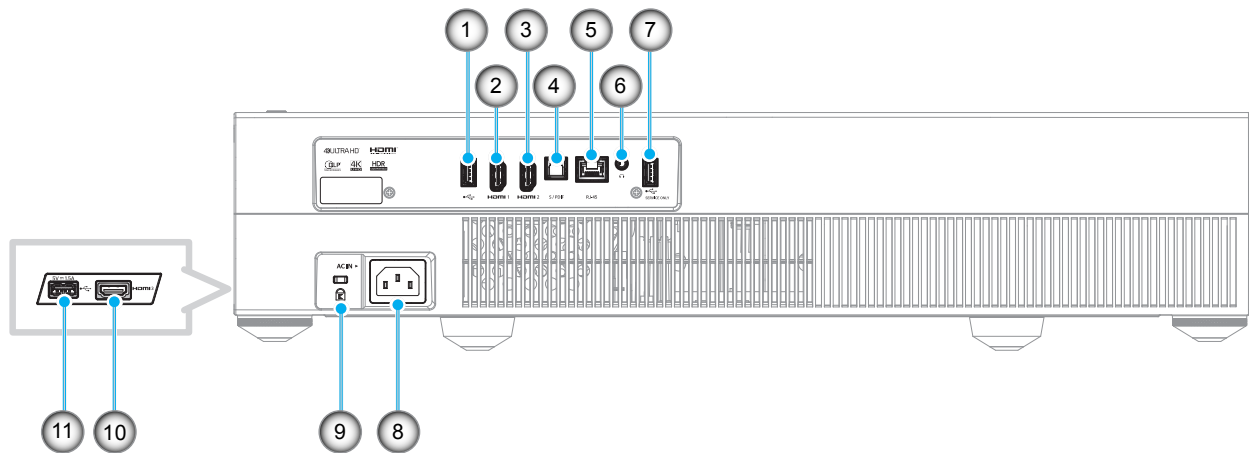

Nein	Eintrag	Nein	Eintrag
1.	USB-2.0-Anschluss / USB-Medienplayer	7.	USB-2.0-Anschluss (nur Service)
2.	HDMI-1-Anschluss (HDMI v2.0 (ARC))	8.	Netzanschluss
3.	HDMI-2-Anschluss (HDMI v2.0)	9.	Anschluss für Kensington™-Schloss
4.	S/PDIF-Anschluss (Digitalausgang)	10.	HDMI-3-Anschluss (HDMI v2.0)
5.	RJ-45-Anschluss	11.	USB-2.0-Anschluss (5 V---1,5 A) (*)
6.	Audioausgang		

Hinweis: (*) Nicht empfohlen zum Aufladen eines Mobiltelefons.

Bedienfeld und LED-Anzeigen

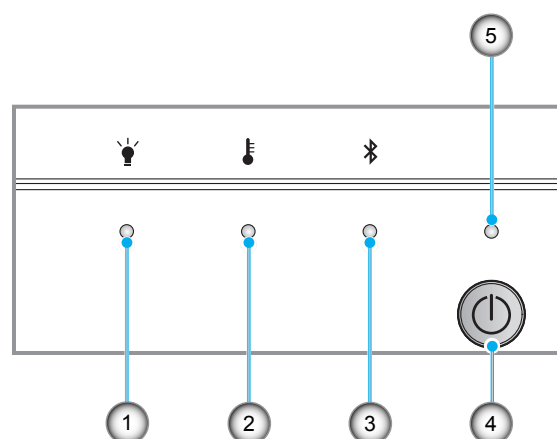

Nein	Eintrag	Nein	Eintrag
1.	Lampen-LED	4.	Stromschalter
2.	Temperatur-LED	5.	Betriebs-LED
3.	Bluetooth-LED		

EINFÜHRUNG

Fernbedienung

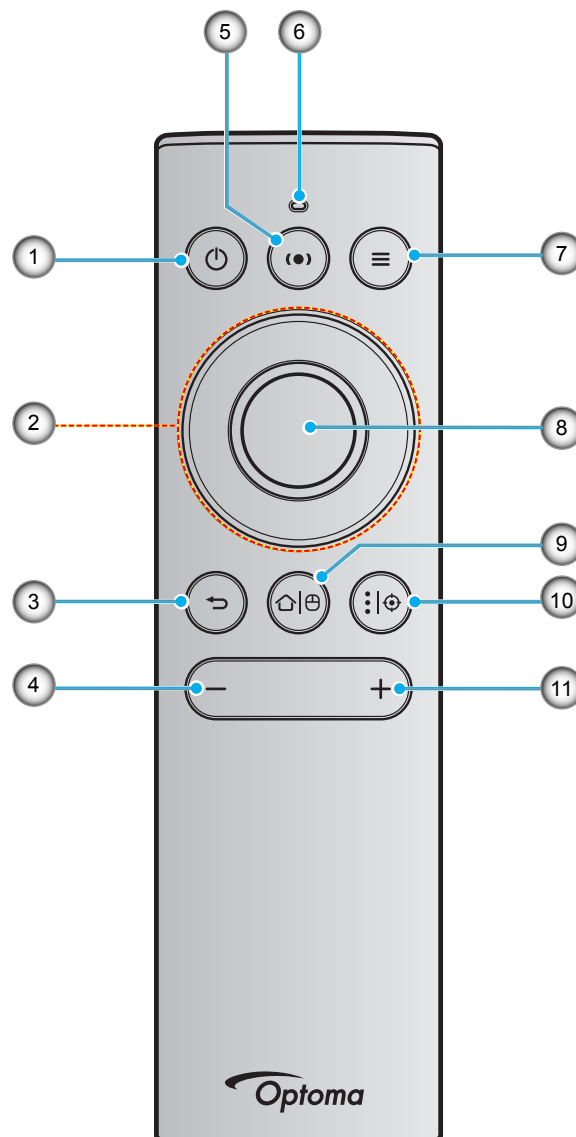

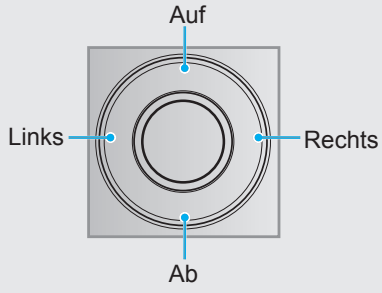
Nein	Eintrag	Nein	Eintrag
1.	Betrieb / Bereitschaft	3.	Zurück
2.	Vier Richtungstasten: 	4.	Lautstärke -
		5.	Lautsprechermodus ein
		6.	LED-Anzeige
		7.	Projektormenü / Schnellmenü
		8.	OK
		9.	Startseite / Luftmaus Aktivieren / Deaktivieren
		10.	Android-App-Einstellungen / Fokus
		11.	Lautstärke +

Hinweis: Die Fernbedienung unterstützt sowohl Infrarot- (IR) und Bluetooth-Übertragungen. Kann auch als Luftmaus fungieren.

EINFÜHRUNG

Ihre Bluetooth-Fernbedienung mit dem Projektor koppeln

Drücken Sie die Tasten „“ und „“ **gleichzeitig** 5 Sekunden lang. Das Gerät befindet sich im Kopplungsmodus, wenn die Status-LED an der Bluetooth-Fernbedienung blau blinkt.

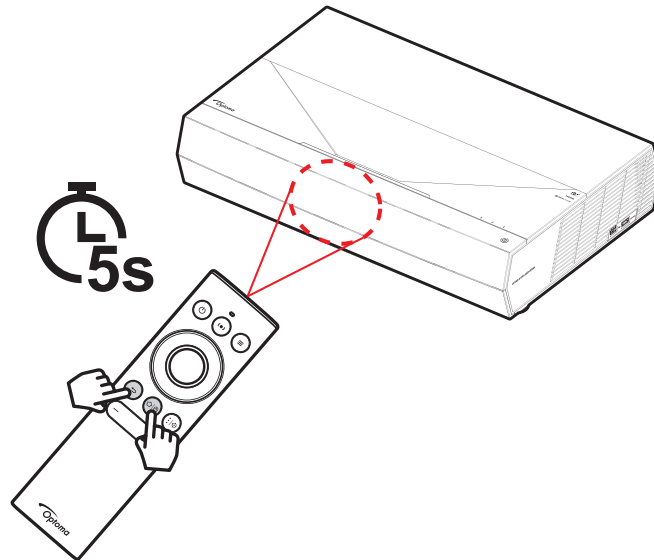

Die Kopplung dauert circa 20 Sekunden. Bei erfolgreicher Kopplung leuchtet die Status-LED an der Bluetooth-Fernbedienung bei Betätigung einer Taste dauerhaft blau. Andernfalls leuchtet die Status-LED an der Bluetooth-Fernbedienung bei Betätigung einer Taste grün.

Falls die Bluetooth-Fernbedienung 10 Sekunden lang inaktiv ist, ruft sie automatisch den Ruhezustand auf und die Bluetooth-Verbindung wird getrennt.

Hinweis:

- *Die tatsächliche Fernbedienung kann je nach Region anders ausfallen.*
- *Einige Tasten haben bei Modellen, die diese Funktionen nicht unterstützen, möglicherweise keine Funktion.*

AUFSTELLUNG UND INSTALLATION

Projektor installieren

Ihr Projektor ist darauf ausgelegt, in einer von zwei möglichen Positionen installiert zu werden.

Bitte wählen Sie den Installationsort entsprechend der Raumaufteilung und Ihrem persönlichen Vorlieben. Berücksichtigen Sie Größe und Position Ihrer Leinwand, Position einer geeigneten Steckdose sowie Position und Abstand zwischen dem Projektor und Ihren restlichen Geräten.

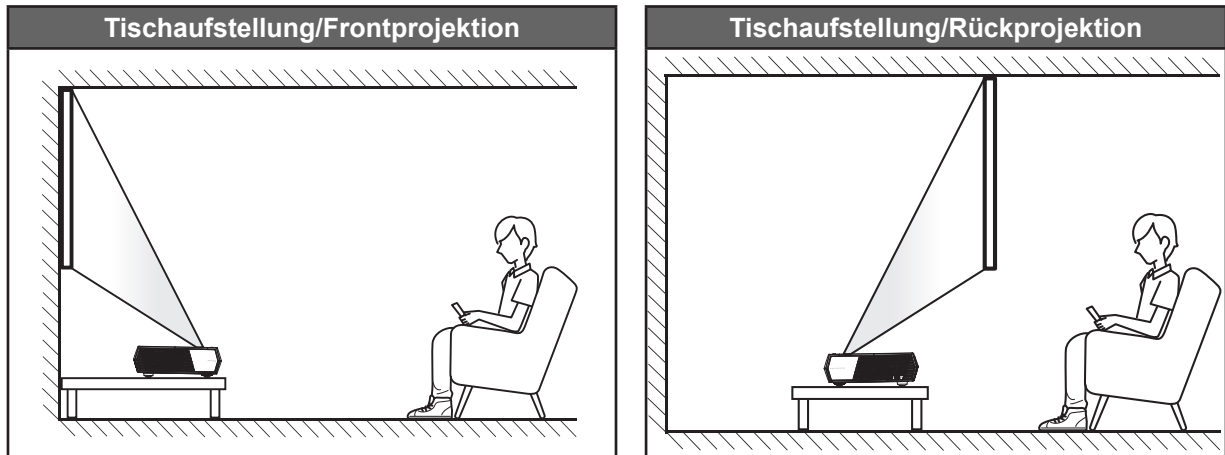

- Bitte beachten Sie zur Ermittlung der Projektorposition für eine bestimmte Leinwandgröße die Abstandstabelle auf Seite 55.
- Bitte beachten Sie zur Ermittlung der Leinwandgröße für eine bestimmte Entfernung die Abstandstabelle auf Seite 55.

Hinweis:

- *Je weiter der Projektor von der Leinwand aufgestellt wird, desto größer wird das projizierte Bild; proportional erhöht sich auch der vertikale Versatz.*
- *Der vertikale Versatz kann aufgrund von Beschränkungen der optischen Fertigung zwischen Projektoren variieren. Zusätzliche Anpassungen können beim Wechsel zwischen Projektoren auftreten.*

Wichtig!

Stellen Sie den Projektor zur Benutzung immer auf einem Tisch auf; verwenden Sie ihn in keiner anderen Ausrichtung. Der Projektor darf nicht horizontal aufgestellt und nicht nach vorne/hinten oder links/rechts geneigt werden. Jede andere Ausrichtung lässt die Garantie erlöschen und kann die Lebenszeit der Projektorlampe verkürzen. Bitte wenden Sie sich für eine nicht standardmäßige Installation an Optoma.

AUFSTELLUNG UND INSTALLATION

Quellen mit dem Projektor verbinden

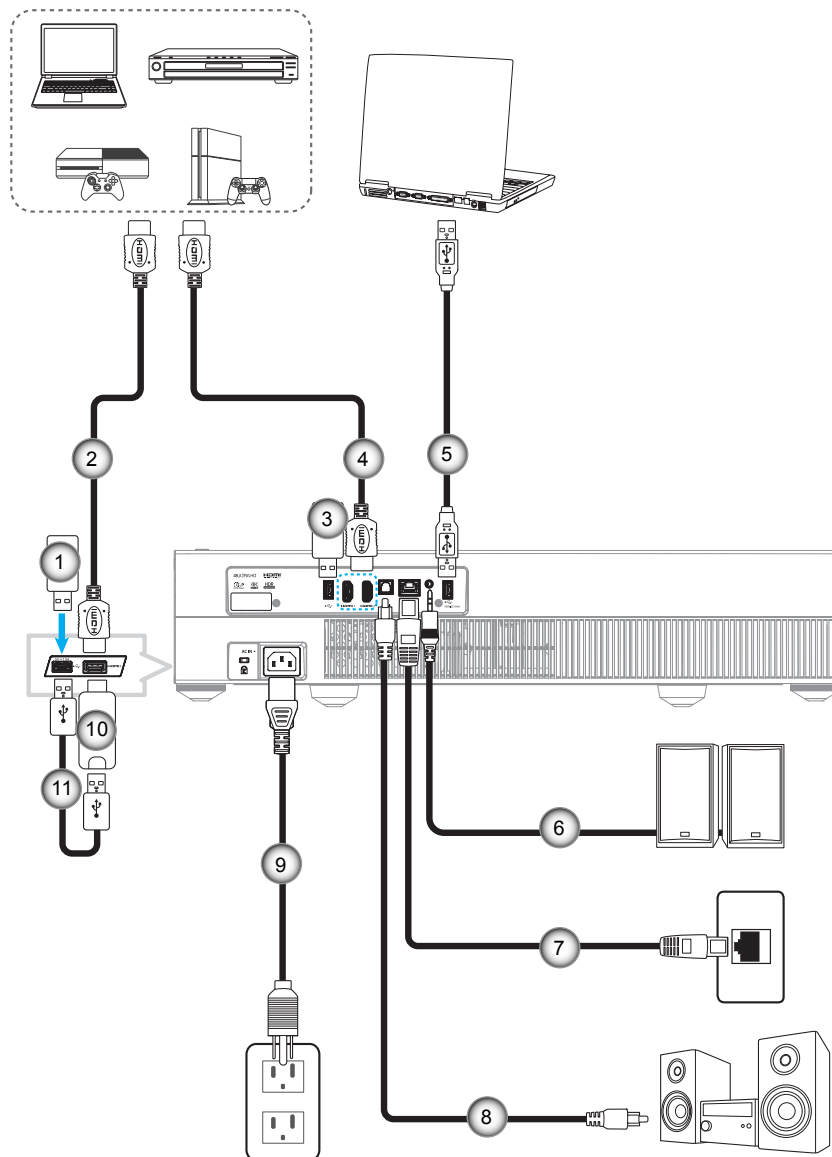

Nein	Eintrag
1.	USB-Flash-Laufwerk
2.	HDMI-Kabel
3.	USB-Flash-Laufwerk
4.	HDMI-Kabel

Nein	Eintrag
5.	USB-Kabel (nur Service / DDP-FW-Aktualisierung)
6.	Audioausgangskabel
7.	RJ-45-Kabel (Internet)
8.	S/PDIF-Ausgangskabel

Nein	Eintrag
9.	Netzkabel
10.	HDMI-Dongle
11.	USB-Stromkabel

Hinweis: Sie können eine USB-Maus oder -Tastatur mit dem USB-Anschluss verbinden.

AUFSTELLUNG UND INSTALLATION

Projektionsbild einstellen

Bildhöhe

Der Projektor hat höhenverstellbare FüÙe, mit denen die Höhe des Projektionsbildes angepasst werden kann.

1. Machen Sie an der Unterseite des Projektors den höhenverstellbaren Fuß ausfindig, den Sie anpassen möchten.
2. Drehen Sie zum Erhöhen/Absenken des Projektors die einstellbaren FüÙe im bzw. gegen den Uhrzeigersinn.

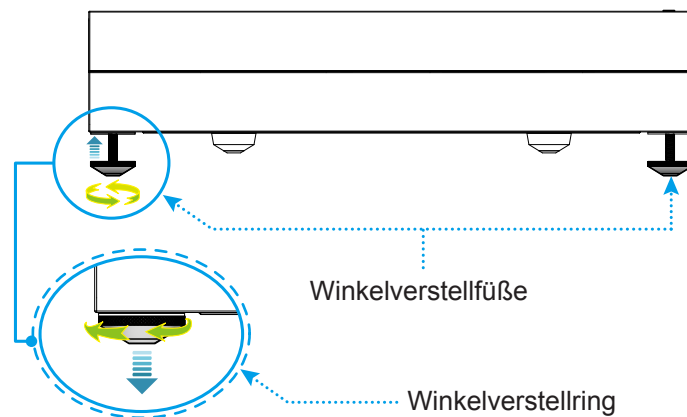

Hinweis: Falls Sie den Projektor ausrichten möchten, drehen Sie die verstellbaren FüÙe und befestigen Sie einen Fußabstandhalter an beiden FüÙen. Ziehen Sie dann die FüÙe fest.

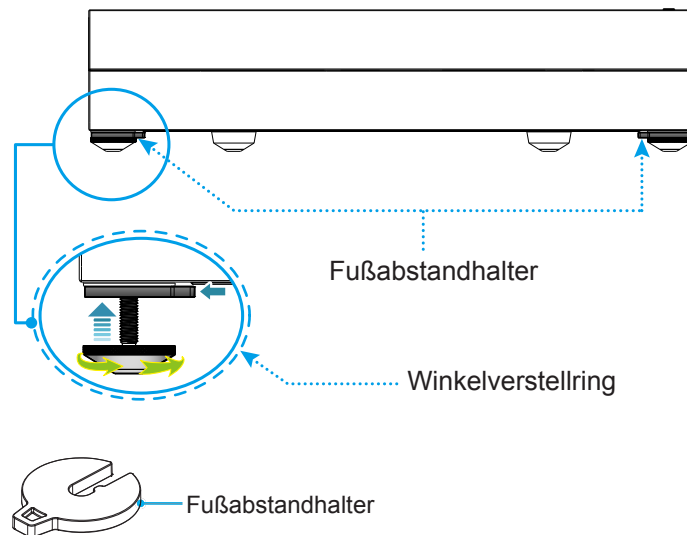

AUFSTELLUNG UND INSTALLATION

Fernbedienung in Betrieb nehmen

Fernbedienung aufladen

Verbinden Sie zur Aufladung der Fernbedienung ein Ende des Micro-USB-Kabels mit dem USB-Anschluss an der Unterseite der Fernbedienung und das andere Ende mit einem USB-Anschluss eines Gerätes, das Aufladung unterstützt. Beispielsweise mit dem USB-2.0-Anschluss an der Seite des Projektors.

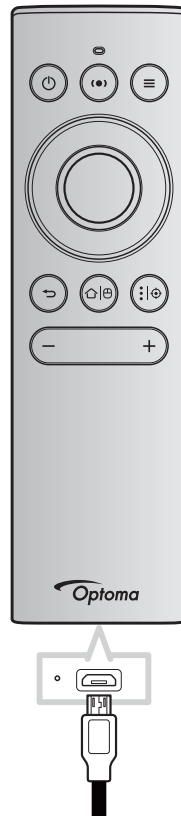

Vorsicht:

Bitte beachten Sie zur Gewährleistung eines sicheren Betriebs die folgenden Warnhinweise:

- Vermeiden Sie Kontakt mit Wasser oder anderen Flüssigkeiten.
- Setzen Sie die Fernbedienung weder Feuchtigkeit noch Hitze aus.
- Lassen Sie die Fernbedienung nicht fallen.

Hinweis:

- *Wir raten davon ab, die Fernbedienung während der Aufladung nicht zu verwenden.*
- *Die Fernbedienung ruft nach 10 Minuten Inaktivität automatisch den Ruhezustand auf.*
- *Drücken Sie zum Aufwecken der Fernbedienung eine beliebige Taste. Durch Drücken einer Taste wird nur die Fernbedienung aufgeweckt, die zugehörige Funktion wird nicht ausgeführt. Drücken Sie die Taste zum Durchführen der zugehörigen Funktion erneut.*

Über die Luftmaus

- Drücken Sie zum Aktivieren oder Deaktivieren der Luftmaus lange die Taste „“. **Hinweis:** Die Luftmaus-Funktion wird automatisch deaktiviert, wenn sich die Fernbedienung im Ruhezustand befindet oder Sie die Taste „**Aufwärts**“, „**Abwärts**“, „**Links**“ oder „**Rechts**“ drücken.
- Laden Sie die Fernbedienung auf, wenn die Akkukapazität auf unter 20 % fällt und die LED-Anzeige rot blinkt.
- Beim Aufladen leuchtet die LED-Anzeige dauerhaft rot. Bei Abschluss der Aufladung leuchtet die LED-Anzeige dauerhaft grün. **Hinweis:** Der Akku ist nach circa 1,5 h vollständig aufgeladen. Die Kapazität des Akkus beträgt 250 mAh (0,925 Wh).

PROJEKTOR VERWENDEN

Effektive Reichweite

Der Infrarot- (IR) Fernbedienungssensor befindet sich an der Vorderseite des Projektors. Achten Sie darauf, die Fernbedienung in einem Winkel von ± 15 Grad lotrecht zum IR-Fernbedienungssensor des Projektors zu halten. Der Abstand zwischen Fernbedienung und Sensor sollte nicht mehr als 7 Meter betragen.

Sie können die Fernbedienung auch verwenden, indem Sie sie auf das projizierte Bild richten.

Hinweis: Wenn Sie die Fernbedienung direkt (0-Grad-Winkel) auf den IR-Sensor richten, sollte der Abstand zwischen Fernbedienung und Sensor nicht mehr als 10 Meter betragen.

- Achten Sie darauf, dass sich keine Hindernisse zwischen Fernbedienung und IR-Sensor am Projektor befinden, die den Infrarotstrahl stören könnten.
- Stellen Sie sicher, dass der IR-Sender der Fernbedienung keinem direkten Sonnenlicht oder Neonlicht ausgesetzt ist.
- Bitte halten Sie die Fernbedienung mindestens 2 Meter von Leuchtstofflampen fern, damit keine Fehlfunktionen auftreten.
- Falls sich die Fernbedienung in der Nähe von Leuchtstofflampen mit Inverter befindet, kann sie von Zeit zu Zeit ausfallen.
- Falls der Abstand zwischen Fernbedienung und Projektor zu gering ist, funktioniert die Fernbedienung möglicherweise nicht richtig.
- Achten Sie bei der Bluetooth-Kopplung nach Einschaltung des Projektors darauf, die Fernbedienung auf den in der nachstehenden Abbildung rot eingekreisten Bereich zu richten.
- Falls der Bereitschaftsmodus auf „Eco.“ eingestellt ist, achten Sie nach Einschalten des Projektors darauf, die Fernbedienung direkt auf den IR-Empfänger zu richten.

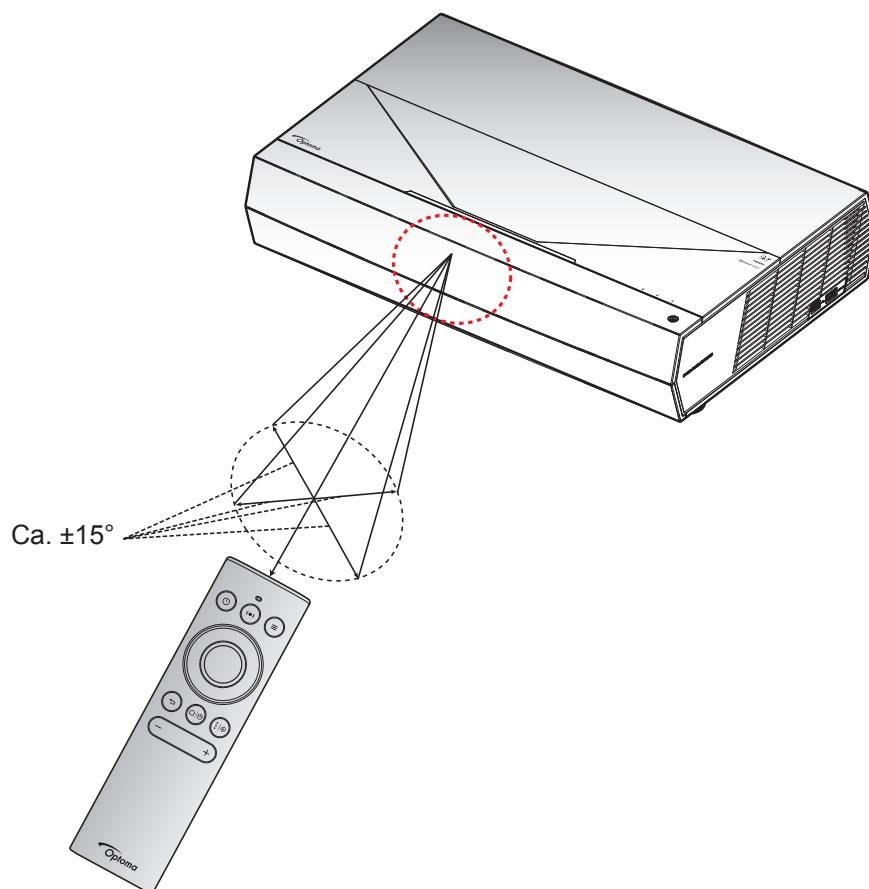

PROJEKTOR VERWENDEN

Wenn Sie den Projektor das erste Mal einschalten, werden Sie zur Ersteinrichtung aufgefordert, wozu die Auswahl der Projektionsausrichtung und der bevorzugten Sprache und die Konfiguration der Betriebsmoduseinstellungen zählen. Sobald der Bildschirm **Einrichtung abgeschlossen!** erscheint, ist der Projektor einsatzbereit.

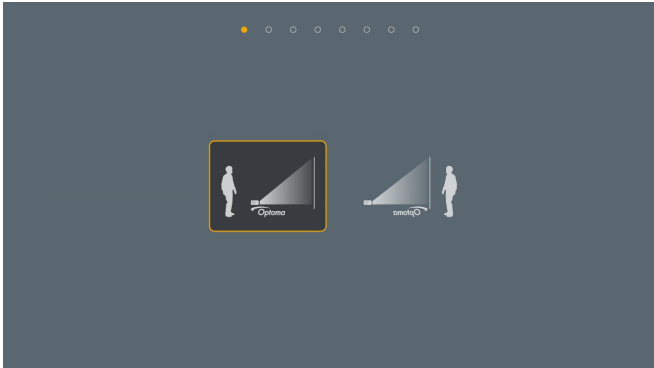

[Projektionsfläche]



[Sprachanzeige]



[Fernbedienungskopplungsanzeige]



[Fernbedienungskopplungsanzeige (Fortsetzung)]

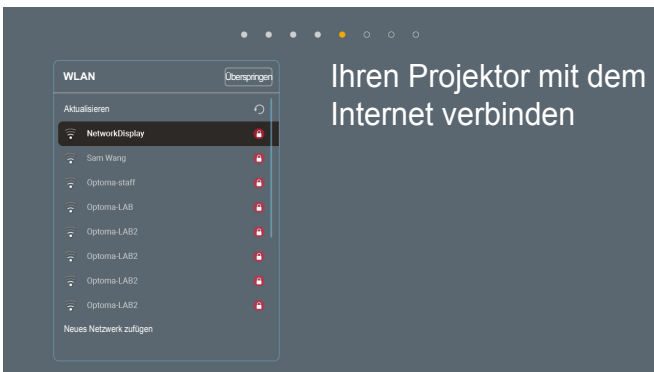

[Netzwerkanzeige]



[Datums- und Zeitanzeige]

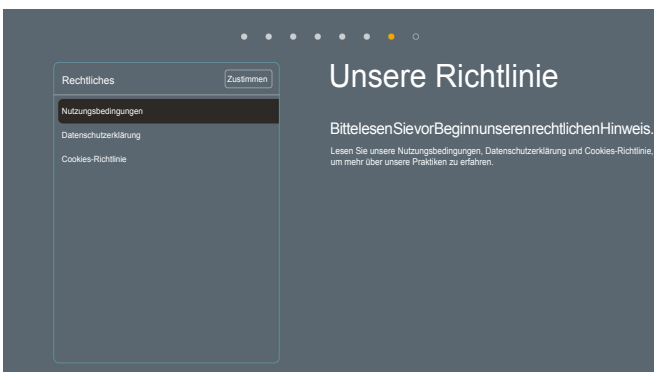

[Richtlinienanzeige]

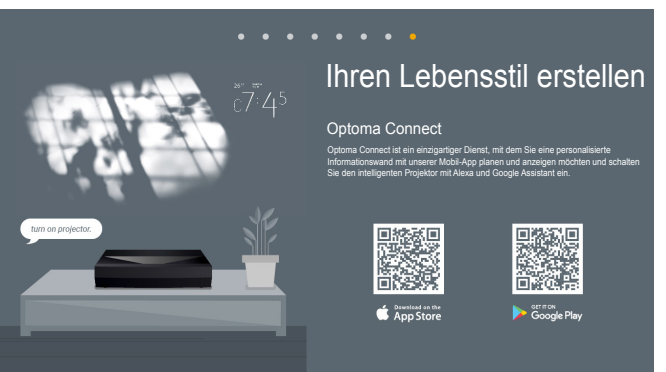

[Optoma-Verbindungsanzeige]

PROJEKTOR VERWENDEN

Abschalten

1. Schalten Sie den Projektor mit der Taste „⏻“ an der Oberseite des Projektors oder an der Fernbedienung aus. Folgende Meldung erscheint:

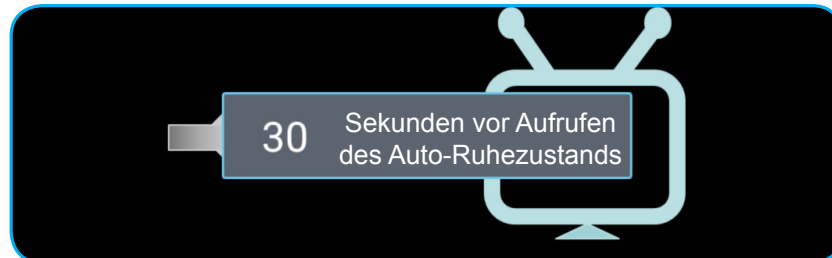

2. Das Gebläse arbeitet weiterhin für ungefähr 10 Sekunden, um den Projektor abzukühlen. Dabei blinkt die Betriebs-LED weiß. Sobald die Betriebs-LED rot leuchtet, befindet sich der Projektor im Bereitschaftsmodus. Wenn Sie den Projektor wieder einschalten möchten, müssen Sie zunächst warten, bis der Projektor den Kühlvorgang abgeschlossen und den Bereitschaftsmodus aufgerufen hat. Wenn sich der im Bereitschaftsmodus befindet, drücken Sie zum Einschalten des Projektors einfach erneut die „⏻“-Taste an der Oberseite des Projektors oder an der Fernbedienung.
3. Trennen Sie das Netzkabel von Steckdose und Projektor.

Hinweis:

- *Wir raten davon ab, den Projektor sofort nach dem Ausschalten wieder einzuschalten.*
- *Der Projektor schaltet sich nach 20 Minuten Inaktivität standardmäßig automatisch aus. Sie können die Dauer der Inaktivitätszeit im Menü „Autom. aus (Min.)“ unter „System Einstellungen → Power“ ändern. Wenn Sie den Projektor hingegen in den Ruhezustand versetzen möchten, deaktivieren Sie die automatische Abschaltung und stellen Sie das Schlafzeitintervall unter „System Einstellungen → Power → Zeitsteuerung (min.)“ ein.*
- *Drücken Sie zum sofortigen Abschalten des Projektors zweimal die Taste „⏻“ an der Oberseite des Projektors oder an der Fernbedienung.*

PROJEKTOR VERWENDEN

Projektor als Drahtloslautsprecher verwenden

Mit dem integrierten Bluetooth-Modul können Sie Ihre Musik kabellos von Ihrem Telefon, Tablet-PC oder anderen Bluetooth-fähigen Gerät hören.

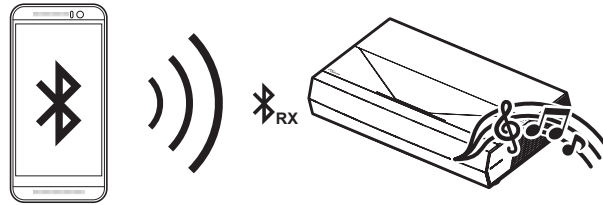

Hinweis: Projektor und Bluetooth-Gerät müssen nur einmal gekoppelt werden. Nach der Kopplung stellt der Projektor nach jedem Aus- und Wiedereinschalten automatisch eine Verbindung zum Bluetooth-Gerät her. Falls das Bluetooth-Gerät nicht eingeschaltet ist, stellt der Projektor keine Verbindung zum Gerät her.

Ihr Bluetooth-Gerät mit dem Projektor koppeln

1. Stellen Sie den Bereitschaftsmodus des Projektors auf „Smart Home“ unter „System Einstellungen → Power Menü → Betriebsmodus(Standby)“ ein.
2. Drücken Sie kurz die Taste „(●)“ an der Fernbedienung, wenn Sie den Projektor in den Lautsprechermodus umschalten möchten.



3. Bei Kopplung Ihres Bluetooth-Gerätes mit dem Projektor blinkt die Bluetooth-LED-Anzeige am Projektor weiß.
4. Tippen Sie an Ihrem Bluetooth-Gerät auf **Einstellungen** und aktivieren Sie die Bluetooth-Funktion. Suchen Sie dann nach dem Projektor.

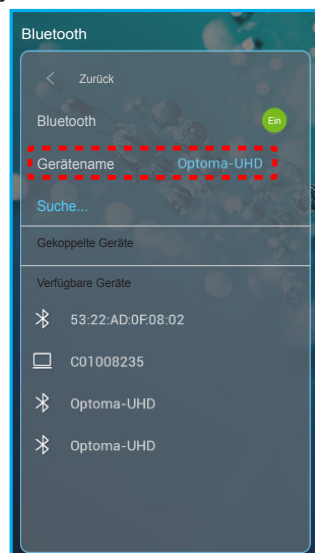

5. Tippen Sie auf den Projektornamen und starten Sie die Kopplung.
6. Nach erfolgreicher Kopplung leuchtet der Projektor dauerhaft weiß.
7. Suchen und wählen Sie an Ihrem Bluetooth-Gerät das Lied, das Sie wiedergeben möchten. Mit \ominus und \oplus an der Fernbedienung können Sie die Lautstärke anpassen.

Hinweis:



- Der Projektor kann Kopplungsinformationen von bis zu 10 Geräten speichern. Allerdings kann immer nur ein Bluetooth-Gerät auf einmal verbunden werden.
- Stellen Sie sicher, dass der Abstand zwischen Ihrem Bluetooth-Gerät und dem Projektor weniger als 10 m beträgt.

PROJEKTOR VERWENDEN

Übersicht über den Startbildschirm

Der Startbildschirm wird jedes Mal, wenn Sie den Projektor starten, angezeigt. Er enthält Systemdatum und -zeit, Systemstatus, Symbole zum Zugreifen auf OSD-Menü, Projektoreinstellungsmenü, Apps, Eingangsquellen und mehr.

Navigieren Sie zum Startbildschirm, indem Sie die Tasten an der Fernbedienung drücken.

Sie können jederzeit unabhängig von Ihrer Position in der Nutzerschnittstelle zum Startbildschirm zurückkehren, indem Sie „|“ an der Fernbedienung drücken.

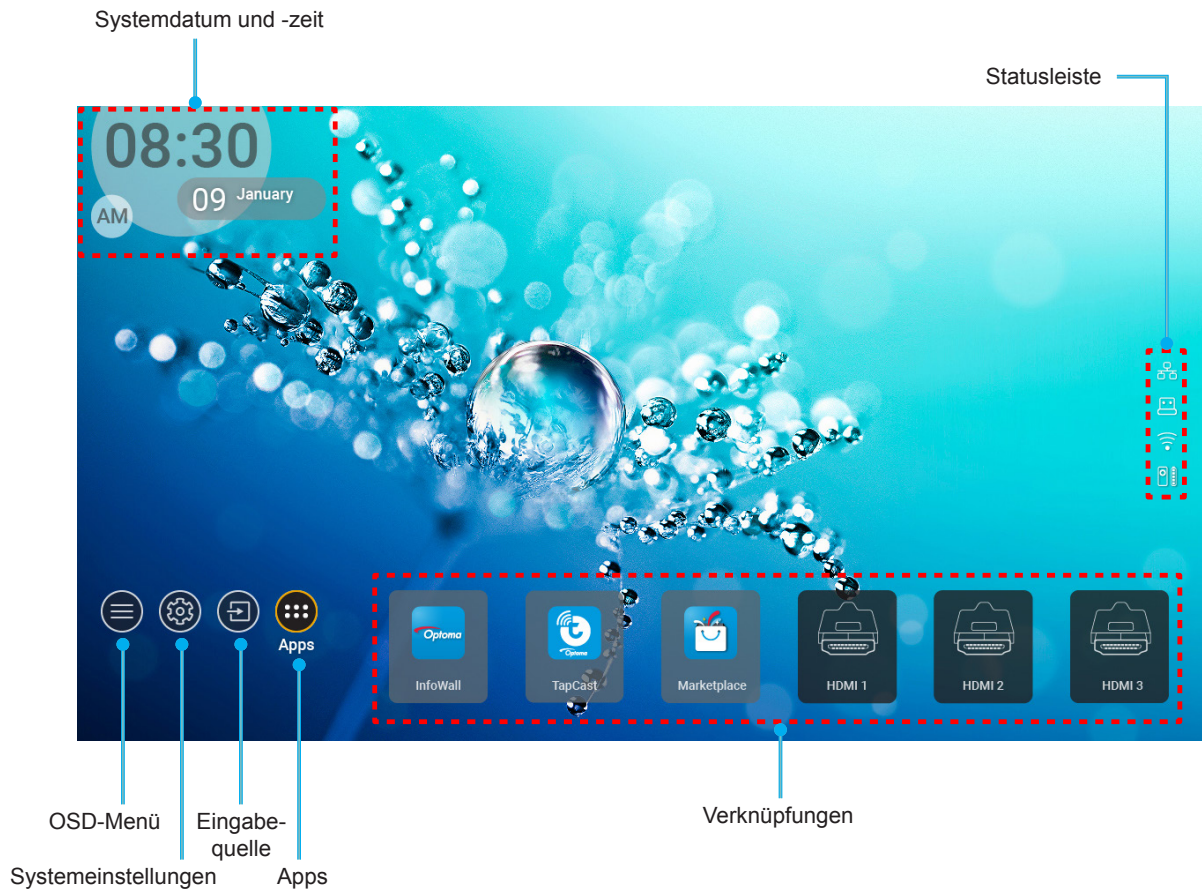

Hinweis: Das ausgewählte Menü oder Element wird orange hervorgehoben, beispielsweise „Apps“ in der obigen Abbildung.

Systemdatum und -zeit

Wenn der Projektor mit dem Netzwerk verbunden ist, werden am Startbildschirm Datum und Uhrzeit angezeigt. Die Standardeinstellung ist 10:00 Uhr, 2019/01/01. AM/PM erscheint nur bei deaktiviertem 24-Stunden-Format.

Wählen Sie zum Ändern von Datums- und Zeitparametern das entsprechende Feld am Bildschirm. Die Seite Datums- und Zeiteinstellungen öffnet sich automatisch. Führen Sie dann die Änderungen durch.

PROJEKTOR VERWENDEN

Projektoreinstellungen-Menü (OSD)

Drücken Sie „**≡**“ an der Fernbedienung oder am Startbildschirm, wählen Sie zur Prüfung der Projektorinformationen oder zum Verwalten verschiedener Einstellungen in Bezug auf Bild, Anzeige, 3D, Audio und Einrichtung „**≡**“.

Allgemeine Menünavigation

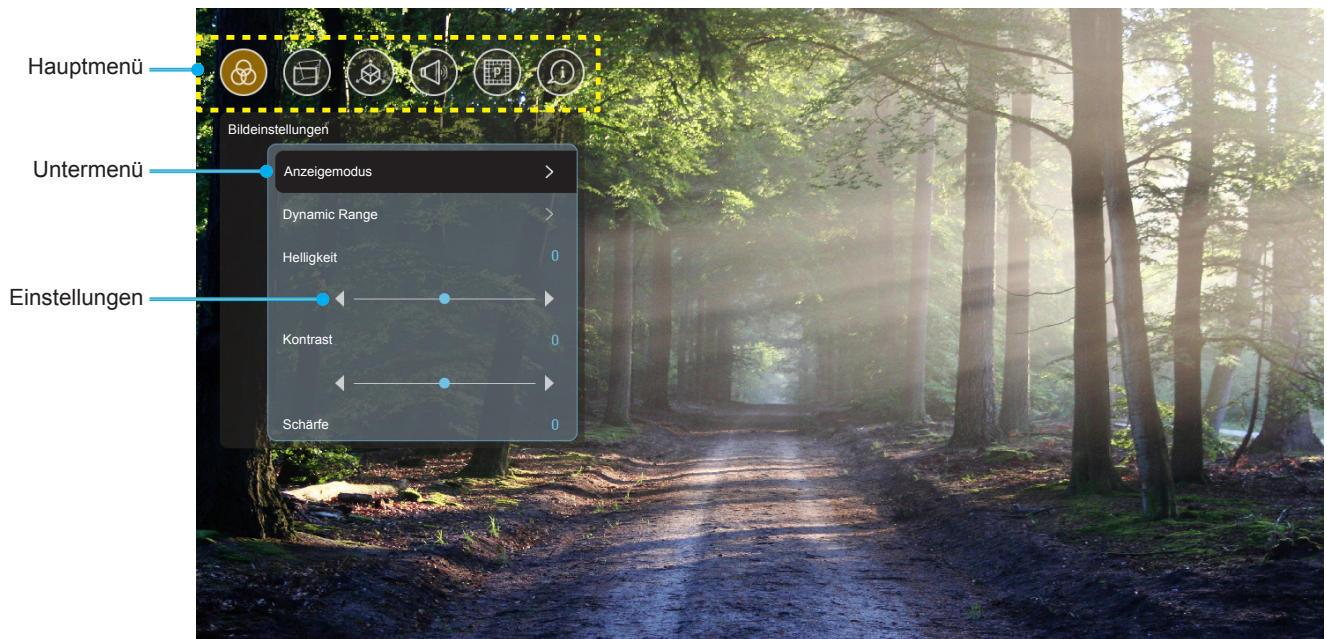

1. Wählen Sie bei eingeblendetem OSD mit der Aufwärts- und Abwärtsnavigationstaste ein Element aus dem Hauptmenü. Drücken Sie nach Auswahl eines Elements zum Aufrufen des Untermenüs „**OK**“.
2. Wählen Sie mit der „**Links**“- und „**Rechts**“-Taste das gewünschte Menüelement. Drücken Sie dann zum Öffnen des Untermenüs „**OK**“.
3. Wählen Sie mit der „**Aufwärts**“- und „**Abwärts**“-Taste das gewünschte Element im Untermenü.
4. Drücken Sie zum Aktivieren oder Deaktivieren einer Einstellung „**OK**“, drücken Sie zum Anpassen eines Wertes die Taste „**Links**“ oder „**Rechts**“.
5. Nehmen Sie gegebenenfalls wie oben beschrieben weitere Einstellungen im Untermenü vor.
6. Drücken Sie zum Verlassen „**↵**“ (bei Bedarf wiederholt). Das OSD-Menü wird geschlossen, der Projektor speichert automatisch die neuen Einstellungen.

PROJEKTOR VERWENDEN

OSD-Menübaum

Hinweis: Das OSD-Menü wird in der Sprache des Systems eingeblendet. Ändern Sie die Sprache bei Bedarf im Systemeinstellungen-Menü.

Ebene 1	Ebene 2	Ebene 3	Ebene 4	Wert	
Bildeinstellungen	Anzeigemodus			Kino	
				HDR	
				HLG	
				HDR SIM.	
				Spiel	
				Bezug	
				Hell	
				Nutzer	
				3D	
				ISF Tag	
				ISF Nacht	
				ISF HDR	
				ISF HLG	
			ISF 3D		
		Dynamic Range	HDR/HLG		Auto [Standard]
					Aus
			HDR Bildmodus		Hell
					Standard
					Film
				Detail	
		Helligkeit			-50 ~ +50
		Kontrast			-50 ~ +50
		Schärfe			1 ~ 15
		Farbe			-50 ~ +50
		Farbton			-50 ~ +50
		Gamma	Film		
			Video		
			Grafiken		
			Standard(2.2)		
			1.8		
			2.0		
		2.4			
	Farbeinstell.	BrilliantColor™		1 ~ 10	
		Farbtemperatur			Warm
					Standard
					Kühl
					Kühl

PROJEKTOR VERWENDEN

PROJEKTOR VERWENDEN

Ebene 1	Ebene 2	Ebene 3	Ebene 4	Wert	
Bildschirm	Geometrische Korrektur	Bewegungsstufe		0,5	
				1	
				4 [Standard]	
				16	
				32	
				64	
		Optionen	Verzerrungsschärfe		0 – 9 [Standard: 9]
				Zahl verzerren	2x2
					3x3 [Standard]
					5x5
			9x9		
			Innen verzerren		Aus [Standard]
					Ein
			Cursorfarbe		Green [Standard]
					Magenta
					Red
					Cyan
			Rasterfarbe		Green [Standard]
					Magenta
		Red			
		Cyan			
		Zurücksetzen			
	Seitenverhältnis			4:3	
				16:9	
				Auto	
	EDID-Erinnerung			Ein [Standard]	
				Aus	
	HDMI 1 EDID			1.4	
				2.0 [Standard]	
	HDMI 2 EDID			1.4	
				2.0 [Standard]	
	HDMI 3 EDID			1.4	
				2.0 [Standard]	
Menü Einstellungen	Menüposition		Oben links [Standard]		
			Oben rechts		
			Mitte		
			Unten links		
			Unten rechts		
	Menü Timer			Aus	
				5sec	
				10sec	

PROJEKTOR VERWENDEN

Ebene 1	Ebene 2	Ebene 3	Ebene 4	Wert
3D	3D-Tech.			DLP-Link [Standard]
				3D-Sync
	3D Format			Auto [Standard]
				SBS
				Top and Bottom
				Frame Sequential
				Frame Packing
	3D-Sync. umkehren			Ein
				Aus [Standard]
	Zurücksetzen			Abbrechen
			Zurücksetzen	
Audio	Eingebaute Lautsprecher			Aus
				Ein [Standard]
	Stumm			Aus [Standard]
				Ein
	Lautstärke			0 bis 100 [Standard: 25]
				Bitstream
	Digitalausgang			PCM
				Auto [Standard]
				Film
	Soundeffekt			Musik
			Sport	
			Spiel	
			Nacht	
Interner Lautsprecher Verzögerung (ms)			-50 bis +50 (10-ms-Schritte) [Standard: 0]	
			-50 bis +50 (10-ms-Schritte) [Standard: 0]	
Setup	Projektionsmodus			Front  [Standard]
				Hinten 
	Testbild			Green Grid
				Magenta Grid
				White Grid
				White
				Gelber Rand
	Große Höhe			Aus [Standard]
				Ein
	Fokus			„Links“ oder „Rechts“ drücken

PROJEKTOR VERWENDEN

Ebene 1	Ebene 2	Ebene 3	Ebene 4	Wert		
Information	Bildschirm	Anzeigemodus				
		Helligkeits Modus				
	Hardware	Betriebsmodus(Standby)				
		Große Höhe			Ein	
						Aus
		Projektionsstunden				
	Eingabequelle	Quelle				
		Auflösung			00x00	
		Refresh Rate			0,00Hz	
		Farbtiefe				
		Farbformat				
	Info	Regulatorisch				
		Seriennummer				
		FW-Version	System			
			MCU			
			DDP			

Hinweis: Funktionen können je nach Modelldefinition variieren.

PROJEKTOR VERWENDEN

Menü Bildeinstellungen

Anzeigemodus

Hier finden Sie zahlreiche für verschiedene Bildtypen optimal angepasste Werkseinstellungen.

- **Kino:** Bietet optimale Farben bei der Anzeige von Filmen.
- **HDR:** Dekodiert und zeigt HDR- (großer Dynamikumfang) Inhalte für satte Schwarztöne, helle Weißtöne und lebendige Farbwiedergabe mittels REC.2020-Farbraum. Dieser Modus wird automatisch aktiviert, wenn Sie HDR einschalten (und HDR-Inhalte an den Projektor gesendet werden – 4K-UHD-Blu-ray, 1080p/4K-UHD-HDR-Spiele, 4K-UHD-Streaming-Video). Während der HDR-Modus aktiv ist, können andere Anzeigemodi (Kino, Referenz usw.) nicht ausgewählt werden, da HDR Farben liefert, die sehr exakt sind, was die Farbleistung anderer Anzeigemodi übersteigt.
- **HLG:** Für HDR-Filme mit Hybrid-Log-Inhalt.
- **HDR SIM.:** Verbessert Nicht-HDR-Inhalte mit simuliertem High Dynamic Range (HDR, großer Dynamikumfang) Wählen Sie diesen Modus zur Verbesserung von Gamma, Kontrast und Farbsättigung von Nicht-HDR-Inhalten (720p- und 1080p-Broadcast-/Kabel-TV, 1080p-Blu-ray, Nicht-HDR-Spiele usw.). Dieser Modus kann NUR mit Nicht-HDR-Inhalten genutzt werden.
- **Spiel:** Wählen Sie diesen Modus bei Videospielen zur Erhöhung von Helligkeit und Reaktionszeit.
- **Bezug:** Dieser Modus versucht, die Bilder möglichst getreu im Sinne des Filmregisseurs wiederzugeben. Sämtliche Einstellungen wie z. B. Farbe, Farbtemperatur, Helligkeit, Kontrast und Gamma werden auf die Standardbezugswerte eingestellt. Wählen Sie diesen Modus zur Anzeige eines Videos.
- **Hell:** Maximale Helligkeit für PC-Quellen.
- **Nutzer:** Benutzerdefinierte Einstellungen speichern.
- **3D:** Damit Sie 3D-Effekte erleben können, benötigen Sie eine 3D-Brille. Stellen Sie sicher, dass ein Blu-ray-3D-DVD-Player installiert ist.
- **ISF Tag:** Optimiert das Bild im dem Modus ISF Tag auf perfekte Kalibrierung und hohe Bildqualität.
- **ISF Nacht:** Optimiert das Bild im dem Modus ISF Nacht auf perfekte Kalibrierung und hohe Bildqualität.
- **ISF HDR:** Optimiert das Bild im dem Modus ISF HDR auf perfekte Kalibrierung und hohe Bildqualität.
- **ISF HLG:** Optimiert das Bild im dem Modus ISF HLG auf perfekte Kalibrierung und hohe Bildqualität.
- **ISF 3D:** Optimiert das Bild im dem Modus ISF 3D auf perfekte Kalibrierung und hohe Bildqualität.

Hinweis: Zum Zugreifen und Kalibrieren der Anzeigemodi ISF werden Sie sich bitte an Ihren örtlichen Händler.

Dynamic Range

Konfigurieren Sie die HDR- (High Dynamic Range) Einstellung und ihren Effekt bei der Anzeige von Videos von 4K-HDR-Blu-ray-Playern, 1080p-HDR- und 4K-HDR-Spielkonsolen, 4K-HDR-Streaming-Empfängern und 4K-HDR-Streaming-Diensten.

- **HDR (High Dynamic Range)/HLG (Hybrid Log-Gamma)**
 - **Auto:** Automatische Erkennung des HDR/HLG-Signals.
 - **Aus:** Schalter die HDR/HLG-Verarbeitung aus. Bei Einstellung auf Aus dekodiert der Projektor HDR/HLG-Inhalte NICHT.
- **HDR Bildmodus**
 - **Hell:** Wählen Sie diesen Modus für hellere, stärker gesättigte Farben.
 - **Standard:** Wählen Sie diesen Modus für natürlich aussehende Farben mit einem Ausgleich aus warmen und kalten Farbtönen.
 - **Film:** Wählen Sie diesen Modus für mehr Details und Bildschärfe.
 - **Detail:** Wählen Sie diesen Modus für mehr Details und Bildschärfe in dunklen Szenen.

PROJEKTOR VERWENDEN

Helligkeit

Hier stellen Sie die Bildhelligkeit ein.

Kontrast

Mit der Kontrast-Funktion wird der Unterschied zwischen den hellsten und dunkelsten Bildteilen festgelegt.

Schärfe

Hier stellen Sie die Bildschärfe ein.

Farbe

Hier können Sie ein Videobild von schwarzweiß bis vollfarbig einstellen.

Farbton

Hier können Sie die Balance der Farben Rot und Grün einstellen.

Gamma

Richten Sie die Art der Gammakurve ein. Nach der Anfangseinrichtung und Feinabstimmung können Sie mit Hilfe der Gammaeinstellung Ihre Bildausgabe optimieren.

- **Film:** Für Heimkino.
- **Video:** Bei Video- oder TV-Quellen.
- **Grafiken:** Bei PC- / Fotoquellen.
- **Standard(2.2):** Standardisierte Einstellung.
- **1.8 / 2.0 / 2.4:** Bei spezifischer PC- / Fotoquelle.

Farbeinstell.

Konfigurieren Sie die Farbeinstellungen.

- **BrilliantColor™:** Diese Funktion verwendet einen neuen Farbverarbeitungsalgorithmus und Verbesserungen zur Erzielung einer höheren Helligkeit bei realistischen, lebhafteren Farben.
- **Farbtemperatur:** Wählen Sie eine Farbtemperatur zwischen Warm, Standard, Kühl und Kühl.
- **Farbanpassung:** Passen Sie Farbton, Sättigung und Verstärkung von R (Rot), G (Grün), B (Blau), C (Cyan), Y (Gelb), M (Magenta) oder W (Weiß).
- **Hinweis:** Wählen Sie zum Zurücksetzen der Farbabstimmung-Einstellungen „Zurücksetzen“ und/oder zum Verlassen des Farbabstimmung-Menüs „Beenden“.
- **RGB Verst./Grundein.:** Diese Einstellungen ermöglichen Ihnen die Konfiguration von Helligkeit (Verstärkung) und Kontrast (Neigung) eines Bildes.
- **Hinweis:** Wählen Sie zum Zurücksetzen der Einstellungen RGB Verst./Grundein. „Zurücksetzen“ und/oder zum Verlassen des Menüs RGB Verst./Grundein. „Beenden“.

Helligkeits Modus

Wählen Sie die Einstellung des Helligkeitsmodus.

PureMotion

Wählen Sie die PureMotion-Einstellung, damit bei 24 Bildern/s aufgenommene Videos reibungsloser angezeigt werden und Bewegungsunschärfe kompensiert wird. Wählen Sie zum Deaktivieren von PureMotion „Aus“.

Zurücksetzen

Setzt die Bildeinstellungen auf die werkseitigen Standardeinstellungen zurück.

PROJEKTOR VERWENDEN

Menü ANZEIGE

Seitenverhältnis

Wählen Sie das Seitenverhältnis des angezeigten Bildes.

- **4:3:** Dieses Format eignet sich für Bildmaterial im Format 4:3.
- **16:9:** Dieses Format nutzen Sie für 16:9-Quellen wie HDTV und für Breitbild-Fernseheräte erweiterte DVDs.
- **Auto:** Diese Funktion wählt automatisch das passende Anzeigeformat aus.

4K-UHD-Skalierungstabelle:

16 : 9 Leinwände	480i/p	576i/p	720p	1080i/p	2160p
4 x 3	Skalierung auf 2880 x 2160.				
16 x 9	Skalierung auf 3840 x 2160.				
Auto	- Wenn die Quelle 4:3 ist, wird der Bildschirmtyp auf 2880 x 2160 skaliert. - Wenn die Quelle 16:9 ist, wird der Bildschirmtyp auf 3840 x 2160 skaliert. - Wenn die Quelle 15:9 ist, wird der Bildschirmtyp auf 3600 x 2160 skaliert. - Wenn die Quelle 16:10 ist, wird der Bildschirmtyp auf 3456 x 2160 skaliert.				

Auto-Abbildung-Regel:

	Eingangsauflösung		Autom./Skala	
	H. Auflösung	V. Auflösung	3840	2160
4:3	640	480	2880	2160
	800	600	2880	2160
	1024	768	2880	2160
	1280	1024	2880	2160
	1400	1050	2880	2160
	1600	1200	2880	2160
Breitbild- Notebook	1280	720	3840	2160
	1280	768	3600	2160
	1280	800	3456	2160
	Eingangsauflösung		Autom./Skala	
	H. Auflösung	V. Auflösung	3840	2160
SDTV	720	576	2700	2160
	720	480	3240	2160
HDTV	1280	720	3840	2160
	1920	1080	3840	2160

PROJEKTOR VERWENDEN

Geometrische Korrektur

Passen Sie die Bildprojektion entsprechend der Projektionsfläche oder -form an.

- **Verzerrungssteuerung:** Setzen Sie die Option auf „Ein“, wenn Sie das Projektionsbild mit Entzerrungseinstellungen anpassen möchten; setzen Sie die Option zur Projektion des nativen Projektionsbildes auf „Aus“.
- **Verzerrungskalibrierung:** Fokussieren Sie mit der Taste „Aufwärts“, „Abwärts“, „Links“ oder „Rechts“ den Punkt. Drücken Sie zur Auswahl des Punkts „OK“. Verschieben Sie dann die Position des ausgewählten Punkts durch Drücken der Taste „Aufwärts“, „Abwärts“, „Links“ oder „Rechts“. Drücken Sie zum Zurückkehren zur vorherigen Seite „↩“.
- **Bewegungsstufe:** Legen Sie den Bewegungsschritt beim Entzerren fest.
- **Optionen:** Konfigurieren Sie weitere Entzerrungseinstellungen, wie „Zahl verzerren“ und „Innen verzerren“, und legen Sie eine Farbe für Cursor und Raster fest.
- **Zurücksetzen:** Setzt alle Einstellungen des Menüs Geometrische Korrektur auf die Werksstandards zurück.

EDID-Erinnerung

Aktivieren Sie die Option zur Anzeige einer Erinnerungsmeldung, wenn die Eingangsquelle auf HDMI umgeschaltet wird.

HDMI 1 EDID / HDMI 2 EDID / HDMI 3 EDID

Wählen Sie den HDMI-EDID-Typ: 2.0 oder 1.4.

- Wählen Sie bei der Verwendung von 1080p-Quellen (Xbox 360, Kabelbox, Satellitenbox usw.) HDMI 1.4 EDID.
 - Wählen Sie bei 1080p-HDR-Quellen (wie Xbox One S oder PS4) und 4K-HDR-Quellen (wie 4K-HDR-Blu-ray-Player, Roku Ultra 4K, SHIELD TV, Xbox One X, PS4 Pro usw.) HDMI 2.0 EDID.
- Hinweis:** Die Verwendung von HDMI 2.0 EDID mit einer HDMI-1.4-Quelle kann zu ungewöhnlicher Farbwiedergabe und Farbbänderung führen. Ändern Sie EDID in diesem Fall für den Anschluss, mit dem die Quelle verbunden ist, in 2.0.

Menü Einstellungen

Legen Sie die Menüposition fest und konfigurieren Sie die Zeitverzögerung.

- **Menüposition:** Hier wählen Sie die Position des Menüs auf der Projektionsfläche.
- **Menü Timer:** Legen Sie fest, wie lange das OSD-Menü angezeigt werden soll.

Menü 3D

3D-Tech.

Setzen Sie den 3D-Tech.-Parameter auf „DLP-Link“ oder „3D-Sync“.

3D Format

Nutzen Sie diese Option zur Auswahl von geeignetem 3D-Formatinhalt.

- **Auto:** Wenn ein 3D-Identifikationssignal erkannt wird, wird das 3D-Format automatisch ausgewählt.
- **SBS:** Zeigt 3D-Signale im „side-by-side“-Format.
- **Top and Bottom:** Zeigt 3D-Signale im „Top and Bottom“-Format an.
- **Frame Sequential:** Zeigt 3D-Signale im „Frame Sequential“-Format an. Frame-Sequential-Enkodierungsmethode wird allgemein bei PC-Inhalten verwendet.
- **Frame Packing:** Zeigt 3D-Signale im „Frame Packing“-Format an. Frame-Packing-Enkodierungsmethode wird primär bei 1080p-Blu-rays verwendet.

3D-Sync. umkehren

Nutzen Sie diese Option zum Aktivieren/Deaktivieren der 3D-Sync. umkehr.

Zurücksetzen

Setzt die 3D-Einstellungen auf die werkseitigen Standardeinstellungen zurück.

Hinweis: 3D-Funktion ist in folgenden Situationen nicht verfügbar: 4K, HDR, HLG, kein Videosignal.

PROJEKTOR VERWENDEN

Menü Audio

Eingebaute Lautsprecher

Wählen Sie zum Ein-/Ausschalten des internen Lautsprechers „Ein“ oder „Aus“.

Stumm

Mit dieser Option schalten Sie den Ton vorübergehend aus.

- **Ein:** Wählen Sie zum Aktivieren der Stummschaltung „Ein“.
- **Aus:** Wählen Sie zum Deaktivieren der Stummschaltung „Aus“.

Hinweis: Die „Stumm“-Funktion wirkt sich sowohl auf interne als auch externe Lautsprecher aus.

Lautstärke

Passen Sie die Lautstärke an.

Hinweis: Lautstärke kann nicht angepasst werden, wenn Audio über HDMI ARC oder S/PDIF ausgegeben wird.

Digitalausgang

Wählen Sie als digitales Audioausgabeformat „Bitstream“, „PCM“ oder „Auto“.

Soundeffekt

Wählen Sie als Soundeffekt „Film“, „Musik“, „Sport“, „Spiel“ oder „Nacht“.

Interner Lautsprecher Verzögerung (ms)

Legen Sie die Verzögerung des internen Lautsprechers in Millisekunden fest.

Digitalausgang Verzögerung (ms)

Legen Sie die Verzögerung der Digitalausgabe in Millisekunden fest.

Menü Setup

Projektionsmodus

Wählen Sie als bevorzugte Projektion „Front“ oder „Hinten“. Siehe Seite 14.

Testbild

Wählen Sie als Testbild „Green Grid“, „Magenta Grid“, „White Grid“, „White“ oder „Gelber Rand“.

Drücken Sie zum Verlassen des Testbild-Menüs „↩“.

Große Höhe

Wenn „Ein“ ausgewählt ist, drehen die Lüfter schneller. Diese Funktion ist besonders beim Einsatz in großen Höhen in denen die Luft recht dünn ist sinnvoll.

Fokus

Drücken Sie zum Fokussieren des projizierten Bildes die Taste „Links“ oder „Rechts“ an der Fernbedienung.

Menü Information

Zur Anzeige der Projektorinformationen wie nachstehend aufgelistet:

- Bildschirm
- Hardware
- Eingabequelle
- Info

PROJEKTOR VERWENDEN

Menü Systemeinstellungen

Wählen Sie am Startbildschirm das Systemeinstellungen-Menü „“ zur Konfiguration verschiedener Systemeinstellungen.

Allgemeine Menünavigation

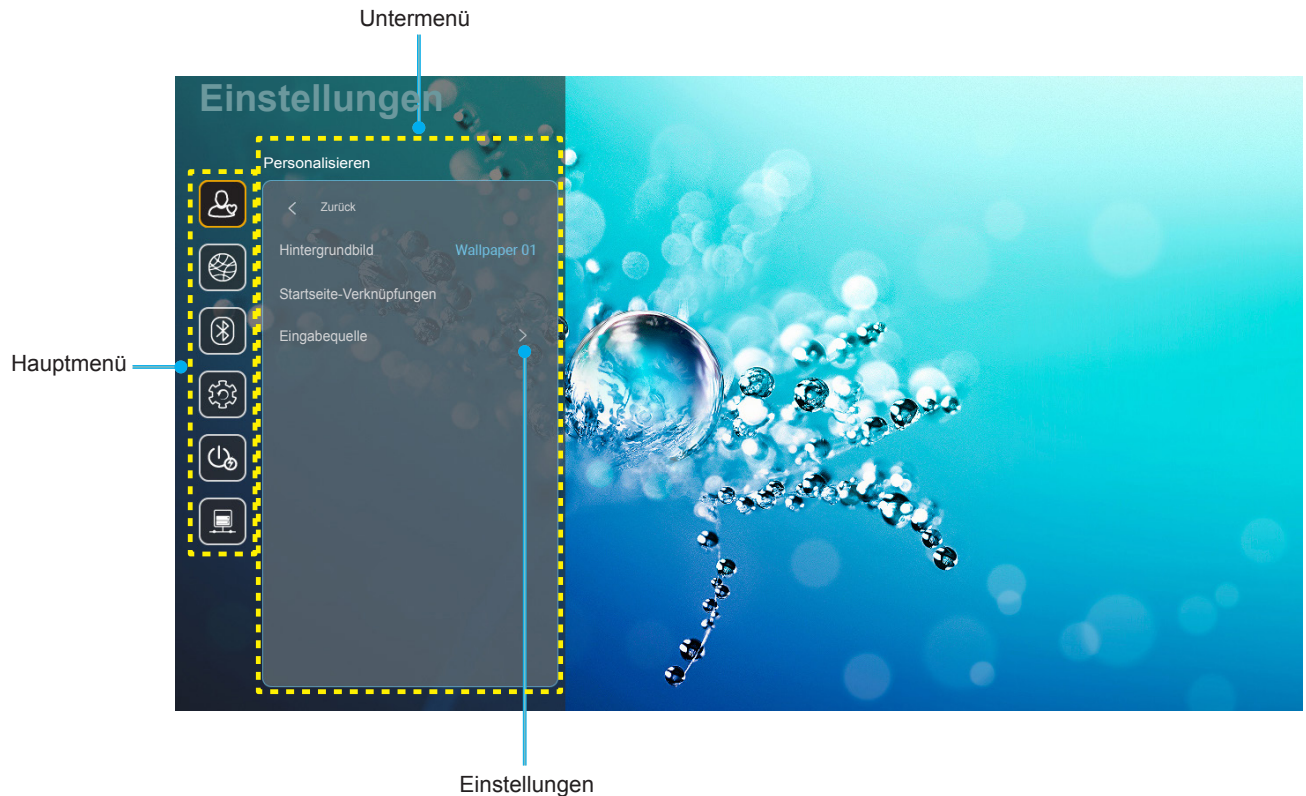

1. Wählen Sie bei eingeblendetem Systemeinstellungen-Menü mit der Aufwärts- und Abwärtsnavigationstaste ein Element aus dem Hauptmenü. Drücken Sie nach Auswahl eines Elements zum Aufrufen des Untermenüs „**OK**“ oder „**Rechts**“ an der Fernbedienung.
2. Wählen Sie mit der „**Links**“- und „**Rechts**“-Taste das gewünschte Menüelement. Drücken Sie dann zum Öffnen des Untermenüs „**OK**“.
3. Wählen Sie mit der „**Aufwärts**“- und „**Abwärts**“-Taste das gewünschte Element im Untermenü.
4. Greifen Sie mit der „**OK**“- oder „**Rechts**“-Taste auf die Untermenüeinstellungen.
5. Drücken Sie zur Auswahl der Einstellung die Taste „**Aufwärts**“, „**Abwärts**“, „**Links**“ oder „**Rechts**“ oder drücken Sie zum Anpassen des Wertes (falls erforderlich) „**Links**“ und „**Rechts**“.
6. Drücken Sie zur Bestätigung der Einstellung „**OK**“.
7. Nehmen Sie gegebenenfalls wie oben beschrieben weitere Einstellungen im Untermenü vor.
8. Drücken Sie zum Verlassen „**↩**“ (bei Bedarf wiederholt). Das Einstellungsmenü wird geschlossen, der Projektor speichert automatisch die neuen Einstellungen.

PROJEKTOR VERWENDEN

Menübaum Systemeinstellungen

Ebene 1	Ebene 2	Ebene 3	Ebene 4	Wert	
Personalisieren	Hintergrundbild	Optoma-Stil...			
	Startseite-Verknüpfungen	Verknüpfung 1		App/ Eingangsquelle	
		Verknüpfung 2		App/ Eingangsquelle	
		Verknüpfung 3		App/ Eingangsquelle	
		Verknüpfung 4		App/ Eingangsquelle	
		Verknüpfung 5		App/ Eingangsquelle	
		Verknüpfung 6		App/ Eingangsquelle	
	Eingabequelle	HDMI/USB Disk		Mitteilung	
				Automatische Quellenänderung [Standard]	
				Kein	
Eingabename		HDMI1			
		HDMI2			
		HDMI3			
Netzwerk	Drahtlos	WLAN		Aus	
				Ein [Standard]	
		Verfügbare Netzwerke (Wenn WLAN aktiv)	Passwort eingeben für [WLAN-Name] (Bei der Kennworteingabe)		[Einblendediialog] - Titel: Passwort eingeben für [WLAN-Name] - Untertitel: Kennwort - Eingabe: (Text eingeben) - Kontrollkästchen: Passwort anzeigen - Taste: Abbrechen / OK
			Internetverbindung		
			IP-Adresse		
			MAC-Adresse		
			Signalstärke		
			Proxyeinstellungen		Kein Manuell [Einblendediialog] Titel: Geben Sie einen gültigen hostname ein. Untertitel: Proxy-Hostname Eingabehinweis: proxy.example@com Taste: Abbrechen / OK
				IP-Einstellungen	DHCP Statisch [Einblendediialog] Titel: Geben Sie eine gültige IP-Adresse ein. Untertitel: IP-Adresse Eingabehinweis: 192.168.1.128 Taste: Abbrechen / OK
		Abbrechen			
		Vergessen		[Einblendediialog] Hinweis: [WLAN-Name] Titel: Netzwerk vergessen Inhalt: Ihr Gerät tritt diesem WLAN-Netzwerk nicht länger bei. Taste: Abbrechen / OK	

PROJEKTOR VERWENDEN

Ebene 1	Ebene 2	Ebene 3	Ebene 4	Wert	
Netzwerk	Drahtlos	Weitere Optionen	Über WPS verbinden		
			Über WPS verbinden (PIN eingeben)		
			Neues Netzwerk zufügen	[Einblendediialog] Titel: WLAN-Namen eingeben Eingabe: (Text eingeben) Taste: "Abbrechen"/ "OK"	
				[Einblendediialog] Inhalt: Art der Sicherheit Taste: Kein, WEP, WPA/WPA2 PSK, 802.1x EAP	
			Tragbarer Hotspot	Tragbarer WLAN-Hotspot	Aus
					Ein
				Netzwerkname	[Einblendediialog] Titel: Netzwerk umbenennen Eingabe: (Text eingeben) Taste: "Abbrechen"/ "OK"
					Sicherheit
			Kennwort	[Einblendediialog] Titel: Kennwort ändern Eingabe: (Text eingeben) Beschreibung: Das Kennwort muss aus mindestens 8 Zeichen bestehen. Kontrollkästchen: Passwort anzeigen Taste: "Abbrechen"/ "OK"	
			Ethernet (Android)	Status	
	MAC-Adresse			(schreibgeschützt)	
	Proxysteinstellungen	Kein			
		Manuell		Proxy-Hostname Port Proxy-Domains umgehen	
	IP-Einstellungen	DHCP			
		Statisch		IP-Adresse	
				Gateway	
			Netzwerkpräfixlänge		
DNS 1 DNS 2					
Zurücksetzen					
Bluetooth	Bluetooth		Ein [Standard]		
			Aus		
	Gerätename (Wenn BT aktiv)	Gerät umbenennen	[Einblendediialog] Titel: Gerät umbenennen Eingabe: (Text eingeben) Taste: "Abbrechen"/ "OK" [Standard: Optoma-UHD]		

PROJEKTOR VERWENDEN

Ebene 1	Ebene 2	Ebene 3	Ebene 4	Wert	
Bluetooth	Erneut suchen (Wenn BT aktiv)				
	Gekoppelte Geräte (Wenn BT aktiv)	Gerätename		[Einblendediialog] Titel: Gekoppeltes Gerät umbenennen Eingabe: (Text eingeben) Taste: “Abbrechen”/“OK”	
		(Angepasste Einstellungen) Abbrechen			
		Vergessen		[Einblendediialog] Hinweis: [Bluetooth-Name] Titel: Gerät vergessen Taste: “Abbrechen”/“OK”	
		(Wenn Gerät nicht verbunden ist)		[Einblendediialog] Inhalt: Gerät ist aktuell nicht verfügbar. Taste: “Abbrechen”/“OK”/“Vergessen”	
Verfügbare Geräte (Wenn BT aktiv)					
System	Sprache			English [Standard]	
				Deutsch	
				Français	
				Italiano	
				Español	
				Português	
				Русский	
				繁體中文	
				简体中文	
				日本語	
			한국어		
	Tastatur				
	Datum und Uhrzeit	Zeitzone wählen			-12:00, -11:00, -10:00, -09:30, -09:00, -08:00, -07:00, -06:00, -05:00, -04:00, -03:30, -03:00, -02:00, -01:00, 00:00, +01:00, +02:00, +03:00, +03:30, +04:00, +04:30, +05:00, +05:30, +05:45, +06:00, +06:30, +07:00, +08:00, +08:30, +8:45, +09:00, +09:30, +10:00, +10:30, +11:00, +12:00, +12:45, +13:00, +14:00
		Sommerzeitumstellung			Ein Aus [Standard]
		24-Stunden-Format verwenden			Ein Aus [Standard]
Systemaktualisierung					
Interner Speicher					
Zurücksetzen				[Einblendediialog] Inhalt: Möchten Sie alle Einstellungen zurücksetzen oder auf Werkseinstellung zurücksetzen? Alle Einstellungen/Daten werden gelöscht.. Taste: “Abbrechen”/“Alle Einstellungen zurücksetzen” / “Auf Werkseinstellung zurücksetzen”	
System	Rechtliches	Nutzungsbedingungen			
		Datenschutzerklärung			
		Cookies-Richtlinie			

PROJEKTOR VERWENDEN

Ebene 1	Ebene 2	Ebene 3	Ebene 4	Wert
Power	Direkt einschalten			Aus [Standard]
				Ein
	Autom. aus (Min.)			0 – 180 (5-Minuten-Schritte) [Standard: 20]
	Zeitsteuerung (Min.)			Aus – 990 (30-Minuten-Schritte) [Standard: Aus]
	Betriebsmodus (Standby)			Smart Home
			Eco. [Standard]	
Steuerung	LAN-Steuerung	IoT		Aus
				Ein [Standard]
	HDMI Link Einstellungen	Anschluß Power On		Aus
				Ein [Standard]
				Aus
	Anschluß Power Off		Ein [Standard]	

Hinweis: Funktionen können je nach Modelldefinition variieren.

PROJEKTOR VERWENDEN

Menü personalisieren

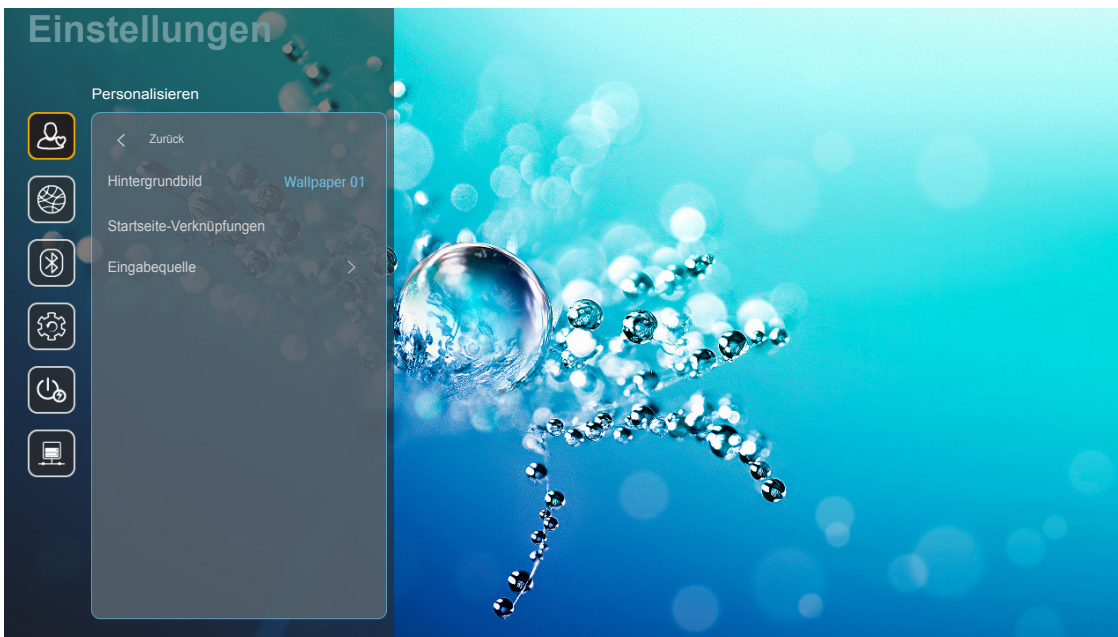

Startseite-Verknüpfungen

Prüfen Sie die Startbildschirmverknüpfungen aller geöffneten Apps jeder Eingangsquelle. Die Elemente können sich mit Ausnahme der „Automatisch“-Option nicht wiederholen, was bedeutet, dass das System bis zu sechs zuletzt geöffnete Apps speichert und anschließend App-Verknüpfungen so ersetzt, dass die aktuellste App die erste App in der Apps-Liste ist, während andere Apps in der Liste um eine Position verschoben werden.

HDMI/USB-Datenträger

Definieren Sie, wie das System reagiert, wenn eine der Eingangsquellen (HDMI/USB-Flash-Laufwerk) mit dem Projektor verbunden wird.

- **Mitteilung:** Wählen Sie zur Anzeige der Bestätigungsmeldung bei Eingangswechsel, wenn eine Eingangsquelle erkannt wird, „Mitteilung“.
- **Automatische Quellenänderung:** Wählen Sie zum automatischen Wechseln zur aktuell erkannten Eingangsquelle „Automatische Quellenänderung“.
- **Kein:** Wählen Sie zum manuellen Wechseln des Eingangsquelle „Kein“.

Hinweis: *HDMI ARC wird auch als Eingangsquelle betrachtet. Wenn Sie den automatischen Quellenwechsel deaktivieren möchten, setzen Sie die Option HDMI/USB Disk auf „Kein“.*

Eingabename

Benennen Sie die Eingangsquelle bei Bedarf um.

PROJEKTOR VERWENDEN

Menü Netzwerk

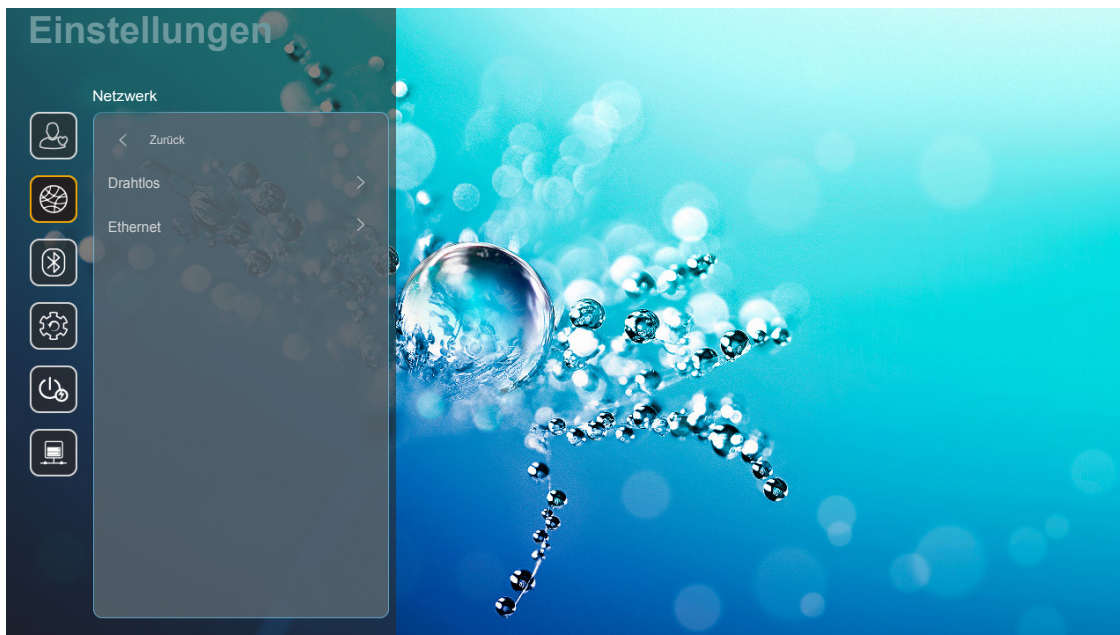

Drahtlos

Konfigurieren Sie die Drahtlosnetzwerkeinstellungen.

- **WLAN:** Setzen Sie die WLAN-Option zum Aktivieren der Drahtlosnetzwerkfunktion auf „Ein“.
- **Verfügbare Netzwerke SSID:** Wählen Sie Ihren gewünschten WLAN-Zugangspunkt und geben Sie die erforderlichen Verbindungsparameter (falls erforderlich) ein, wie z. B. Kennwort, Proxy-Einstellungen und IP-Adresse. Informationen können Sie der Signalstärke entnehmen.

Wählen Sie zum Zurückkehren zum Netzwerkmenü ohne Speicherung von Einstellungen „Abbrechen“. Wählen Sie zum Löschen des Drahtlosnetzwerkprofils „Vergessen“.

Hinweis: *Wann immer Sie Symbole eingeben müssen, blendet das System automatisch eine Bildschirmtastatur ein.*

- **Weitere Optionen:** Konfigurieren Sie erweiterte Drahtlosnetzwerkeinstellungen, wie „Über WPS verbinden“, „Über WPS verbinden (PIN eingeben)“, „Neues Netzwerk zufügen“ (Netzwerknamen manuell eingeben) und „Tragbarer Hotspot“ (Projektor so konfigurieren, dass er als WLAN-Zugangspunkt für andere Geräte fungiert).

PROJEKTOR VERWENDEN

Ethernet (Android)

Konfigurieren Sie die Kabelnetzwerkeinstellungen.

Hinweis: Stellen Sie sicher, dass Sie den Projektor mit dem LAN (lokalen Netzwerk) verbunden haben. Beachten Sie Seite 15.

- **Status:** Zeigt den Netzwerkverbindungsstatus (reine Anzeige).
- **MAC-Adresse:** Zeigt die MAC-Adresse (reine Anzeige).
- **Proxysteinstellungen:** Geben Sie Proxy-Hostname, Verbindungsanschluss und Bypass-Proxy-Domains an, falls erforderlich.
- **IP-Einstellungen:** Aktivieren Sie DHCP, wenn der Projektor IP-Adresse und andere Verbindungsparameter automatisch von Ihrem Netzwerk beziehen soll. Deaktivieren Sie DHCP, wenn Sie IP-Adresse, Gateway, Netzwerkpräfixlänge und DNS-Parameter manuell zuweisen möchten.
- **Zurücksetzen:** Setzt die Netzwerkeinstellungen auf die werkseitigen Standardeinstellungen zurück.

Menü Bluetooth

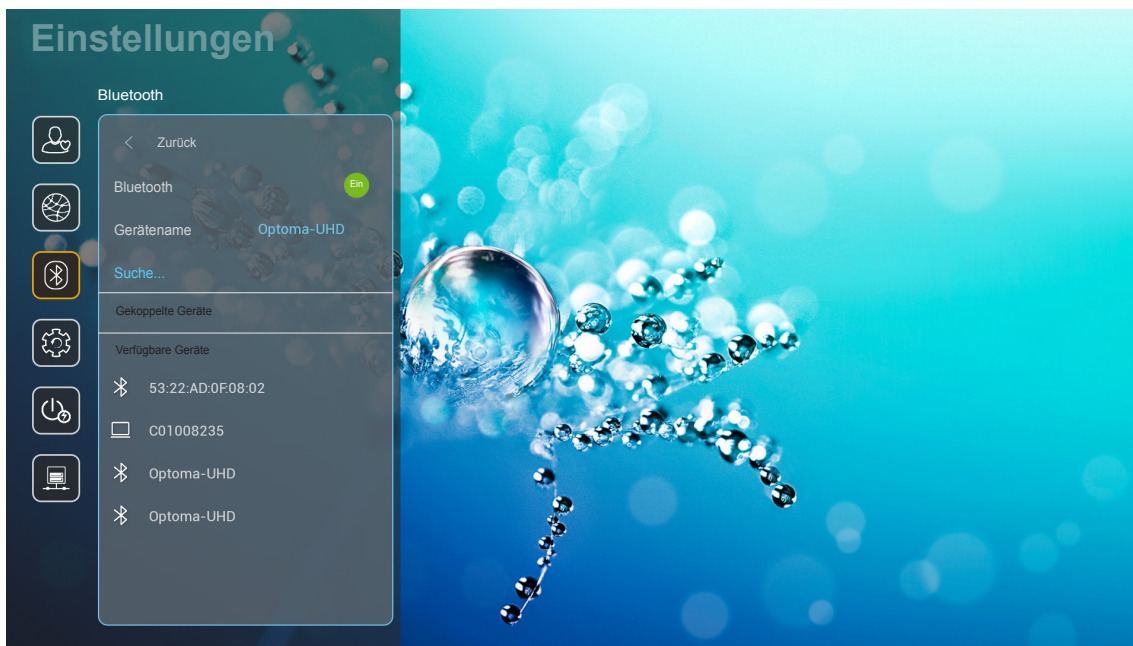

Bluetooth

Setzen Sie die Bluetooth-Option zum Aktivieren der Bluetooth-Funktion auf „Ein“.

Gerätename

Prüfen oder ändern Sie den Projektornamen.

Hinweis: Wann immer Sie Symbole eingeben müssen, blendet das System automatisch eine Bildschirmtastatur ein.

Erneut suchen

Suchen Sie nach verfügbaren Bluetooth-Geräten.

Gekoppelte Geräte

Prüfen und verwalten Sie gekoppelte Geräte.

Verfügbare Geräte

Prüfen Sie alle verfügbaren Bluetooth-Geräte.

PROJEKTOR VERWENDEN

Menü System

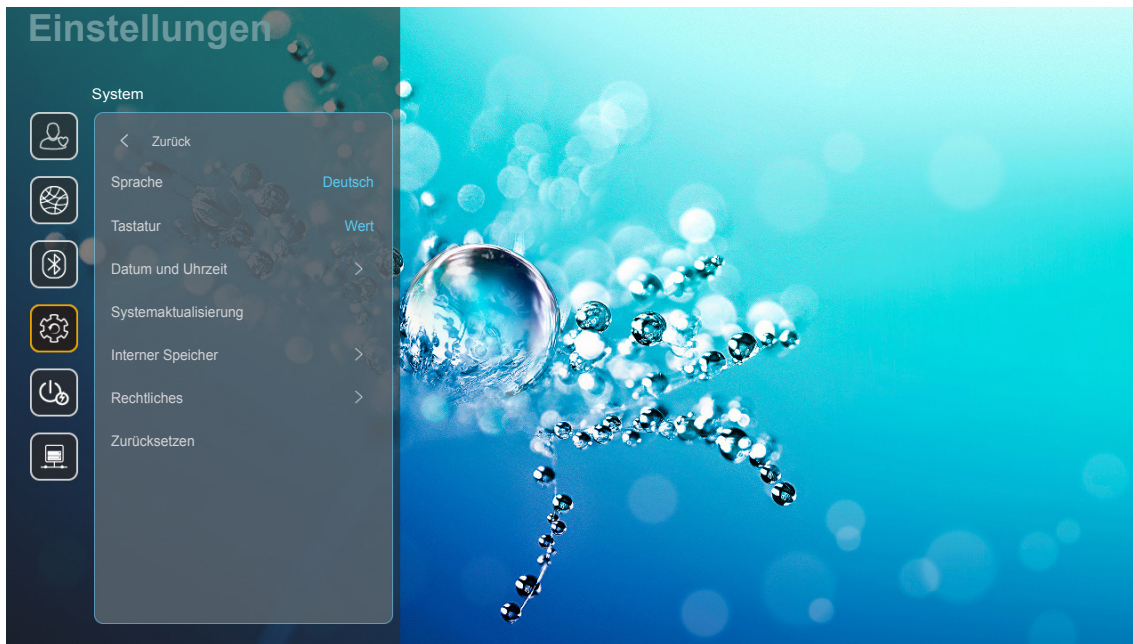

Sprache

Wählen Sie Ihre bevorzugte Systemsprache: Englisch, Deutsch, Französisch, Italienisch, Spanisch, Portugiesisch, Russisch, Traditionelles Chinesisch, Vereinfachtes Chinesisch, Japanisch oder Koreanisch.

Tastatur

Wählen Sie die Tastatursprache.

Datum und Uhrzeit

Konfigurieren Sie Datums- und Zeiteinstellungen.

- **Zeitzone wählen:** Wählen Sie die Zeitzone an Ihrem Standort.
- **24-Stunden-Format verwenden:** Setzen Sie die Option zur Anzeige der Zeit im 24-Stunden-Format auf „Ein“. Setzen Sie die Option zur Anzeige der Zeit im 12-Stunden-Format (AM/PM) auf „Aus“.
- **Datumsformat wählen:** Wählen Sie Ihr bevorzugtes Datumsformat.

Systemaktualisierung

System sucht automatisch nach Aktualisierungen, wann immer der Projektor mit dem Internet verbunden wird (OTA).

Interner Speicher

Prüfen Sie die interne Speicherauslastung.

PROJEKTOR VERWENDEN

Rechtliches

Prüfen Sie rechtliche Dokumente, wie „Nutzungsbedingungen“, „Datenschutzerklärung“ und „Cookies-Richtlinie“.

Hinweis: Sie können rechtliche Dokumente auch online prüfen. Bitte beachten Sie die folgenden Webadressen:

- Nutzungsbedingungen: <https://www.optoma.com/terms-conditions/>
- Cookies-Richtlinie: <https://www.optoma.com/cookies-policy/>
- Datenschutzerklärung: <https://www.optoma.com/software-privacy-policy/>

Zurücksetzen

Setzt alle Einstellungen einschließlich Daten („Alle Einstellungen zurücksetzen“) zurück oder setzen Sie nur Einstellungen auf Werksstandards zurück („Auf Werkseinstellung zurücksetzen“). Wählen Sie zum Beenden des Menüs und zum Beibehalten der aktuellen Konfiguration „Abbrechen“.

Hinweis: Nach Auswahl von „Auf Werkseinstellung zurücksetzen“ schaltet sich der Projektor automatisch aus. Schalten Sie zum Starten der Wiederherstellung den Projektor ein.

Menü Power

Direkt einschalten

Wählen Sie zum Aktivieren des „Direkt einschalten“-Modus „Ein“. Der Projektor schaltet sich automatisch ein, sobald er mit Strom versorgt wird; Sie müssen dazu nicht die „Power“-Taste am Bedienfeld des Projektors oder an der Fernbedienung drücken.

Autom. aus (Min.)

Hier stellen Sie den Countdown-Timer ein. Der Countdown-Timer fängt an zu zählen, wenn kein Signal am Projektor anliegt. Der Projektor wird automatisch ausgeschaltet, sobald der Countdown (in Minuten) abgelaufen ist.

Hinweis: „Autom. aus (Min.)“-Funktion ist bei der Projektion im Home-Modus nicht verfügbar.

Zeitsteuerung (Min.)

Hier stellen Sie den Countdown-Timer ein. Der Countdown-Timer beginnt zu laufen – unabhängig davon, ob ein Eingangssignal am Projektor anliegt. Der Projektor wird automatisch ausgeschaltet, sobald der Countdown (in Minuten) abgelaufen ist.

Betriebsmodus(Standby)

Konfigurieren Sie Betriebseinstellungen im Bereitschaftsmodus.

- **Smart Home:** Wählen Sie zur Rückkehr in den normalen Bereitschaftsmodus (LAN ein, WLAN ein) „Smart Home“.
- **Eco.:** Durch Auswahl von „Eco.“ sparen Sie noch mehr Strom (< 0,5 W).

Betriebsmodus	Eco. (< 0,5 W)	Smart Home (< 8 W)
IoT schaltet Projektor ein (Alexa, Google Assistant, IFTTT)	Nicht verfügbar	Ja
In Bluetooth-Lautsprechermodus umschalten	Nicht verfügbar	Ja
Über Bluetooth-Modus (Fernbedienung) einschalten	Über IR einschalten	Ja
InfoWall-Planung zum Einschalten des Projektors	Nicht verfügbar	Ja

PROJEKTOR VERWENDEN

Menü Steuerung

LAN-Steuerung

- **IoT:** Setzen Sie die Option auf „Aus“ zum Ausschalten jeglicher Steuerung über „IoT“, einschließlich „InfoWall“.

HDMI Link Einstellungen

Konfigurieren Sie HDMI-Verbindungseinstellungen.

- **Anschluß Power On:** Aktivieren Sie diese Funktion, damit sowohl HDMI-Verbindung als auch Projektor automatisch eingeschaltet werden können.
- **Anschluß Power Off:** Aktivieren Sie diese Funktion, damit sich HDMI-Verbindung und Projektor automatisch gleichzeitig abschalten.

Hinweis:

- Die HDMI-Verbindungsfunktion wird nur unterstützt, wenn die Quelle mit Anschluss HDMI1 oder HDMI2 verbunden ist.
- Der Projektor kann durch andere Geräte gesteuert werden, aber nicht zur Steuerung anderer Geräte verwendet werden.
- Falls Ihr Downstream-Audiogerät (AVR, Soundbar) HDMI ARC unterstützt, können Sie zur Ausgabe von digitalem Audio den HDMI-ARC-Anschluss nutzen.

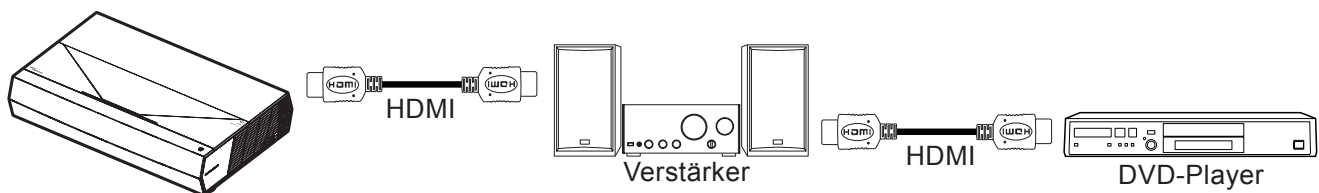

Eine Eingangsquelle wählen

Sie können eine Eingangsquelle direkt über eine Eingangsverknüpfung am Startbildschirm wählen.

Hinweis: Sie können Verknüpfungseinstellungen unter „System Einstellungsmenü → Personalisieren → Startseite-Verknüpfungen“ personalisieren. Zudem können Sie die Anordnung von Verknüpfungen am Startbildschirm ändern.

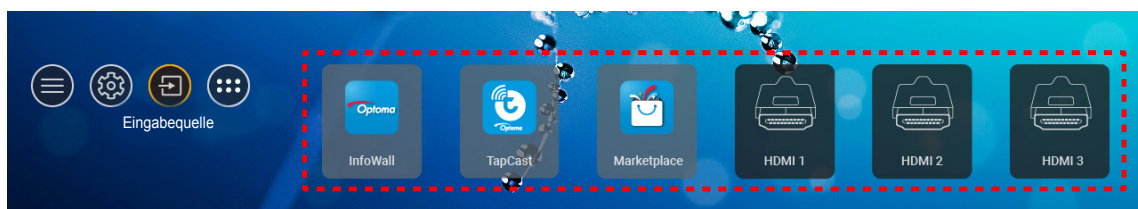

PROJEKTOR VERWENDEN

Falls die gewünschte Eingangsquelle am Startbildschirm nicht angezeigt wird, wählen Sie zur Anzeige aller Eingangsoptionen „“. Wählen Sie dann Ihre Eingangsquelle oder zum Zurückkehren zum Startbildschirm „Startseite“.

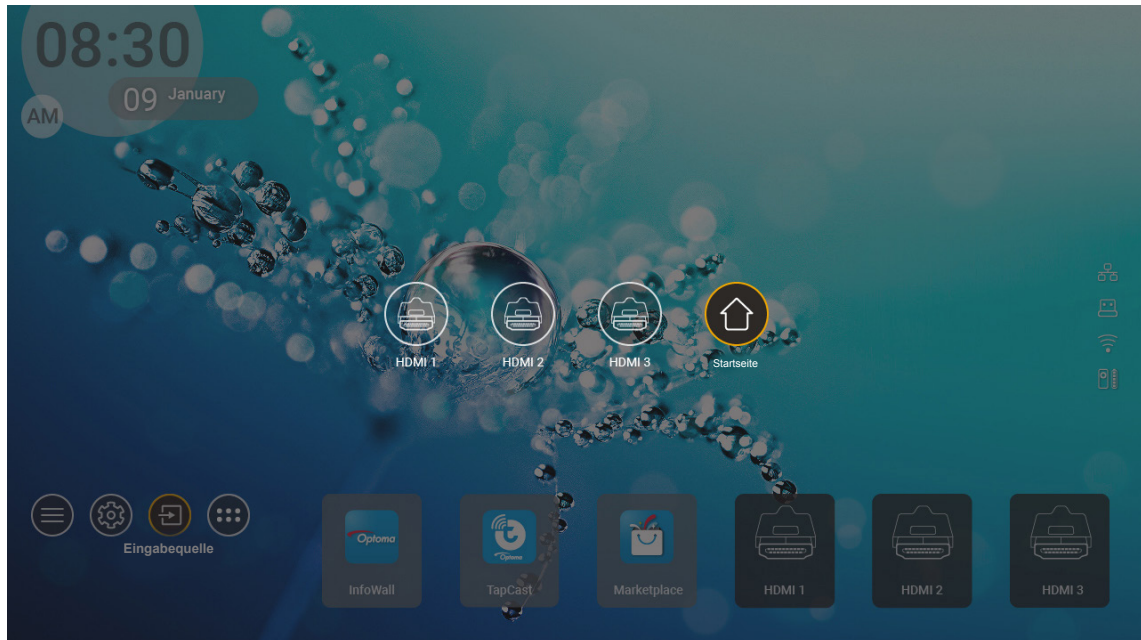

Hinweis: Der Projektor kann auch darauf eingestellt werden, bei Erkennung einer Eingangsquelle eine Eingangswechsel-Bestätigungsmeldung anzuzeigen und automatisch oder manuell zur aktuell erkannten Eingangsquelle zu wechseln. Siehe Seite 40.

PROJEKTOR VERWENDEN

Eine App wählen

Sie können eine App direkt über eine App-Verknüpfung am Startbildschirm wählen.

Hinweis: Sie können Verknüpfungseinstellungen unter „System Einstellungsmenü → Personalisieren → Startseite-Verknüpfungen“ personalisieren.

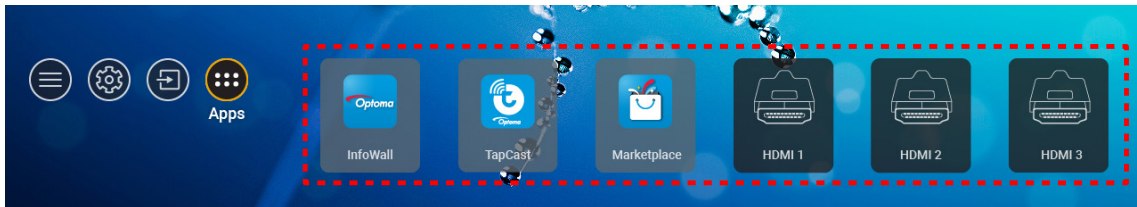

Falls die gewünschte App am Startbildschirm nicht angezeigt wird, wählen Sie zur Anzeige aller installierten Apps „“. Wählen Sie dann Ihre gewünschte App.

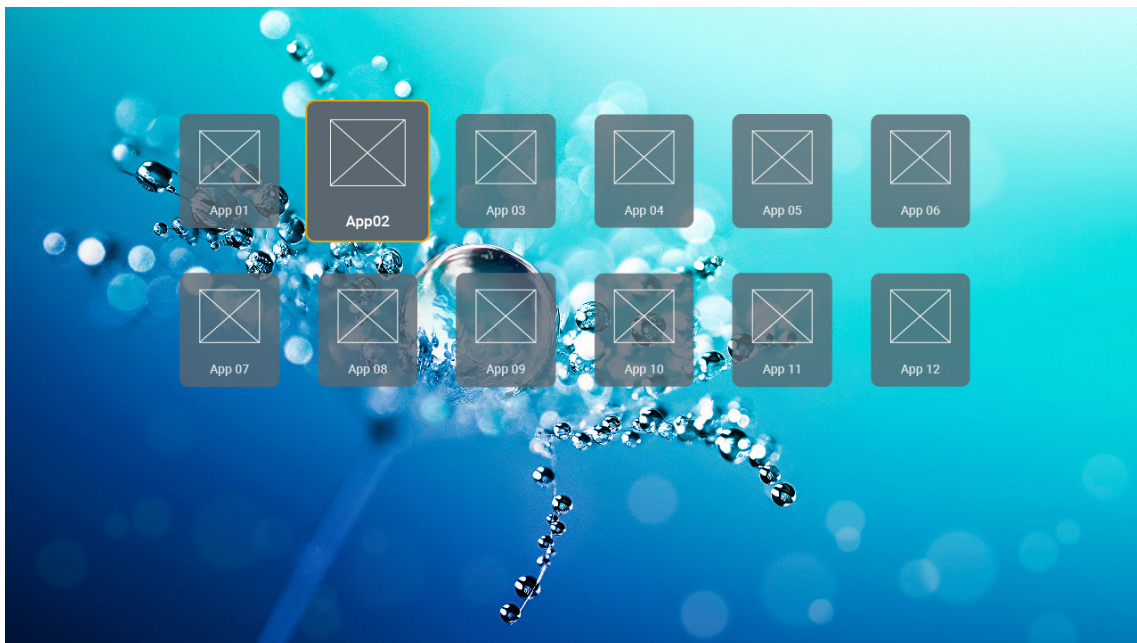

PROJEKTOR VERWENDEN

Unterstützte Multimedia-Formate

Wenn Sie Multimedia-Dateien wiedergeben möchten, verbinden Sie ein USB-Speichergerät mit Multimedia-Inhalten mit dem Projektor. Öffnen Sie dann die Multimedia-Player-App und wählen Sie die gewünschten Dateien zur Wiedergabe.

Der Projektor unterstützt die folgenden Multimedia-Formate:

Medienkategorie	Decoder	Unterstützte Dateiformate
Video	H.263	FLV
		MP4
		MOV
		3GPP
		3GP
		AVI
		MKV
		H.264
	MP4	
	MOV	
	3GPP	
	3GP	
	MPEG-Transport-Stream (.ts / .trp / .tp)	
	ASF	
	WMV	
	AVI	
	MKV	
	HEVC/H.265	
		MOV
		3GPP
		3GP
		MPEG-Transport-Stream (.ts / .trp / .tp)
		MKV
	MPEG1/2	MPEG-Programm-Stream (.DAT / .VOB / .MPG / .MPEG)
		MPEG-Transport-Stream (.ts / .trp / .tp)
		MP4
		3GP
		AVI
MPEG4	MKV	
	MP4	
	MOV	
	3GP	
	AVI	
	MKV	

PROJEKTOR VERWENDEN

Medienkategorie	Decoder	Unterstützte Dateiformate
Video	DivX 3,11, DivX 4.12, DivX 5.x, DivX 5, XviD	DivX
		MP4
		AVI
		MKV
		MOV
	Motion JPEG	AVI
		MP4
		MOV
	AVS	3GPP
		3GP
		MP4
		MOV
		MPEG-Transport-Stream (.ts / .trp / .tp)
	AVS+	3GPP
		3GP
		MP4
		MOV
		MPEG-Transport-Stream (.ts / .trp / .tp)
	VC1	MPEG-Transport-Stream (.ts / .trp / .tp)
		WMV
MKV		
Audio	MPEG1/2 Layer1	MP3
		AVI
		MP4
		MOV
		M4A
		MPEG-Transport-Stream (.ts / .trp / .tp)
		MPEG-Programm-Stream (.DAT / .VOB / .MPG / .MPEG)
	MPEG1/2 Layer2	MP3
		AVI
		Matroska (MKV, MKA)
		MP4
		MOV
		M4A
		MPEG-Transport-Stream (.ts / .trp / .tp)
		MPEG-Programm-Stream (.DAT / .VOB / .MPG / .MPEG)
	MPEG1/2/2.5 Layer3	MP3
		Matroska (MKV, MKA)
		MP4
	MPEG1/2/2.5 Layer3	MOV
		M4A
		MPEG-Transport-Stream (.ts / .trp / .tp)
		MPEG-Programm-Stream (.DAT / .VOB / .MPG / .MPEG)

PROJEKTOR VERWENDEN

Medienkategorie	Decoder	Unterstützte Dateiformate
Audio	AC3	AC3
		Matroska (MKV, MKA)
		MOV
		MPEG-Transport-Stream (.ts / .trp / .tp)
		MPEG-Programm-Stream (.DAT / .VOB / .MPG / .MPEG)
	EAC3	EAC3
		MP4
	AAC, HEAAC	AAC
		MP4
		MOV
		M4A
		MPEG-Transport-Stream (.ts / .trp / .tp)
		MPEG-Programm-Stream (.DAT / .VOB / .MPG / .MPEG)
	WMA	WMV
		ASF
		AVI
		Matroska (MKV, MKA)
	LPCM	WAV
		AVI
		Matroska (MKV, MKA)
		MP4
		MOV
		M4A
MPEG-Transport-Stream (.ts / .trp / .tp)		
MPEG-Programm-Stream (.DAT / .VOB / .MPG / .MPEG)		
IMA-ADPCM MS-ADPM	WAV	
	AVI	
	Matroska (MKV, MKA)	
	MP4	
	MOV	
	M4A	
FLAC	Matroska (MKV, MKA)	
Foto	BMP	15360 x 8640 (die Begrenzung der max. Auflösung hängt von der DRAM-Größe ab)

Hinweis:

- Alle Multimedia-Dateien können über eine Medienplayer-App wiedergegeben werden.
- Der Anschluss HDMI 1 (ARC) an der Rückseite des Projektors unterstützt das Durchschleifen von Dolby ATMOS.

Bild

Bildtyp (Endung)	Subtyp	Maximale Pixel
Jpeg / Jpg	Baseline	8000 x 8000
	Progressive	6000 x 4000
PNG	Non-Interlace	6000 x 4000
	Interlace	6000 x 4000
BMP		6000 x 4000

PROJEKTOR VERWENDEN

Dok

Dokumentformat	Unterstützte Version und Format	Seiten-/ Zeilenbeschränkung	Größenbeschränkung
PDF	PDF 1.0 – 1.7 und höher	Bis 1500 Seiten (eine Datei)	Bis 100MB
Word	Kingsoft-Writer-Dokument (*.wps)	Da der WPS-Projektor die MS/Word-Dateien nicht komplett auf einmal lädt, gibt es keine auffällige Beschränkung bezüglich der Seiten- und Zeilenanzahl von Dateien.	Bis 150MB
	Kingsoft-Writer-Vorlage (*.wpt)		
	Dokument von Microsoft Word 97/2000/XP/2003 (*.doc)		
	Vorlage von Microsoft Word 97/2000/XP/2003 (*.dot)		
	RTF-Dateien (*.rtf)		
	Textdateien (*.txt, *.log, *.lrc, *.c, *.cpp, *.h, *.asm, *.s, *.java, *.asp, *.prg, *.bat, *.bas, *.cmd)		
	Webseitendateien (*.html, *.htm)		
	Einzelne Webseitendateien (*.mht, *.mhtml)		
	Dokument von Microsoft Word 2007/2010 (*.docx)		
	Vorlage von Microsoft Word 2007/2010 (*.dotx)		
	Makrofähiges Dokument von Microsoft Word 2007/2010 (*.docm)		
	Makrofähige Vorlage von Microsoft Word 2007/2010 (*.dotm)		
	XML-Dateien (*.xml)		
	OpenDocument-Text		
Dokument von Works 6 – 9 (*.wtf)			
Works 6.0 und 7.0 (*.wps)			
Excel	Kingsoft-Tabellenkalkulationsdateien (*.et)	Zeilenbeschränkung: bis 65.535 Spaltenbeschränkung: bis 256 Blatt: bis 200	Bis 30 MB
	Kingsoft-Tabellenkalkulationsvorlage (*.ett)		
	Microsoft Excel 97/2000/XP/2003 Workbook (*.xls)		
	Vorlage von Microsoft Excel 97/2000/XP/2003 (*.xlt)		
	Textdateien (*.csv)		
	Webseiten (*.htm, *.html)		
	XML-Dateien (*.xml)		
	Dateien von Microsoft Excel 2007/2010 (*.xlsx, *.xlsm)		
	Vorlage von Microsoft Excel 2007/2010 (*.xltx)		
	Binäre Arbeitsmappe von Microsoft Excel 2007/2010 (*.xlsb)		
PowerPoint	Kingsoft-Präsentationsdateien (*.dps)	Bis 1500 Seiten (eine Datei)	Bis 30 MB
	Kingsoft-Präsentationsvorlagen (*.dpt)		
	Präsentationen von Microsoft PowerPoint 97/2000/XP/2003 (*.ppt, *.pps)		
	Präsentationsvorlagen von Microsoft PowerPoint 97/2000/XP/2003 (*.pot)		
	Präsentationen von Microsoft PowerPoint 2007/2010 (*.pptx, *.ppsx)		
	Präsentationsvorlage von Microsoft PowerPoint 2007/2010 (*.potx)		

Hinweis:

- Dekodierung kann bei großen Dateien mit komplexen Inhalten eine Weile dauern.
- In Dateien eingebettete Objekte können nicht aktiviert oder angezeigt werden.

PROJEKTOR VERWENDEN

- *Bei Microsoft Word*
 - *Erweiterte Einstellungen, wie Zeichen-Plug-in oder Tabellenhintergrundeinstellungen, werden nicht unterstützt.*
 - *Inhalte außerhalb der definierten Grenzen in Microsoft Word werden nicht angezeigt.*
 - *Fettschrift wird in vereinfachtem Chinesisch nicht unterstützt.*
- *Bei Microsoft PowerPoint*
 - *Diaeffekte werden nicht unterstützt.*
 - *Kennwortgeschützte Blätter werden nicht geschützt.*
 - *PowerPoint-Animation wird nicht unterstützt.*
- *Bei Microsoft Excel*
 - *Arbeitsblätter werden einzeln und der Reihe nach angezeigt, wenn die Arbeitsmappe mehrere Arbeitsblätter hat.*
 - *Seitenlayout und Nummerierung könnten während der Dekodierung geändert werden.*

PROJEKTOR VERWENDEN

Statusleiste anzeigen

Standardmäßig enthält die Statusleiste am Startbildschirm Symbole, die den Verbindungsstatus in Bezug auf Kabelnetzwerk, USB und Drahtlosnetzwerk sowie den verbleibenden Akkustand der Fernbedienung (falls zutreffend) anzeigen. Sie können zum Öffnen des zugehörigen Menüs (außer Fernbedienungsakku) eines der Symbole wählen. Durch Auswahl des Kabel- oder Drahtlosstatussymbols öffnet sich das Netzwerkconfigurationsmenü, während sich durch Auswahl des USB-Statussymbols der Browser öffnet und den Inhalt des verbundenen USB-Gerätes anzeigt.

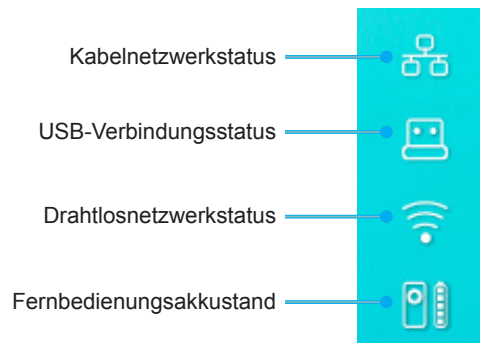

Über das Schnellmenü

Im Schnellmenü finden Sie Verknüpfungen zu den OSD-Menüelementen.



Drücken Sie zum Zugreifen auf das Schnellmenü lange die Taste „“ an der Fernbedienung.

ZUSÄTZLICHE INFORMATIONEN

Kompatible Auflösungen

Digital (HDMI 1,4)

Etabliertes Timing	Standardtiming	Beschreibertiming	Unterstützter Videomodus	Detailtiming
720 x 400 bei 70 Hz	1280 x 720 bei 60Hz	1920 x 1080 bei 60 Hz (Standard)	720 x 480i bei 60 Hz (16:9)	1920 x 1080p bei 60Hz
640 x 480 bei 60Hz	1280 x 800 bei 60Hz		720 x 480p bei 60 Hz (4:3)	
640 x 480 bei 67Hz	1280 x 1024 bei 60Hz		720 x 480p bei 60 Hz (16:9)	
640 x 480 bei 72Hz	1920 x 1200 bei 60 Hz (reduziert)		720 x 576i bei 50 Hz (16:9)	
640 x 480 bei 75Hz	1366 x 768 bei 60Hz		720 x 576p bei 50 Hz (4:3)	
800 x 600 bei 56Hz			720 x 576p bei 50 Hz (16:9)	
800 x 600 bei 60Hz			1280 x 720p bei 60 Hz (16:9)	
800 x 600 bei 72Hz			1280 x 720p bei 50Hz (16:9)	
800 x 600 bei 75Hz			1920 x 1080i bei 60 Hz (16:9)	
832 x 624 bei 75Hz			1920 x 1080i bei 50Hz (16:9)	
1024 x 768 bei 60Hz			1920 x 1080p bei 60 Hz (16:9)	
1024 x 768 bei 70 Hz			1920 x 1080p bei 50Hz (16:9)	
1024 x 768 bei 75Hz			1920 x 1080p bei 24Hz (16:9)	
1280 x 1024 bei 75Hz			3840 x 2160 bei 24Hz	
1152 x 870 bei 75Hz			3840 x 2160 bei 25Hz	
			3840 x 2160 bei 30Hz	
			4096 x 2160 bei 24Hz	

Digital (HDMI 2.0)

B0/Hergestellt-Timing	B0/Standard-Timing	B1/Videomodus	B1/Detail-Timing
720 x 400 bei 70 Hz	1280 x 720 bei 60Hz	720 x 480i bei 60 Hz (16:9)	1920 x 1080p bei 60Hz
640 x 480 bei 60Hz	1280 x 800 bei 60Hz	720 x 480p bei 60 Hz (4:3)	
640 x 480 bei 67Hz	1280 x 1024 bei 60Hz	720 x 480p bei 60 Hz (16:9)	
640 x 480 bei 72Hz	1920 x 1200 bei 60 Hz (reduziert)	720 x 576i bei 50 Hz (16:9)	
640 x 480 bei 75Hz	1366 x 768 bei 60Hz	720 x 576p bei 50 Hz (4:3)	
800 x 600 bei 56Hz		720 x 576p bei 50 Hz (16:9)	
800 x 600 bei 60Hz		1280 x 720p bei 60 Hz (16:9)	
800 x 600 bei 72Hz		1280 x 720p bei 50Hz (16:9)	
800 x 600 bei 75Hz		1920 x 1080i bei 60 Hz (16:9)	
832 x 624 bei 75Hz		1920 x 1080i bei 50Hz (16:9)	
1024 x 768 bei 60Hz		1920 x 1080p bei 60 Hz (16:9)	
1024 x 768 bei 70 Hz		1920 x 1080p bei 50Hz (16:9)	
1024 x 768 bei 75Hz		1920 x 1080p bei 24Hz (16:9)	
1280 x 1024 bei 75Hz		3840 x 2160 bei 24Hz	
1152 x 870 bei 75Hz		3840 x 2160 bei 25Hz	
		3840 x 2160 bei 30Hz	
		3840 x 2160 bei 50Hz	
		3840 x 2160 bei 60Hz	
		4096 x 2160 bei 24Hz	
		4096 x 2160 bei 25Hz	
		4096 x 2160 bei 30Hz	
		4096 x 2160 bei 50Hz	
		4096 x 2160 bei 60Hz	

Hinweis: Unterstützt 1920 x 1080 bei 50 Hz.

ZUSÄTZLICHE INFORMATIONEN

Bildgröße und Projektionsabstand

	Bildbreite (mm)	Bildhöhe (mm)	Bildgröße (in)	L0 (mm)	A-Versatz (mm) (121,5%)	A-Versatz (mm) (Standard = 124 %)	A-Versatz (mm) (130 %)
Optoma 16:9 Projektionsverhältnis = 0,254 Standard Versatz 124 %	1771,0	996,3	80	143,7	297,1	322,0	381,8
	1881,7	1058,5	85	171,9	310,5	336,9	400,5
	1992,4	1120,8	90	200,0	323,9	351,9	419,1
	2103,1	1183,1	95	228,1	337,3	366,8	437,8
	2213,9	1245,4	100	256,2	350,7	381,8	456,5
	2324,5	1307,6	105	284,3	364,0	396,7	475,2
	2656,5	1494,4	120	368,7	404,2	441,6	531,2

	Reflektor an Leinwand (mm)	Versatz 121,5% Bildhöhe (mm)	Versatz 124% Bildhöhe (mm)	Versatz 130 % Bildhöhe (mm)
Optoma 16:9 Projektionsverhältnis = 0,254 Standard Versatz 124 %	449,8	1210,5	1235,4	1295,1
	478,0	1286,1	1312,6	1376,1
	506,1	1361,8	1389,8	1457,0
	534,2	1437,4	1467,0	1538,0
	562,3	1513,2	1544,3	1619,0
	590,4	1588,7	1621,4	1699,9
	674,8	1815,7	1853,0	1942,7

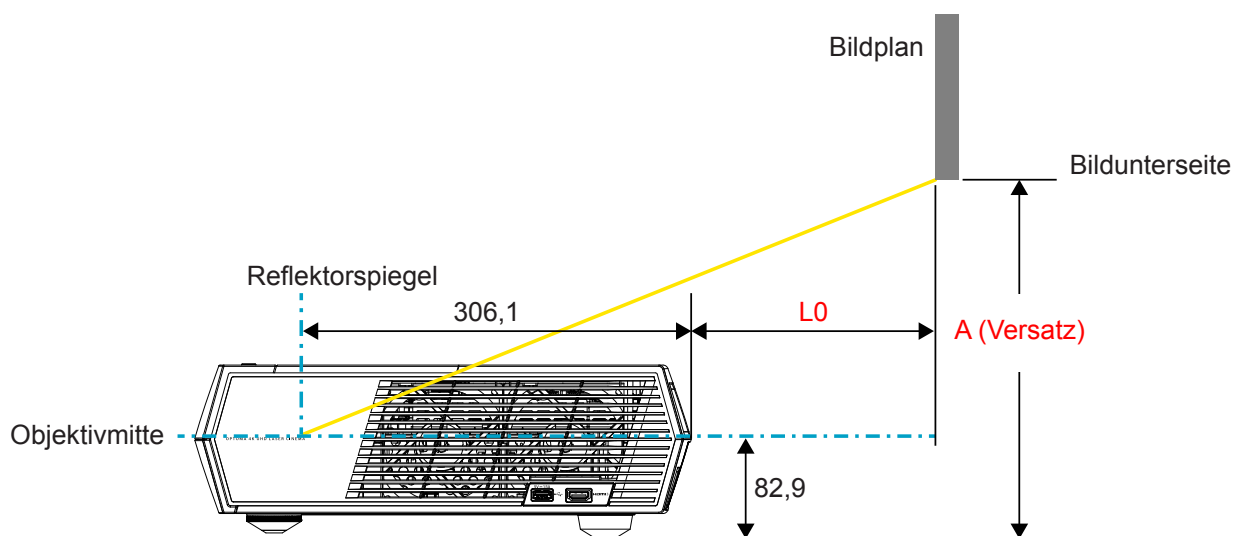

Hinweis:

- Der vertikale Versatz kann aufgrund von Beschränkungen der optischen Fertigung zwischen Projektoren variieren. Zusätzliche Anpassungen können beim Wechsel zwischen Projektoren auftreten.
- Versatztoleranz beträgt 124 % +6 % / -2,5 %.





ZUSÄTZLICHE INFORMATIONEN

Fernbedienung



Hinweis:

- Die in der folgenden Tabelle beschriebenen Funktionen werden nach kurzem Drücken der spezifischen Taste an der Fernbedienung ausgeführt, sofern nicht anders angezeigt.
- Bei erfolgreicher Kopplung der Fernbedienung lautet der Standardname der Fernbedienung im Bluetooth-Gerätemenü „OptomaRemote“.

Funktion	Bluetooth-Signal		Beschreibung			
	Nutzungs- seite	Nutzungs- kennung	Standby	Projektionsmodus	Lautsprecher- modus	
	HID-Code	HID-Code				
Betrieb / Bereitschaft		0x07	0x66	Drücken Sie zum Einschalten des Projektors im Projektionsmodus „  “. Beachten Sie Abschnitt „Projektor einschalten/ ausschalten“ auf Seite 18 bis 21.	Blenden Sie durch Drücken von „  “ ein Auswahlménü ein, mit dem Sie zwischen Bluetooth-Lautsprechermodus und Bereitschaftsmodus umschalten können. Drücken Sie zum Verlassen des Bereitschaftsmodus zweimal die Taste „  “.	Drücken Sie zum Aufrufen des Bereitschaftsmodus „  “.

ZUSÄTZLICHE INFORMATIONEN

Funktion		Bluetooth-Signal		Beschreibung		
		Nutzungs- seite	Nutzungs- kennung	Standby	Projektionsmodus	Lautsprecher- modus
		HID-Code	HID-Code			
Lautsprecher- modus ein	●	0x0C	0x49	Drücken Sie zum Einschalten des Bluetooth-Lautsprechers „●“. Die automatische Kopplung mit dem Bluetooth-Gerät dauert bis zu 3 Minuten. Bei fehlgeschlagener Kopplung ruft der Projektor den Bereitschaftsmodus auf. Hinweis: <ul style="list-style-type: none"> • Nur bei Bereitschaft unterstützt: Smart-Home-Modus. • Der Projektor speichert bis zu 10 Bluetooth-Geräte. • Wenn das Bluetooth-Gerät gekoppelt ist, hörst du ein akustisches Signal. 	Drücken Sie zum Einblenden der Bestätigungsmeldung zum Aufrufen des Lautsprechermodus „●“.	Nicht verfügbar
Projektor-OSD/ Schnellmenü	☰	0x07	0x76	Nicht verfügbar	Drücken Sie zum Einblenden des OSD-Menüs „☰“. Hinweis: Drücken Sie zum Öffnen des Schnellmenüs lange die Taste „☰“ to open the Quick menu.	Nicht verfügbar
Hinweis: Beim Schnellmenü ist der Nutzungsseite-HID-Code 0x0C und der Nutzungs-ID-HID-Code 0x76.						
Auf		0x07	0x52	Nicht verfügbar	Drücken Sie zum Wählen von Elementen oder Konfigurieren von Einstellungen die vier Richtungstasten.	Nicht verfügbar
Links		0x07	0x50			
Rechts		0x07	0x4F			
Ab		0x07	0x51			
OK		0x07	0x58	Nicht verfügbar	Drücken Sie zum Bestätigen Ihrer Auswahl „OK“.	Nicht verfügbar
Zurück	↶	0x0C	0x224	Nicht verfügbar	Kehren Sie mit ↶ zum vorherigen Bildschirm zurück.	Nicht verfügbar

ZUSÄTZLICHE INFORMATIONEN









Funktion		Bluetooth-Signal		Beschreibung		
		Nutzungsseite	Nutzungs-kennung	Standby	Projektionsmodus	Lautsprecher-modus
		HID-Code	HID-Code			
Startseite	⏪ ⏩	0x0C	0x223	Nicht verfügbar	Kehren Sie mit ⏪ ⏩ zum Startbildschirm zurück. Hinweis: Drücken Sie zum Aktivieren/ Deaktivieren von Luftmaus lange „⏪ ⏩“.	Nicht verfügbar
Hinweis: De-/Aktivierung des Luftmaus-Cursors lässt sich mittels Fernbedienung umschalten, 0x0c 0x51 und 0x0C 0X53 Statusabfrage an Projektor.						Nicht verfügbar
Android-Optionen/ Fokus	⋮ ⏪ ⏩	0x07	0x73	Öffnen Sie durch Drücken von „⋮ ⏪ ⏩“ eine Drittanbieter-App > App-Optionen oder wählen Sie ein App-Symbol zum Installieren/ Deinstallieren der App. Hinweis: Drücken Sie zum Anpassen des Fokus lange „⋮ ⏪ ⏩“.	Nicht verfügbar	Nicht verfügbar
Hinweis: Bei der Fokusanpassung ist der Nutzungsseite-HID-Code 0x0C und der Nutzungs-ID-HID-Code 0x52.						Nicht verfügbar
Lautstärke -	—	0x0C	0xEA	Zum Verringern der Lautstärke drücken Sie „—“. Hinweis: Drücken Sie bei Bedarf wiederholt „—“.		Nicht verfügbar
Lautstärke +	+	0x0C	0xE9	Zum Erhöhen der Lautstärke drücken Sie „+“. Hinweis: Drücken Sie bei Bedarf wiederholt „+“.		Nicht verfügbar

ZUSÄTZLICHE INFORMATIONEN

Problemlösung

Falls Probleme mit dem Projektor auftreten, beachten Sie bitte folgende Informationen. Falls sich ein Problem nicht beseitigen lässt, wenden Sie sich bitte an Ihren Händler oder das nächstgelegene Kundencenter.

Bildprobleme

-  *Es wird kein Bild angezeigt*
- Überprüfen Sie, ob alle Kabel und Stromverbindungen, wie auf Seite 15 beschrieben, richtig und fest angeschlossen sind.
 - Überprüfen Sie, ob die Kontaktstifte der Anschlüsse verbogen oder abgebrochen sind.
-  *Das Bild ist nicht fokussiert*
- Achten Sie darauf, dass sich die Leinwand in der richtigen Entfernung zum Projektor befindet. (Siehe Seite 55).
 - Passen Sie den Fokus über die Fernbedienung an. (Siehe Seite 34).
-  *Das Bild ist bei einer 16:9 DVD-Wiedergabe zu langgestreckt*
- Wenn eine anamorph aufgezeichnete DVD oder 16:9-DVD wiedergegeben wird, zeigt der Projektor das Bild am besten im 16:9-Format an.
 - Wenn Sie einen DVD-Titel im 4:3-Format wiedergeben, ändern Sie bitte über das OSD-Menü des Projektors das Format in 4:3.
 - Bitte stellen Sie an Ihrem DVD-Player das Seitenverhältnis auf 16:9 (Breitbild) ein.
-  *Das Bild ist zu klein oder zu groß*
- Rücken Sie den Projektor näher an die Leinwand oder weiter von der Leinwand weg.
 - Drücken Sie „“ an der Fernbedienung, rufen Sie „OSD-Menü → Bildschirm → Seitenverhältnis“ auf. Versuchen Sie es mit verschiedenen Einstellungen.
 - Drücken Sie „“ an der Fernbedienung, rufen Sie „OSD-Menü → Bildschirm → Geometrische Korrektur → Verzerrungskalibrierung“ auf. Versuchen Sie es mit verschiedenen Einstellungen.
-  *Das Bild hat schräge Ränder:*
- Ändern Sie nach Möglichkeit die Position des Projektors, sodass er in der Mitte und unterhalb der Leinwand steht.
-  *Bild ist invertiert*
- Wählen Sie „OSD-Menü → Setup → Projektionsmodus“ und passen Sie die Projektionsrichtung an.
-  *Kein Ton*
- Bitte beachten Sie das unterstützte Audiodateiformat auf Seite 48.
 - Stellen Sie sicher, dass die Funktion „Stumm“ nicht aktiviert wurde.
 - Stellen Sie sicher, dass die Funktion "Eingebaute Lautsprecher" nicht aktiviert wurde. (Siehe Seite 34).

ZUSÄTZLICHE INFORMATIONEN

- ❓ *Kein Ton von der HDMI-ARC-Quelle*
 - Wählen Sie „OSD-Menü → Audio → Digitalausgang → Bitstream/ PCM/ Auto“. Versuchen Sie es mit anderen Einstellungen.
- ❓ *Ungewöhnliches HDMI-Bild*
 - Wählen Sie „OSD-Menü → Bildschirm → HDMI 1 EDID/ HDMI 2 EDID/ HDMI 3 EDID“ und setzen Sie es auf „1.4“ oder „2.2“.
- ❓ *Verschwommene Doppelbilder*
 - Stellen Sie sicher, dass „OSD-Menü → 3D → 3D-Tech.“ nicht eingeschaltet ist; andernfalls könnte ein normales 2D-Bild wie ein verschwommenes Doppelbild erscheinen.
- ❓ *Zwei Bilder, side-by-side-Format*
 - Setzen Sie „OSD-Menü → 3D → “3D Format“ auf „SBS“.

Sonstige Probleme

- ❓ *Der Projektor reagiert auf keine Steuerung*
 - Schalten Sie den Projektor nach Möglichkeit aus, ziehen Sie das Netzkabel und warten Sie mindestens 20 Sekunden, bevor Sie das Netzkabel wieder anschließen.

Fernbedienungsprobleme

- ❓ *Die Fernbedienung funktioniert nicht*
 - Achten Sie darauf, dass die Fernbedienung innerhalb eines Winkels von $\pm 15^\circ$ auf den IR-Empfänger am Gerät gerichtet ist, wenn Sie die Fernbedienung verwenden.
 - Achten Sie darauf, dass sich keine Hindernisse zwischen Fernbedienung und Projektor befinden.
 - Verwenden Sie die Fernbedienung nur, wenn Sie sich vor dem Projektor befinden.
 - Versuchen Sie, die Fernbedienung zu verwenden, indem Sie sie auf das projizierte Bild richten.
 - Laden Sie den Akku auf, falls er erschöpft ist.
 - Stellen Sie sicher, dass die Fernbedienung erfolgreich mit dem Projektor gekoppelt ist. Bei erfolgreicher Verbindung leuchtet bei Betätigung einer Taste die LED-Anzeige an der Fernbedienung dauerhaft blau.

ZUSÄTZLICHE INFORMATIONEN

LED-Meldungen

Nachricht	Betriebs-LED		Bluetooth-LED	Temperatur-LED	Lampen-LED
	(rot)	(Weiß)	(Weiß)	(rot)	(rot)
Bereitschaft (Öko), Bluetooth ist nicht gekoppelt	Leuchtet	Nicht verfügbar	Nicht verfügbar	Nicht verfügbar	Nicht verfügbar
Bereitschaft (Smart Home), Bluetooth ist nicht gekoppelt	Blinkt (0,5 Sek. aus / 2 Sek. ein)	Nicht verfügbar	Nicht verfügbar	Nicht verfügbar	Nicht verfügbar
Eingeschaltet (Aufwärmen)	Nicht verfügbar	Blinkt (0,5 Sek. aus / 0,5 Sek. ein)	Nicht verfügbar	Nicht verfügbar	Nicht verfügbar
Betrieb (Standardbetrieb)	Nicht verfügbar	Leuchtet	Nicht verfügbar	Nicht verfügbar	Nicht verfügbar
Ausgeschaltet (Abkühlen)	Nicht verfügbar	Blinkt (0,5 Sek. aus / 0,5 Sek. ein) Leuchtet wieder dauerhaft rot, wenn sich der Lüfter ausschaltet	Nicht verfügbar	Nicht verfügbar	Nicht verfügbar
Bluetooth-Kopplung (Bluetooth-Lautsprechermodus)	Nicht verfügbar	Nicht verfügbar	Blinkt (0,5 Sek. aus / 0,5 Sek. ein) Zurück zum Bereitschaftsmodus, wenn nicht innerhalb von 3 Min. gekoppelt.	Nicht verfügbar	Nicht verfügbar
Bluetooth gekoppelt (Bluetooth-Lautsprechermodus)	Nicht verfügbar	Nicht verfügbar	Leuchtet	Nicht verfügbar	Nicht verfügbar
Fehler (Lampe versagt)	Blinkt	Nicht verfügbar	Nicht verfügbar	Nicht verfügbar	Leuchtet
Fehler (Lüfter versagt)	Blinkt	Nicht verfügbar	Nicht verfügbar	Blinkt	Nicht verfügbar
Fehler (überhitzt)	Blinkt	Nicht verfügbar	Nicht verfügbar	Leuchtet	Nicht verfügbar
Bereitschaftsmodus (Einbrennmodus)	Nicht verfügbar	Blinkt	Nicht verfügbar	Nicht verfügbar	Nicht verfügbar
Einbrennen (Aufwärmen)	Nicht verfügbar	Blinkt	Nicht verfügbar	Nicht verfügbar	Nicht verfügbar
Einbrennen (Abkühlen)	Nicht verfügbar	Blinkt	Nicht verfügbar	Nicht verfügbar	Nicht verfügbar
Einbrennen (Lampe leuchtet)	Nicht verfügbar	Blinkt (3 Sek. ein / 1 Sek. aus)	Nicht verfügbar	Nicht verfügbar	Nicht verfügbar
Einbrennen (Lampe aus)	Nicht verfügbar	Blinkt (1 Sek. ein / 3 Sek. aus)	Nicht verfügbar	Nicht verfügbar	Nicht verfügbar

ZUSÄTZLICHE INFORMATIONEN

- Ausgeschaltet:



- Lüfter versagt:

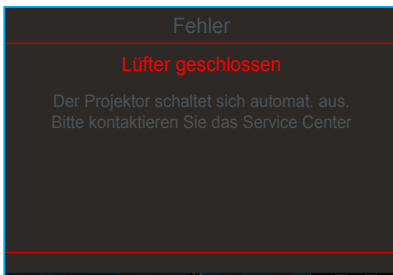

- Warnung Temperatur:



ZUSÄTZLICHE INFORMATIONEN

Technische Daten

Optisch	Beschreibung
Maximale Auflösung	- Grafik bis 2160p bei 60 Hz - Maximale Auflösung: HDMI1 (2.0b): 2160p bei 60 Hz HDMI2 (2.0b): 2160p bei 60 Hz HDMI3 (2.0b): 2160p bei 60 Hz
Objektiv	Fixobjektiv
Bildgröße (diagonal)	85" ~ 105"
Projektionsentfernung	- 0,17 m bei 85 in - 0,28 m bei 105 in

Elektrisch	Beschreibung
Eingänge	- HDMI V2.0 x3 Hinweis: HDMI-1- (ARC) Anschluss unterstützt 2 Kanäle PCM, Dolby Digital, Dolby Digital Plus, Dolby Digital Plus mit Atmos. - USB 2.0 an der Rückseite - USB2.0 an der Rückseite (nur für Service) - USB2.0 an der Rückseite (Stromversorgung 5V=1,5A) - RJ-45 (IoT, Internetunterstützung und OTA-Funktionen)
Ausgänge	- Line-Ausgang (3,5 mm) - SPDIF-Ausgang (2 Kanäle PCM, Dolby Digital)
Speicher	- eMMC: 16 GB (1 x 128 Gb) - DDR: Unterstützt bis zu 2 GB Speicher, 1 GB DDR848 sind vorinstalliert
Farbwiedergabe	1073,4 Millionen Farben
Abtastrate	- Horizontale Abtastrate: 31 – 135KHz - Vertikale Abtastrate: 24 – 120Hz
Eingebaute Lautsprecher	2 x 19-W-Lautsprecher
Stromversorgungsanforderungen	100 – 240 V Wechselspannung ± 10 %, 50/60 Hz
Leistungsaufnahme	- Bereitschaftsmodus: < 0,5 W - Netzwerkbereitschaftsmodus (ohne Netzwerkanschluss): < 2,0 W - Netzwerkbereitschaftsmodus (WLAN): < 8 W - Smart-Home-Modus: (> 0,5 W; < 8 W)
Eingangsstrom	4A

Mechanisch	Beschreibung
Installationsausrichtung	Vorder- und Rückseite
Abmessungen (B x T x H)	- 576 x 383 x 114,7mm (ohne Füße) - 576 x 383 x 129,7mm (mit Füßen)
Gewicht	11 kg
Umgebungsbedingungen	Betrieb bei 5 – 40 °C, 10 bis 85 % Feuchtigkeit (nicht kondensierend)

Hinweis: Alle technischen Daten können ohne Ankündigung geändert werden.



ZUSÄTZLICHE INFORMATIONEN

Optoma-Niederlassungen weltweit

Bitte wenden Sie sich für Service und Kundendienst an Ihre örtliche Niederlassung.



USA

47697 Westinghouse Drive,
Fremont, CA 94539, USA
www.optomausa.com

 888-289-6786
 510-897-8601
 services@optoma.com



Kanada

47697 Westinghouse Drive,
Fremont, CA 94539, USA
www.optomausa.com

 888-289-6786
 510-897-8601
 services@optoma.com

Südamerika

47697 Westinghouse Drive,
Fremont, CA 94539, USA
www.optomausa.com

 888-289-6786
 510-897-8601
 services@optoma.com



Europa

Unit 1, Network 41, Bourne End Mills,
Hemel Hempstead, Herts,
HP1 2UJ, Vereinigtes Königreich
www.optoma.eu
Service-Tel.: +44 (0)1923 691865

 +44 (0) 1923 691 800
 +44 (0) 1923 691 888
 service@tsc-europe.com



Benelux BV

Randstad 22-123
1316 BW Almere
The Netherlands
www.optoma.nl

 +31 (0) 36 820 0252
 +31 (0) 36 548 9052



Frankreich

Bâtiment E
81-83 avenue Edouard Vaillant
92100 Boulogne Billancourt, France

 +33 1 41 46 12 20
 +33 1 41 46 94 35
 savoptoma@optoma.fr



Spain

C/ José Hierro,36 Of. 1C
28522 Rivas VaciaMadrid,
Spain

 +34 91 499 06 06
 +34 91 670 08 32



Deutschland

Wiesenstraße 21 W
D40549 Düsseldorf,
Germany

 +49 (0) 211 506 6670
 +49 (0) 211 506 66799
 info@optoma.de

Skandinavien



Lerpeveien 25
3040 Drammen
Norway

 +47 32 98 89 90
 +47 32 98 89 99
 info@optoma.no

PO.BOX 9515
3038 Drammen
Norway

Korea

WOOMI TECH.CO.,LTD.
4F, Minu Bldg. 33-14, Kangnam-Ku,
Seoul, 135-815, KOREA
korea.optoma.com

 +82+2+34430004
 +82+2+34430005



Japan

東京都足立区綾瀬3-25-18
株式会社オーエス
コンタクトセンター: 0120-380-495

 info@os-worldwide.com
www.os-worldwide.com



Taiwan

12F., No.213, Sec. 3, Beixin Rd.,
Xindian Dist., New Taipei City 231,
Taiwan, R.O.C.
www.optoma.com.tw

 +886-2-8911-8600
 +886-2-8911-6550
 services@optoma.com.tw
asia.optoma.com



Hongkong

Unit A, 27/F Dragon Centre,
79 Wing Hong Street,
Cheung Sha Wan,
Kowloon, Hong Kong

 +852-2396-8968
 +852-2370-1222
www.optoma.com.hk

China

5F, No. 1205, Kaixuan Rd.,
Changning District
Shanghai, 200052, China

 +86-21-62947376
 +86-21-62947375
www.optoma.com.cn

