

DLP® kivetítő

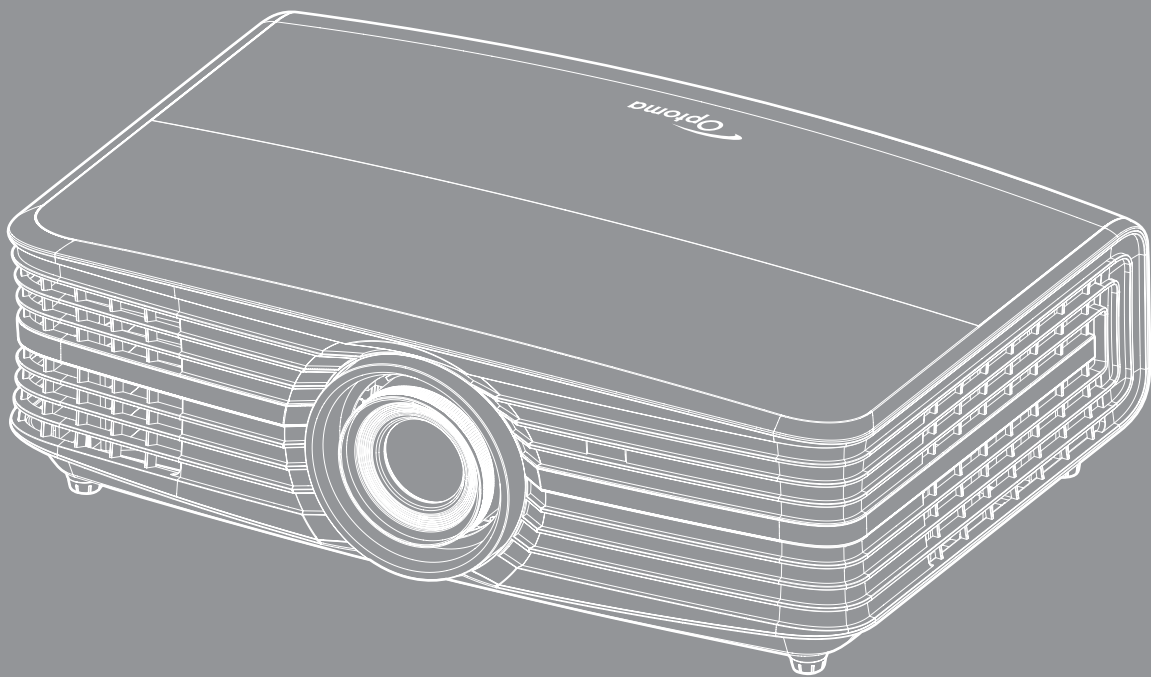

TARTALOMJEGYZÉK

BIZTONSÁG	4
<i>Fontos biztonsági tudnivalók</i>	<i>4</i>
<i>3D-re vonatkozó biztonsági információ</i>	<i>5</i>
<i>Szerzői jog.....</i>	<i>6</i>
<i>Felelősséget kizáró nyilatkozat.....</i>	<i>6</i>
<i>Védjegyek.....</i>	<i>6</i>
<i>FCC</i>	<i>7</i>
<i>Nyilatkozat az EU szabályok kielégítéséről.....</i>	<i>7</i>
<i>WEEE.....</i>	<i>7</i>
BEVEZETÉS	8
<i>A csomag áttekintése</i>	<i>8</i>
<i>Normál tartozékok</i>	<i>8</i>
<i>Opcionális kiegészítők.....</i>	<i>8</i>
<i>A termék áttekintése.....</i>	<i>9</i>
<i>Csatlakozások</i>	<i>10</i>
<i>Billentyűzet</i>	<i>11</i>
<i>Távvezérlő.....</i>	<i>12</i>
BEÁLLÍTÁS ÉS TELEPÍTÉS	13
<i>A kivetítő telepítése</i>	<i>13</i>
<i>Jelforrások csatlakoztatása a kivetítőhöz.....</i>	<i>14</i>
<i>A kivetített kép beállítása.....</i>	<i>15</i>
<i>A távvezérlő üzembe helyezése.....</i>	<i>16</i>
A KIVETÍTŐ HASZNÁLATA.....	18
<i>A kivetítő be-/kikapcsolása</i>	<i>18</i>
<i>Bemeneti jelforrás választása.....</i>	<i>19</i>
<i>Navigálás a menüben és jellemzők.....</i>	<i>20</i>
<i>OSD menüszerkezet</i>	<i>21</i>
<i>A képbeállítások menü megjelenítése</i>	<i>29</i>
<i>3D menü megjelenítése.....</i>	<i>32</i>
<i>Képméretarány menü megjelenítése.....</i>	<i>32</i>
<i>Élmaszk menü megjelenítése.....</i>	<i>33</i>
<i>A digitális zoom menü megjelenítése</i>	<i>33</i>
<i>Képtolás menü megjelenítése</i>	<i>33</i>
<i>Belső hangszóró menü.....</i>	<i>34</i>
<i>Audió némítás menü.....</i>	<i>34</i>
<i>Audió hangerő menü</i>	<i>34</i>
<i>Vetítés beállítása menü</i>	<i>34</i>
<i>Lámpa-beállítás menü</i>	<i>34</i>
<i>Szűrőbeállítások menü.....</i>	<i>34</i>
<i>Energiatakarékossági beállítások menü.....</i>	<i>35</i>

<i>Beállítás, Biztonság menü</i>	35
<i>Tesztábra menü beállítása</i>	36
<i>Távvezérlő beállítások menü beállítása</i>	36
<i>Kivetítő-azonosító menü beállítása</i>	36
<i>12V trigger menü beállítása</i>	36
<i>Opciók menü beállítása</i>	36
<i>OSD alaphelyzet menü beállítása</i>	37
<i>Hálózati LAN menü</i>	38
<i>Hálózati vezérlés menü</i>	39
<i>Beállítás Hálózati vezérlési beállítások menü</i>	40
<i>Információ menü</i>	45



KARBANTARTÁS..... 46

<i>Lámpacsere</i>	46
<i>A porszűrő beszerelése és tisztítása</i>	48

TOVÁBBI INFORMÁCIÓ 49

<i>Kompatibilis felbontások</i>	49
<i>Képméret és vetítési távolság</i>	51
<i>A kivetítő méretei és a mennyezeti tartó felszerelése</i>	53
<i>Infravörös távvezérlő-kódok</i>	54
<i>Hibaelhárítás</i>	56
<i>Figyelmeztető jelzés</i>	58
<i>Műszaki adatok</i>	60
<i>Optoma globális képviselők</i>	61

BIZTONSÁG

	Az egyenlő oldalú háromszögben lévő villám a felhasználót a termék belsejében fellépő szigetetlen „veszélyes feszültség” jelenlétére figyelmezteti, amely elég erős ahhoz, hogy áramütést okozzon.
	Az egyenlő oldalú háromszögben lévő felkiáltójel a készülékhez mellékelt kiadványban lévő fontos kezelési vagy karbantartási (szervizelési) utasításokra hívja fel a felhasználó figyelmét.

Kérjük, kövesse a jelen felhasználói kézikönyvben található figyelmeztetéseket, óvintézkedéseket és karbantartási előírásokat.

Fontos biztonsági tudnivalók

- Ha azt szeretné, hogy a lámpa minél tovább működőképes maradjon, hagyja bekapcsolva legalább 60 másodpercig, és lehetőleg ne kényszerítse kikapcsolásra.

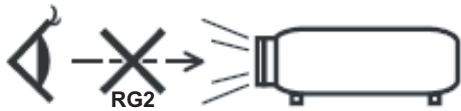

- Ne nézzen a fénysugárba, RG2.
Mint minden erős fényforrás esetében, ne nézzen közvetlenül a sugárba! RG2 IEC 62471-5:2015.
- Ne zárja el a szellőzőnyílásokat. A kivetítő megbízható üzemelésének biztosítása és a túlmelegedés elleni védelme érdekében úgy helyezze el, hogy a megfelelő szellőzést nem akadályozza. Például, ne helyezze a kivetítőt zsúfolt dohányzóasztalra, heverőre, ágyra vagy hasonló felületre. Ne építse a kivetítőt burkolatba, mint például könyvespolcra vagy szekrénybe, mert ezek a szellőzést korlátozzák.
- A tűz és/vagy áramütés kockázatának csökkentése érdekében óvja a kivetítőt esőtől, illetve nedvességtől. Ne helyezze a berendezést hőforrás (például fűtőtest, hőszugárzó, kályha), illetve egyéb, hőt termelő berendezések (pl. erősítők) közelébe.
- Ne hagyja, hogy tárgyak vagy folyadékok jussanak a kivetítőbe. A veszélyes pontokhoz vagy a rövidre zárt részekhez hozzáérő tárgyak tüzet vagy áramütést okozhatnak.
- Ne használja az alábbi körülmények között:
 - Rendkívül meleg, hideg vagy párás helyen.
 - (i) Ügyeljen arra, hogy a helyiség hőmérséklete 5°C – 40°C között legyen
 - (ii) Relatív páratartalom: 10 % – 85 %
 - Nagymennyiségű pornak és piszoknak kitett helyen.
 - Erős mágneses teret gerjesztő készülék közelében.
 - Közvetlen napsütésben.
- Ne használja a kivetítőt, ahol gyúlékony vagy robbanásveszélyes gázok lehetnek jelen a légkörben! A kivetítőben lévő lámpa rendkívül forróvá válik működés közben, és a gázok meggyulladhatnak, tüzet okozva.
- Ne használja a készüléket, ha megsérült vagy megrongálták. A sérülés/rongálódás (egyebek között) az alábbiakra terjed ki:
 - A készüléket elejtették.
 - A tápkábel vagy a dugó megsérült.
 - Folyadék ömlött a kivetítőre.
 - A kivetítőt esőnek vagy nedvességnek tették ki.
 - Tárgy esett a kivetítő belsejébe, vagy valami laza tárgy van benne.
- Ne tegye a kivetítőt labilis felületre! A kivetítő leeshet, ami személyi sérülést vagy a kivetítő károsodását okozhatja.

- Ne takarja el a kivetítő objektívjét működés közben. A fény felhevíti az előtte lévő tárgyat, ami megolvadhat, égési sérülést és tüzet okozva.
- Ne nyissa ki vagy szerelje szét a kivetítőt, mert ezzel áramütést okozhat.
- Ne kísérelje meg saját maga megjavítani a készüléket. A fedelek kinyitása vagy eltávolítása Önt nagyfeszültségnek és egyéb veszélyeknek teheti ki. Kérjük hívja az Optomát, mielőtt javításra küldené a készüléket.
- Lásd a kivetítő burkolatát a biztonsági feliratokat illetően.
- A készüléket csak szakképzett személyek javíthatják.
- Csak a gyártó által meghatározott szerelvényeket/kiegészítőket használjon.
- A kivetítő működése közben ne nézzen közvetlenül a lencsébe. Az erős fény szemsérülést okozhat.
- A lámpa cseréjekor hagyja lehűlni a készüléket. Kövesse a következő oldalakon lévő utasításokat: 46-47.
- A kivetítő saját maga érzékeli a lámpa élettartamát. Ne feledje kicserélni a lámpát, ha figyelmeztető üzenetek jelennek meg.
- A lámpamodul kicserélése után a képernyőn megjelenő „Beállítás | Lámpa-beállítás” menü „Lámpa nullázása” funkció segítségével állítsa vissza a lámpa számlálóját.
- A kivetítő kikapcsolásakor hagyja, hogy a kivetítő befejezze hűtési ciklusát, mielőtt áramtalanítaná a készüléket. A kivetítő lehűléséhez 90 másodperc szükséges.
- Amikor a lámpa közeledik élettartama végéhez, megjelenik a „A lámpa meghaladta hasznos élettartamát.” üzenet a képernyőn. Vegye fel a kapcsolatot a helyi viszonteladóval vagy szakszervizzel, hogy minél előbb kicserélhesse a lámpát.
- A termék tisztítása előtt mindig kapcsolja a készüléket ki és húzza ki a tápkábelt a hálózati csatlakozóból.
- Enyhe tisztítószerrel megnedvesített, puha kendőt használjon a kijelző burkolatának tisztításához. Ne használjon súrolószert, viaszt vagy oldószert a készülék tisztításához.
- Amennyiben a készüléket előreláthatólag hosszabb ideig nem fogja használni, húzza ki a váltóáramú (AC) csatlakozóaljzattól.

Megjegyzés: *Miután a lámpa elérte hasznos élettartamának végét, a kivetítő addig nem kapcsolódik be, amíg ki nem cserélik a lámpamodult. A lámpa cseréjéhez kövesse a „Lámpa cseréje” című rész alatt található eljárásokat a következő oldalakon: 46-47.*

- *Ne telepítse a kivetítőt rezgésnek vagy ütődésnek kitett helyen.*
- *Ne érintse meg az objektívet puszta kézzel.*
- *Vegye ki a távvezérlőből az eleme(ke)t, mielőtt eltárolná a készüléket. Ha az eleme(ke)t sokáig a távvezérlőben hagyják, szivároghat(nak).*
- *Ne használja vagy tárolja a kivetítőt olyan helyen, ahol a cigarettafüst és a belőle származó olaj jelen lehet, mert ezek károsan befolyásolhatják a kivetítő teljesítményét.*
- *Kérjük, tartsa be a kivetítő helyes szerelési irányát, mivel a nem szabványos telepítés befolyásolhatja a kivetítő teljesítményét.*
- *Használjon hosszabbítót és/vagy túlfeszültség-védelmet. Mivel az áramkimardások és feszültségesések TÖNKRETEHETIK az eszközöket.*

3D-re vonatkozó biztonsági információ

Kérjük, kövesse a jelen felhasználói kézikönyvben javasolt figyelmeztetéseket és óvintézkedéseket, mielőtt Ön vagy gyermeke használná a 3D funkciót.

Figyelmeztetés

Gyermekeknél és tinédzsereknél inkább okoz egészségügyi gondokat a 3D, ezért rájuk közben gondosan figyelni kell.

Fényérzékenységi rohamra és egyéb egészségügyi kockázatokra vonatkozó figyelmeztetés

- Egyesek epilepsziás rohamot kaphatnak a kivetítő és a videojátékok villogó képeinek vagy fényeinek hatására. Amennyiben epilepszia vagy szélütés betegségtől szenved, vagy a családban volt ilyen

korábban, akkor a 3D funkció használata előtt kérje ki szakorvosa tanácsát.

- Előfordulhat, hogy azok, akik saját magukon vagy családjukban eddig nem tapasztaltak epilepsziás vagy szélütés jeleit, eddig nem diagnosztizált betegséget hordozhatnak magukban, ami fényérzékenységi epilepsziás rohamot válthat ki.
- A terhes nők, az idősek, a súlyos betegségtől vagy alváshiánytól szenvedők, illetve az alkohol hatása alatt lévők kerüljék a készülék 3D funkciójának használatát.
- Ha az alábbi tüneteket tapasztalja, azonnal hagyja abba a 3D képek nézését, és forduljon szakorvoshoz: (1) látászavar; (2) émelygés; (3) szédülés; (4) akaratlan mozgás, mint pl. szem- vagy izomrángás; (5) zavartság; (6) hányinger; (7) eszméletvesztés; (8) rángás; (9) görcsölés; és/vagy (10) dezorientáció. A gyermekek és tinédzserek hajlamosabbak lehetnek e tünetekre, mint a felnőttek. A szülőknek tanácsos figyelemmel kísérniük gyermekeiket és megkérdezni, hogy tapasztalják-e a fenti tüneteket.
- A 3D kép nézése okozhat tengeri betegséget, észlelési zavarokat, dezorientációt, szemmegeerőltetést és egyensúlyzavarokat. Javasoljuk, hogy gyakori szünetekkel csökkentse a bekövetkezés esélyét. Ha a szeme elfáradt vagy kiszáradt, vagy ha a fenti tünetek bármelyikét tapasztalja, azonnal hagyja abba az eszköz használatát, és a tünetek megszűnése után legalább harminc percig még ne folytassa a használatot.
- Ha a 3D vetítést igen kis távolságról nézi huzamosabb ideig, a látása romolhat. Az ideális nézési távolság a vetítővászon magasságának legalább háromszorosa. Tanácsos a vetítővászonnal egy szintről nézni a vetített képet.
- A 3D szemüveg hosszú ideig tartó használatakor fejfájás vagy fáradtság jelentkezhet. Ha fejfájást, fáradtságot vagy szédülést tapasztal, hagyja abba a 3D nézését és pihenjen.
- Ne használja a 3D szemüveget más célra, csak a 3D vetítés nézésére.
- A 3D szemüveg rendeltetésétől eltérő célból történő viselése (pl. szemüveg, napszemüveg, védőszemüveg stb.) fizikailag ártalmas lehet, gyengítheti a látást.
- A 3D-ben való megtekintés egyes nézőknél dezorientációt okozhat. Ennek megfelelően NE helyezze a 3D KIVETÍTŐT nyitott lépcsőház, kábel, erkély vagy egyéb tárgy közelébe, ahol fennáll a megbotlás, beleütközés, leverés, eltörés vagy átesés veszélye.

Szerzői jog

A kiadvány – beleértve az összes benne lévő fényképet, ábrát és szoftvert – a nemzetközi szerzői jogi törvények védelme alatt áll és minden jog fenntartva. Ezen kiadványt – beleértve a benne lévő anyagot is – az eredeti szerző írásbeli engedélye nélküli tilos bármilyen módon vagy formában másolni.

© Szerzői jog 2017

Felelősséget kizáró nyilatkozat

A dokumentumban szereplő információk előzetes értesítés nélkül megváltoztathatók. A cég nem nyilatkozik sem nyíltan, sem burkoltan a kiadvány tartalmáról, és nem is ad rá garanciát, továbbá kifejezetten visszautasítja, hogy meghatározott célra való alkalmasságra vagy eladhatóságra vonatkozó garanciát nyújtana. A gyártó továbbá fenntartja a jogot a kiadvány átdolgozására, módosítására, illetve korszerűsítésére bármikor, anélkül, hogy köteles lenne az átdolgozásról vagy a változtatásról bárkit külön értesítenie.

Védjegyek

A Kensington az ACCO Brand Corporation USA-ban bejegyzett védjegye más országokban és egyéb országokban bejegyzések, illetve folyamatban lévő bejegyzési kérelmek léteznek.

A HDMI név, a HDMI embléma és a High-Definition Multimedia Interface a HDMI Licensing LLC. védjegye vagy bejegyzett védjegye az Amerikai Egyesült Államokban és más országokban.

A DLP®, a DLP Link és a DLP embléma a Texas Instruments bejegyzett védjegye. A BrilliantColor™ a Texas Instruments védjegye.

Minden, a jelen kézikönyvben említett terméknevek az adott jogbirtokos tulajdonában vannak és elismertek.

Az MHL, a Mobile High-Definition Link és az MHL embléma az MHL Licensing, LLC védjegye vagy bejegyzett védjegye.

FCC

Ezt az eszközt megvizsgálták és megállapították, hogy teljesíti a B osztályú digitális eszközökre vonatkozó határértékeket az FCC Szabályzat 15. fejezete szerint. E határértékek úgy vannak tervezve, hogy lakásban történő telepítés esetén megfelelő védelmet nyújtsanak a káros interferencia ellen. Ez a készülék rádiófrekvenciás energiát kelt, használ és sugározhat, és ha nem a használati utasításnak megfelelően helyezték üzembe és használják, károsan zavarhatja a rádiótávközlést.

Garantálni azonban nem lehet, hogy egy adott helyzetben zavarás ne lépjen fel. Ha a berendezés káros interferenciát okoz a rádió- vagy televízióvetelben, amely a készülék ki- és bekapcsolásával határozható meg, akkor a felhasználó kötelessége, hogy megkísérelje az interferencia kiküszöbölését az alábbi lehetőségek közül egy vagy több alkalmazásával:

- Irányítsa másfelé vagy helyezze át a vevőantennát.
- Növelje a távolságot az eszköz és a vevőkészülék között.
- Az eszközt más áramkörhöz kapcsolódó fali dugaszolóaljzatba csatlakoztassa, mint amelyhez a vevőkészülék csatlakozik.
- Kérjen segítséget kereskedőjétől vagy gyakorlott rádió/televízió szakembertől.

Megjegyzés: Árnyékolt kábelek

Minden más számítástechnikai eszközhöz való csatlakoztatás árnyékolt kábelekkel történik az FCC előírásoknak való megfelelés érdekében.

Vigyázat

A gyártó által nem engedélyezett változtatások vagy módosítások miatt a felhasználó elveszítheti a Federal Communications Commission (Szövetségi Távközlési Bizottság) által biztosított jogát, hogy ezt a kivetítőt működtesse.

Üzemi feltételek

Ez a berendezés megfelel az FCC-szabályzat 15. részében foglaltaknak. A működtetésnek az alábbi két feltétele van:

1. A készülék nem okozhat káros zavart, és
2. A készüléknek minden zavart fogadnia kell, beleértve a nem kívánatos működést okozó zavarokat is.

Megjegyzés: Kanadai felhasználók

Ez a B osztályú digitális készülék megfelel a kanadai ICES-003 szabványnak.

Remarque à l'intention des utilisateurs canadiens

Cet appareil numérique de la classe B est conforme à la norme NMB-003 du Canada.

Nyilatkozat az EU szabályok kielégítéséről

- EMC irányelv 2014/30/EK (módosításokkal együtt)
- 2014/35/EK kisműködésű készülékekre vonatkozó irányelv
- R & TTE irányelv 1999/5/EK (ha a termék RF funkcióval rendelkezik)

WEEE



Utasítások az eszköz megfelelő selejtezését illetően

Az elektronikus berendezés kiselejtezése esetén ne dobja a lakossági szeméttárolóba. A minimális szennyezés és a környezet lehető legnagyobb mértékű védelme érdekében dolgozza fel újra.

BEVEZETÉS

A csomag áttekintése

Óvatosan bontsa ki a csomagot és ellenőrizze, hogy tartalmaz-e mindent az alább megadott szabványos kiegészítők közül. Típustól, műszaki adatoktól, illetve a vásárlás térségétől függően előfordulhat, hogy bizonyos opcionális kiegészítők nem érhetők el. Kérjük, egyeztessen a vásárlás helyével. Egyes kiegészítők térségenként eltérhetnek.

A garanciajegy csak egyes területeken képezi a csomag részét. Bővebb felvilágosítást a forgalmazótól kaphat.

Normál tartozékok

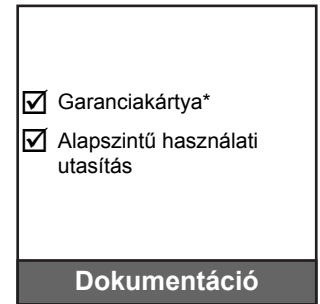
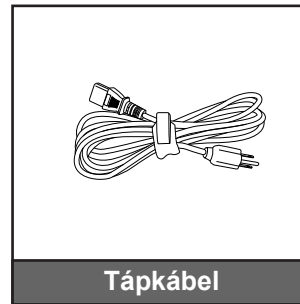

Megjegyzés:

- A távvezérlőt elemmel együtt szállítjuk.
- * Az európai garanciális információkért látogasson el a www.optoma.com webhelyre.

Opcionális kiegészítők

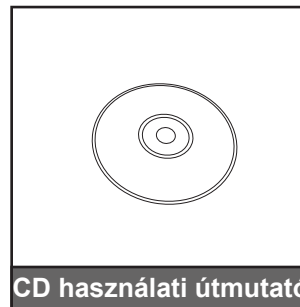
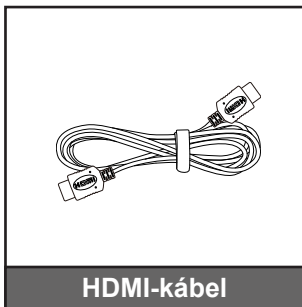

Megjegyzés: Az opcionális kiegészítők típusától, műszaki adatoktól és térségtől függően eltérők lehetnek.

BEVEZETÉS

A termék áttekintése

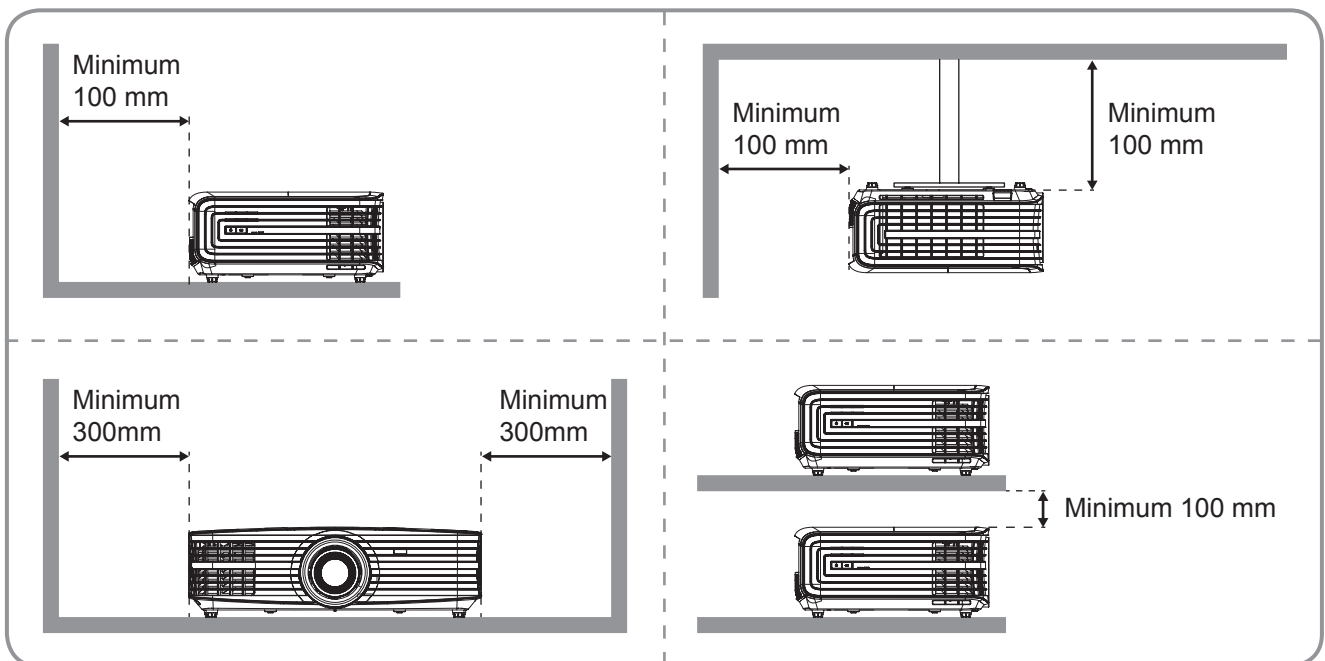
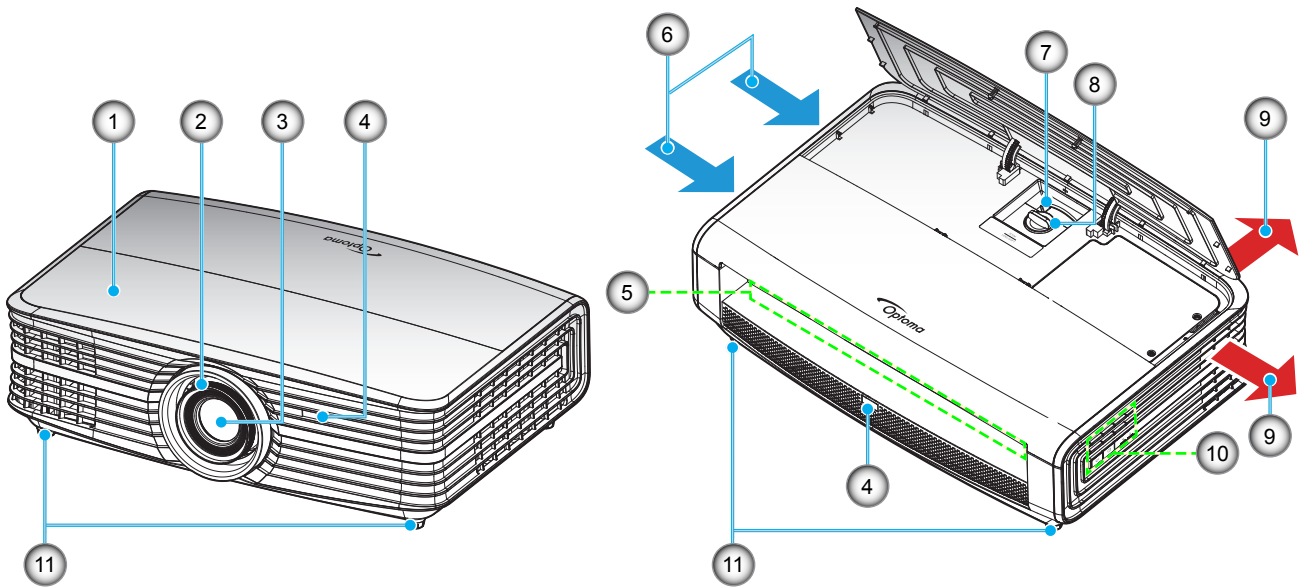

Megjegyzés:

- Ne zárja el a kivetítő légbeszívó és légkifúvó szellőzőnyílásait.
- Ha a kivetítőt zárt térben használja, hagyjon legalább 30 cm szabad helyet a légbeszívó és légkifúvó szellőzőnyílások körül.

Sz.	Elem	Sz.	Elem
1.	Felső fedél	7.	Nagyítás kar
2.	Fókuszgyűrű	8.	Lencsemozgató tárcsa
3.	Objektív	9.	Szellőzés (kiömlő nyílás)
4.	Infravörös érzékelő	10.	Billentyűzet
5.	Be- és kimenetek	11.	Dőlésszög-beállító lábak
6.	Szellőzés (beömlő nyílás)		

BEVEZETÉS

Csatlakozások

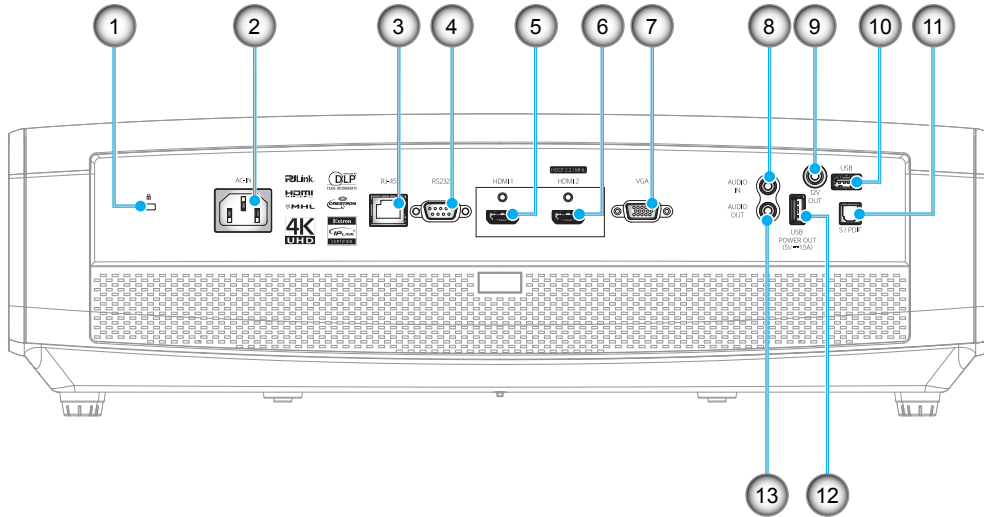

Sz.	Elem	Sz.	Elem
1.	Kensington™ zár csatlakozója	8.	Hangbemeneti csatlakozó
2.	Tápcsatlakozó-foglalat	9.	12V OUT csatlakozó
3.	RJ-45 csatlakozó	10.	„A” típusú USB/szerviz-csatlakozó
4.	RS232 csatlakozó	11.	S/PDIF csatlakozó
5.	HDMI 1 csatlakozó	12.	USB-energiaellátás kimenete (5 V---1,5 A)
6.	HDMI 2 (HDCP2.2) / MHL csatlakozó (*)	13.	AUDIO OUT csatlakozó
7.	VGA csatlakozó		

Megjegyzés:

- Az „A” típusú USB támogatja az egér / szerviz funkció használatát.
- A távvezérelt egérhez különleges távvezérlő szükséges.
- (*)Kizárólag a HDMI 2 (HDCP2.2) csatlakozó támogatja a 4K (Ultra HD) felbontás használatát 60 Hz képfriessítési sebességgel.

BEVEZETÉS

Billentyűzet

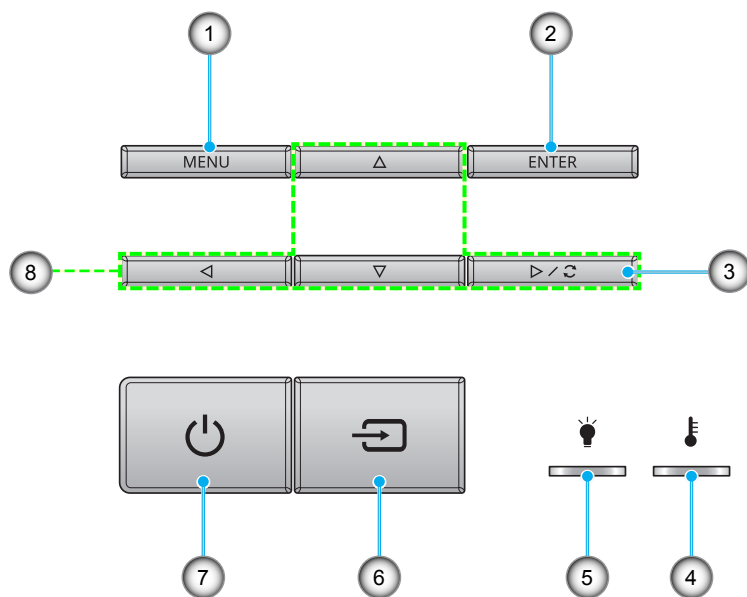

Sz.	Elem	Sz.	Elem
1.	Menü	5.	Lámpa LED
2.	Enter	6.	Source
3.	Újraszinkr.	7.	Üzemkapcsoló és bekapcsolt/ készenléti állapotot jelző LED
4.	Hőmérsékletjelző LED	8.	Négyirányú kiválasztógombok

BEVEZETÉS

Távvezérlő

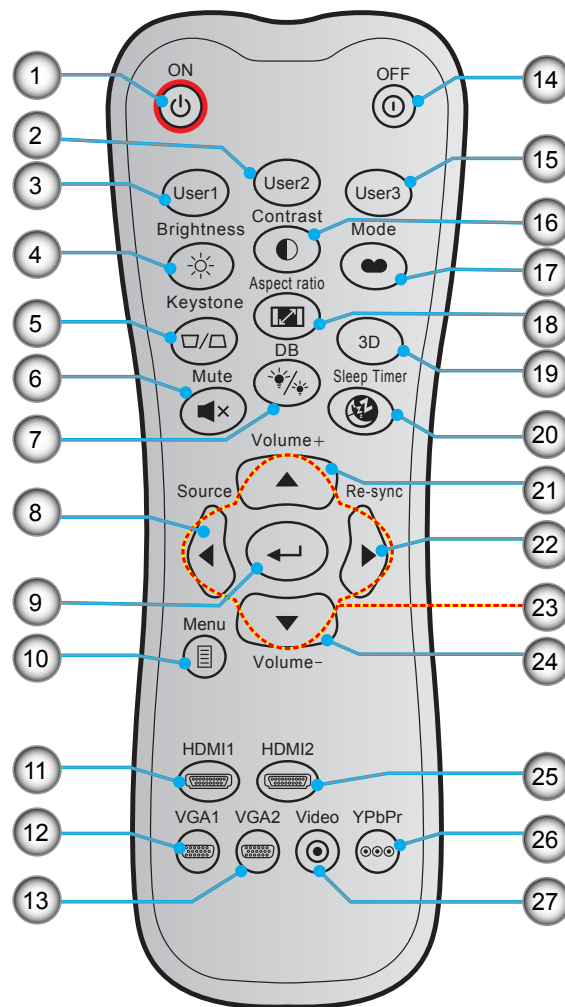

Sz.	Elem	Sz.	Elem
1.	Bekapcsolás	15.	Felhasználói 3
2.	Felhasználói 2	16.	Kontraszt
3.	Felhasználói 1	17.	Megjelenítési mód
4.	Fényerő	18.	Képarány
5.	Trapézkorrekció (nem támogatott)	19.	Elalváskapcsoló
6.	Némítás	20.	Hangerő +
7.	DB (Dynamic Black)	21.	Újraszinkr.
8.	Source	22.	Négyirányú kiválasztógombok
9.	Enter	23.	Hangerő -
10.	Menü	24.	HDMI2
11.	HDMI1	25.	YPbPr (nem támogatott)
12.	VGA1	26.	Videó (nem támogatott)
13.	VGA2 (nem támogatott)		
14.	Power Off		

Megjegyzés: Lehetnek gombok, amelyek egyes modelleknél nem működnek.

BEÁLLÍTÁS ÉS TELEPÍTÉS

A kivetítő telepítése

A kivetítő számára négy lehetséges felállítási helyzet jöhet szóba.

A felállítási hely kiválasztása függ a helyiség alaprajzától és a személyes ízléstől. Vegye figyelembe a vetítőképernyő méretét és helyzetét, a megfelelő hálózati aljzat helyét, valamint a kivetítő és a többi berendezés elhelyezkedését és a közöttük lévő távolságot.

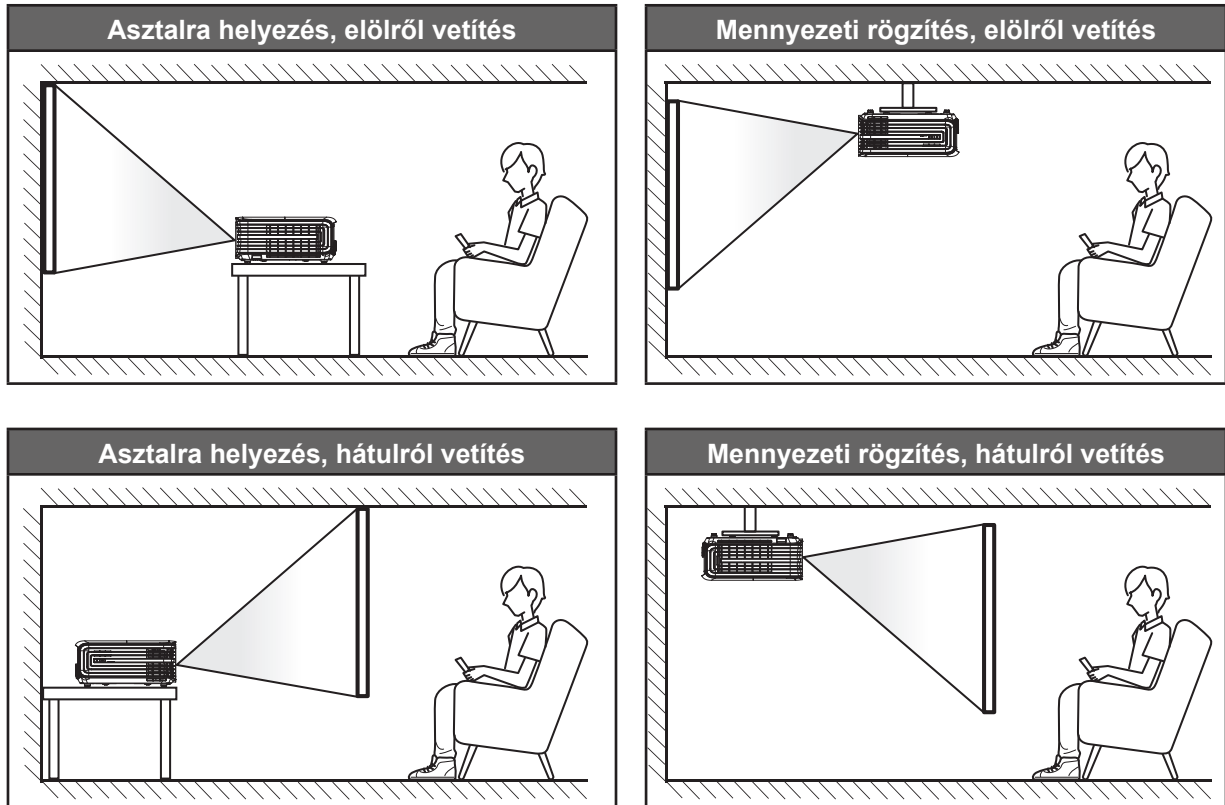

A kivetítőt vízszintes helyzetben kell a felületre helyezni és 90 fokban / merőlegesen helyezkedjen el a vászonhoz viszonyítva.

- A kivetítő helyének meghatározása adott vászonmérethez; lásd a távolságokat tartalmazó táblázatot az 51-52. oldalon.
- A vetítőképernyő méretének meghatározása adott távolsághoz; lásd a távolságokat tartalmazó táblázatot az 51-52. oldalon.

Megjegyzés: A kivetítőnek a vetítőképernyőtől történő távolításakor a vetített kép mérete növekszik, miközben a függőleges eltolás maga is arányosan növekszik.

FONTOS!

Ne működtesse a kivetítőt az asztali vagy mennyezeti telepítési iránytól eltérő tájolásban. A kivetítőt vízszintesen kell elhelyezni, nem előre/hátra, illetve balra/jobbra döntve. Bármilyen egyéb tájolás esetén érvénytelenné válik a garancia, és a kivetítő-izzó, valamint maga a kivetítő élettartama is megrövidülhet. Nem szabványos telepítés esetén vegye fel a kapcsolatot az Optoma céggel tanácsokért.

BEÁLLÍTÁS ÉS TELEPÍTÉS

Jelforrások csatlakoztatása a kivetítőhöz

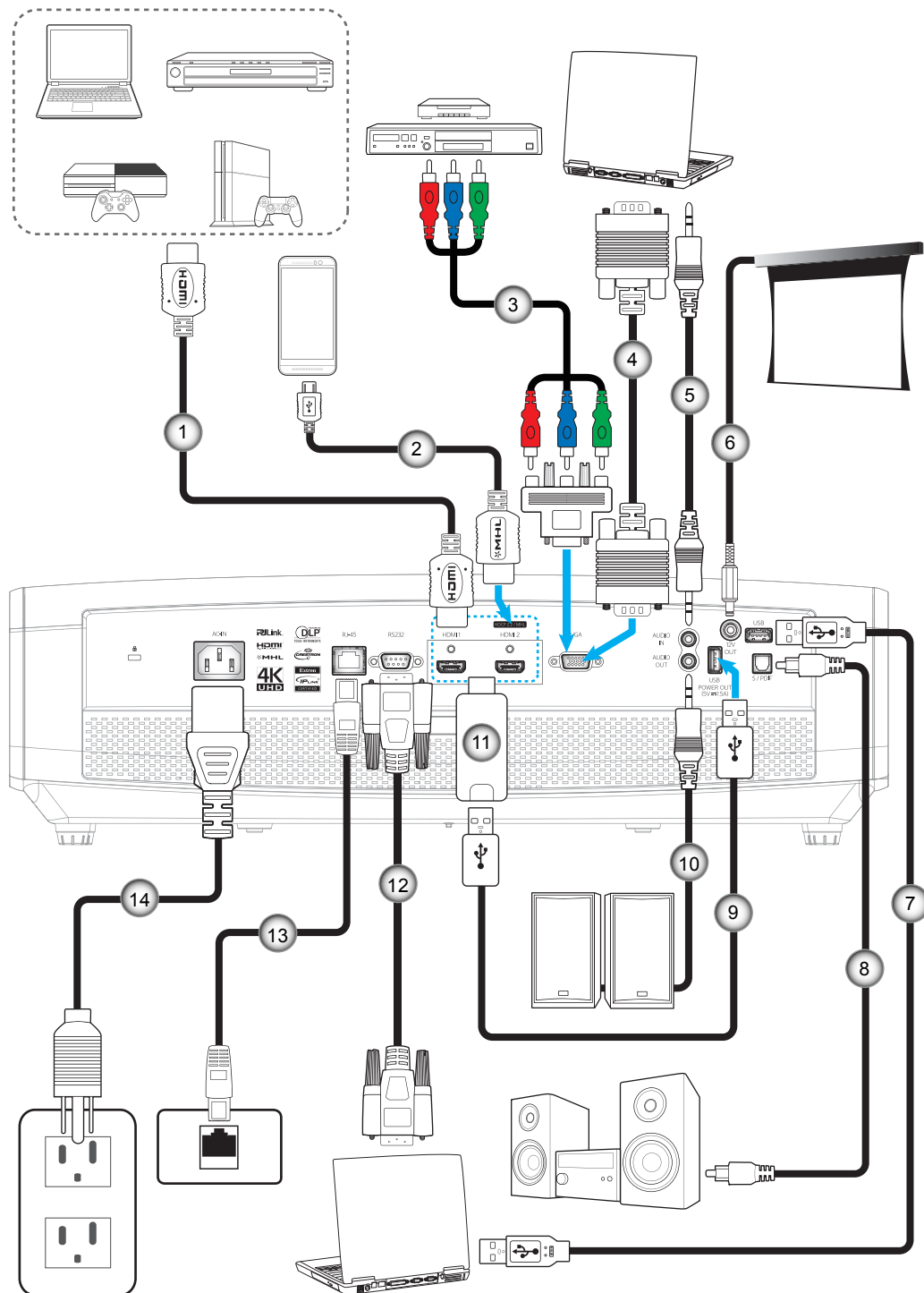

Sz.	Elem	Sz.	Elem
1.	HDMI-kábel	8.	S/PDIF kimeneti kábel
2.	HDMI / MHL-kábel	9.	USB-tápkábel
3.	RCA komponens kábel	10.	Audió kimeneti kábel
4.	VGA bemeneti kábel	11.	HDMI-kulcs
5.	Audió bemeneti kábel	12.	RS232 kábel
6.	12 V-os DC aljzat	13.	RJ-45 kábel
7.	USB-kábel	14.	Hálózati tápkábel

BEÁLLÍTÁS ÉS TELEPÍTÉS

A kivetített kép beállítása

Képmagasság

A kivetítő állítható lábakkal van felszerelve a kivetített kép helyzetének beállításához.

1. Keresse meg azt az állítható lábat a kivetítő alján, amelyen állítani szeretne.
2. Forgassa el az állítható lábat az óramutató járásával megegyező/ellentétes irányba a kivetítő emeléséhez, illetve lejjebb eresztéséhez.

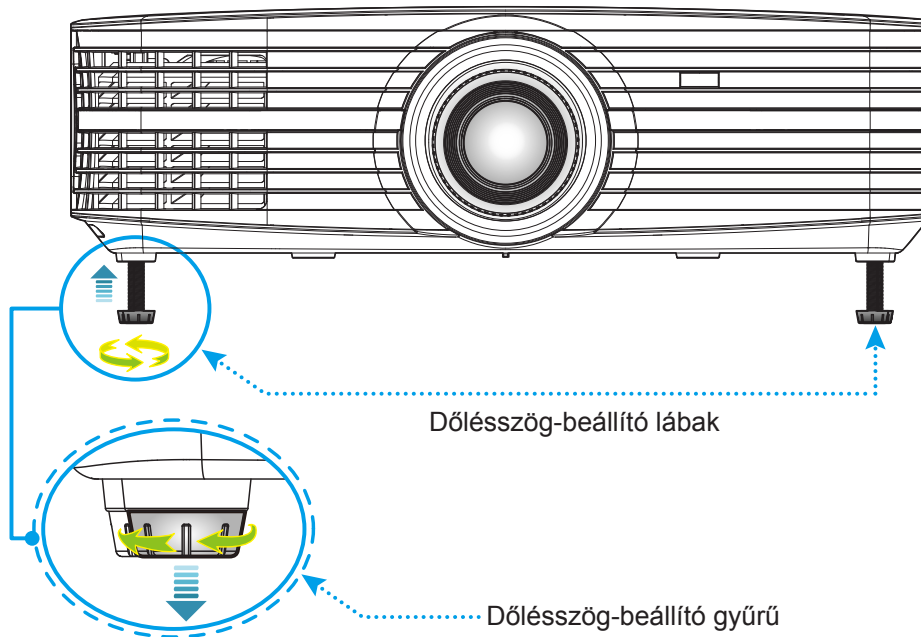

Zoom, lencsemozgatás és fókus

- A kép méretét és pozícióját az alábbiak szerint állíthatja be:
 - a. Nyomja le erősen két kézzel a felső fedelet a retesz kioldásához. Ezután nyissa ki a felső fedelet.

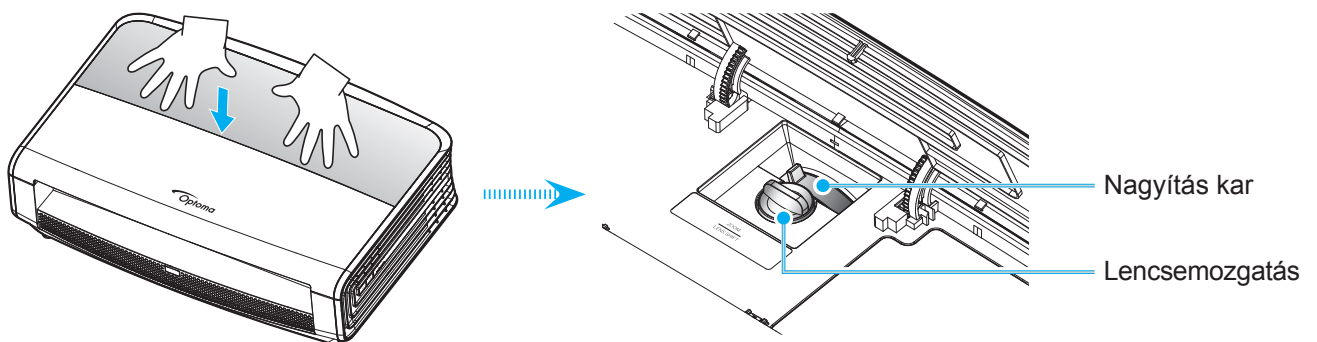

- b. A képméret beállítása érdekében forgassa el a nagyításkart az óramutató járásával megegyező vagy ellentétes irányba a vetített kép méretének növeléséhez vagy csökkentéséhez.
- c. A kép pozíciójának beállítása érdekében forgassa el a lencsemozgató tárcsát az óramutató járásával megegyező vagy ellentétes irányba a vetített kép függőleges pozíciójának beállításához.

BEÁLLÍTÁS ÉS TELEPÍTÉS

- Az élesség beállítása érdekében forgassa el a fókuszgyűrűt az óramutató járásával megegyező vagy ellentétes irányba, amíg a kép ki nem tisztul.

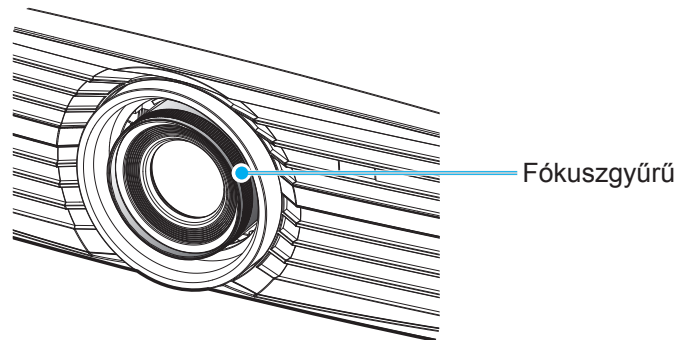

Megjegyzés: A kivetítő élessége 1,3m és 9,3m közötti tartományban állítható.

A távvezérlő üzembe helyezése

Elemek behelyezése / cseréje

A távvezérlőhöz két darab AAA méretű elem jár.

1. Vegye le az elemkamra fedelét a távvezérlő hátuljáról.
2. Helyezze be az AAA elemeket az elemkamrába az ábrán látható módon.
3. Helyezze vissza a hátlapot a távvezérlőre.

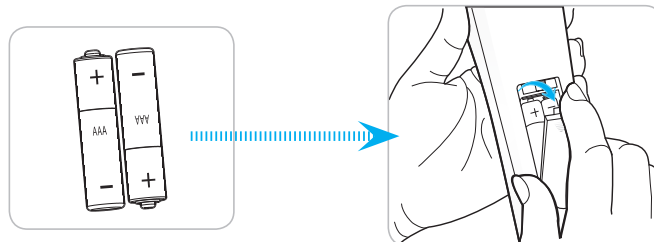

Megjegyzés: A régi elemet csak megegyező típusú (vagy azzal egyenértékű) elemre cserélje ki.

VIGYÁZAT

A nem megfelelő elemek használata vegyi szivárgást vagy robbanást okozhat. Ügyeljen az alábbiak betartására:

- Ne keverje az eltérő típusú elemeket. A különböző típusú elemek különböző jellemzőkkel bírnak.
- Ne használjon régi és új elemeket egyszerre. Az új és régi elemek keverése megrövidíti az új elemek élettartamát, illetve a régi elemek vegyi szivárgását okozhatja.
- Azonnal vegye ki a kimerült elemeket. Az elemekből szivárgó vegyi anyag a bőrrel érintkezve irritációt okozhat. Ha vegyi szivárgást észlel, alaposan törölje le egy kendővel.
- A termékhez mellékelt elemek élettartama rövidebb lehet a tárolási körülmények miatt.
- Amennyiben a távvezérlőt hosszabb ideig nem tervezi használni, úgy az elemeket feltétlenül vegye ki.
- Az elhasznált elemektől saját térsége vagy országa szabályozásának megfelelően szabaduljon meg.

BEÁLLÍTÁS ÉS TELEPÍTÉS

Hatósugár

Az infravörös (IR) távérzékelő a kivetítő elején és hátulján található. A távvezérlőt a helyes működéséhez a kivetítő infravörös távérzékelőjéhez képest a merőlegestől 30 fokon belüli szögben tartsa. A távvezérlőnek az érzékelőtől mért távolsága nem lehet több mint 7 méter.

- Ügyelni kell, hogy a távvezérlő és az infravörös érzékelő között ne legyen olyan akadály, amely elzárná az infravörös sugár útját.
- Győződjön meg arról, hogy a távvezérlő IR-jeladója nem esik közvetlen napfény vagy fénycsófény.
- A távvezérlőt tartsa több mint 2 méter távolságra a féncsővilágítástól, mert ellenkező esetben a távvezérlő hibásan működhet.
- Ha a távvezérlő túl közel van az inverter típusú fénycsővilágításhoz, időről időre hatástalanná válhat.
- Ha a távvezérlő és a kivetítő rendkívül közel vannak egymáshoz, a távvezérlő hatástalanná válhat.
- Ha a vászonra irányítja a távvezérlőt, a tényleges távolság kevesebb mint 5 méter a távvezérlő és a vászon között, és az IR-sugár visszaverődik a kivetítőre. A tényleges hatósugár azonban vetítőlámpától függően eltérhet.

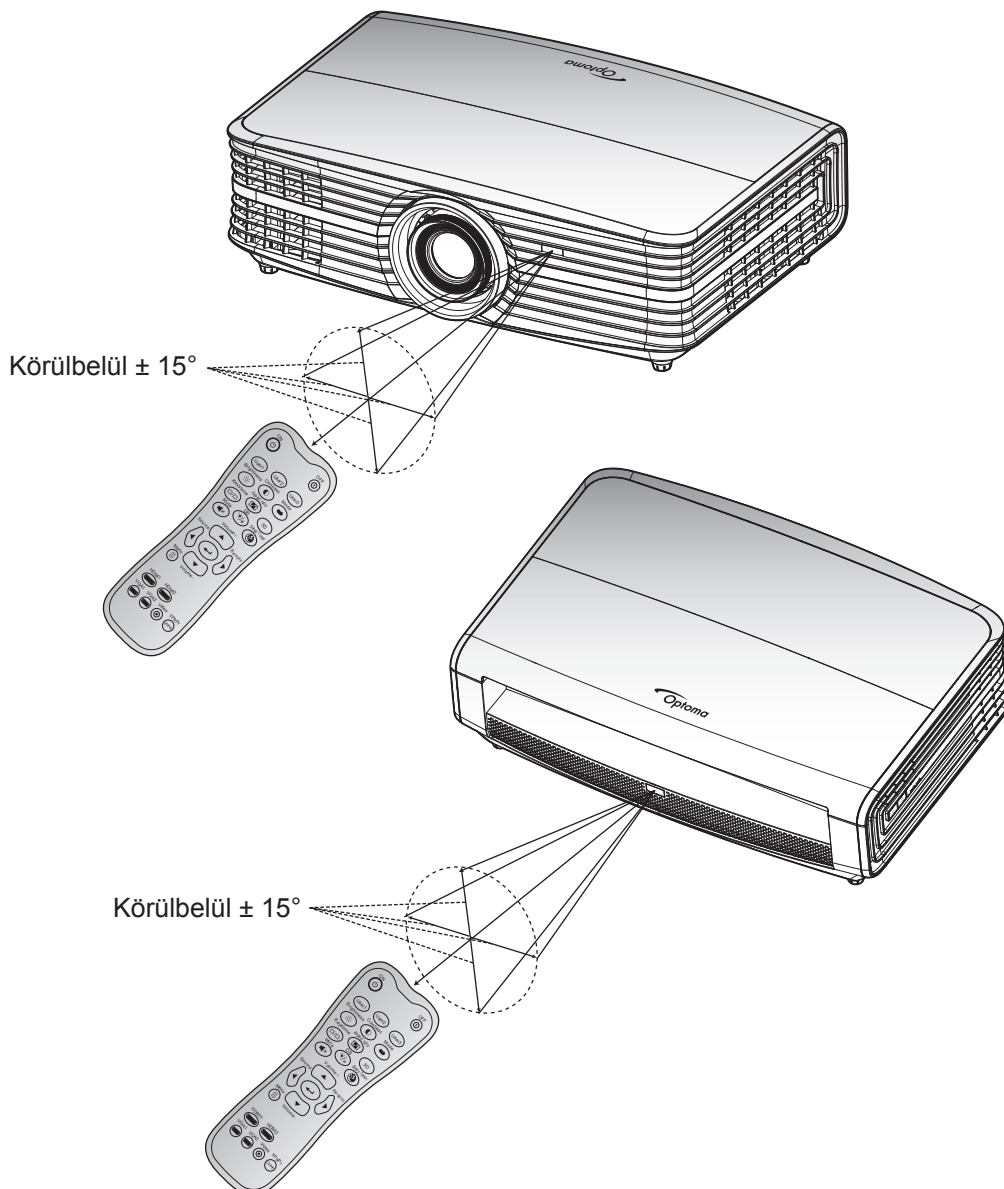

A KIVETÍTŐ HASZNÁLATA

A kivetítő be-/kikapcsolása

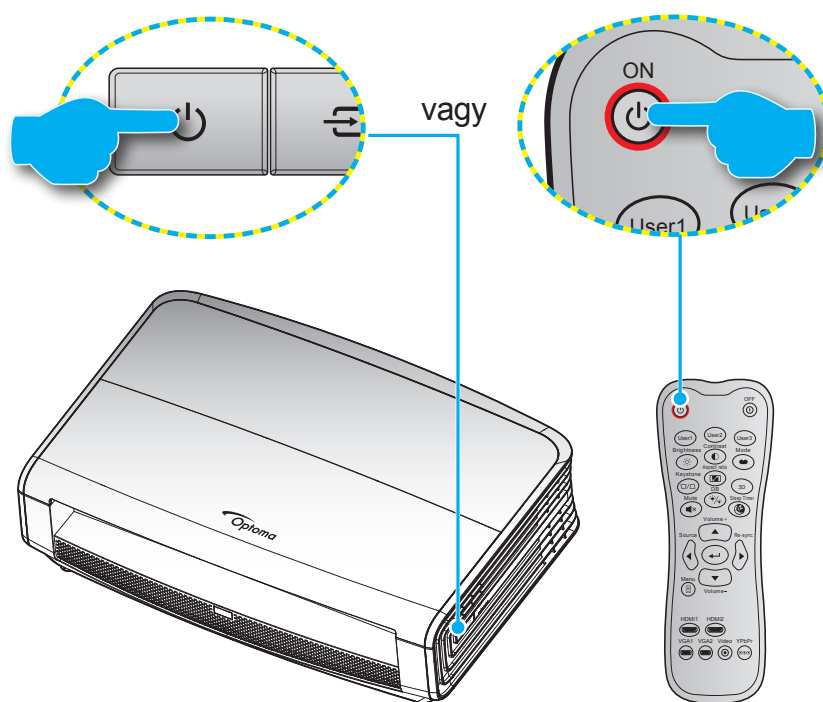



Tápfeszültség be





1. Szorosan csatlakoztassa a tápkábelt és a jelkábelt. Az On/Standby LED vörös fényre vált, ha csatlakoztatják.
2. Kapcsolja be a kivetítőt a készülék billentyűzetén vagy a távvezérlőn lévő „” gomb megnyomásával.
3. A kezdőképernyő körülbelül 10 másodperc elteltével megjelenik a képernyőn, és a bekapcsolt/készleteli állapotot jelző LED kék színnel villog.

Megjegyzés: Amikor először bekapcsolja a kivetítőt, a készülék megkéri, hogy válassza ki a kívánt nyelvet és vetítési irányt, illetve adja meg az egyéb beállításokat.

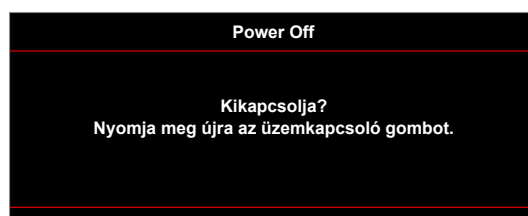
Kikapcsolja

1. Kapcsolja ki a kivetítőt a vezérlőpulton lévő „” gomb, vagy a távvezérlőn lévő „” gomb megnyomásával.
2. A következő üzenet jelenik meg:



3. Nyomja meg ismét a „” vagy „” gombot a megerősítéshez. Ellenkező esetben az üzenet 15 másodperc múlva eltűnik. Amikor másodsorra megnyomja a „” vagy „” gombot, a kivetítő kikapcsolódik.
4. A hűtőventilátorok körülbelül 10 másodpercig tovább működnek a hűtési ciklus befejezéséig, és a Be/Készleteli LED zöld vagy kék fényvel villog. Amikor a Be/Készleteli LED folyamatos vörös színűre változik, a kivetítő készenléti üzemmódba lépett. Ha a kivetítőt újra be kívánja kapcsolni, várnia kell, amíg a hűtési ciklus befejeződik és a kivetítő készenléti állapotba lép. Miután a kivetítő készenléti üzemmódba váltott, nyomja meg újra a „” gombot a kivetítő bekapcsolásához.
5. Húzza ki a kivetítő tápkábelét az elektromos csatlakozóaljzatból és a kivetítőből.

Megjegyzés: A kikapcsolási eljárást követően nem ajánlott azonnal újra bekapcsolni a kivetítőt.

A KIVETÍTŐ HASZNÁLATA

Bemeneti jelforrás választása



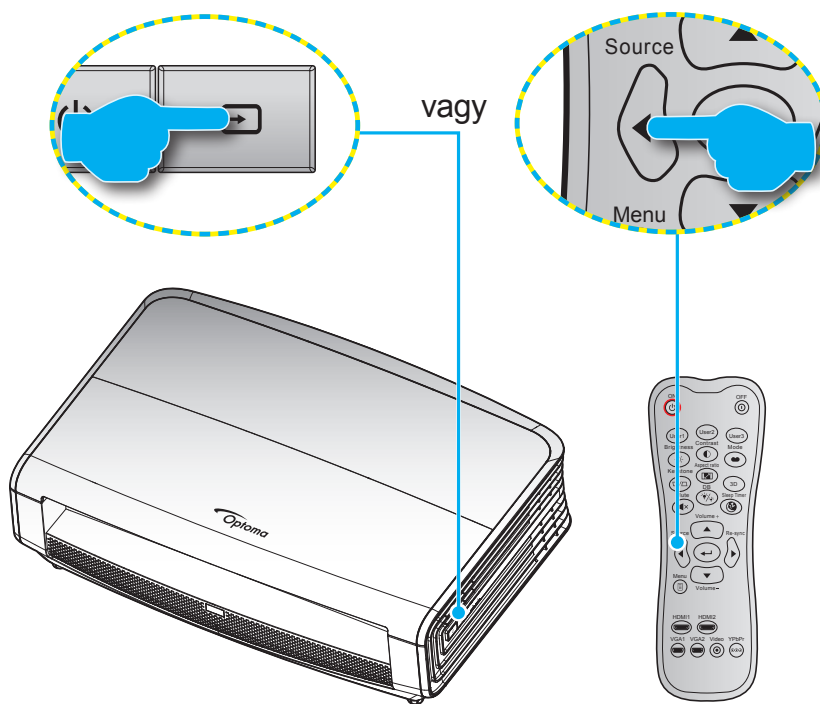











Kapcsolja be a vásznon megjelenítendő jelforrást, pl. számítógép, notebook számítógép, videolejátszó stb. A kivetítő automatikusan érzékeli a forrást. Ha egyszerre több jelforrást csatlakoztat, nyomja meg a jelforrás gombot a kivetítő billentyűzetén vagy távvezérlőjén a kívánt bemenet kiválasztásához.



A KIVETÍTŐ HASZNÁLATA

Navigálás a menüben és jellemzők

A kivetítő több nyelven is elérhető, képen megjelenő beállító menüje segítségével beállíthatja a képet és megváltoztathatja a beállításokat. A kivetítő automatikusan érzékeli a forrást.

1. Az OSD menü megnyitásához, nyomja meg a  gombot a távvezérlőn vagy a vezérlőpulton.
2. Az OSD menü megjelenésekor a   gombok segítségével választhatja főmenü pontjai közül. Adott oldal menütételének kiválasztása közben nyomja a  vagy  gombot az almenübe történő belépéshez.
3. A   gombok segítségével válassza ki a kívánt elemet az almenüben, majd nyomja meg a  vagy  gombot további beállítások megtekintéséhez. A beállításokat a   gombok megnyomásával szabályozhatja.
4. Az almenü többi beállítását a fentiek szerint módosíthatja.
5. Nyomja meg a  vagy  gombot a megerősítéshez és a főmenübe történő visszatéréshez.
6. A kilépéshez ismét nyomja meg a  vagy  gombot. Az OSD menü bezáródik, és a kivetítő automatikusan menti az új beállításokat.

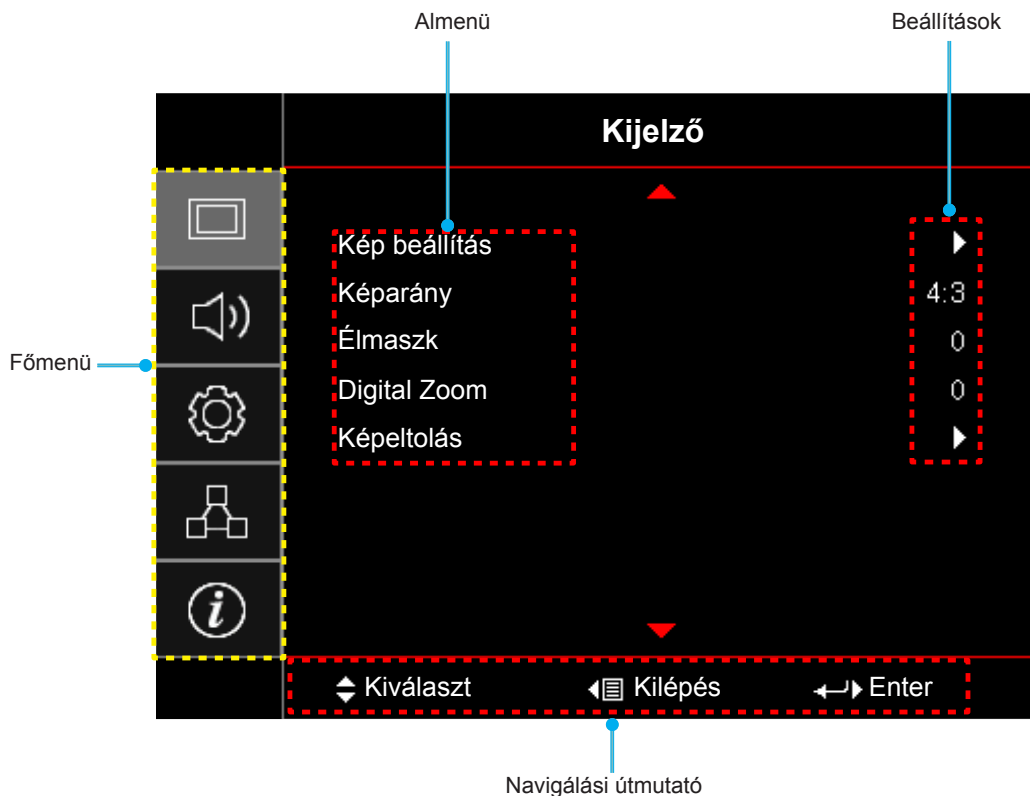

A KIVETÍTŐ HASZNÁLATA

OSD menüszerkezet

Főmenü	Almenü	Almenü 2	Almenü 3	Almenü 4	Értékek			
Kijelző	Kép beállítás	Megjelenítési mód			Mozi			
					HDR			
					HDR SIM.			
					Játék			
					Referencia			
					Világos			
					Felhasználói			
					ISF Day			
				ISF Night				
			Fal szín			Ki [Alapértelmezett]		
						Tábla		
						Világossárga		
						Világoszöld		
						Világoskék		
						Rózsaszín		
			Dinamikatartomány	HDR		Ki		
						Auto		
				HDR-effektus			Világos	
							Szabvány [Alapértelmezett]	
							Film	
						Részlet		
			Fényerő				-50 ~ 50	
			Kontraszt				-50 ~ 50	
			Élesség				1 ~ 15	
			Szín				-50 ~ 50	
			Árnyalat				-50 ~ 50	
			Gamma	Film				
				Video				
				Grafika				
				Szabvány(2.2)				
				1.8				
				2.0				
		2.4						
	Színbeállítás	BrilliantColor™			1 ~ 10			





A KIVETÍTŐ HASZNÁLATA

Főmenü	Almenü	Almenü 2	Almenü 3	Almenü 4	Értékek
Kijelző	Kép beállítás	Színbeállítás	Színhőmérséklet		D55
					D65
					D75
					D83
					D93
					Natív
			Color Gamut		Natív
					HDTV
					Prezentáció
					Mozi
					Játék
			CMS	Szín	R [Alapértelmezett]
					G
					B
					C
					Y
					M
					W
				x offset	-50-50 [Alapértelmezett: 0]
				y offset	-50-50 [Alapértelmezett: 0]
				Fényerő	-50-50 [Alapértelmezett: 0]
				Alaphelyzet	Mégsem [Alapértelmezett]
			Igen		
			Kilépés		
			RGB erősítés/ kivezérlés	Vörös erősítés	-50 ~ 50
				Zöld erősítés	-50 ~ 50
				Kék erősítés	-50 ~ 50
				Vörös kivezérlés	-50 ~ 50
				Zöld kivezérlés	-50 ~ 50
				Kék kivezérlés	-50 ~ 50
				Alaphelyzet	Mégsem [Alapértelmezett]
					Igen
			Kilépés		
			Szintér [Nem HDMI-bemenet]		Auto [Alapértelmezett]
					RGB
					YUV
			Szintér [HDMI- bemenet]		Auto [Alapértelmezett]
					RGB (0-255)
					RGB (16-235)
					YUV

A KIVETÍTŐ HASZNÁLATA

Főmenü	Almenü	Almenü 2	Almenü 3	Almenü 4	Értékek		
Kijelző	Kép beállítás	Jel [RGB/ komponens bemenet]	Automatic		Ki		
			Frekvencia		Be [Alapértelmezett]		
			Fázis		-50-50 (jeltől függően) [Alapértelmezett: 0]		
			Vízszintes helyzet		0-31 (jeltől függően) [Alapértelmezett: 0]		
			Függőleges helyzet		-50-50 (jeltől függően) [Alapértelmezett: 0]		
			Kilépés		-50-50 (jeltől függően) [Alapértelmezett: 0]		
		UltraDetail				Ki	
						1	
						2	
						3	
		DynamicBlack				Ki	
						Be [Alapértelmezett, lámpa üzemmód = dinamikus (30%-100%)]	
		Fényerő-mód				Világos	
						Eco.	
		PureEngine [csak bizonyos modellekhez áll rendelkezésre]	PureContrast			Ki	
						Be	
			PureColor				Ki
							1
							2
							3
							4
			PureMotion				5
							Ki
							1
			PureMotion Demo				2
							3
						Ki [Alapértelmezett]	
					H Split		
					V Split		
		Alaphelyzet					
		3D	3D mód				Ki [Alapértelmezett]
							Be
			3D szink. ford.				Ki [Alapértelmezett]
							Be
		Képarány					4:3
							16:9
							LBX [kivéve SVGA XGA típusok]
							Szuperszéles [Videó]
							Natív
							Auto
		Élmaszk					0-10 [Alapértelmezett: 0]
		Digital Zoom					-5-25 [Alapértelmezett: 0]





A KIVETÍTŐ HASZNÁLATA

Főmenü	Almenü	Almenü 2	Almenü 3	Almenü 4	Értékek	
Kijelző	Képtolrás	Vízszintes <input type="checkbox"/>			-100-100 [Alapértelmezett: 0]	
		Függőleges <input checked="" type="checkbox"/>			-100-100 [Alapértelmezett: 0]	
Audió	Belső hangszóró				Auto [Alapértelmezett]	
					Ki	
	Némítás				Be	
					Ki [Alapértelmezett]	
Hangerő				Be		
Beállítás	Kivetítés				0-10 [Alapértelmezett: 5]	
					Front  [Alapértelmezett]	
					Hátsó 	
					Mennyezet-fent 	
	Lámpa-beállítás	Lámpa emlékeztető				Hátul-fent 
						Ki
	Szűrő beállítás	Lámpa nullázása				Be [Alapértelmezett]
						Mégsem [Alapértelmezett]
		Filter Usage Hours				Igen
						(csak olvasható)
			Opcionális filter installálva			Igen
						Nem
		Filter Reminder				Ki
						300hr
					500hr [Alapértelmezett]	
					800hr	
	Filter Reset				1000hr	
					Mégsem [Alapértelmezett]	
	Táp beállítások	Auto bekapcs.				Igen
						Ki [Alapértelmezett]
Auto. Kikapcsolás (perc)					Be	
					0-180 (5 perces lépések) [Alapértelmezett: 0]	
Elalváskapcsoló (perc)		Mindig bekapcsolva				0-990 (30 perces lépések) [Alapértelmezett: 0]
					Nem[Alapértelmezett]	
Bekapcs. mód (Készenlét)				Igen		
				Aktív		
Biztonság	Biztonság				Eco. [Alapértelmezett]	
					Ki	
	Biztonsági időzítő		Hónap		Be	
			Nap			
Jelszócsere		Óra				

A KIVETÍTŐ HASZNÁLATA

Főmenü	Almenü	Almenü 2	Almenü 3	Almenü 4	Értékek			
Beállítás	Tesztminta				Zöld rács			
					Bíborvörös rács			
					Fehér rács			
					Fehér			
					Ki			
	Távvezérlő beáll. [távvezérlőtől függően]	IR funkció				Be		
						Front		
						Vissza		
						Ki		
						Tesztminta		
		Felhasználói1					LAN	
							CMS	
							Színhőmérséklet	
							Gamma	
							Automatikus forrás	
							Kivetítés	
							Lámpa-beállítás	
							Nagyítás	
							MHL	
							Dinamikatartomány [Alapértelmezett]	
							DynamicBlack	
							PureEngine	
			Felhasználói2					Tesztminta
								LAN
								CMS
							Színhőmérséklet	
							Gamma	
							Automatikus forrás	
							Kivetítés	
							Lámpa-beállítás	
							Nagyítás	
							MHL [Alapértelmezett]	
		Felhasználói3					Dinamikatartomány	
							DynamicBlack	
							PureEngine	
						Tesztminta		
					LAN			
					CMS			
					Színhőmérséklet			
					Gamma			
				Automatikus forrás				
				Kivetítés				
				Lámpa-beállítás				
				Nagyítás				

A KIVETÍTŐ HASZNÁLATA

Főmenü	Almenü	Almenü 2	Almenü 3	Almenü 4	Értékek		
Beállítás	Távvezérlő beáll. [távvezérlőtől függően]	Felhasználói3			MHL		
					Dinamikatartomány		
					DynamicBlack [Alapértelmezett]		
					PureEngine		
	Vetítő azonosító					00 ~ 99	
	12 V-os trigger	12 V-os trigger				Be	
						Ki	
	Options	Nyelv				English [Alapértelmezett]	
						Deutsch	
						Français	
						Italiano	
						Español	
						Português	
						简体中文	
						日本語	
						한국어	
						Русский	
		Menu Settings	Menü helyzete				Bal felső 
							Jobb felső 
							Közép  [Alapértelmezett]
							Bal alsó 
							Jobb alsó 
							Ki
	Automatikus forrás	Menü Időzítő				Ki [Alapértelmezett]	
						Be	
	Bemeneti jelforrás					HDMI1	
						HDMI2/MHL	
						VGA	
	Intenzív hűtés					Ki [Alapértelmezett]	
						Be	
	Megjelenítési mód rögzítése					Ki [Alapértelmezett]	
						Be	
Billentyűzet-lezárás					Ki [Alapértelmezett]		
					Be		
Információ elrejtése					Ki [Alapértelmezett]		
					Be		
Logo					Alapértelmezett [Alapértelmezett]		
					Semleges		

A KIVETÍTŐ HASZNÁLATA

Főmenü	Almenü	Almenü 2	Almenü 3	Almenü 4	Értékek
Beállítás	Options	Háttérszín			Nincs [Alapértelmezett]
					Kék
					Vörös
					Zöld
					Szürke
		HDMI 1 EQ			1-7 [Alapértelmezett: 4]
		HDMI 2 EQ			1-7 [Alapértelmezett: 4]
	Alaphelyzet	OSD alaphelyzet			Mégsem [Alapértelmezett]
				Igen	
Mindent alaphelyzetbe				Mégsem [Alapértelmezett]	
				Igen	
Hálózat	LAN	Hálózat állapota			(csak olvasható)
		MAC cím			(csak olvasható)
		DHCP			Ki [Alapértelmezett]
					Be
		IP-cím			192.168.0.100 [Alapértelmezett]
		Alhálózati maszk			255.255.255.0 [Alapértelmezett]
		Átjáró			192.168.0.254 [Alapértelmezett]
		DNS			192.168.0.51 [Alapértelmezett]
	Alaphelyzet				
	Control	Crestron			Ki
					Be [Alapértelmezett] MEGJEGYZÉS: Port 41794
		Extron			Ki
					Be [Alapértelmezett] MEGJEGYZÉS: Port 2023
		PJ Link			Ki
					Be [Alapértelmezett] MEGJEGYZÉS: Port 4352
AMX Device Discovery				Ki	
			Be [Alapértelmezett] MEGJEGYZÉS: Port 9131		
Telnet			Ki		
			Be [Alapértelmezett] MEGJEGYZÉS: Port 23		
HTTP			Ki		
			Be [Alapértelmezett] MEGJEGYZÉS: Port 80		

A KIVETÍTŐ HASZNÁLATA

Főmenü	Almenü	Almenü 2	Almenü 3	Almenü 4	Értékek	
Információ	Szabályzó					
	Sorozatszám					
	Source					
	Felbontás				00x00	
	Refresh Rate				0,00Hz	
	Megjelenítési mód					
	Bekapcs. mód (Készenlét)					
	Lámpaóra	Világos				0 hr
		Eco.				0 hr
		Dynamic				0 hr
		Összesen				
	Hálózat állapota					
	IP-cím					
	Vetítő azonosító				00 ~ 99	
	Színmélység					
	Színformátum					
	Filter Usage Hours					
	Fényerő-mód					
	FW-verzió	Rendszer				
		LAN				
MCU						

A KIVETÍTŐ HASZNÁLATA

Megjelenítés menü

A képbeállítások menü megjelenítése

Megjelenítési mód

A különböző képtípusokhoz számos gyári beállítás áll rendelkezésre.

- **Mozi:** optimális színeket biztosít filmnézéshez.
- **HDR:** Dekódolja és megjeleníti a High Dynamic Range (HDR) tartalmakat a legsötétebb fekete, legvilágosabb fehér és élénk, moziszerű színek érdekében a REC.2020 színtartomány segítségével. Ez az üzemmód automatikusan aktiválódik, ha a HDR „BE” értékre van állítva (és HDR-tartalom van küldve a kivetítőre – 4K UHD Blu-ray, 1080p/4K UHD HDR-játékok, 4K UHD-videostreamelés). Amíg a HDR üzemmód aktív, nem lehet kiválasztani másik megjelenítési módot (Mozi, Referencia stb.), mivel a HDR által biztosított szín rendkívül precíz, és meghaladja a többi megjelenítési mód szinteljesítményét.
- **HDR SIM.:** Javítja a nem HDR-tartalmat a szimulált nagy dinamikataromány (HDR). Akkor válassza ezt az üzemmódot, ha javítani szeretné a gammát, a kontrasztot és a színtelítettséget a nem HDR-tartalmak esetében (720p és 1080p műsorszórás/kábeltelevízió, 1080p Blu-ray, nem HDR-játékok stb.). Ez az üzemmód KIZÁRÓLAG nem HDR-tartalommal használható.
- **Játék:** Ezt az üzemmódot a fényerő és válaszidő növeléséhez válassza videojátékok esetén.
- **Referencia:** Ezt a módot arra szánták, hogy a lehető legnagyobb hűségben reprodukálja a filmrendező eredeti szándékát. A szín, színhőmérséklet, fényerő, kontraszt és gamma beállítások mind a szabvány referenciaszintre vannak beállítva. Nyomja meg a gombot egy videó megtekintéséhez.
- **Világos:** Maximális fényerő PC bemenet esetén.
- **Felhasználói:** A felhasználói beállítások mentéséhez.
- **3D:** a 3D effektus megtekintéséhez 3D szemüvegre van szükség, és meg kell győződnie arról, hogy a PC/hordozható eszköz 120 Hz-es jelkimenettel, kvad pufferes videokártyával és 3D lejátszóval rendelkezik.
- **ISF Day:** optimalizálja a képet ISF nappali móddal, hogy tökéletesen kalibrált, kiváló képet kaphasson.
- **ISF Night:** Optimalizálja a képet ISF éjszakai móddal, hogy tökéletesen kalibrált, kiváló képet kaphasson.

Megjegyzés: Az ISF nappali és éjszakai megtekintési módok elérése és kalibrálása tekintetében vegye fel a kapcsolatot a helyi kereskedővel.

Fal szín

Ezzel a funkcióval optimális képet kaphat a fal színének megfelelően. Választási lehetőségek: Ki, Tábla, Világossárga, Világoszöld, Világoskék, Rózsaszín és Szürke.

Dinamikataromány

Konfigurálja a High Dynamic Range (HDR) beállítást és annak effektusát, amikor 4K Blu-ray lejátszókról és streamelő eszközökről játszik le videót.

➤ Film

- **Ki:** Kikapcsolja a HDR-feldolgozást. Ha Ki értékre van állítva, a kivetítő NEM dekódolja a HDR-tartalmat.
- **Auto:** Automatikusan észleli a HDR-jelet.

➤ HDR-effektus

- **Világos:** Ezt az üzemmódot a világosabb, fokozottan telített színekhez válassza.
- **Szabvány:** Ezt az üzemmódot a természetes hatású színekhez válassza, amelyeknél a meleg és hideg tónusok egyensúlyban vannak.
- **Film:** Ezt az üzemmódot a jobb részletezettséghez és képélességhez válassza.
- **Részlet:** Ezt az üzemmódot a jobb részletezettséghez és képélességhez válassza sötét környezetekben.

A KIVETÍTŐ HASZNÁLATA

Fényerő

A kép fényerejének beállításához.

Kontraszt

A kontraszt a kép legvilágosabb és legsötétebb részei közötti különbséget adja meg.

Élesség

A kép élességét állítja be.

Szín

A videoképet a fekete-fehér és a teljesen telített színek között állítja be.

Árnyalat

A vörös és zöld színegyensúlyt állítja be.

Gamma

Gamma görbetípus beállítása. A kezdeti beállítást és finomhangolást követően hajtsa végre a Gamma beállítás lépéseit a képkimenet optimalizálásához.

- **Film:** Házi-mozihoz.
- **Video:** Videó vagy TV jelforráshoz.
- **Grafika:** PC / Fotó jelforráshoz.
- **Szabvány(2.2):** Szabványos képbeállításhoz.
- **1.8 / 2.0 / 2.4:** Adott PC / Fotó jelforráshoz.

Színbeállítás

A színbeállítások konfigurálása.

- **BrilliantColor™:** Ez a beállítható elem új színfeldolgozó algoritmust és fejlesztéseket alkalmaz a nagyobb fényerő elérése érdekében amellet, hogy valóságghú, élénkebb színeket biztosít.
- **Színhőmérséklet:** Válasszon színhőmérsékletet a következők közül: D55, D65, D75, D83, D93 vagy Natív.
- **Color Gamut:** Válasszon megfelelő színtartományt a következők közül: Natív, HDTV, Prezentáció, Mozi vagy Játék.
- **CMS (Színkezelő rendszer):** Kiválaszt egy színt (R/G/B/C/M/Y) az x/y eltérésének és fényerejének beállításához.
 - Szín: A következő lehetőségek közül választhat: vörös (R), zöld (G), kék (B), ciánkék (C), sárga (Y), bíborvörös (M) és fehér (W).
 - x offset: Módosíthatja a kiválasztott szín x eltérését.
 - y offset: Módosíthatja a kiválasztott szín y eltérését.
 - Fényerő: Módosíthatja a kiválasztott szín fényerejét.
 - Alaphelyzet: Visszaállíthatja a gyári alapbeállításokra a színbeállításokat.
 - Kilépés: Kilépés a „CMS” menüből.
- **RGB erősítés/kivezérlés:** Ez a beállítás lehetővé teszi a kép fényerejének (nyereségnek) és kontrasztjának (erősítésének) beállítását.
 - Alaphelyzet: Visszatérés a gyári alapbeállításokra RGB nyereséghez/erősítéshez.
 - Kilépés: Kilépés a „RGB erősítés/kivezérlés” menüből.
- **Szintér (csak nem HDMI bemenet esetén):** Válassza ki a megfelelő színmátrixot a következők közül: AUTO, RGB vagy YUV.
- **Szintér (csak HDMI bemenet esetén):** Válassza ki a megfelelő színmátrixot a következők közül: Auto, RGB (0-255), RGB (16-235) és YUV.

A KIVETÍTŐ HASZNÁLATA

Jel

A jelopciók beállításához való.

- **Automatic:** Automatikusan konfigurálja a jelet (A Frekvencia és Fázis elemek szürkék). Ha az automatikus le van tiltva, a frekvencia és fázis elemek megjelennek a kézi beállításhoz és a beállítások mentéséhez.
- **Frekvencia:** Az képernyő adatfrekvenciájának beállításával összehangolhatja a számítógép grafikus kártyájának frekvenciáját. Csak akkor használja ezt a funkciót, ha úgy tűnik, hogy a kép függőlegesen villózik.
- **Fázis:** Ennek beállításával összehangolhatja a kijelző és a grafikus kártyája időzítését. Ha labilis vagy villódzó képet tapasztal, ezzel a funkcióval korrigálhatja.
- **Vízszintes helyzet:** A kép vízszintes helyzetének beállítására szolgál.
- **Függőleges helyzet:** A kép függőleges helyzetének beállítására szolgál.
- **Kilépés:** Kilépés a „Jel” menüből.

Megjegyzés: Ez a menü csak akkor érhető el, ha a bemeneti forrás RGB/komponens.

UltraDetail

Beállíthatja a vetített kép széleit a fokozott részletezettség érdekében.

DynamicBlack

Automatikusan beállíthatja a kép fényerejét az optimális kontraszt érdekében.

Fényerő-mód

Módosíthatja a fényerőmód-beállításokat.

- **Világos:** Válassza a „Világos” lehetőséget a fényerő növeléséhez.
- **Eco.:** Az „Eco.” lehetőséggel kiolthatja a vetítőlámpát, így csökkentheti az energiafogyasztást és növelheti a lámpa élettartamát.

PureEngine

Módosíthatja a PureEngine-paramétereket.

- **PureContrast:** Sötét/világos filmjelenetek esetén automatikusan optimalizálhatja a kijelző fényerejét a rendkívüli részletezettség érdekében.
- **PureColor:** Jelentősen megnövelheti a kép élénkségét.
- **PureMotion:** Megőrizheti a vetített kép természetes mozgását.
- **PureMotion Demo:** Ez a funkció láthatóvá teszi a nyers, feldolgozatlan kép és a PureMotion által feldolgozott kép közötti minőségbeli különbséget. Ezzel az üzemmóddal ellenőrizheti a módosított PureMotion-beállításokat.

Megjegyzés: Ez a menü csak bizonyos készülékmodellekhez áll rendelkezésre.

Alaphelyzet

Visszatérés a gyári alapbeállításokra a színbeállítások végzéséhez.

A KIVETÍTŐ HASZNÁLATA

3D menü megjelenítése

Megjegyzés:

- Ez a kivetítő egy 3D-kompatibilis kivetítő DLP-Link 3D megoldással.
- Kérjük, győződjön meg arról, hogy a DLP-Link 3D megoldáshoz a 3D szemüveget használja, mielőtt elkezdi nézni a videót.
- Ez a kivetítő támogatja a képkocka-szekvenciális (oldaltükrözési) 3D használatát a HDMI1/HDMI2/ VGA portokon keresztül.
- A 3D mód engedélyezéséhez a bemeneti képkockasebességet 120 Hz-re kell állítani; alacsonyabb vagy magasabb képkockasebesség használata nem támogatott.
- Az optimális teljesítmény érdekében 1920 x 1080 felbontás használata ajánlott. Kérjük, vegye figyelembe, hogy 3D módban a 4K (3840 x 2160) felbontás használata nem támogatott.

3D mód

Be- vagy kikapcsolhatja a 3D módot.

3D szink. ford.

Ezzel a lehetőséggel engedélyezheti/letilthatja a 3D szink. ford. funkciót.

Képméretarány menü megjelenítése

Képarány

A vetített kép méretarányának kiválasztására való a következő lehetőségek közül:

- **4:3:** Ez a formátum 4:3 bemeneti jelforrásokhoz való.
- **16:9:** Ez a formátum 16:9 bemeneti jelforráshoz való, mint például a HDTV vagy DVD, amelyet széles képernyős televízióhoz állítottak be.
- **LBX:** Ez a formátum nem 16x9 levélszekrény forráshoz és külső 16x9 lencséhez való 2,35:1 képarányú kép megjelenítéséhez teljes felbontás mellett.
- **Szuperszéles:** Ezzel a speciális 2,0:1 képaránnyal megjelenítheti a 16:9 és 2,35:1 képarányú filmeket anélkül, hogy a kép felső és alsó részén fekete csíkok lennének láthatók.
- **Natív:** Ez a formátum az eredeti képet jeleníti meg átméretezés nélkül.
- **Auto:** A megfelelő színrendszer automatikus kiválasztása.

Megjegyzés:

- *Részletes információk az LBX módról:*
 - *Egyes Letter-Box formátumú DVD-ket nem optimalizálnak 16x9 TV-khez. Ilyen helyzetben a kép nem jelenik meg helyesen 16:9 módban. Ilyen esetben 4:3 módban próbálja nézni a DVD-t. Ha a tartalom azonban nem 4:3 arányú, 16:9 megjelenítés esetén fekete sávok vesznek körül a képet. Ilyen tartalom esetében használhatja az LBX üzemmódot, hogy a képpel a lehető legjobban kitöltse a 16:9 kijelzőt.*
 - *Ha külső, anamorf lencsét használ, az LBX üzemmód lehetővé teszi olyan 2,35:1 képméretarányú tartalom (anamorf DVD-t és HDTV film jelforrást is beleértve) megtekintését is, ami támogatja az anamorf szélesvásznú megjelenítést és módosították a 16x9 arányú megjelenítéshez széles 2,35:1 kép formájában. Ilyen esetben nincsenek fekete sávok a képen. A lámpa teljesítmény és a függőleges felbontás teljesen kihasználásra kerül.*
- *A szuperszéles formátum használatához kövesse az alábbi lépéseket:*
 - a) *Állítsa a kép méretarányát 2,0:1 értékre.*
 - b) *Válassza a „Szuperszéles” formátumot.*
 - c) *Állítsa be helyesen a vetített képet a vásznon.*

A KIVETÍTŐ HASZNÁLATA

4K UHD méretezési táblázat:

16 : 9 képernyő	480i/p	576i/p	720p	1080i/p	2160p
4x3	Méretezés 2880 x 2160 képpontra.				
16x9	Méretezés 3840 x 2160 képpontra.				
LBX	Jelenítse meg középen a 3840 x 1620 felbontású képet, majd méretezze át 3840 x 2160 felbontásra.				
Natív	1:1 leképezés központosított. Nem történik átméretezés; a vetített kép felbontása a bemeneti forrástól függ.				
Auto	- Ha a forrás 4:3, a képernyőtípus 2880 x 2160 képpontra lesz átméretezve. - Ha a forrás 16:9, a képernyőtípus 3840 x 2160 képpontra lesz átméretezve. - Ha a forrás 15:9, a képernyőtípus 3600 x 2160 képpontra lesz átméretezve. - Ha a forrás 16:10, a képernyőtípus 3456 x 2160 képpontra lesz átméretezve.				

Automatikus leképezési szabály:

	Bemeneti felbontás		Auto/Méretezett	
	V-felbontás	F-felbontás	3840	2160
4:3	640	480	2880	2160
	800	600	2880	2160
	1024	768	2880	2160
	1280	1024	2880	2160
	1400	1050	2880	2160
	1600	1200	2880	2160
Széles Laptop	1280	720	3840	2160
	1280	768	3600	2160
	1280	800	3456	2160
SDTV	720	576	2700	2160
	720	480	3240	2160
HDTV	1280	720	3840	2160
	1920	1080	3840	2160

Élmaszk menü megjelenítése

Élmaszk

Ezt a funkciót használva el lehet távolítani a kódolási zajt a videóbemeneti jel képének széléről.

A digitális zoom menü megjelenítése

Digital Zoom

Használja a kép méretének növeléséhez a vetítővászonon.

Képeltolás menü megjelenítése

Képeltolás

A vetített kép helyzetét vízszintesen (V) vagy függőlegesen (F) eltolja.

A KIVETÍTŐ HASZNÁLATA

Audió menü

Belső hangszóró menü

Belső hangszóró

Ezzel a funkcióval be- és kikapcsolhatja a belső hangszórót.

- **Auto:** Az „Auto” kiválasztásával automatikusan kikapcsolhatja a belső hangszórót, amikor külső hangszóró van csatlakoztatva a kivetítőhöz.
- **Be:** A „Be” kiválasztásával bekapcsolhatja a belső hangszórót.
- **Ki:** A „Ki” kiválasztásával kikapcsolhatja a belső hangszórót.

Audió némítás menü

Némítás

Ezt a lehetőséget a hang ideiglenes kikapcsolásához használhatja.

- **Be:** A „Be” kiválasztásával bekapcsolhatja a némítási funkciót.
- **Ki:** A „Ki” kiválasztásával kikapcsolhatja a némítási funkciót.

Megjegyzés: A „Némítás” mind a belső, mind a külső hangszóró hangerejére hatással van.

Audió hangerő menü

Hangerő

A hangerő beállításához.

Beállítás menü

Vetítés beállítása menü

Kivetítés

Válassza ki a kívánt vetítési rányt az elől, hátul, elől-mennyezet és hátul-mennyezet lehetőségek közül.

Lámpa-beállítás menü

Lámpa emlékeztető

A lámpacsere-üzenet megjelenésekor ezzel a funkcióval jelenítheti meg, illetve rejtheti el a figyelmeztető üzenetet. Az üzenet 30 órával a lámpa javasolt cseréjének ideje előtt jelenik meg.

Lámpa nullázása

Visszaállítja a lámpa számlálóját a lámpa cseréje után.

Szűrőbeállítások menü

Filter Usage Hours

Megjeleníti a szűrő eltelt idejét.

A KIVETÍTŐ HASZNÁLATA

Opcionális filter installálva

A figyelmeztető üzenet beállításainak elvégzése.

- **Igen:** Figyelmeztető üzenet megjelenítése 500 óra használat után.
Megjegyzés: „Filter Usage Hours / Filter Reminder / Filter Reset” csak a „Opcionális filter installálva” elem „Igen” beállítása esetén jelenik meg.
- **Nem:** Figyelmeztető üzenet kikapcsolása.

Filter Reminder

A szűrőcsere-üzenet megjelenésekor ezzel a funkcióval jelenítheti meg, illetve rejtethi el a figyelmeztető üzenetet. Az alábbi opciók állnak rendelkezésre: 300hr, 500hr, 800hr és 1000hr.

Filter Reset

Állítsa vissza a porszűrő számlálóját miután kicserélte vagy megtisztította a porszűrőt.

Energiatakarékosági beállítások menü

Auto bekapcs.

Válassza az „Be” lehetőséget a közvetlen bekapcsolás mód bekapcsolásához. A kivetítő automatikusan bekapcsolódik, amikor feszültség alá helyezik anélkül, hogy megnyomnák a „Üzemkapcsoló” gombot a kivetítő billentyűzetén, illetve a távvezérlőn.

Auto. Kikapcsolás (perc)

Beállítja a visszaszámlálás időközét. A visszaszámlálás elkezdődik, amikor a kivetítő nem kap bemeneti jelet. Ezután a kivetítő automatikusan kikapcsol, amint lejár az idő (perc).

Elalváskapcsoló (perc)

Az elalváskapcsoló konfigurálása.

- **Elalváskapcsoló (perc):** Beállítja a visszaszámlálás időközét. A visszaszámlálás elkezdődik, amikor a kivetítő kap vagy nem kap bemeneti jelet. Ezután a kivetítő automatikusan kikapcsol, amint lejár az idő (perc).
Megjegyzés: Az elalvási időzítő alaphelyzetre áll, miután kikapcsolják a kivetítőt.
- **Mindig bekapcsolva:** Jelölje be a jelölőnégyzetet az elalváskapcsoló mindig bekapcsolva állapotba állításához.

Bekapcs. mód(Készenlét)

Az üzemmód-beállítás elvégzése.

- **Aktív:** Válassza az „Aktív” lehetőséget, hogy visszatérjen normál készenléti módba.
- **Eco.:** Válassza az „Eco.” lehetőséget, hogy további energiát takarítson meg < 0,5 W értékben.

Beállítás, Biztonság menü

Biztonság

Engedélyezze ezt a funkciót, hogy a kivetítő használatához jelszó megadására legyen szükség.

- **Be:** Az „Be” lehetőséggel kapcsolhatja be a kivetítő bekapcsolásakor történő biztonsági ellenőrzést.
- **Ki:** Jelölje ki az „Ki” lehetőséget, így a felhasználó jelszó-ellenőrzés nélkül is bekapcsolhatja a kivetítőt.

Biztonsági időzítő

Ki lehet választani az idő (Hónap/Nap/Óra) funkciót, hogy beállítsa a kivetítő használati idejét. Ha letelik az idő, újra meg kell adnia a jelszót.

Jelszócsere

Használja a kivetítő bekapcsolására megjelenő jelszóiigénylés beállítására vagy módosítására.

A KIVETÍTŐ HASZNÁLATA

Tesztábra menü beállítása

Tesztminta

Válasszon tesztábrát a zöld rács, bíborvörös rács, fehér rács és letiltott (ki) funkciók közül.

Távvezérlő beállítások menü beállítása

IR funkció

Az IR funkció beállítása.

- **Be:** Ha a „Be” lehetőséget választja, a kivetítőt a távvezérlővel kezelheti az elülső és hátsó infravörös vevőkön keresztül.
- **Front:** Ha a „Front” lehetőséget választja, a kivetítőt a távvezérlővel kezelheti az elülső infravörös vevőn keresztül.
- **Vissza:** Ha a „Vissza” lehetőséget választja, a kivetítőt a távvezérlővel kezelheti a hátsó infravörös vevőn keresztül.
- **Ki:** Válassza a „Ki” elemet, hogy a kivetítőt ne lehessen a távvezérlővel irányítani. Az „Ki” kiválasztásával használhatja a billentyűzet gombjait.

Felhasználói1/ Felhasználói2/ Felhasználói3

Hozzárendelheti az alapértelmezett funkciót a Felhasználói1, a Felhasználói2 vagy a Felhasználói3 beállításhoz a következők közül: Tesztminta, LAN, CMS, Színhőmérséklet, Gamma, Automatikus forrás, Kivetítés, Lámpa-beállítás, Nagyítás, MHL, Dinamikatartomány, DynamicBlack vagy PureEngine.

Kivetítő-azonosító menü beállítása

Vetítő azonosító

Az azonosítót (ID) menü segítségével lehet beállítani (tartomány: 0–99), így a felhasználó az egyes kivetítőket RS232 parancsokkal vezérelheti.

12V trigger menü beállítása

12 V-os trigger

Ezt az elemet a trigger engedélyezéséhez vagy letiltásához használhatja.

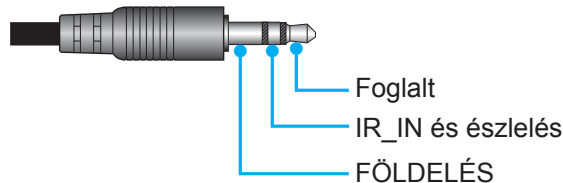

- **Ki:** A trigger letiltásához válassza az „Ki” lehetőséget.
- **Be:** A trigger engedélyezéséhez válassza az „Be” lehetőséget.

Opciók menü beállítása

Nyelv

A többnyelvű képernyőmenühöz a következő nyelvek közül választhat: angol, német, francia, olasz, spanyol, portugál, egyszerűsített kínai, japán, koreai és orosz.

Menu Settings

Beállíthatja a menü helyzetét a képen és konfigurálhatja a menü időtűllépését.

- **Menü helyzete:** Válassza ki a menü helyzetét a képen.
- **Menü Időzítő:** Álltsa be, hogy meddig maradjon látható az OSD menü a képen.

Automatikus forrás

Válassza ezt a lehetőséget, hogy a kivetítő automatikusan megkeresse az elérhető bemeneti jelforrást.

A KIVETÍTŐ HASZNÁLATA

Bemeneti jelforrás

Kiválaszthatja a bemeneti forrást a következők közül: HDMI1, HDMI2/MHL és VGA.

Intenzív hűtés

Ha kiválasztják az „Be” lehetőséget, a ventilátorok gyorsabban forognak. Ez a funkció nagy tengerszint feletti magasság esetén hasznos, ahol ritkább a levegő.

Megjelenítési mód rögzítése

Válassza az „Be” vagy „Ki” elemet a megjelenítési mód beállításainak lezárásához, illetve kioldásához.

Billentyűzet-lezárás

Ha a billentyűzár funkció beállítása „Be”, a billentyűzet zárolva lesz. A kivetítő azonban a távvezérlő segítségével továbbra is használható marad. Az „Ki” kiválasztásával ismét használhatja a billentyűzetet.

Információ elrejtése

Engedélyezze ezt a funkciót a tájékoztató üzenet elrejtéséhez.

- **Ki:** A „Keresés” üzenet felfedéséhez válassza az „Ki” lehetőséget.
- **Be:** Az információs üzenetek elrejtéséhez válassza a „Be” lehetőséget.

Logo

Ezzel a funkcióval választhatja ki a kívánt kezdőképernyőt. Ha módosított egy beállítást, az új beállítás akkor lép életbe, ha legközelebb bekapcsolják a kivetítőt.

- **Alapértelmezett:** Az alapértelmezett induló kép.
- **Semleges:** Nem jelenik meg logó az induló képen.

Háttérszín

Ezzel a funkcióval kék, vörös, zöld vagy szürke színt jeleníthet meg, vagy üres háttérrel, ha nincs elérhető jel.

HDMI 1 EQ

Beállíthatja a HDMI-port EQ értékét a HDMI1-hez.

HDMI 2 EQ

Beállíthatja a HDMI-port EQ értékét a HDMI2/MHL-hez.

Megjegyzés:

- *A HDMI EQ kielemezi a jeladatokat, és megszünteti a jelveszteség miatt bekövetkező torzítást, ha hosszú HDMI-kábeleket használ. A HDMI-vevőegység szintén tartalmaz egy időzítés-beállító áramkört, amely megszünteti a szakadozást, és visszaállítja a HDMI-jelet az optimális átviteli szintekre.*
- *A 3840x2160@60Hz esetén ajánlott 5 méteren belül használni a HDMI-kábelt.*
- *A 3840x2160@30Hz/25Hz/24Hz esetén ajánlott 15 méteren belül használni a HDMI-kábelt.*

OSD alaphelyzet menü beállítása

OSD alaphelyzet

Az OSD menübeállításokat a gyári alapértékekre állítja vissza.

Mindent alaphelyzetbe

Minden beállítás visszaállítása gyári alapértékekre.

A KIVETÍTŐ HASZNÁLATA

Hálózat menü

Hálózati LAN menü

Hálózat állapota

Megjeleníti a hálózati kapcsolat állapotát (csak olvasható).

MAC cím

Megjeleníti a MAC cím (csak olvasható).

DHCP

Ezt az elemet a DHCP funkció engedélyezéséhez vagy letiltásához használhatja.

- **Be:** A kivetítő automatikusan lekéri az IP-címet a hálózatról.
- **Ki:** IP-cím, alhálózati maszk, átjáró és DNS konfiguráció manuális megadásához.

Megjegyzés: Amikor kilép az OSD menüből, automatikusan alkalmazásra kerülnek a megadott értékek.

IP-cím

Az IP-cím megjelenítése.

Alhálózati maszk

Az alhálózati maszk számának megjelenítése.

Átjáró

A kivetítőhöz csatlakoztatott hálózat alapértelmezett átjárójának megjelenítése.

DNS

A DNS-szám megjelenítése.

Webböngésző használata a kivetítő irányítására

1. Kapcsolja „Be” helyzetbe a DHCP lehetőséget a kivetítőn, hogy a DHCP szerver automatikusan IP-címet oszthasson ki a kivetítőnek.
2. Nyissa meg a webböngészőt a PC-n, és gépelje be a kivetítő IP-címét („Hálózat > LAN > IP-cím”).
3. Írja be a felhasználónevet és jelszót, majd kattintson a „Login” (Bejelentkezés) gombra. Megnyílik a kivetítő webes konfigurációs felülete.

Megjegyzés:

- Az alapértelmezett felhasználónév és jelszó az „admin”.
- Az ebben a szakaszban lévő lépések Windows 7 operációs rendszerre vonatkoznak.

A KIVETÍTŐ HASZNÁLATA

Ha közvetlen kapcsolat létesít a számítógép és a kivetítő között*

1. Kapcsolja „Ki” (Ki) helyzetbe a DHCP lehetőséget a kivetítőn.
2. Ezután állítsa be az IP-cím, alhálózati maszk, átjáró és DNS értékeit a kivetítőn („Hálózat > LAN”).
3. Nyissa meg a **Network and sharing Center** (Hálózati és megosztási központ) oldalt a PC-n, majd a kivetítőn beállított hálózati paramétereket adja meg a PC-n is. A paraméterek mentéséhez kattintson az „OK” gombra.

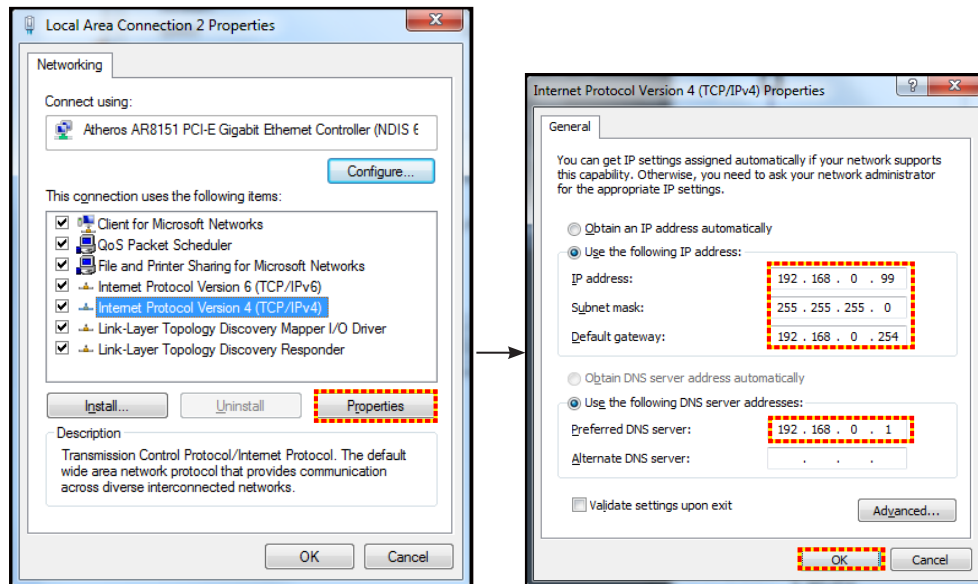

4. Nyissa meg a webböngészőt a PC-n, és gépelje a 3. lépés során kiosztott IP-címet az URL mezőbe. Ezután nyomja meg az „Enter” gombot.

Alaphelyzet

Az összes LAN paraméter alaphelyzetbe állítása.

Hálózati vezérlés menü

Crestron

Használja ezt a funkciót a hálózati funkció kiválasztásához (port: 41794).

Bővebb információkért látogasson el a <http://www.crestron.com> és www.crestron.com/getroomview webhelyre.

Extron

Használja ezt a funkciót a hálózati funkció kiválasztásához (port: 2023).

PJ Link

Használja ezt a funkciót a hálózati funkció kiválasztásához (port: 4352).

AMX Device Discovery

Használja ezt a funkciót a hálózati funkció kiválasztásához (port: 9131).

Telnet

Használja ezt a funkciót a hálózati funkció kiválasztásához (port: 23).

HTTP

Használja ezt a funkciót a hálózati funkció kiválasztásához (port: 80).

A KIVETÍTŐ HASZNÁLATA

Beállítás Hálózati vezérlési beállítások menü

LAN_RJ45 funkció

Az egyszerű és könnyű kezelés érdekében a kivetítő sokféle hálózatkezelési és távvezérlési szolgáltatást kínál. A kivetítő LAN/RJ45 funkciója a hálózati működést teszi lehetővé, pl. a következők távkezelését: Be-/kikapcsolás, fényerő- és kontrasztbeállítások. Ezenkívül megtekintheti a kivetítő állapotát is, pl.: Videó forrás, hangnémítás stb.

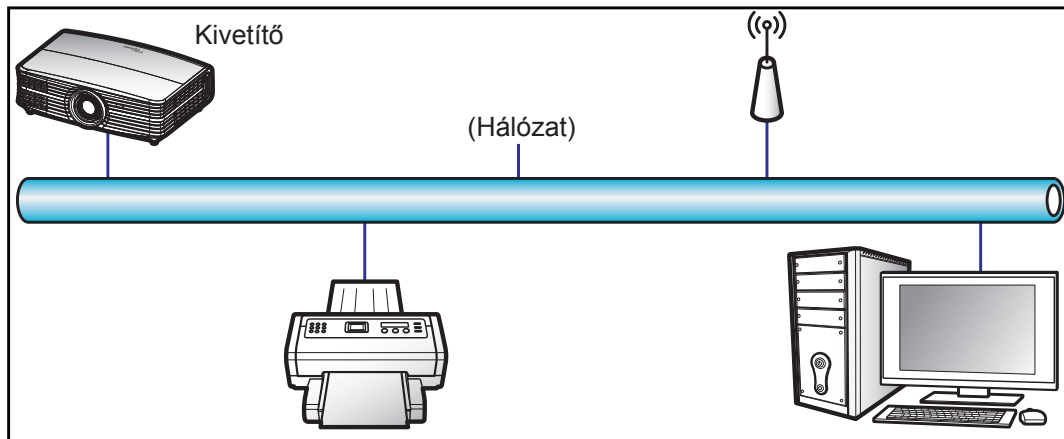

Vezetékes LAN-aljzat funkciók

A kivetítő PC (Laptop) vagy egyéb külső eszköz által vezérelhető a LAN/RJ45 porton keresztül és kompatibilis a Crestron / Extron / AMX (Device Discovery) / PLink protokollal.

- A Crestron a Crestron Electronics, Inc. bejegyzett védjegye az Egyesült Államokban.
- Az Extron az Extron Electronics, Inc. bejegyzett védjegye az Egyesült Államokban.
- Az AMX az AMX LLC bejegyzett védjegye az Egyesült Államokban.
- A PLink védjegy és embléma regisztrációs kérelmet nyújtott be Japánban, az Amerikai Egyesült Államokban és egyéb országokban a JBMIA által.

A kivetítő támogatja a Crestron Electronics vezérlő és a kapcsolódó szoftver bizonyos parancsait, pl. RoomView®.

<http://www.crestron.com/>

Ez a kivetítő hivatkozásképpen támogatja az Extron eszköz(öke)t.

<http://www.extron.com/>

Ez a kivetítő AMX (Device Discovery) támogatással rendelkezik.

<http://www.amx.com/>

Ez a kivetítő támogatja a PLink Class1 (1.00-s verzió) összes parancsát.

<http://plink.jbmia.or.jp/english/>

Bővebb információkért a LAN/RJ45 porthoz csatlakoztatható és a kivetítő távvezérlésére alkalmas külső eszközök típusairól, illetve az egyes külső eszközöket támogató távvezérlő parancsokról, közvetlenül vegye fel a kapcsolatot a Támogatás-Szervizzel.

A KIVETÍTŐ HASZNÁLATA

LAN RJ45

1. Csatlakoztassa az RJ45 kábelt a kivetítő és a PC (Laptop) megfelelő RJ45 csatlakozójához.

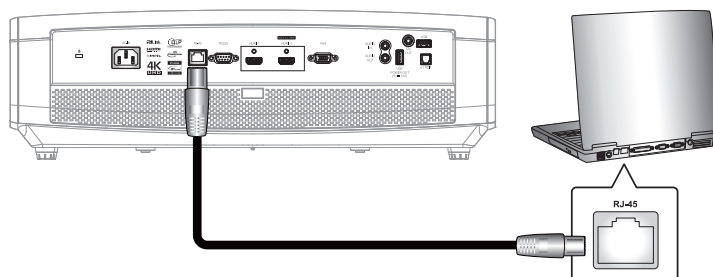

2. A PC-n (Laptopon) jelölje ki a **Start > Vezérlőpult > Hálózati kapcsolatok** elemet.

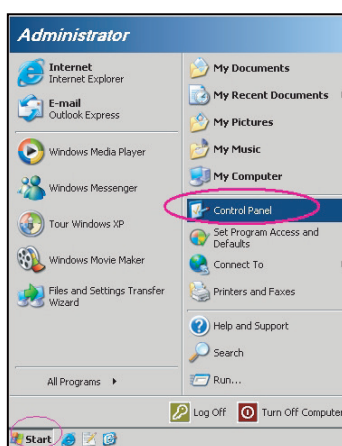

3. A jobb gombbal kattintson a **Helyi kapcsolat** elemre és jelölje ki a **Tulajdonság** elemet.

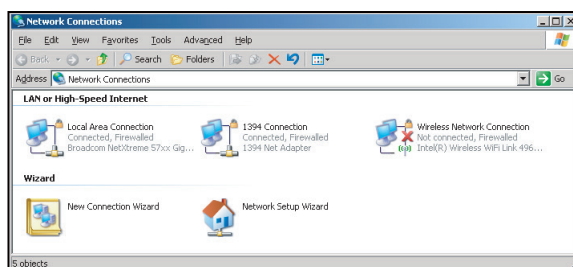

4. A **Tulajdonságok** ablakban jelölje ki a **Általános** fület, majd az **Internet Protocol (TCP/IP)** elemet.

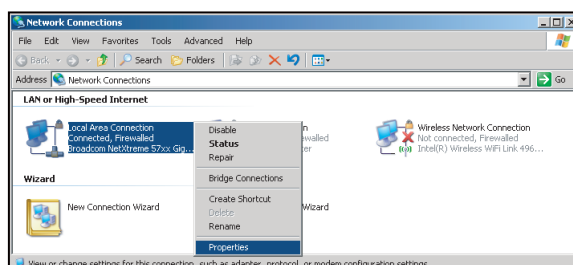

A KIVETÍTŐ HASZNÁLATA

5. Kattintson a „Tulajdonságok” elemre.

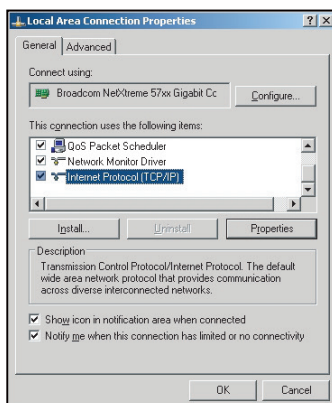

6. Billentyűzze be az IP-címet és alhálózati maszkot, majd nyomja meg az „OK” gombot.

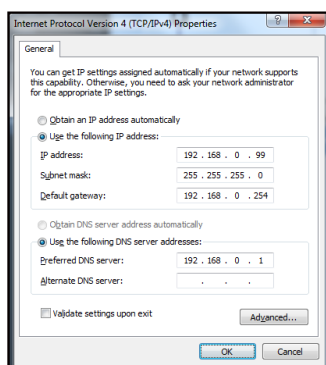

7. Nyomja meg a „Menü” gombot a kivetítőn.
8. Nyissa meg a kivetítőn a következőt: **Hálózat > LAN**.
9. Írja be a következő kapcsolódási paramétereket:

- DHCP: Ki
- IP-cím: 192.168.0.100
- Alhálózati maszk: 255.255.255.0
- Átjáró: 192.168.0.254
- DNS: 192.168.0.51

10. A beállítások megerősítéshez nyomja meg az „Enter” gombot.
11. Nyisson meg egy böngészőprogramot (például: Microsoft Internet Explorer Adobe Flash Player 9.0 vagy újabb verzióval).
12. A címsorban adja meg a kivetítő IP-címét: 192.168.0.100.



13. Nyomja meg az „Enter” gombot.

A KIVETÍTŐ HASZNÁLATA

A kivetítőt beállította távkezelésre. A LAN/RJ45 funkció a következőképpen jelenik meg:

Információ oldal

Model: Optoma | Tool | Info | Contact IT Help

Optoma

Projector Information

Projector Name: Optoma UHD60
Location:
Firmware Version: B01
MAC Address: 00:80:E9:16:56:17
Resolution: 1080p 60Hz
Lamp Hours: 0
Assigned to: Optoma Projector

Projector Status

Power Status: Power On
Source: HDMI
Display Mode: Cinema
Projection: Front
Brightness Mode: Bright
Error Status: 0:No Error

exit

CRESTRON connected | Expansion Options

Főoldal

Model: Optoma | Tool | Info | Contact IT Help

Optoma

Power | Vol - | Mute | Vol +

Sources List

HDMI 1
HDMI 2
Display Port
VGA

Menu | Re-Sync
Enter
AV mute | Source

Freeze | Contrast | Brightness | Sharpness

CRESTRON connected | Expansion Options

Eszközök oldal

Model: Optoma | Tool | Info | Contact IT Help

Optoma

Crestron Control

IP Address: 192.168.0.199
IP ID: 7
Port: 41794
Send

Projector

Projector Name: Optoma UHD60
Location:
Assigned to: Optoma Projector
Send

DHCP: Enabled
IP Address: 192.168.0.100
Subnet Mask: 255.255.255.0
Default Gateway: 192.168.0.254
DNS Server: 192.168.0.51
Send

User Password

Enabled
New Password:
Confirm:
Send

Admin Password

Enabled
New Password:
Confirm:
Send

exit

CRESTRON connected | Expansion Options

IT helpdesk elérhetősége

Title

Send

A KIVETÍTŐ HASZNÁLATA

RS232 Telnet funkció keresztül

Egy másik fajta RS232 vezérlési mód is létezik, nevezetesen az „RS232 by TELNET” LAN/RJ45 csatolófelülethez.

Gyors üzembe helyezési útmutató az „RS232 by TELNET” használatához

- Ellenőrizze és jegyezze fel a kivetítő IP-címét az OSD-ről.
- Győződjön meg arról, hogy a PC/Laptop eléri a kivetítő weboldalát.
- Győződjön meg arról, hogy a „Windows Tűzfal” le van tiltva a „TELNET” funkció a PC/Laptop általi szűrése esetén.

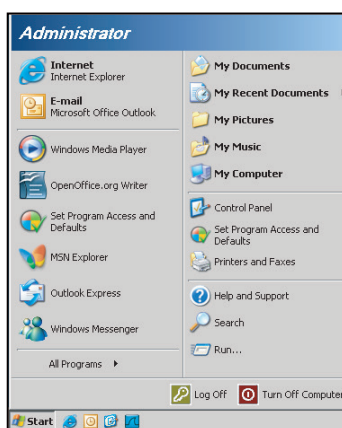

1. Válassza ki a **Start > Minden program.>Tartozékok > Parancssor** elemet.

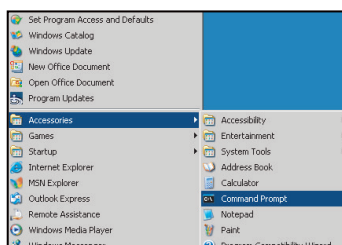

2. Az alábbi formátum szerint adja meg a parancsot:
 - telnet ttt.xxx.yyy.zzz 23 („Enter” gomb megnyomva)
 - (ttt.xxx.yyy.zzz: a kivetítő IP-címe)
3. Ha a Telnet-kapcsolat készen áll és RS232 parancs adható meg, nyomja meg az „Enter” gombot, és az RS232 parancs végrehajtára kerül.

Az „RS232 by TELNET” specifikációja:

1. Telnet: TCP.
2. Telnet port: 23 (a részletekért lépjen kapcsolatba a szervizügynökkel vagy -csapattal).
3. Telnet segédprogram: Windows „TELNET.exe” (konzol mód).
4. Az RS232-by-Telnet vezérlés általános leválasztása: Bezárás
5. Zárja be a Windows Telnet segédprogramot közvetlenül azután, hogy a TELNET kapcsolat készenlétbe került.
 - A Telnet vezérlés 1. korlátozása: kevesebb mint 50 bájt folytonos hálózati terhelése lehet a Telnet vezérlés alkalmazásnak.
 - A Telnet vezérlés 2. korlátozása: kevesebb mint 26 bájtot tartalmazhat egy-egy teljes RS232 parancs Telnet vezérlés esetén.
 - A Telnet vezérlés 3. korlátozása: A következő RS232 parancsig tartó minimális késleltetés több mint 200 (ms) lehet.

A KIVETÍTŐ HASZNÁLATA

Információ menü

Információ menü

Megtekintheti a kivetítő alábbi adatait:

- Szabályzó
- Sorozatszám
- Source
- Felbontás
- Refresh Rate
- Megjelenítési mód
- Bekapcs. mód(Készenlét)
- Lámpaóra
- Hálózat állapota
- IP-cím
- Vetítő azonosító
- Színmélység
- Színformátum
- Filter Usage Hours
- Fényerő-mód
- FW-verzió

KARBANTARTÁS

Lámpacsere

A kivetítő automatikusan érzékeli a lámpa élettartamát. Amikor a lámpa élettartamának vége felé közeledik, megjelenik egy figyelmeztető üzenet a vásznon.

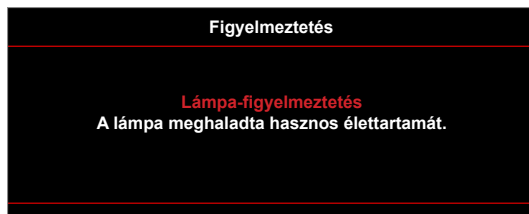

Amikor ezt az üzenetet látja, vegye fel a kapcsolatot a helyi viszonteladóval vagy szakszervizzel, hogy minél előbb kicserélhesse a lámpát. A lámpa kicserélése előtt legalább 30 percig hagyja hűlni a kivetítőt.



Figyelmeztetés: Ha a készüléket a mennyezetre szerelték, óvatosan járjon el, amikor kinyitja a lámpa fedelét. Tanácsos védőszemüveget viselni, ha mennyezetre szerelt készülékben cseréli ki a lámpát. Elővigyázatossággal járjon el, nehogy laza tárgyak kiessenek a kivetítőből.



Figyelmeztetés: A lámpa háza forró! Hagyja lehűlni, mielőtt kicserélné a lámpát!



Figyelmeztetés: A személyi sérülés elkerülése érdekében ne ejtse el a lámpaegységet és ne érintse meg az izzó buráját. Az izzó összetörhet, és személyi sérülést okozhat, ha elejtik.

KARBANTARTÁS

Lámpacsere (folytatás)

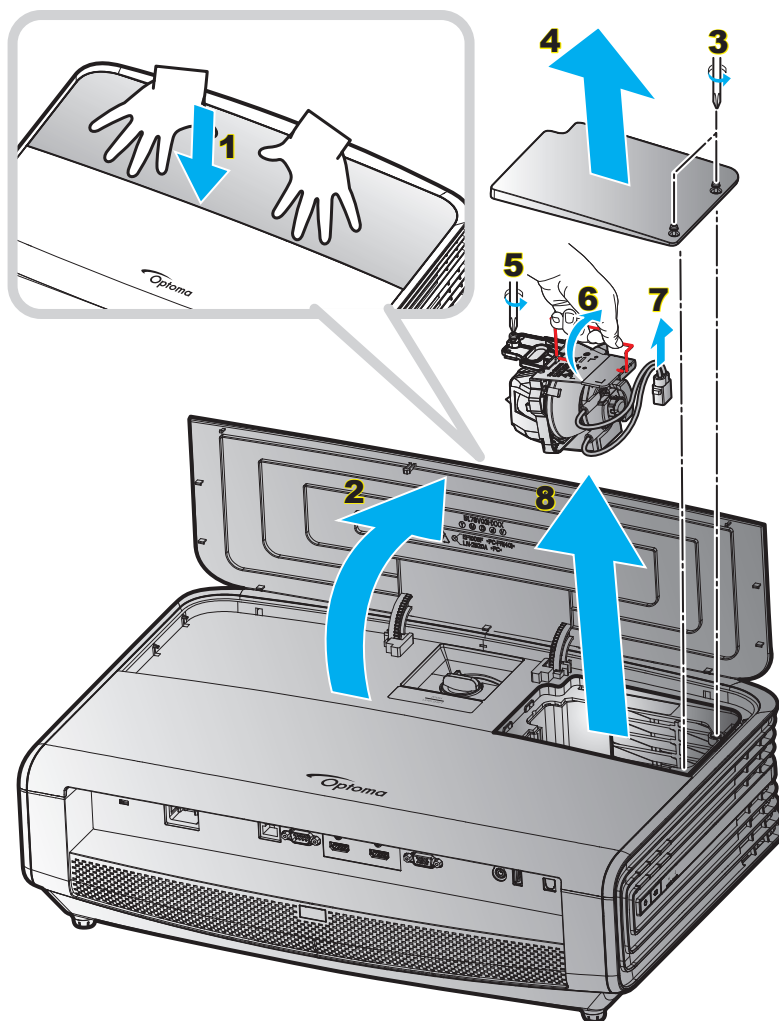

Eljárás:

1. Kapcsolja ki a kivetítő tápfeszültségét a kivetítő billentyűzetén lévő „**⏻**” gomb vagy a távvezérlőn lévő „**⓪**” gomb megnyomásával.
2. Várjon 30 percet, amíg a kivetítő kihűl.
3. Húzza ki a tápkábelt.
4. Nyomja le erősen két kézzel a felső fedelet a retesz kioldásához. **1**
5. Nyissa ki a felső fedelet. **2**
6. Lazítsa meg a lámpa fedelén lévő két csavart. **3**
7. Távolítsa el a lámpa fedelét. **4**
8. Lazítsa meg a lámpamodult rögzítő csavart. **5**
9. Tolja fel a lámpa karját. **6**
10. Távolítsa el a lámpa vezetékét. **7**
11. Óvatosan húzza ki a lámpaegységet. **8**
12. A lámpaegység visszaszereléséhez végezze el az előző lépéseket fordított sorrendben.
13. Kapcsolja be a kivetítőt és nullázza a lámpa számlálóját.
14. Lámpa nullázása: (i) Nyomja meg a „Menü” → gombot (ii) Válassza a „Beállítás” → lehetőséget (iii) Válassza a „Lámpa-beállítás” → lehetőséget (iv) Válassza a „Lámpa nullázása” → lehetőséget (v) Válassza a „Igen” lehetőséget.

KARBANTARTÁS

Megjegyzés:

- A kivetítő nem kapcsolható be mindaddig, amíg a lámpa fedelét vissza nem helyezik a kivetítőre.
- Ne érintse meg a lámpa üvegből készült részeit. A kézzel rátapadó zsírtól a lámpa összetörhet. Puha, száraz kendővel tisztítsa meg a lámpaegységet, ha véletlenül hozzáérnek.

A porszűrő beszerelése és tisztítása

A porszűrő beszerelése

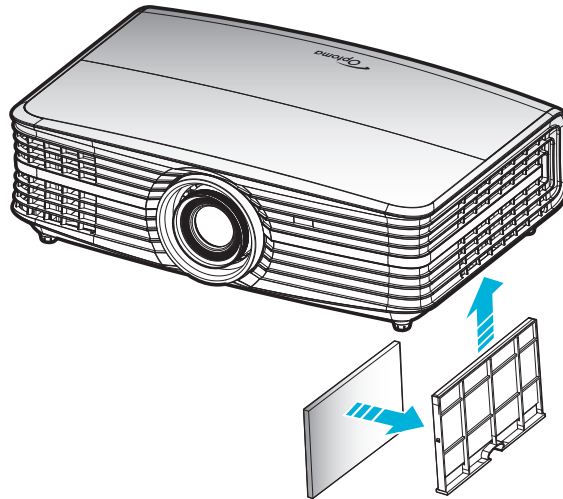

Megjegyzés: A porszűrők csak azon térségekben szükségesek/mellékeltek, ahol túlzott pormennyiség fordul elő.

A porszűrő tisztítása

A porszűrő tisztítását háromhavonta javasoljuk elvégezni. Ha a környezet különösen poros, tisztítsa gyakrabban.

Eljárás:

1. Kapcsolja ki a kivetítő tápfeszültségét a „**⏻**” gomb megnyomásával a kivetítő billentyűzetén vagy a „**ⓘ**” gomb megnyomásával a távvezérlőn.
2. Húzza ki a tápkábelt.
3. Húzza lefelé a porszűrő rekeszét, és vegye ki a kivetítő aljánál. **1**
4. Óvatosan távolítsa el a légszűrőt. Ezután tisztítsa meg vagy cserélje ki a porszűrőt. **2**
5. A porszűrő visszahelyezéséhez végezze el az előző lépéseket fordított sorrendben.

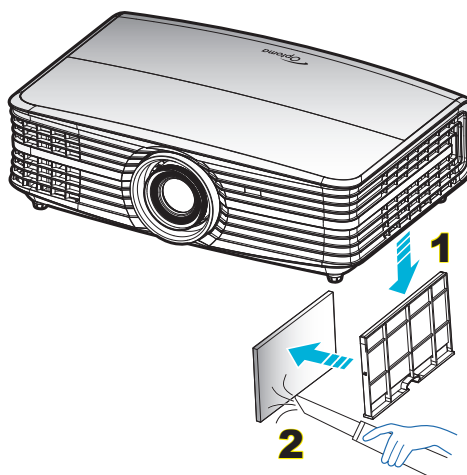

TOVÁBBI INFORMÁCIÓ

Kompatibilis felbontások

Digitális (HDMI 1.4)

Natív felbontás: 3840 x 2160, 30Hz

Megállapított időzítés	Szabványos időzítés	Leíró időzítés -B0 (Részletes időzítés)	Támogatott videó mód	Leíró időzítés -B1 (Részletes időzítés)
720 x 400, 70Hz	1280 x 720, 60Hz	3840 x 2160, 30 Hz (alapértelmezett)	720 x 480i, 60 Hz, 16:9	1920 x 1080p, 60Hz
640 x 480, 60Hz	1280 x 800, 60Hz		720 x 480p, 60 Hz, 4:3	1366 x 768, 60Hz
640 x 480, 67Hz	1280 x 1024, 60Hz		720 x 480p, 60 Hz, 16:9	1920 x 1080, 120Hz
640 x 480, 72Hz	1920 x 1200, 60 Hz (csökkentett)		720 x 576i, 50 Hz, 16:9	
640 x 480, 75Hz	640 x 480, 120Hz		720 x 576p, 50 Hz, 4:3	
800 x 600, 56Hz	800 x 600, 120Hz		720 x 576p, 50 Hz, 16:9	
800 x 600, 60Hz	1024 x 768, 120Hz		1280 x 720p, 60 Hz, 16:9	
800 x 600, 72Hz	1280 x 800, 120Hz		1280 x 720p, 50Hz, 16:9	
800 x 600, 75Hz			1920 x 1080i, 60 Hz, 16:9	
832 x 624, 75Hz			1920 x 1080i, 50Hz, 16:9	
1024 x 768, 60Hz			1920 x 1080p, 60 Hz, 16:9	
1024 x 768, 70Hz			1920 x 1080p, 50Hz, 16:9	
1024 x 768, 75Hz			1920 x 1080p, 24Hz, 16:9	
1280 x 1024, 75Hz			3840 x 2160, 24Hz	
			3840 x 2160, 25Hz	
Gyártói időzítések:			3840 x 2160, 30Hz	
1152 x 870, 75Hz			4096 x 2160, 24Hz	

Digitális (HDMI 2.0)

Natív felbontás: 3840 x 2160, 60Hz

B0/Megállapított időzítés	B0/Szabvány időzítés	B1/Videó mód	B1/Részletes időzítés
720 x 400, 70Hz	1280 x 720, 60Hz	720 x 480i, 60 Hz, 16:9	1920 x 1080p, 120Hz
640 x 480, 60Hz	1280 x 800, 60Hz	720 x 480p, 60 Hz, 4:3	1366 x 768, 60Hz
640 x 480, 67Hz	1280 x 1024, 60Hz	720 x 480p, 60 Hz, 16:9	
640 x 480, 72Hz	1920 x 1200, 60 Hz (csökkentett)	720 x 576i, 50 Hz, 16:9	
640 x 480, 75Hz	640 x 480, 120Hz	720 x 576p, 50 Hz, 4:3	
800 x 600, 56Hz	800 x 600, 120Hz	720 x 576p, 50 Hz, 16:9	
800 x 600, 60Hz	1024 x 768, 120Hz	1280 x 720p, 60 Hz, 16:9	
800 x 600, 72Hz	1280 x 800, 120Hz	1280 x 720p, 50Hz, 16:9	
800 x 600, 75Hz		1920 x 1080i, 60 Hz, 16:9	
832 x 624, 75Hz		1920 x 1080i, 50Hz, 16:9	
1024 x 768, 60Hz		1920 x 1080p, 60 Hz, 16:9	
1024 x 768, 70Hz		1920 x 1080p, 50Hz, 16:9	
1024 x 768, 75Hz		1920 x 1080p, 24Hz, 16:9	
1280 x 1024, 75Hz		3840 x 2160, 24Hz	
		3840 x 2160, 25Hz	
Gyártói időzítések:		3840 x 2160, 30Hz	
1152 x 870, 75Hz		3840 x 2160, 50Hz	
		3840 x 2160, 60Hz	

TOVÁBBI INFORMÁCIÓ

B0/Megállapított időzítés	B0/Szabvány időzítés	B1/Videó mód	B1/Részletes időzítés
		4096 x 2160, 24Hz	
		4096 x 2160, 25Hz	
		4096 x 2160, 30Hz	
		4096 x 2160, 50Hz	
		4096 x 2160, 60Hz	

Megjegyzés: 1920 x 1080, 50 Hz támogatása

Analóg

Natív felbontás: 1920 x 1080, 60Hz

B0/Megállapított időzítés	B0/Szabvány időzítés	B0/Részletes időzítés	B1/Részletes időzítés
720 x 400, 70Hz	1280 x 720, 60Hz	1920 x 1080, 60 Hz (alapértelmezett)	1366 x 768, 60Hz
640 x 480, 60Hz	1280 x 800, 60Hz		
640 x 480, 67Hz	1280 x 1024, 60Hz		
640 x 480, 72Hz	1400 x 1050, 60Hz		
640 x 480, 75Hz	1600 x 1200, 60Hz		
800 x 600, 56Hz	640 x 480, 120Hz		
800 x 600, 60Hz	800 x 600, 120Hz		
800 x 600, 72Hz	1024 x 768, 120Hz		
800 x 600, 75Hz	1280 x 800, 120Hz(RB)		
832 x 624, 75Hz			
1024 x 768, 60Hz			
1024 x 768, 70Hz			
1024 x 768, 75Hz			
1280 x 1024, 75Hz			
1152 x 870, 75Hz			

Megjegyzés: 1920 x 1080, 50 Hz támogatása

TOVÁBBI INFORMÁCIÓ

Képméret és vetítési távolság

(a képméret és a távolság méterben és lábban van megadva)

16:9 képernyő átlójának hosszúsága (hüvelyk)	Vetítőképernyő mérete (Sz x Ma)				Vetítési távolság (D)				Min. eltérés (Hd)		Max. eltérés (Hd)	
	(m)		(láb)		(m)		(láb)		(m)	(láb)	(m)	(láb)
	Szélesség	Magasság	Szélesség	Magasság	Nagy látószög	Tele	Nagy látószög	Tele				
30,00	0,66	0,37	2,18	1,23	0,92	1,47	3,02	4,82	0,00	0,00	0,06	0,18
40,00	0,89	0,50	2,91	1,63	1,23	1,97	4,04	6,46	0,00	0,00	0,07	0,25
60,00	1,33	0,75	4,36	2,45	1,85	2,95	6,07	9,68	0,00	0,00	0,11	0,37
70,00	1,55	0,87	5,08	2,86	2,15	3,44	7,05	11,29	0,00	0,00	0,13	0,43
80,00	1,77	1,00	5,81	3,27	2,46	3,93	8,07	12,89	0,00	0,00	0,15	0,49
90,00	1,99	1,12	6,54	3,68	2,77	4,42	9,09	14,50	0,00	0,00	0,17	0,55
100,00	2,21	1,25	7,26	4,09	3,08	4,91	10,10	16,11	0,00	0,00	0,19	0,61
120,00	2,66	1,49	8,72	4,90	3,69	5,9	12,11	19,36	0,00	0,00	0,22	0,74
150,00	3,32	1,87	10,89	6,13	4,62	7,37	15,16	24,18	0,00	0,00	0,28	0,92
180,00	3,98	2,24	13,07	7,35	5,54	8,85	18,18	29,04	0,00	0,00	0,34	1,10
250,00	5,53	3,11	18,16	10,21	7,69	12,29	25,23	40,32	0,00	0,00	0,47	1,53
300,00	6,64	3,74	21,79	12,26	9,23	14,74	30,28	48,36	0,00	0,00	0,56	1,84

(a képméret és a távolság méterben és hüvelykben van megadva)

16:9 képernyő átlójának hosszúsága (hüvelyk)	Vetítőképernyő mérete (Sz x Ma)				Vetítési távolság (D)				Min. eltérés (Hd)		Max. eltérés (Hd)	
	(m)		(hüvelyk)		(m)		(hüvelyk)		(m)	(hüvelyk)	(m)	(hüvelyk)
	Szélesség	Magasság	Szélesség	Magasság	Nagy látószög	Tele	Nagy látószög	Tele				
30,00	0,66	0,37	26,15	14,71	0,92	1,47	36,22	57,87	0,00	0,00	0,06	2,21
40,00	0,89	0,50	34,86	19,61	1,23	1,97	48,43	77,56	0,00	0,00	0,07	2,94
60,00	1,33	0,75	52,29	29,42	1,85	2,95	72,83	116,14	0,00	0,00	0,11	4,41
70,00	1,55	0,87	61,01	34,32	2,15	3,44	84,65	135,43	0,00	0,00	0,13	5,15
80,00	1,77	1,00	69,73	39,22	2,46	3,93	96,85	154,72	0,00	0,00	0,15	5,88
90,00	1,99	1,12	78,44	44,12	2,77	4,42	109,06	174,02	0,00	0,00	0,17	6,62
100,00	2,21	1,25	87,16	49,03	3,08	4,91	121,26	193,31	0,00	0,00	0,19	7,35
120,00	2,66	1,49	104,59	58,83	3,69	5,9	145,28	232,28	0,00	0,00	0,22	8,82
150,00	3,32	1,87	130,74	73,54	4,62	7,37	181,89	290,16	0,00	0,00	0,28	11,03
180,00	3,98	2,24	156,88	88,25	5,54	8,85	218,11	348,43	0,00	0,00	0,34	13,24
250,00	5,53	3,11	217,89	122,57	7,69	12,29	302,76	483,86	0,00	0,00	0,47	18,38
300,00	6,64	3,74	261,47	147,08	9,23	14,74	363,39	580,31	0,00	0,00	0,56	22,06

TOVÁBBI INFORMÁCIÓ

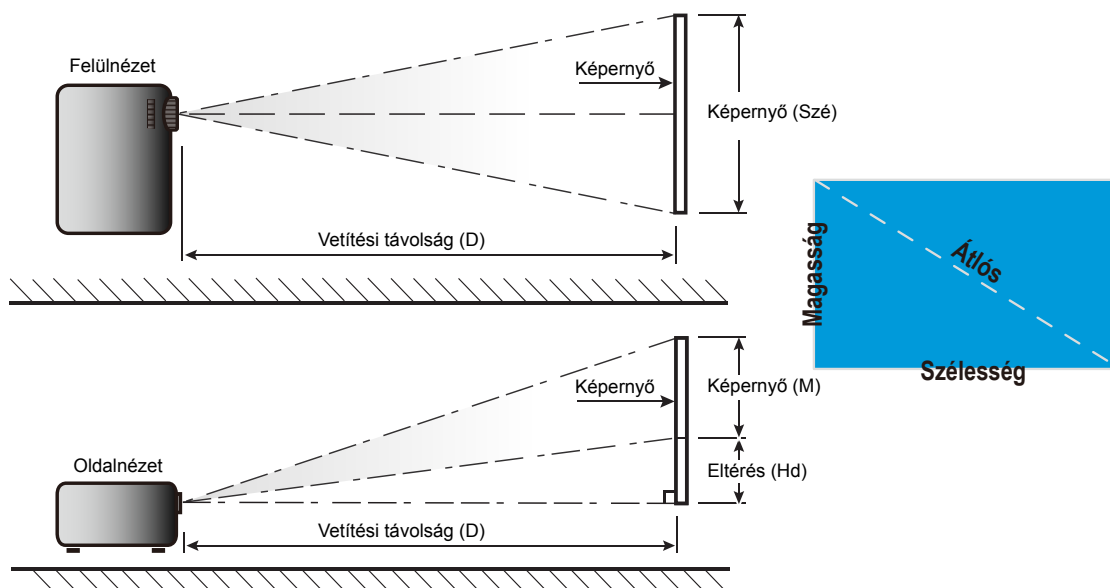

TOVÁBBI INFORMÁCIÓ

A kivetítő méretei és a mennyezeti tartó felszerelése

1. A kivetítő sérülésének elkerülése érdekében kérjük, használja az Optoma által ajánlott szerelőkészletet a felszereléshez.
2. Amennyiben harmadik fél által forgalmazott mennyezetre szerelő készletet kíván használni, győződjön meg arról, hogy a kivetítőt tartó konzol rögzítésére szolgáló csavarok megfelelnek az alábbi előírásokkal:
 - Csavar típusa: M6*4
 - Minimális csavar hosszúság: 10 mm

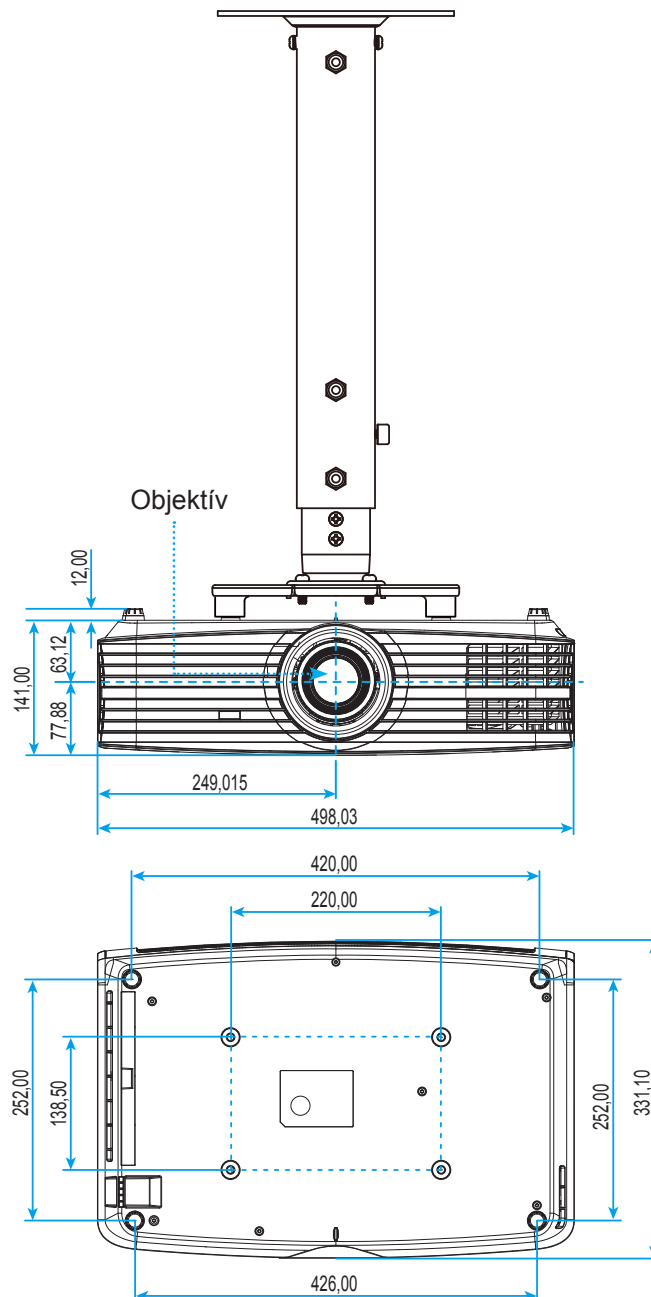

Megjegyzés: Jegyezze meg, hogy a helytelen telepítés miatti sérülés érvényteleníti a garanciát.



Figyelmeztetés:

- Ha más gyártótól vásárol mennyezetre szerelő konzolt, megfelelő méretű csavarokat használjon a kivetítő rögzítéséhez. A szerelőlemez vastagságától függően a csavar mérete eltérő lehet.
- Győződjön meg arról, hogy a mennyezet és a kivetítő alja között legalább 10 cm távolság van.
- A kivetítőt ne telepítse hőforrás közelében.





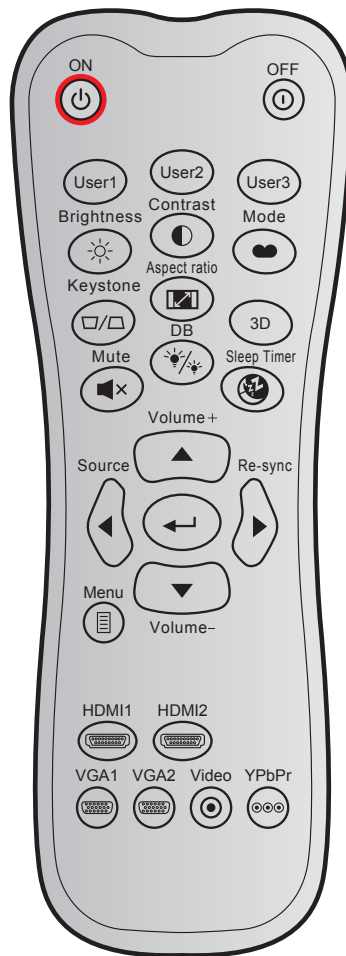







TOVÁBBI INFORMÁCIÓ

Infravörös távvezérlő-kódok



Billentyű	Egyedi kód	Adatkód			Nyomatógomb leírás	Leírás
		1. bájtt	2. bájtt	3. bájtt		
Bekapcsolás		32	CD	02	BE	Nyomja meg a kivetítő bekapcsolásához.
Power Off		32	CD	2E	KI	Nyomja meg a kivetítő kikapcsoláshoz.
Felhasználói 1		32	CD	36	Felhasználói1	Felhasználó által definiált billentyűk. Lásd: 37. oldal a beállítást illetően.
Felhasználói 2		32	CD	65	Felhasználói2	
Felhasználói 3		32	CD	66	Felhasználói3	
Fényerő		32	CD	41	Fényerő	A kép fényerejének beállításához.
Kontraszt		32	CD	42	Kontraszt	A kép legvilágosabb és legsötétebb részei közötti különbséget lehet szabályozni.
Megjelenítési mód		32	CD	05	Mód	Válasszon megjelenítési módot a különféle alkalmazásokhoz optimalizált beállítások alkalmazásához. Lásd: 29. oldal.
Trapézkorrekció		32	CD	07	Trapézkorrekció	Nincs funkció
Képarány		32	CD	64	Képarány	Nyomja meg a megjelenített kép arányának módosításához.
Három dimenzió		32	CD	89	Három dimenzió	3D funkció
Némítás		32	CD	52	Némítás	Ideiglenesen ki-/bekapcsolja a hangot.

TOVÁBBI INFORMÁCIÓ







Billentyű		Egyedi kód		Adatkód	Nyomtatógomb leírás	Leírás
		1. bájtt	2. bájtt	3. bájtt		
DB (Dynamic Black)		32	CD	44	DB	Automatikusan beállítja a kép fényerőt úgy, hogy a kontrasztja a legjobb legyen.
Elalváskapcsoló		32	CD	63	Elalváskapcsoló	Beállítja a visszazámlálás időközét.
Hangerő +		32	CD	09	Hangerő +	Állítsa át a hangerő növeléséhez.
Négyirányú billentyűk		32	CD	11	▲	A ▲, ◀, ▶, ▼ segítségével választhat az elemek között, illetve javíthat a kiválasztottakon.
		32	CD	10	◀	
		32	CD	12	▶	
		32	CD	14	▼	
Source		32	CD	18	Source	Nyomja meg a „Source” gombot a bemeneti jelforrás kiválasztásához.
Enter gomb		32	CD	0F		Megerősíti a választást.
Újraszinkr.		32	CD	04	Újraszinkr.	A kivetítőt automatikusan a bemeneti jelforráshoz hangolja.
Hangerő -		32	CD	0C	Hangerő -	Állítsa át a hangerő csökkentéséhez.
Menü		32	CD	0E	Menü	A kivetítő képernyőmenüinek megjelenítése vagy bezárása.
HDMI 1		32	CD	16	HDMI1	Nyomja meg a „HDM1” gombot a HDMI 1 forrás kiválasztásához.
HDMI 2		32	CD	30	HDMI2	Nyomja meg a „HDM2” gombot a HDMI 2 forrás kiválasztásához.
VGA 1		32	CD	1B	VGA1	Nyomja meg a „VGA1” gombot a VGA forrás kiválasztásához.
VGA 2		32	CD	1E	VGA2	Nincs funkció
Video		32	CD	1C	Video	Nincs funkció
YPbPr		32	CD	17	YPbPr	Nincs funkció

TOVÁBBI INFORMÁCIÓ

Hibaelhárítás



Ha problémát tapasztal a kivetítővel kapcsolatban, forduljon az alábbi hibaelhárítási útmutatóhoz. Ha a probléma továbbra is fennmarad, vegye fel a kapcsolatot viszonteladójával vagy a helyi szervizközponttal.

Képproblémák

-  *A kép nem jelenik meg.*
- Ellenőrizze, hogy az összes kábel és tápcsatlakozó megfelelően és biztonságosan rögzül-e, az „Üzembe helyezés” szakaszban írottak szerint.
 - Ellenőrizze, hogy a tűk és csatlakozók nem hajlottak vagy törtek el.
 - Ellenőrizze a vetítőlámpa megfelelő beszereltségét. Lásd a „Lámpacsere” című fejezetet a következő oldalakon: 46-47.
 - Győződjön meg arról, hogy a „Némítás” funkció nincs bekapcsolva.
-  *A kép nem éles*
- Állítson a vetítőlencse fókuszgyűrűjén. Lásd: 16. oldal.
 - Győződjön meg arról, hogy a vetítőlámpa távolsága a tartományon belül van. (Lásd a következő oldalakat: 51-52).
-  *A kép megnyúlik, amikor 16:9 képarányú DVD filmet játszik le*
- Ha a anamorf vagy 16:9 képformátumú DVD filmet játszik le, a kivetítő a képet a legjobb minőségben 16: 9 beállításban jeleníti meg.
 - Ha Letterbox (LBX) képformátumú DVD-filmet játszik le, módosítsa a formátumot Letterbox (LBX) beállításra a kivetítő OSD menüjében.
 - Ha 4:3 képformátumú DVD filmet játszik le, módosítsa a formátumot 4:3 beállításra a kivetítő OSD menüjében.
 - Állítsa a megjelenítési formátumot 16:9 (széles) képméretarányra a DVD-lejátszón.
-  *A kép túl kicsi vagy túl nagy*
- Állítson a kivetítő tetején lévő nagyítás karon.
 - Helyezze a kivetítőt a vászonhoz közelebbre vagy messzebbre.
 - Nyomja meg a „Menü” gombot a kivetítő kezelőpanelén, és lépjen a „Kijelző --> Képarány” menübe. Próbálkozzon különböző beállításokkal.
-  *A kép oldalai ferdék.:*
- Ha lehetséges, helyezze át a kivetítőt úgy, hogy a vetítőlámpa közepe felé nézzen és annak alsó széle alatt legyen.
-  *A kép fordított.*
- Válassza a „Beállítások --> Vetítés” elemet az OSD-menüben, és állítsa be a vetítési irányt.

TOVÁBBI INFORMÁCIÓ

Egyéb problémák

-  *A kivetítő nem reagál semmilyen kezelőszervre*
- Ha lehetséges, kapcsolja ki a kivetítőt, majd húzza ki a tápkábelt, és várjon legalább 20 másodpercig, míg újra nem csatlakoztatja.
-  *A lámpa kiég, vagy pukkanó hangot ad ki*
- Amint a lámpa eléri élettartama végét, kiég és hangos pukkanó hangot adhat ki. Ha ez történik, a kivetítő addig nem kapcsolódik be, amíg ki nem cserélik a lámpamodult. A lámpa cseréjéhez kövesse a „Lámpa cseréje” című részben található eljárásokat a következő oldalakon: 46-47.

Távvezérlő problémák

-  *Ha a távvezérlő nem működik*
- Ellenőrizze, hogy a távvezérlő működési szöge a kivetítő IR vevőjéhez viszonyítva $\pm 15^\circ$ -on belül van.
 - Győződjön meg arról, hogy a kivetítő és a távirányító között nincs semmiféle akadály. A kivetítőtől 7 méteren (23 láb) belül legyen.
 - Győződjön meg arról, hogy helyesen helyezték be az elemeket.
 - Cserélje ki a lemerült elemeket.

TOVÁBBI INFORMÁCIÓ

Figyelmeztető jelzés

Ha a figyelmeztető lámpák (lásd alább) bekapcsolódnak vagy villognak, a kivetítő automatikusan kikapcsol:

- Ha a „LÁMPA” LED folyamatos vörös színnel világít és a „Be/Készenlét” jelzőfény vörösen villog.
- Ha a „HŐMÉRSÉKLET” LED folyamatos vörös színnel világít és a „Be/Készenlét” jelzőfény vörösen villog. Ez azt jelzi, hogy a kivetítő túlmelegedett. Normális esetben a kivetítőt lehűlés után újra be lehet kapcsolni.
- Ha a „HŐMÉRSÉKLET” LED vörös színnel villog és a „Be/Készenlét” jelzőfény vörösen villog.

Húzza ki a tápkábelt, várjon 30 másodpercig és próbálkozzon újra. Ha a figyelmeztető fény újra kigyullad vagy villog, segítségért vegye fel a kapcsolatot a legközelebbi szervizzel.

LED fény jelentése

Message	Bekapcsolás/Készenlét LED		Hőmérsékletjelző LED	Lámpa LED
	(Vörös)	(Kék)	(Vörös)	(Vörös)
Készenléti állapot (Hálózati tápkábel bemenet)	Folyamatosan világít			
Bekapcsolt állapot (Bemelegedés)		Villog (0,5 mp ki / 0,5 mp be)		
Zapnuto a lámpa svítí		Folyamatosan világít		
Kikapcsolás (hűtés)		Villog (0,5 mp ki / 0,5 mp világít). Visszatér folyamatos vörös fényre, amikor a hűtőventilátor kikapcsolódik.		
Hiba (Lámpahiba)	Villog			Folyamatosan világít
Hiba (Hibás ventilátor)	Villog		Villog	
Hiba (Magas hőmérs.)	Villog		Folyamatosan világít	
Készenléti állapot (Beégetés mód)		Villog		
Beégetés (Melegedés)		Villog		
Beégetés (Hűtés)		Villog		
Beégetés (a lámpa világít)		Villog (3 másodpercig be / 1 másodpercig ki)		
Beégetés (a lámpa nem világít)		Villog (1 másodpercig be / 3 másodpercig ki)		

- Kikapcsolás:

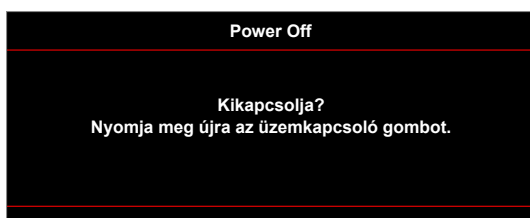

Lámpa-figyelmeztetés:

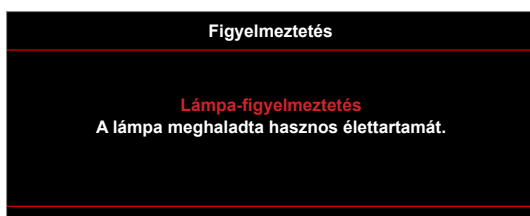

TOVÁBBI INFORMÁCIÓ

- Hőmérséklet-figyelmeztetés:



- A ventilátor meghibásodott:

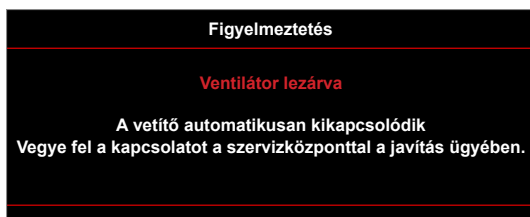

- Megjelenítési tartományon kívül:

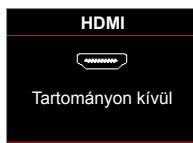

- Kikapcsolási figyelmeztetés:

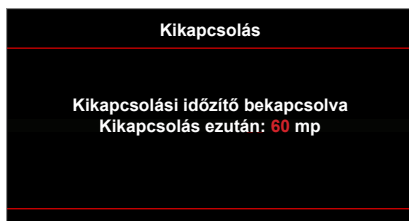

- Biztonsági időzítő riasztás:

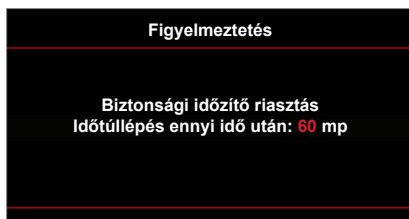

TOVÁBBI INFORMÁCIÓ

Műszaki adatok

Optikai	Leírás
Maximális felbontás	- Grafika max. 2160p (60 Hz) felbontásban - Maximális felbontás: HDMI1 : 1920 x 1200, 60 Hz (RB) HDMI2 : 2160p, 60 Hz
Eredeti felbontás	(indító nélkül) 2716 x 1528
Objektív	Manuális zoom és manuális fókus
Kép mérete (átlós)	26,45"-302,2" fókusztartomány 60"-os képméretre optimalizálva
Vetítési távolság	1,3 m-9,3 m fókusztartomány 60"-os képméretre optimalizálva

Elektromos	Leírás
Bemenetek	- HDMI 1.4a - VGA-bemenet - 3,5 mm-es hangbemenet - HDMI V2.0 HDCP2.2 / MHL 2.1 - USB-A - USB2.0 USB-A - 5 V tápfeszültség, 1,5 A - RS232C csatlakozódugó (9 tűs D-SUB) - RJ-45 (webes vezérlés támogatása)
Kimenetek	- 3,5 mm-es hangkimenet - SPDIF-kimenet - 12 V trigger (3,5 mm-es aljzat)
Control	USB A típus egér / szerviz funkcióhoz
Színvisszaadás	1073,4 millió szín
Képfriességi sebesség	Vízszintes pásztázási sebesség: 15,375 ~ 91,146 KHz Függőleges pásztázási sebesség: 24-85 Hz (120 Hz a 3D-kompatibilis kivetítő esetében)
Beépített hangszóró	Igen, 4 W
Tápfeszültség igény	100 - 240 V \pm 10%, AC 50/60 Hz
Bemeneti áramerősség	3,8A-1,0 A

Mechanikai	Leírás
Felszerelés tájolása	Első, hátsó, Mennyezeti - Első, Hátsó - felül
Méret	- 498 mm (Sz) x 331 mm (Mé) x 141 mm (Ma) (talpak nélkül) - 498 mm (Sz) x 331 mm (Mé) x 153 mm (Ma) (talpakkal)
Tömeg	7,12 \pm 0,5 kg
Környezeti feltételek	5 – 40°C működés közben; 10% – 85% páratartalom (lecsapódás nélkül)

Megjegyzés: A műszaki adatok előzetes értesítés nélkül megváltozhatnak.



TOVÁBBI INFORMÁCIÓ

Optoma globális képviseltek

Szerviz- és támogatásai információkért vegye fel a kapcsolatot a helyi képviseltekkel.



USA

3178 Laurelview Ct.
Fremont, CA 94538, USA
www.optomausa.com

 888-289-6786
 510-897-8601
 services@optoma.com



Kanada

3178 Laurelview Ct.
Fremont, CA 94538, USA
www.optomausa.com

 888-289-6786
 510-897-8601
 services@optoma.com

Közép-Amerika

3178 Laurelview Ct.
Fremont, CA 94538, USA
www.optomausa.com

 888-289-6786
 510-897-8601
 services@optoma.com



Európa

Unit 1, Network 41, Bourne End Mills,
Hemel Hempstead, Herts,
HP1 2UJ, United Kingdom
www.optoma.eu
Szerviz Tel.: +44 (0)1923 691865

 +44 (0) 1923 691 800
 +44 (0) 1923 691 888
 service@tsc-europe.com



Benelux BV

Randstad 22-123
1316 BW Almere
The Netherlands
www.optoma.nl

 +31 (0) 36 820 0252
 +31 (0) 36 548 9052



Franciaország

Bâtiment E
81-83 avenue Edouard Vaillant
92100 Boulogne Billancourt, France

 +33 1 41 46 12 20
 +33 1 41 46 94 35
 savoptoma@optoma.fr



Spanyolország

C/ José Hierro,36 Of. 1C
28522 Rivas VaciaMadrid,
Spain

 +34 91 499 06 06
 +34 91 670 08 32



Németország

Wiesenstrasse 21 W
D40549 Düsseldorf,
Germany

 +49 (0) 211 506 6670
 +49 (0) 211 506 66799
 info@optoma.de

Skandinávia



Lerpeveien 25
3040 Drammen
Norway

 +47 32 98 89 90
 +47 32 98 89 99
 info@optoma.no

PO.BOX 9515
3038 Drammen
Norway

Korea

WOOMI TECH.CO.,LTD.
4F, Minu Bldg.33-14, Kangnam-Ku,
Seoul,135-815, KOREA
korea.optoma.com

 +82+2+34430004
 +82+2+34430005



Japán

東京都足立区綾瀬3-25-18
株式会社オーエス
コンタクトセンター: 0120-380-495

 info@os-worldwide.com
www.os-worldwide.com



Tajvan

12F., No.213, Sec. 3, Beixin Rd.,
Xindian Dist., New Taipei City 231,
Taiwan, R.O.C.
www.optoma.com.tw

 +886-2-8911-8600
 +886-2-8911-6550
 services@optoma.com.tw
asia.optoma.com



Hongkong

Unit A, 27/F Dragon Centre,
79 Wing Hong Street,
Cheung Sha Wan,
Kowloon, Hong Kong

 +852-2396-8968
 +852-2370-1222
www.optoma.com.hk

Kína

5F, No. 1205, Kaixuan Rd.,
Changning District
Shanghai, 200052, China

 +86-21-62947376
 +86-21-62947375
www.optoma.com.cn



P/N:36.78V03G001-A