

DLP®-Projektor

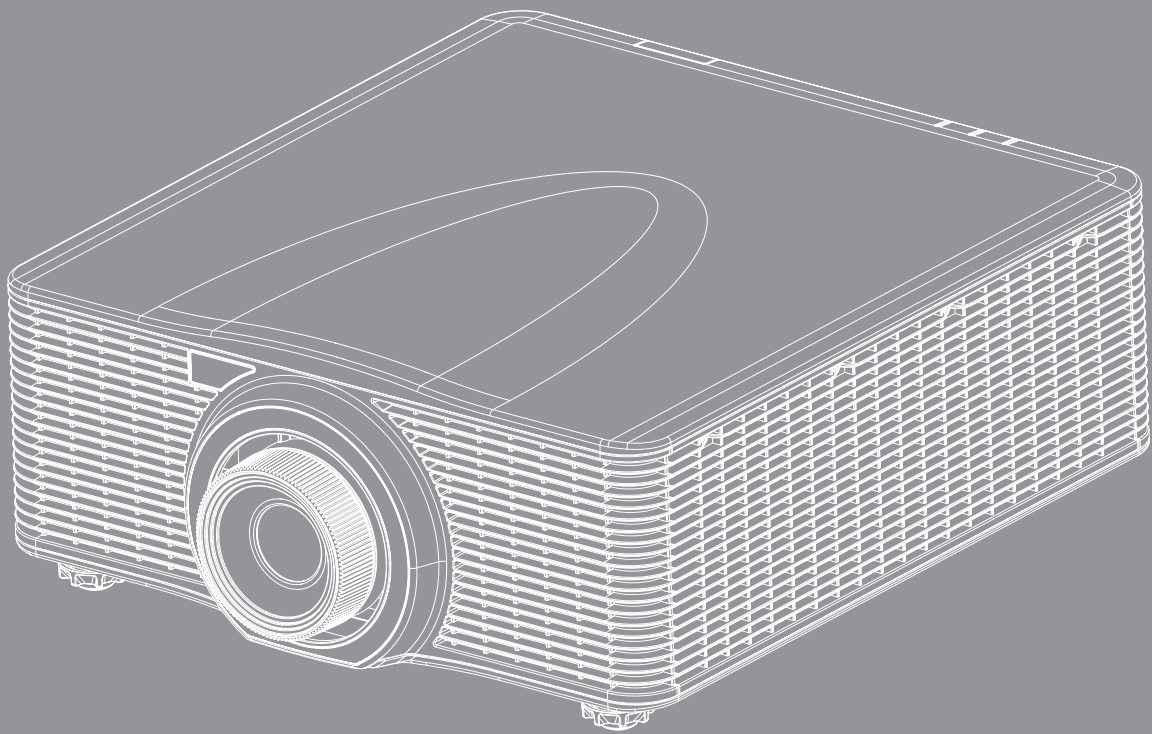



INHALT

SICHERHEIT	4
<i>Wichtige Sicherheitshinweise</i>	<i>4</i>
<i>Sicherheitsinformationen zu Laserstrahlung</i>	<i>5</i>
<i>Urheberrecht.....</i>	<i>6</i>
<i>Haftungsausschluss</i>	<i>6</i>
<i>Anerkennung von Marken</i>	<i>6</i>
<i>FCC.....</i>	<i>6</i>
<i>Konformitätserklärung für EU-Länder.....</i>	<i>7</i>
<i>WEEE.....</i>	<i>7</i>
EINLEITUNG.....	8
<i>Lieferumfang.....</i>	<i>8</i>
<i>Standardzubehör.....</i>	<i>8</i>
<i>Optionales Zubehör.....</i>	<i>8</i>
<i>Produktübersicht.....</i>	<i>9</i>
<i>Anschlüsse</i>	<i>10</i>
<i>Bedienfeld.....</i>	<i>11</i>
<i>Fernbedienung</i>	<i>12</i>
AUFSTELLUNG UND INSTALLATION	13
<i>Projektionsobjektiv installieren</i>	<i>13</i>
<i>Projektorposition anpassen</i>	<i>15</i>
<i>Quellen mit dem Projektor verbinden</i>	<i>16</i>
<i>Projektionsbild einstellen.....</i>	<i>17</i>
<i>Fernbedienung in Betrieb nehmen</i>	<i>18</i>
PROJEKTOR VERWENDEN	20
<i>Projektor ein-/ausschalten.....</i>	<i>20</i>
<i>Eine Eingangsquelle wählen</i>	<i>21</i>
<i>Menünavigation und -funktionen</i>	<i>22</i>
<i>OSD-Menübaum.....</i>	<i>23</i>
<i>Menü Bild.....</i>	<i>30</i>
<i>Menü Bildschirm.....</i>	<i>34</i>
<i>Einstellungen-Menü.....</i>	<i>39</i>
<i>Menü Lichtquelle</i>	<i>40</i>
<i>Menü OPTIONEN.....</i>	<i>41</i>
<i>Menü 3D.....</i>	<i>43</i>
<i>Menü Kommunikation.....</i>	<i>44</i>
<i>Menü SETUP > Netzwerk: Control Settings.....</i>	<i>46</i>

ZUSÄTZLICHE INFORMATIONEN	51
<i>Kompatible Auflösungen.....</i>	<i>51</i>
<i>Bildgröße und Projektionsabstand.....</i>	<i>56</i>
<i>Projektorabmessungen und Deckenmontage</i>	<i>57</i>
<i>IR-Fernbedienungs_codes</i>	<i>58</i>
<i>Problemlösung.....</i>	<i>60</i>
<i>Warnanzeige</i>	<i>61</i>
<i>Technische Daten.....</i>	<i>63</i>
<i>Optoma-Niederlassungen weltweit.....</i>	<i>64</i>

SICHERHEIT

	Das Blitzzeichen mit einem Pfeil am Ende in einem gleichseitigen Dreieck warnt vor nicht isolierter „gefährlicher Spannung“ innerhalb des Produkts. Diese Spannung kann elektrische Schläge verursachen.
	Das Ausrufezeichen in einem gleichseitigen Dreieck soll Sie darauf aufmerksam machen, dass Sie unbedingt die wichtigen Bedienungs- und Wartungsanweisungen in dem dem Gerät beigelegten Dokument durchlesen müssen.

Befolgen Sie alle Warnhinweise, Vorsichtsmaßnahmen und Pflegehinweise in diesem Handbuch.

Wichtige Sicherheitshinweise

- Blockieren Sie keine Belüftungsöffnungen. Um einen zuverlässigen Betrieb des Projektors sicherzustellen und den Projektor vor Überhitzung zu schützen, stellen Sie bitte den Projektor an eine Stelle, die eine ausreichende Belüftung erlaubt. Stellen Sie das Produkt nicht auf ein Bett, Sofa, Teppich oder andere ähnliche Oberflächen, da die Entlüftungsöffnungen dabei blockiert werden können.
- Setzen Sie den Projektor weder Regen noch Feuchtigkeit aus, um einen Brand oder Kurzschluss zu vermeiden. Installieren Sie das Gerät nicht in der Nähe von Wärmequellen wie z.B. Heizkörpern, Heizungen, Öfen und sonstigen Wärme erzeugenden Geräten (inklusive Verstärker).
- Lassen Sie keine Gegenstände oder Flüssigkeiten in das Geräteinnere eindringen. Sie können dadurch mit gefährlicher Hochspannung in Berührung kommen oder einen Kurzschluss zwischen den Teilen verursachen. Ein Brand oder Stromschlag kann die Folge sein.
- Verwenden Sie das Gerät nicht unter den folgenden Umständen:
 - Extreme Wärme, Kälte oder Feuchtigkeit.
 - (i) Stellen Sie sicher, dass die Umgebungstemperatur innerhalb des Bereichs von 5 °C bis 40 °C liegt
 - (ii) Die relative Luftfeuchte sollte 10 – 85 % betragen
 - In besonders staubiger und schmutziger Umgebung.
 - In der Nähe von Geräten, die starke Magnetfelder erzeugen.
 - Unter direkter Sonneneinstrahlung.
- Verwenden Sie den Projektor nicht an Orten, an denen sich brennbare oder explosive Gase in der Luft befinden können. Die Lampe im Projektor wird während des Betriebs sehr heiß, Gase können sich entzünden und einen Brand verursachen.
- Verwenden Sie das Gerät nicht, wenn es beschädigt oder unsachgemäß verwendet wurde. Als Beschädigung/unsachgemäße Verwendung zählt Folgendes (und Weiteres):
 - Das Gerät ist heruntergefallen.
 - Netzkabel oder Stecker wurden beschädigt.
 - Flüssigkeiten wurden über dem Gerät verschüttet.
 - Das Gerät war Regen oder Feuchtigkeit ausgesetzt.
 - Gegenstände sind in das Gerät eingedrungen, oder irgendetwas innerhalb des Gerätes hat sich gelöst.
- Stellen Sie den Projektor nicht auf einen instabilen Untergrund. Der Projektor könnte umkippen und Verletzungen verursachen oder beschädigt werden.
- Blockieren Sie nicht das Licht, das im Betrieb aus dem Projektorobjektiv austritt. Das Licht erhitzt das Objekt und könnte schmelzen, Verbrennungen verursachen oder einen Brand auslösen.
- Versuchen Sie nicht den Projektor zu öffnen oder auseinander zu bauen. Es besteht die Gefahr eines Stromschlags.
- Versuchen Sie niemals den Projektor in eigener Regie zu reparieren. Durch Öffnen des Gehäuses setzen Sie sich Hochspannung und anderen Gefahren aus. Nehmen Sie bitte Kontakt mit Optoma auf, um den Service des nächstgelegenen Kundendienstzentrums zu erhalten.
- Achten Sie auf die Sicherheitshinweise auf dem Projektorgehäuse.
- Der Projektor darf nur von autorisiertem Kundendienstpersonal repariert werden.

- Verwenden Sie nur die vom Hersteller angegebenen Zubehörteile/ Zusatzgeräte.
- Blicken Sie während des Betriebs nicht direkt in der Projektorobjektiv. Das helle Licht kann Ihren Augen schaden.
- Der Projektor erkennt automatisch die Lebensdauer der Lampe.
- Lassen Sie nach dem Ausschalten des Projektors das Gebläse noch einige Minuten in Betrieb, bevor Sie die Stromverbindung trennen. Lassen Sie den Projektor mindestens 90 Sekunden lang abkühlen.
- Ausschalten des Gerätes und Ziehen des Netzsteckers vor dem Reinigen.
- Verwenden Sie zur Reinigung des Gehäuses ein weiches, trockenes Tuch mit einem milden Reinigungsmittel. Benutzen Sie zur Reinigung keine Scheuermittel, Wachse oder Lösungsmittel.
- Trennen Sie das Gerät vom Stromnetz, wenn es über einen längeren Zeitraum nicht benutzt wird.
- Stellen Sie den Projektor nicht an Orten auf, an denen sie Vibrationen oder Stößen ausgesetzt sein könnten.
- Berühren Sie das Objektiv nicht mit bloßen Händen.
- Entfernen Sie vor der Lagerung die Batterie(n) aus der Fernbedienung. Falls die Batterie(n) lange Zeit in der Fernbedienung bleibt, könnte(n) sie auslaufen.
- Verwenden oder lagern Sie den Projektor nicht an Orten, an denen sich Rauch von Öl oder Zigaretten befinden könnte, da sich dies negativ auf die Qualität der Projektorleistung auswirken kann.
- Bitte befolgen Sie die Anweisungen zur Projektorausrichtung, da eine nicht standardmäßige Installation die Projektorleistung beeinträchtigen kann.
- Verwenden Sie eine Steckdosenleiste und/oder einen Überspannungsschutz, Da Spannungsspitzen und Stromausfälle Geräte zerstören können.

Sicherheitsinformationen zu Laserstrahlung

Dieses Produkt ist als Laserprodukt der Klasse 1, Risikogruppe 2 von IEC 60825-1 : 2014 klassifiziert und stimmt zudem mit 21 CFR 1040.10 und 1040.11 als LIP (Laser-beleuchteter Projektor) der Risikogruppe 2 per Definition in IEC 62471:2006, ausgenommen der Abweichungen gemäß Laserhinweis Nr. 50, vom 24. Juni 2007 überein.





Wenn Folgendes nicht eingehalten wird, drohen ernsthafte oder sogar tödliche Verletzungen.

- Dieser Projektor hat ein integriertes Lasermodul der Klasse 4. Versuchen Sie niemals, den Projektor zu demontieren oder zu modifizieren.
- Jegliche nicht in der Bedienungsanleitung angegebenen Betriebs- oder Anpassungsverfahren bergen die Gefahr einer Aussetzung gefährlicher Laserstrahlung.
- Öffnen oder demontieren Sie den Projektor nicht, da dies Schäden durch eine Aussetzung von Laserstrahlung verursachen könnte.
- Blicken Sie nicht in den Strahl, wenn der Projektor eingeschaltet ist. Das helle Licht kann dauerhafte Augenschäden verursachen.
- Achten Sie beim Einschalten des Projektors darauf, dass niemand im Projektionsbereich Richtung Objektiv blickt.
- Befolgen Sie die Schritte zur Steuerung, Anpassung oder Bedienung, um Schäden und Verletzungen durch die Aussetzung von Laserstrahlen zu vermeiden.
- Die Anweisungen zu Montage, Bedienung und Wartung, einschließlich klarer Warnhinweise zur Vermeidung möglicher Aussetzung gefährlicher Laserstrahlung.

Urheberrecht

Diese Publikation, einschließlich aller Fotos, Abbildungen und Software, ist durch internationale Urheberrechte geschützt, wobei alle Rechte vorbehalten werden. Weder diese Anleitung noch irgendwelche hierin enthaltenen Materialien dürfen ohne schriftliche Genehmigung des Urhebers reproduziert werden.

© Copyright 2017

Haftungsausschluss

Die Informationen in diesem Dokument können ohne Ankündigung geändert werden. Der Hersteller macht keine Zusicherungen oder Garantien bezüglich der Inhalte dieses Dokuments und lehnt insbesondere jegliche implizierten Garantien bezüglich der Marktgängigkeit oder Eignung für einen bestimmten Zweck ab. Der Hersteller behält sich das Recht vor, diese Publikation zu ändern und von Zeit zu Zeit Änderungen an den Inhalten vorzunehmen, ohne dass der Hersteller verpflichtet ist, jegliche Personen über derartige Änderungen zu informieren.

Anerkennung von Marken

Kensington ist eine in den USA eingetragene Marke der ACCO Brand Corporation mit ausgestellten Eintragungen und ausstehenden Anträgen in anderen Ländern weltweit.

HDMI, das HDMI-Logo und High-Definition Multimedia Interface sind Marken oder eingetragene Marken von HDMI Licensing LLC in den Vereinigten Staaten und anderen Ländern.

DLP®, DLP Link und das DLP-Logo sind eingetragene Marken von Texas Instruments und BrilliantColor™ ist eine Marke von Texas Instruments.

HDBaseT™ und das HDBaseT-Alliance-Logo sind Marken der HDBaseT Alliance.

Alle anderen in dieser Anleitung verwendeten Produktnamen sind das Eigentum ihrer jeweiligen Inhaber und werden anerkannt.

FCC

Dieses Gerät wurde getestet und als mit den Grenzwerten für Digitalgeräte der Klasse A gemäß Teil 15 der FCC-Regularien übereinstimmend befunden. Diese Grenzwerte wurden geschaffen, um angemessenen Schutz gegen Störungen beim Betrieb in Wohngebieten zu gewährleisten. Dieses Gerät erzeugt und verwendet Funkfrequenzenergie, die ausgestrahlt werden kann und bei unsachgemäßer, nicht der Anleitung des Herstellers entsprechender Installation und Verwendung schädliche Störungen des Rundfunkempfangs verursachen kann.

Allerdings ist nicht gewährleistet, dass es in bestimmten Installationen nicht zu Störungen kommt. Falls dieses Gerät Störungen des Radio- oder Fernsehempfangs verursachen sollte, was leicht durch Aus- und Einschalten des Gerätes herausgefunden werden kann, wird dem Anwender empfohlen, die Störung durch eine oder mehrere der folgenden Maßnahmen zu beseitigen:

- Neuausrichtung oder Neuplatzierung der Empfangsantenne(n).
- Vergrößern des Abstands zwischen Gerät und Empfänger.
- Anschluss des Gerätes an einen vom Stromkreis des Empfängers getrennten Stromkreis.
- Hinzuziehen des Händlers oder eines erfahrenen Radio-/Fernsehtechnikers.

Hinweis: Abgeschirmte Kabel

Um weiterhin die Anforderungen der FCC-Bestimmungen zu erfüllen, müssen abgeschirmte Kabel bei allen Verbindungen mit anderen Computergeräten verwendet werden.

Vorsicht

Durch Änderungen oder Modifikationen, die nicht ausdrücklich von dem Hersteller genehmigt wurden, kann die von der Federal Communications Commission erteilte Projektorbetriebsbefugnis des Benutzers ungültig werden.

Betriebsbedingungen

Dieses Gerät erfüllt Teil 15 der FCC-Regularien. Der Betrieb unterliegt den folgenden beiden Voraussetzungen:

1. Das Gerät darf keine schädlichen Interferenzen verursachen.
2. Dieses Gerät muss jegliche empfangenen Funkstörungen hinnehmen, einschließlich Störungen, die zu unbeabsichtigtem Betrieb führen können.

Hinweis: Anwender in Kanada

Dieses Digitalgerät der Klasse A erfüllt die Richtlinien der Canadian ICES-003.

Remarque à l'intention des utilisateurs canadiens

Cet appareil numérique de la classe A est conforme à la norme NMB-003 du Canada.

Konformitätserklärung für EU-Länder

- EMV-Richtlinie 2014/30/EU (inklusive Änderungen)
- Niederspannungsrichtlinie 2014/35/EU
- Richtlinie über Funkanlagen 2014/53/EU (falls das Produkt über eine HF-Funktion verfügt)
- RoHS-Richtlinie 2011/65/EU

WEEE



Anweisungen zur Entsorgung

Entsorgen Sie das elektronische Gerät nicht mit dem Hausmüll zusammen. Bitte recyceln Sie das Gerät, um die Umweltbelastung zu minimieren und die Umwelt zu schützen.

EINLEITUNG

Lieferumfang

Packen Sie das Produkt vorsichtig aus und prüfen Sie, ob die unter dem Standardzubehör aufgelisteten Artikel vollständig sind. Einige der Artikel des optionalen Zubehörs sind je nach Modell, Spezifikationen und Einkaufsland möglicherweise nicht verfügbar. Bitte prüfen Sie dies mit Ihrem Händler. Einige Zubehörartikel können je nach Region variieren.

Die Garantiekarte wird nur in einigen bestimmten Regionen mitgeliefert. Detaillierte Informationen erhalten Sie von Ihrem Händler.

Standardzubehör

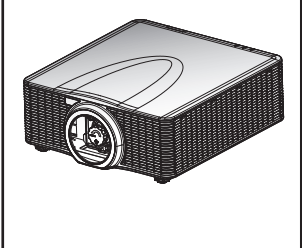
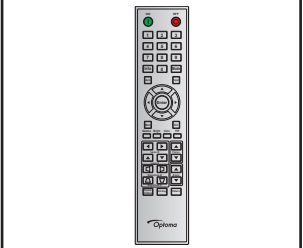
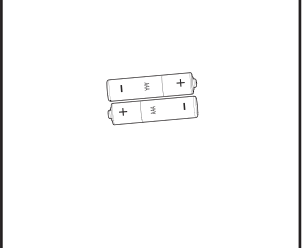
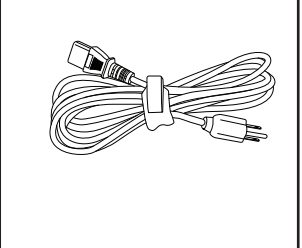
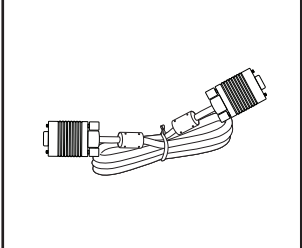
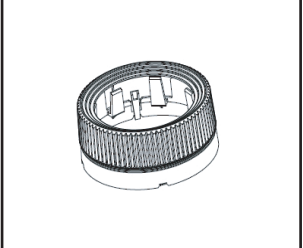
 Projektor	 Fernbedienung	 2 x AAA-Batterien	 Netzkabel
 VGA-Kabel	 Objektivabdeckung*	<input checked="" type="checkbox"/> CD mit Bedienungsanleitung <input checked="" type="checkbox"/> Garantiekarte <input checked="" type="checkbox"/> Grundlegende Bedienungsanleitung Dokumentation	

Optionales Zubehör

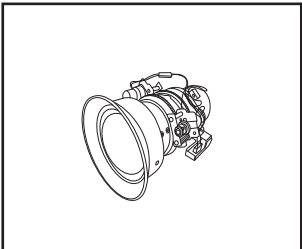
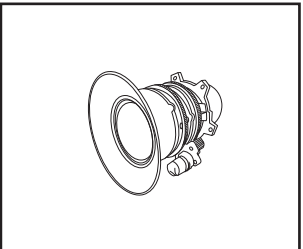
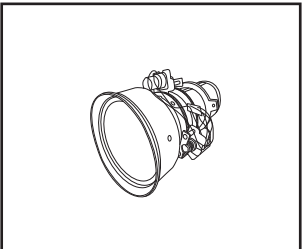
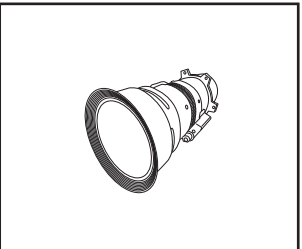
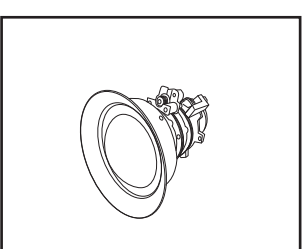
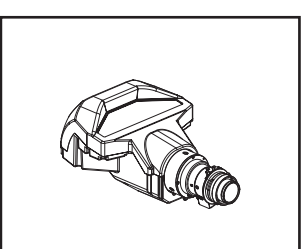
 Optionales Objektiv A01 (0,95 – 1,22)	 Optionales Objektiv A02 (1,22 – 1,53)	 Optionales Objektiv A03 (1,53 – 2,92)	 Optionales Objektiv A13 (2,90 – 5,50)
 Optionales Objektiv A15 (0,75 – 0,95)	 Optionales UST-Objektiv A16 (0,36)		

Hinweis:

- *Optionales Zubehör kann je nach Modell, technischen Daten und Region variieren.*
- ** Bei den Objektiven A01, A03 und A13.*

EINLEITUNG

Produktübersicht

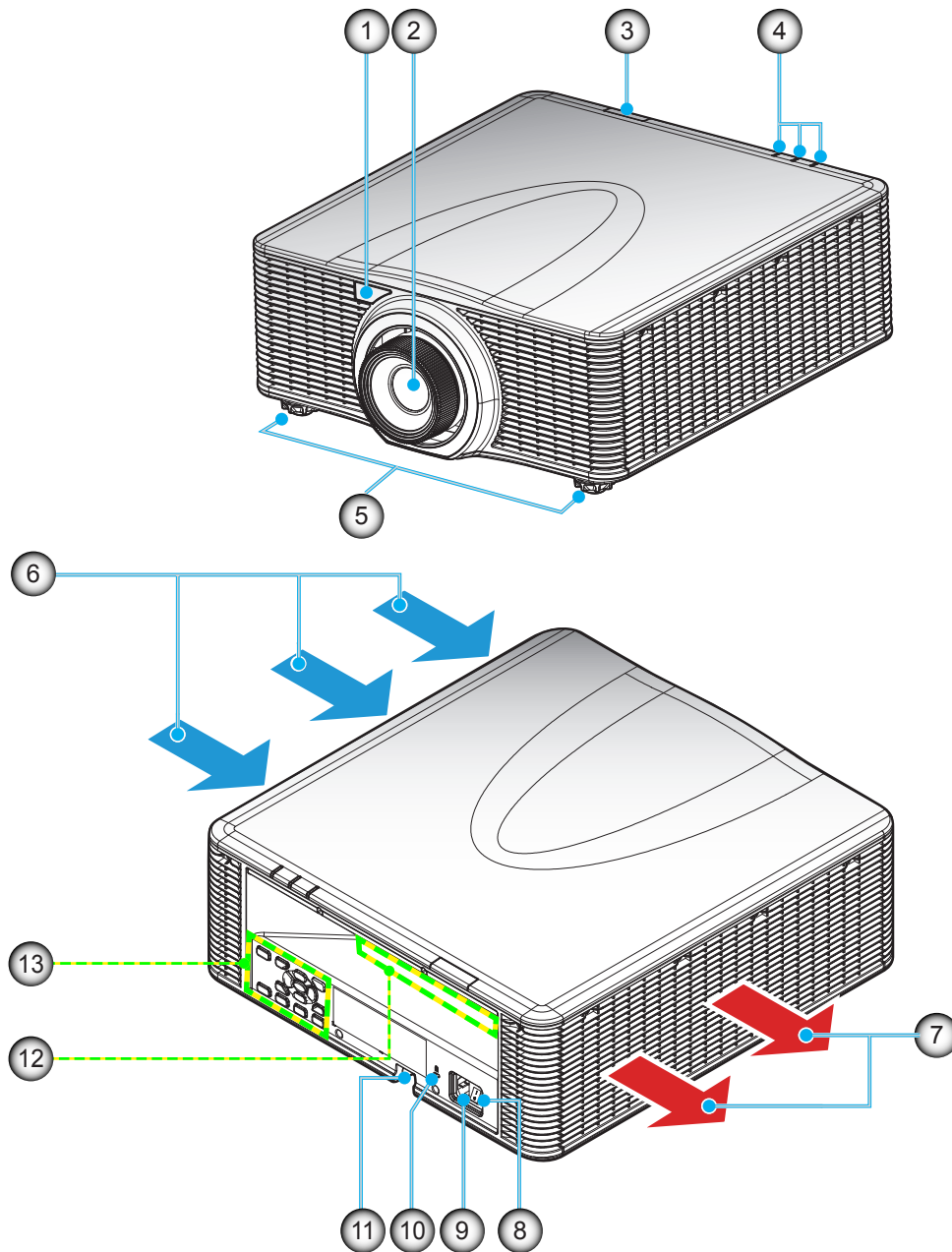

Hinweis: Blockieren Sie keine Zu-/Abluftöffnungen des Projektors.

(*) Optionales Zubehör kann je nach Modell, technischen Daten und Region variieren.

Nr.	Eintrag	Nr.	Eintrag
1.	IR-Empfänger vorne	8.	Ein-/Ausschalter
2.	Objektiv	9.	Netzanschluss
3.	IR-Empfänger oben	10.	Kensington™ Schlossanschluss
4.	LED-Statusanzeigen	11.	Sicherheitssperre
5.	Winkelverstellfüße	12.	Ein-/Ausgänge
6.	Belüftung (Eingang)	13.	Bedienfeld
7.	Belüftung (Ausgang)		

EINLEITUNG

Anschlüsse

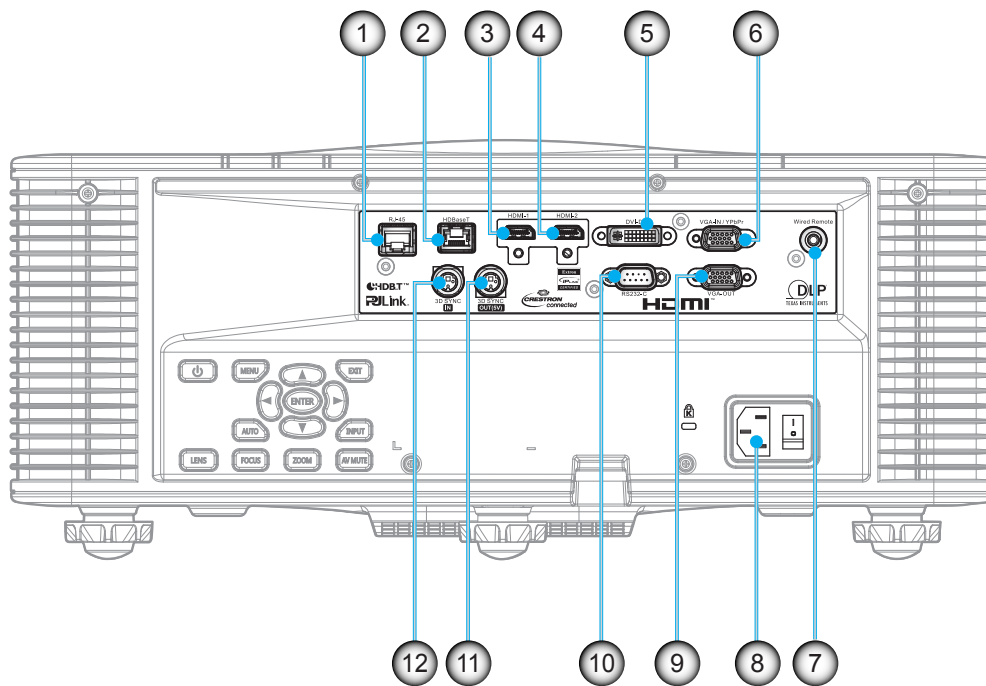

Nr.	Eintrag	Nr.	Eintrag
1.	LAN-Anschluss	7.	Kabelfernbedienungsanschluss
2.	HDBaseT-Anschluss	8.	Netzanschluss
3.	HDMI-Anschluss -1	9.	VGA-Ausgang
4.	HDMI-Anschluss -2	10.	RS232-C-Anschluss
5.	DVI-D-Anschluss	11.	3D-Sync-Ausgang
6.	VGA-IN / YPbPr-Anschluss	12.	3D-Sync-Eingang

EINLEITUNG

Bedienfeld

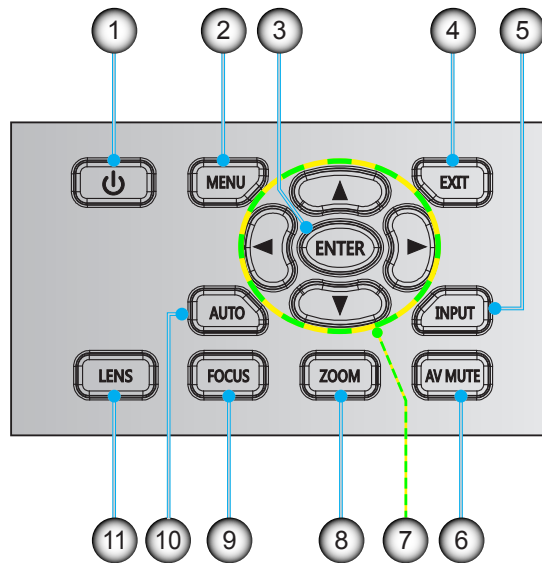

Nr.	Eintrag	Nr.	Eintrag
1.	Ein-/Austaste	7.	Vier Pfeiltasten
2.	Menü	8.	Zoom
3.	Enter	9.	Fokus
4.	Beenden	10.	Autom.
5.	Eingabe	11.	Objektiv
6.	AV Stumm		

EINLEITUNG

Fernbedienung

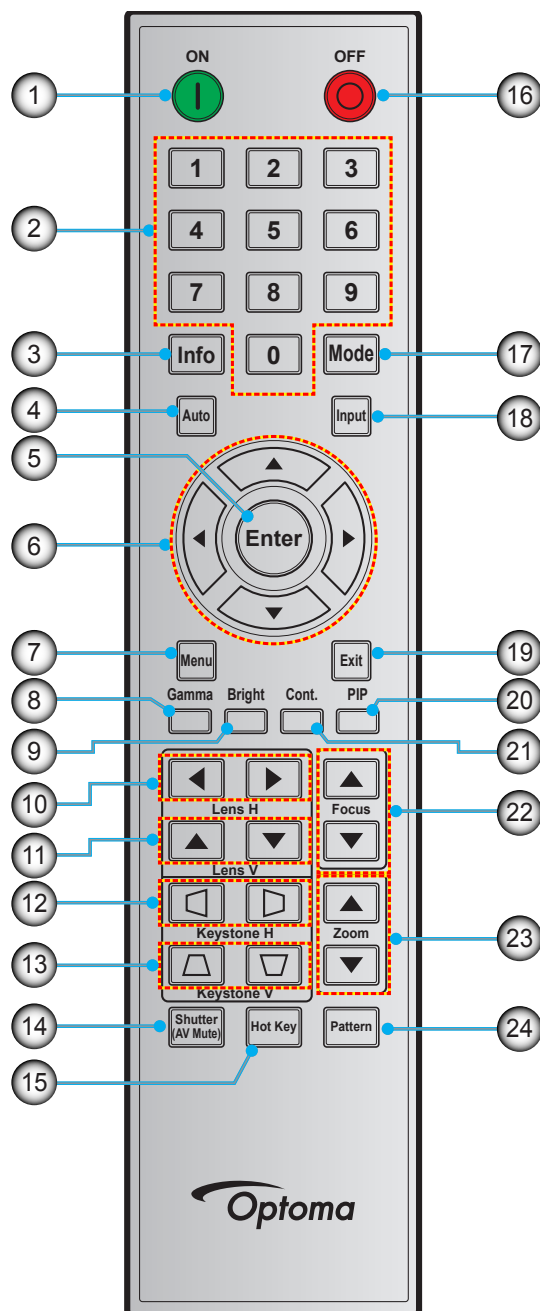

Nr.	Eintrag	Nr.	Eintrag	Nr.	Eintrag
1.	Einschalten	9.	Hell	17.	Modus
2.	Zifferntasten	10.	H. Objektivversatz	18.	Eingabe
3.	Info	11.	V. Objektivversatz	19.	Beenden
4.	Autom.	12.	H. Trapezkorrektur	20.	PIP
5.	Enter	13.	V. Trapezkorrektur	21.	Cont.
6.	Vier Pfeiltasten	14.	Shutter (AV Mute)	22.	Fokus
7.	Menü	15.	Hot Key	23.	Zoom
8.	Gamma	16.	Ausschalten	24.	Muster

AUFSTELLUNG UND INSTALLATION

Projektionsobjektiv installieren

Installieren Sie vor Aufstellung des Projektors das Projektionsobjektiv am Projektor.

在安装或替换镜头前，关掉投影机的电源。

在镜头安装联接过程中，避免使用遥控器或投影机按键板的按钮调节侧平移镜头或缩放/聚焦。

Before install or replacing the lens, switch off the power to the projector.

Avoid using the remote control or projector keypad button to adjust the lens shift or zoom/focus while the lens attachment process is carried out.

Wichtig!

- *Achten Sie vor Installation des Objektivs darauf, dass der Projektor ordnungsgemäß ausgeschaltet ist.*
- *Passen Sie Objektivversatz, Zoom oder Fokus während der Objektivinstallation weder über die Fernbedienung noch über das Bedienfeld des Projektors an.*

Verfahren

1. Drehen Sie die Objektivkappe gegen den Uhrzeigersinn.

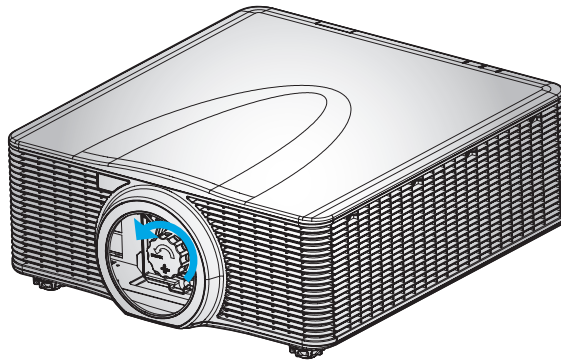

2. Entfernen Sie die Objektivabdeckung.

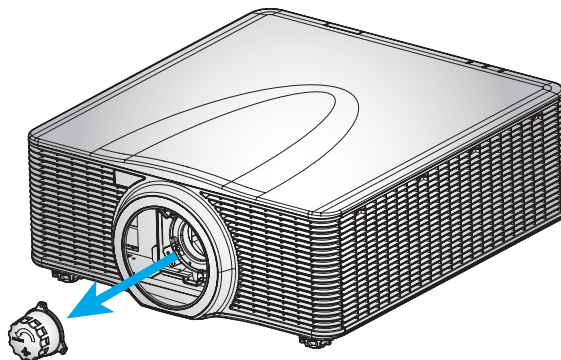

AUFSTELLUNG UND INSTALLATION

3. Installieren Sie das Objektiv am Projektor.

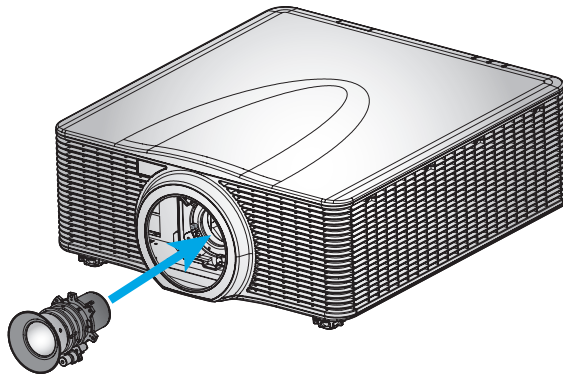

4. Drehen Sie das Objektiv zum Befestigen des Objektivs im Uhrzeigersinn.

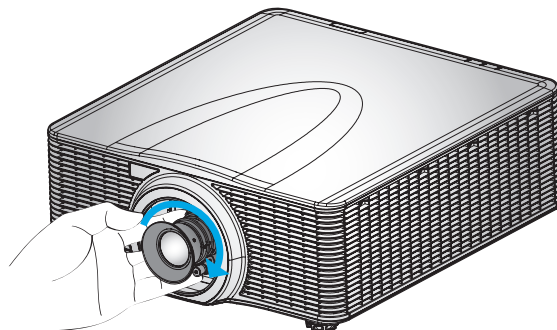

5. Installieren Sie den Objektivring sicher am Objektiv.

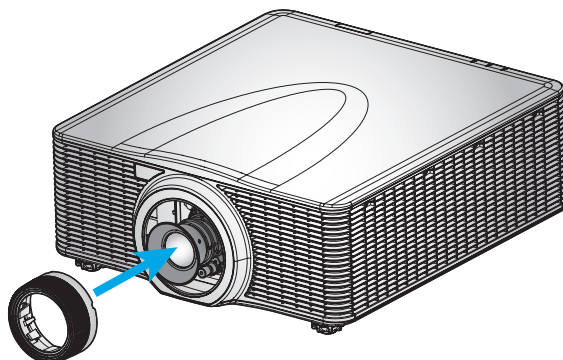

Hinweis: Der Objektivring ist mit folgenden Objektivmodulen kompatibel: A01 (0,95 – 1,22), A02 (1,22 – 1,53), A03 (1,53 – 2,92) und A13 (2,90 – 5,50).

AUFSTELLUNG UND INSTALLATION

Projektorposition anpassen

Bei der Auswahl eines geeigneten Aufstellungsortes beziehen Sie Größe und Form der Projektionsfläche, Lage der Steckdosen und den Abstand zwischen Projektor und restlichen Geräten in Ihre Überlegungen ein. Halten Sie sich an diese allgemeine Richtlinien:

- Stellen Sie den Projektor auf einem flachen Untergrund rechtwinklig zur Leinwand auf. Der Projektor (mit Standardobjektiv) muss mindestens 0,9 m von der Projektionsleinwand entfernt sein.
- Platzieren Sie den Projektor in der gewünschten Entfernung zur Leinwand. Die Entfernung zwischen Projektorobjektiv und Leinwand, die Zoomeinstellungen und das Videoformat bestimmen die Größe des projizierten Bildes.
- Bei dem Kurzdistanzfixobjektiv wird das Bild bei einem Standardwinkel ausgegeben. Die Objektivversatzfunktion macht den Bildversatz jedoch variabel.
- Uneingeschränkte Ausrichtung um 360 Grad

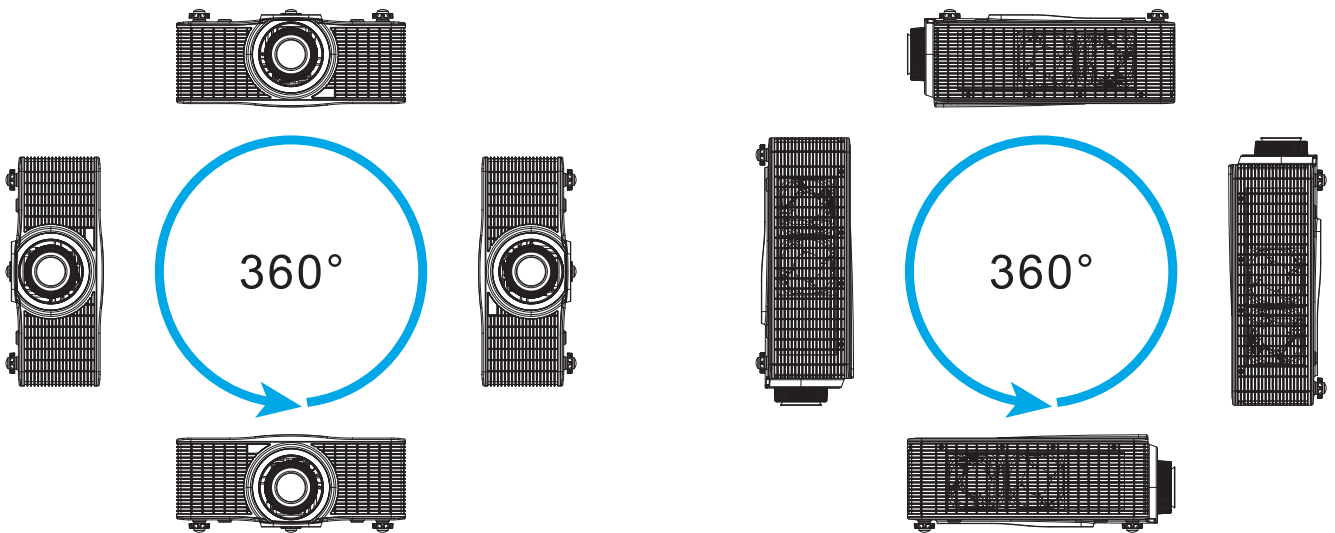

AUFSTELLUNG UND INSTALLATION

Quellen mit dem Projektor verbinden

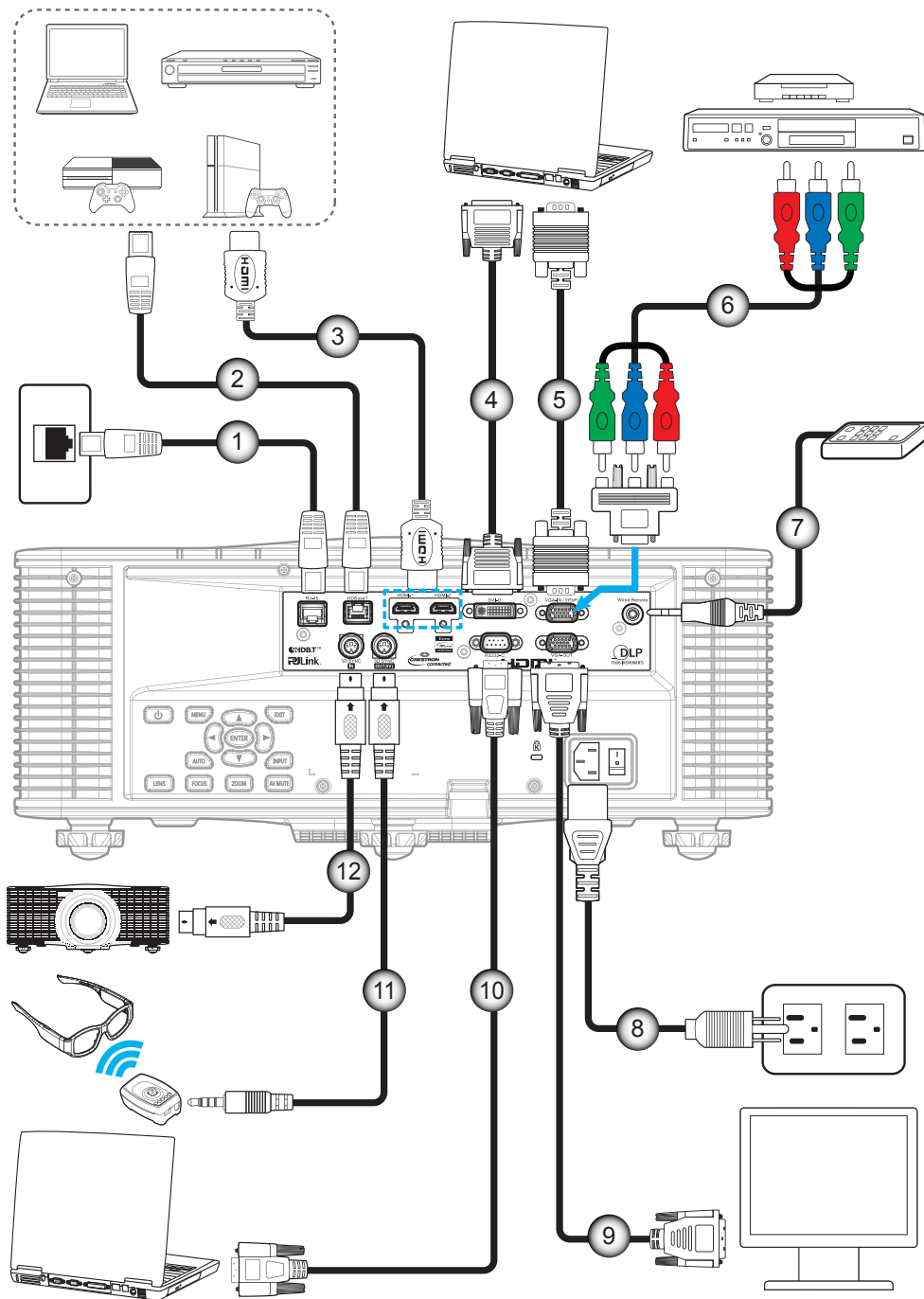

Nr.	Eintrag	Nr.	Eintrag
1.	RJ-45-Kabel	7.	Fernbedienungskabel (ca. 30 m)
2.	CAT5e/6/6A-Kabel	8.	Netzkabel
3.	HDMI-Kabel	9.	VGA-Ausgangskabel
4.	DVI-D-Kabel	10.	RS-232C-Kabel
5.	VGA-Eingangskabel	11.	3D-Emitter-Kabel
6.	Cinch-Komponentenkabel	12.	3D-Sync-Kabel

AUFSTELLUNG UND INSTALLATION

Projektionsbild einstellen

Bildhöhe

Der Projektor hat höhenverstellbare FüÙe, mit denen die Höhe des Projektionsbildes eingestellt werden kann.

1. Machen Sie an der Unterseite des Projektors den höhenverstellbaren Fuß ausfindig, den Sie anpassen möchten.
2. Drehen Sie zum Erhöhen/Absenken des Projektors die einstellbaren FüÙe im bzw. gegen den Uhrzeigersinn.

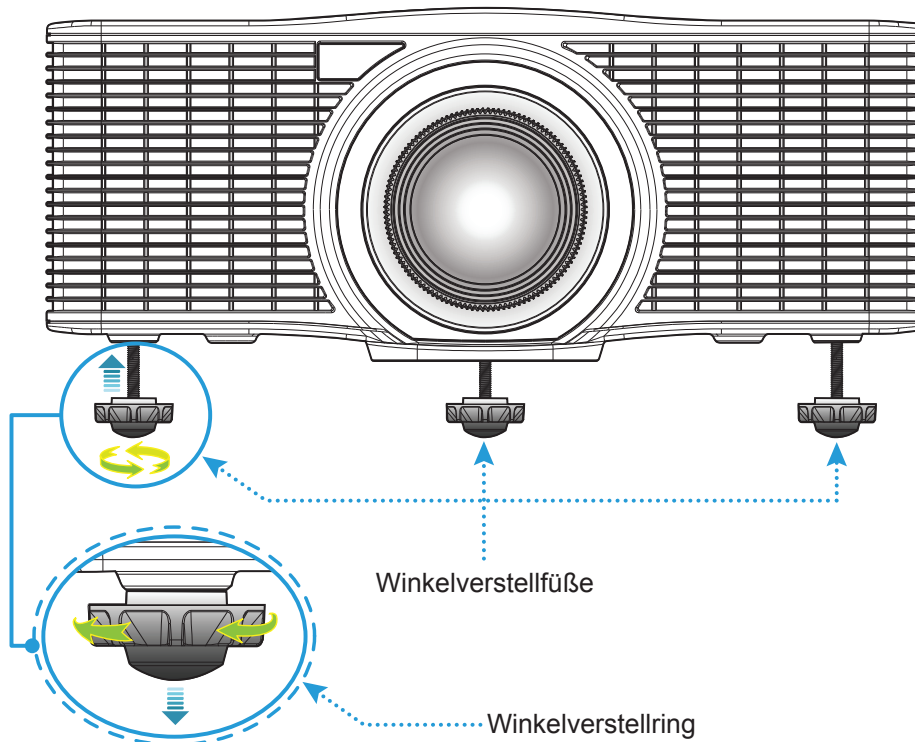

Warnung:

- Die FüÙe des Projektors sind nicht abnehmbar. Bitte drehen Sie die FüÙe des Projektors nicht heraus. Die einstellbare Höhe der FüÙe betrügt bis zu 45 mm.

Zoom und Fokus

- Passen Sie die BildgröÙe an, indem Sie die **Zoomtaste** (A) zum VergröÙern oder Verkleinern des projizierten Bildes drücken.
- Drücken Sie zum Anpassen des Fokus die **Fokustaste** (B), bis das Bild scharf und gut sichtbar ist.

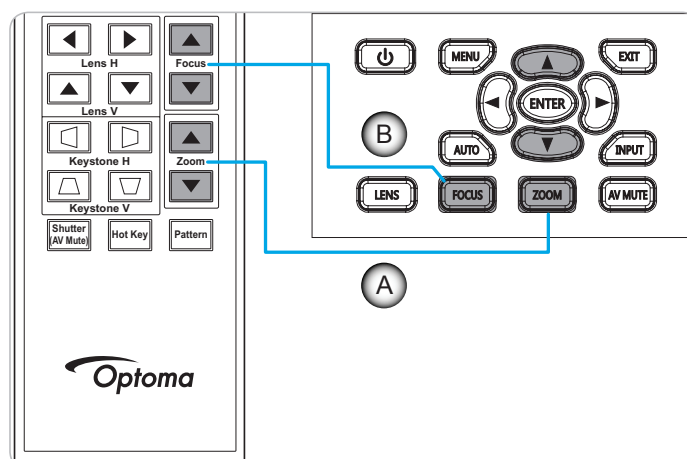

AUFSTELLUNG UND INSTALLATION

Fernbedienung in Betrieb nehmen

Batterien installieren/auswechseln

Zwei AAA-Batterien werden für die Fernbedienung mitgeliefert.

1. Entfernen Sie die Batteriefachabdeckung an der Rückseite der Fernbedienung.
2. Legen Sie AAA-Batterien wie abgebildet in das Batteriefach ein.
3. Bringen Sie die Abdeckung wieder an der Fernbedienung an.

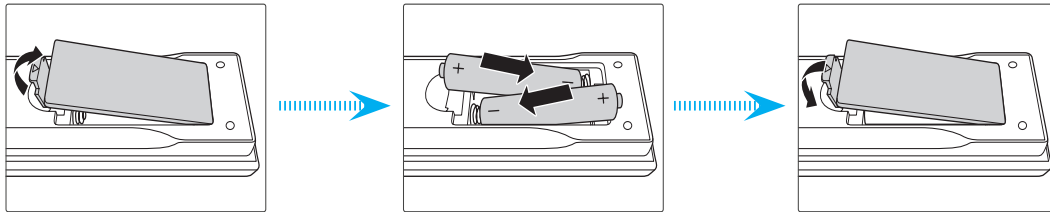

Hinweis: Ersetzen Sie die Batterien nur durch den gleichen und einen gleichwertigen Batterietyp.

VORSICHT

Bei unsachgemäßer Handhabung können Batterien auslaufen oder explodieren. Achten Sie darauf, die nachstehenden Anweisungen zu befolgen.

- Kombinieren Sie nicht unterschiedliche Batterietypen. Verschiedene Batterietypen können unterschiedliche Eigenschaften aufweisen.
- Kombinieren Sie nicht alte und neue Batterien. Die Kombination alter und neuer Batterien kann die Laufzeit der neuen Batterien verkürzen oder zu einem Auslaufen der alten Batterien führen.
- Entfernen Sie die Batterien, sobald sie erschöpft sind. Chemische Flüssigkeit, die aus den Batterien ausläuft und mit Haut in Kontakt kommt, kann Reizungen verursachen. Falls Flüssigkeit ausgelaufen ist, wischen Sie diese gründlich mit einem Tuch weg.
- Die mit dem Produkt gelieferten Batterien können aufgrund der Lagerungsbedingungen eine kürzere Laufzeit aufweisen.
- Falls Sie die Fernbedienung längere Zeit nicht benutzen, entfernen Sie die Batterien.
- Beim Entsorgen von Batterien müssen Sie die örtlichen Gesetze einhalten.

Effektive Reichweite

Die Infrarot- (IR) Fernbedienungssensoren befinden sich an der Vorder- und Oberseite des Projektors. Achten Sie darauf, die Fernbedienung in einem Winkel von $\pm 30^\circ$ (horizontal oder vertikal) zum IR-Fernbedienungssensor des Projektors zu halten. Der Abstand zwischen Fernbedienung und Sensor sollte nicht mehr als 10 Meter betragen.

- Achten Sie darauf, dass sich keine Hindernisse zwischen Fernbedienung und IR-Sensor am Projektor befinden, die den Infrarotstrahl stören könnten.
- Stellen Sie sicher, dass der IR-Sender der Fernbedienung keinem direkten Sonnenlicht oder Neonlicht ausgesetzt ist.
- Bitte halten Sie die Fernbedienung mindestens 2 Meter von Leuchtstofflampen fern, damit keine Fehlfunktionen auftreten.
- Falls sich die Fernbedienung in der Nähe von Leuchtstofflampen mit Inverter befindet, kann sie von Zeit zu Zeit ausfallen.
- Falls der Abstand zwischen Fernbedienung und Projektor zu gering ist, funktioniert die Fernbedienung möglicherweise nicht richtig.
- Wenn Sie die Fernbedienung auf die Leinwand richten, beträgt die effektive Reichweite weniger als 5 Meter zwischen Fernbedienung und Leinwand (die IR-Strahlen werden zurück zum Projektor reflektiert). Allerdings kann die effektive Reichweite je nach Leinwand variieren.

AUFSTELLUNG UND INSTALLATION

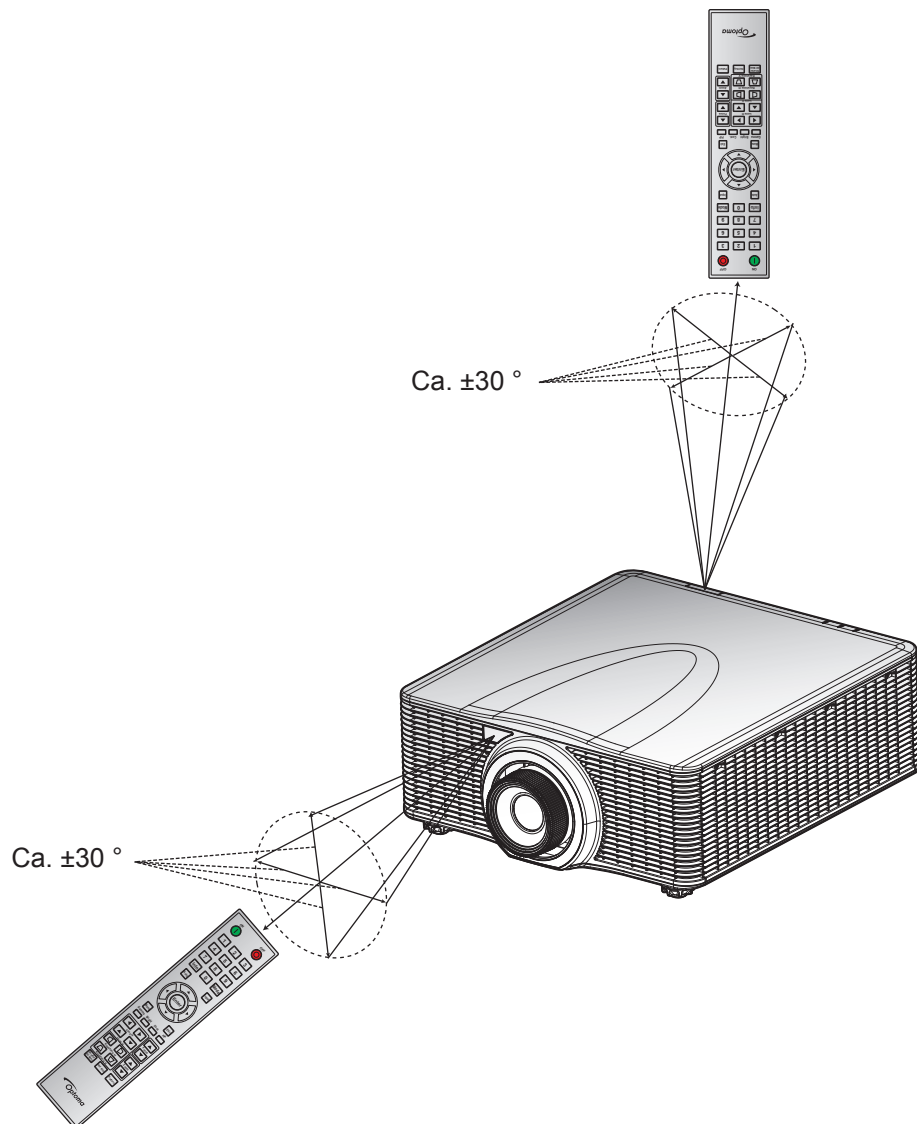

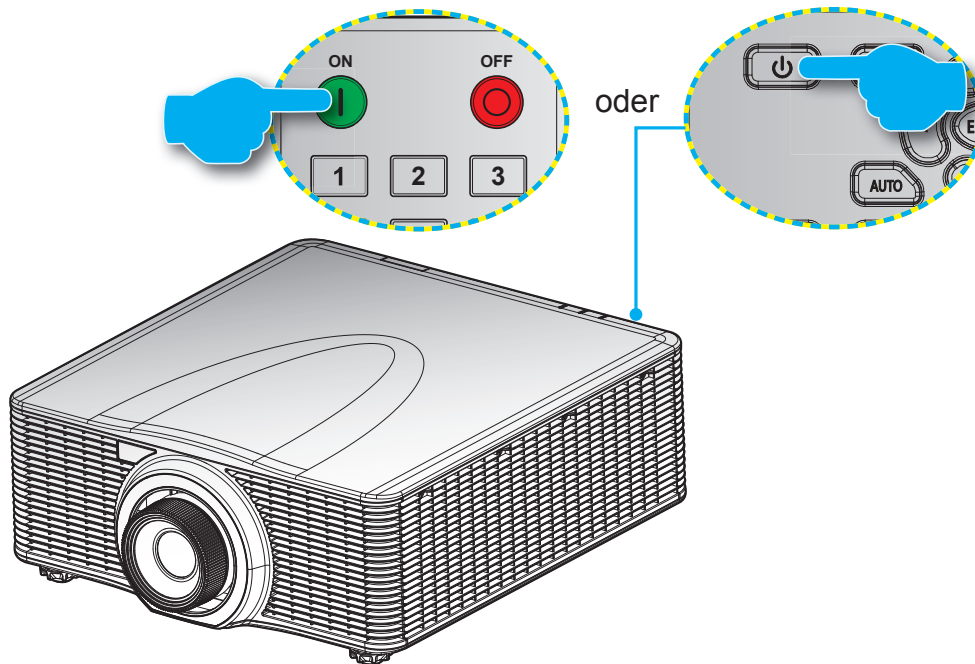

PROJEKTOR VERWENDEN

Projektor ein-/ausschalten





Einschalten





1. Stellen Sie sicher, dass Netzkabel und Signal-/Eingangskabel richtig verbunden sind.
2. Bringen Sie den **Netzschalter** in die Ein-Position.
3. Schalten Sie den Projektor mit „“ an der Fernbedienung oder „“ am Bedienfeld des Projektors ein. Die Status-LED blinkt langsam orange.

Hinweis: Wenn Sie den Projektor das erste Mal einschalten, werden Sie gebeten, die gewünschte Sprache, Projektionsausrichtung und andere Einstellungen festzulegen.

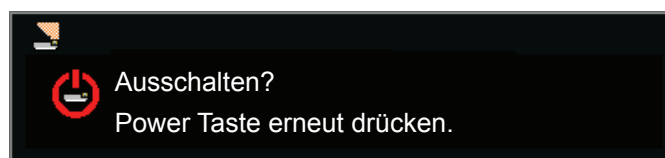
Ausschalten

1. Schalten Sie den Projektor mit „“ am Bedienfeld des Projektors oder „“ an der Fernbedienung aus. Eine Warnmeldung erscheint auf dem angezeigten Bild.



2. Drücken Sie zum Bestätigen noch einmal „“ am Bedienfeld des Projektors oder „“ an der Fernbedienung; andernfalls verschwindet die Warnmeldung nach 10 Sekunden. Wenn Sie „“ am Bedienfeld des Projektors oder „“ an der Fernbedienung ein zweites Mal drücken, schaltet sich der Projektor aus.
3. Bringen Sie den **Netzschalter** in die „Aus“-Position.
4. Trennen Sie das Netzkabel von Steckdose und Projektor.

Hinweis: Wir raten davon ab, den Projektor sofort nach dem Ausschalten wieder einzuschalten.

PROJEKTOR VERWENDEN

Eine Eingangsquelle wählen

Schalten Sie die angeschlossene Quelle, wie Computer, Notebook, Videoplayer etc., ein, die Sie anzeigen lassen möchten. Der Projektor erkennt die Quelle automatisch. Falls mehrere Quellen angeschlossen sind, drücken Sie die **Input**-Taste am Bedienfeld des Projektors oder an der Fernbedienung zur Auswahl der gewünschten Quelle.

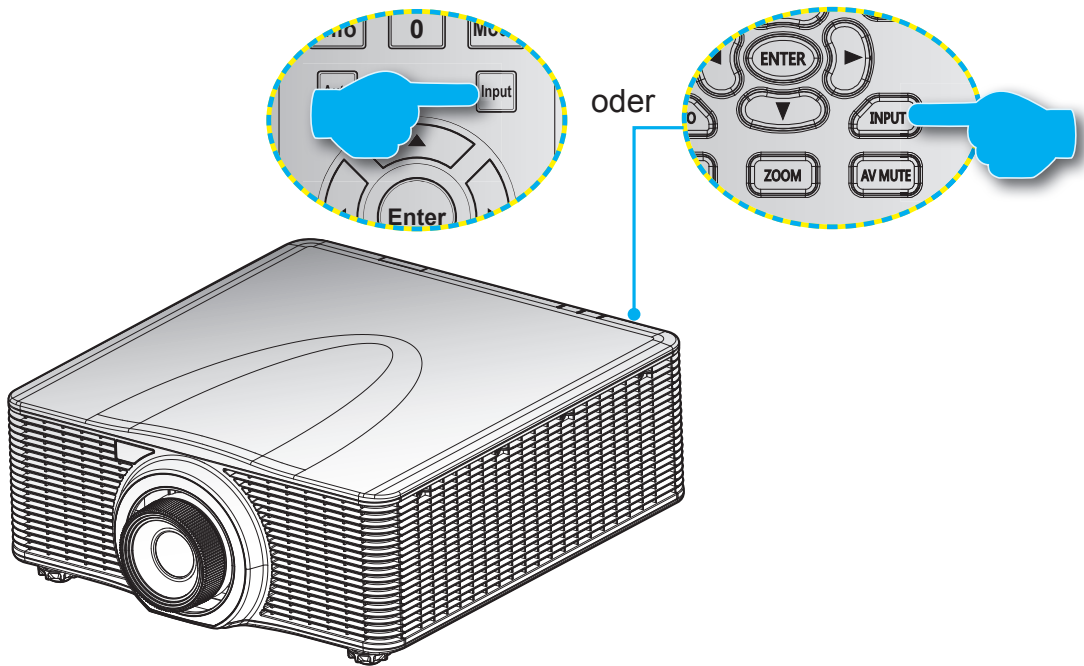

PROJEKTOR VERWENDEN

Menünavigation und -funktionen

Der Projektor verfügt über mehrsprachige OSD-Menüs, mit denen Sie Bildeinstellungen vornehmen und Parameter verändern können. Die Signalquelle wird automatisch erkannt.

1. Drücken Sie zum Öffnen des OSD-Menüs die „Menu“-Taste auf der Fernbedienung oder am Projektorbedienfeld.
2. Bewegen Sie sich bei eingeblendetem OSD mit ▲▼◀▶ durch das Menü, passen Sie die Einstellungen wie gewünscht an.
3. Drücken Sie zum Aufrufen des Untermenüs oder zum Bestätigen der Auswahl/Einstellung „Enter“.
4. Mit der „Exit“-Taste kehren Sie zum vorherigen Menü zurück bzw. verlassen das Menü, wenn Sie sich in der obersten Menüebene befinden.



PROJEKTOR VERWENDEN

OSD-Menübaum

Hauptmenü	Untermenü	Untermenü 2	Untermenü 3	Standardwert	Reichweite	
Bild	Anzeigemodus	Hell		Je nach Signaltyp und ausgewähltem Bildmodus.		
		Präsentation				
		Movie				
		sRGB				
		Mischung				
		DICOM SIM.				
		Benutzer				
	Wandfarbe	Weiß		Weiß		
		Grau 130				
	Helligkeit			Je nach Bildmodus.	0 ~ 100	
	Kontrast			Je nach Bildmodus.	0 ~ 100	
	Schärfe			5	0 ~ 10	
	Farbe			Nur bei VGA-Component-Signalen.	0 ~ 100	
	Farbton			Nur bei VGA-Component-Signalen.	0 ~ 100	
	Gamma		Video		Je nach Bildmodus.	
			Film			
			Hell			
			CRT			
			DICOM			
	Weißwert				0 ~ 100	
	Farbtemperatur		Warm		Hell	
			Hell			
			Kühl			
	Farbrad-Geschwindigkeit		2x			3x
			3x			
	FSV-Anpassung	Rot		Farbton		1 ~ 199
				Sättigung		0 ~ 199
				Verstärkung		1 ~ 199
		Grün		Farbton		1 ~ 199
				Sättigung		0 ~ 199
				Verstärkung		1 ~ 199
		Blau		Farbton		1 ~ 199
				Sättigung		0 ~ 199
Verstärkung					1 ~ 199	
Cyan			Farbton		1 ~ 199	
			Sättigung		0 ~ 199	
			Verstärkung		1 ~ 199	
Magenta		Farbton		1 ~ 199		
		Sättigung		0 ~ 199		
		Verstärkung		1 ~ 199		



PROJEKTOR VERWENDEN

Hauptmenü	Untermenü	Untermenü 2	Untermenü 3	Standardwert	Reichweite	
Bild	FSV-Anpassung	Gelb	Farbton		1~199	
			Sättigung		0 ~ 199	
			Verstärkung		1 ~ 199	
		Weißverstärkung	Rot		1~199	
			Grün			
			Blau			
		Einstellungen zurücksetzen				
	Kontr.-Verst.	Aus		Aus		
		DynamicBlack				
		Extremes Schwarz				
	Farbraum	Auto		Auto		
		RGB(0~255)				
		RGB(16~235)				
		YUV				
Als Ben. speich.	Ja					
	Nein					
Bildschirm	Seitenverhältnis	Auto				
		4:3				
		16:9				
		16:10				
		Native				
	Pixelphase			Nur analoge Signale.	0 ~ 100	
	Pixel-Spur			Nur analoge Signale.	0 ~ 100	
	Horizontale Position			Nur analoge Signale.	0 ~ 100	
	Vertikale Position			Nur analoge Signale.	0 ~ 100	
	H-Digitalzoom	100 bis 200 %		0	0 ~ 10	
	V-Digitalzoom	100 bis 200 %		0	0 ~ 10	
	Digitaler horizontaler Versatz			50	0 ~ 100	
	Digitaler vertikaler Versatz			50	0 ~ 100	
	Deckenmontage	Aus		Auto		
		Ein				
		Auto				
	Rückprojektion	Aus		Aus		
		Ein				
	Geometrische Korrektur	H. Trapezkorrektur			20	0 ~ 40
			V. Trapez		20	0 ~ 40
4 Ecken Korrektur			H-Anpassung, oben links			
			V-Anpassung, oben links			
			H-Anpassung, oben rechts			
			V-Anpassung, oben rechts			
		H-Anpassung, unten links				

PROJEKTOR VERWENDEN

Hauptmenü	Untermenü	Untermenü 2	Untermenü 3	Standardwert	Reichweite		
Bildschirm	Geometrische Korrektur	4 Ecken Korrektur	V-Anpassung, unten links				
			H-Anpassung, unten rechts				
			V-Anpassung, unten rechts				
		Raster Farbe	Zurücksetzen	Violett	Grün		
				Grün			
		PIP-PBP	PIP / PBP Enable	Ja			
				Nein			
				Aus	Aus		
			PBP				
	PIP						
	Hauptquelle		Nebenquelle	VGA	Aktuelle Quelle.		
				HDMI-1			
				HDMI-2			
				DVI			
				HDBaseT			
	Layout		Größe	VGA	Je nach aktueller Quelle.		
				HDMI-1			
				HDMI-2			
				DVI			
	Layout		Größe	HDBaseT	Mittel		
		Oben L.		Oben L.			
		Oben R.					
		Unten R.					
	Unten L.						
	Tauschen	Quelle-Taste	Klein	Mittel			
			Mittel				
			Groß				
	Autom. Bild.	Quelleninfo	Quellen wechseln				
			Liste aller Quellen				
			Auto-Quelle				
	Autom. Bild.	Quelleninfo	Normal	Breitbild forcieren			
			Breitbild forcieren				
	Quelleninfo	Quelleninfo	Aktive Quelle				
Signal-Format							
Seitenverhältnis							
Auflösung							
Vert. Akt.							
Hor. Akt.							
Pixeluhr							
Sync-Typ							
Farbraum							

PROJEKTOR VERWENDEN

Hauptmenü	Untermenü	Untermenü 2	Untermenü 3	Standardwert	Reichweite
Bildschirm	Quelleninfo	PIP/PBP (wenn PIP/PBP aktiv ist)			
		<PIP/PBP-Eingangszeilen> (wenn PIP/PBP aktiv ist)			
Einstellungen	Sprache	English		English	
		简体中文			
		Français			
		Deutsch			
		Italiano			
		日本語			
		한국어			
		Русский			
		Español			
		Português			
		Bahasa Indonesia			
		Nederlands			
	Menüposition	Oben links 		Oben links	
		Oben rechts 			
		Mitte 			
		Unten links 			
		Unten rechts 			
	Standby-Modus	0.5 W-Modus		Kommunikation	
		Kommunikationsmodus			
	Testbild	Ohne		Ohne	
		Raster			
		Weiß			
		Schw.			
		Schachbrett			
		Farbbalken			
	Direkt einschalten	Aus		Aus	
		Ein			
	Hotkey-Einstlg	Leeranzeige		Leeranzeige	
		Seitenverhältnis			
		Standbild			
		Projektoreninfo			
	Einstellungen zurücksetzen	Ja			
		Nein			
Service					
Lichtquelle	Lichtleistung	Konstante Leistung		Konstante Leistung	
		Konstante Intensität			
		Öko 1			
		Öko 2			
	Konstante Leistung	0 bis 99		99	0 bis 99 (30 bis 100 %)

PROJEKTOR VERWENDEN

Hauptmenü	Untermenü	Untermenü 2	Untermenü 3	Standardwert	Reichweite	
Lichtquelle	Lichtq.-Info	Projektorstunden gesamt				
		LD Betriebszeit				
Optionen	Hintergrd.farbe	Logo		Standardwert		
		Blau				
		Schw.				
		Weiß				
	Autom. Abschalt.			0	0 – 120 (ein Schritt: 5 Min.)	
	Schlaftimer			0	0 – 990 (ein Schritt: 10 Min.)	
	Objektivfunktion	Fokus	Befehl		Fokuseingang – Motor schrittweise	
					Fokusausgang – Motor schrittweise	
		Zoom	Befehl		Zoomeingang – Motor schrittweise	
					Zoomausgang – Motor schrittweise	
		Linsenversatz	Befehl		Linksversatz oben – Motor schrittweise	
					Linksversatz unten – Motor schrittweise	
					Linksversatz rechts – Motor schrittweise	
					Linksversatz links – Motor schrittweise	
		Objektivspeicher	Position übernehmen		1	
					2	
					3	
					4	
					5	
	Aktuelle Position speichern			1		
				2		
				3		
				4		
				5		
	Objektivmotoren sperren	Zulassen		Zulassen		
		Gesperrt				
	Objektivkalibrierung	Befehl				
Große Höhe	Aus		Aus			
	Ein					
PIN	PIN-Schutz	Aus		Aus		
		Ein				
	PIN ändern					
Fernbedienungseinstellungen	Oben	Aus		Ein		
		Ein				
	Front	Aus		Ein		
		Ein				
HDBaseT	Aus		Ein			
	Ein					
Projektor-Adresse	0 ~ 99		0			
Nachricht anzeigen	Aus		Aus			
	Ein					

PROJEKTOR VERWENDEN

Hauptmenü	Untermenü	Untermenü 2	Untermenü 3	Standardwert	Reichweite
Optionen	Tast.-LED-Einst.	Keypad LED	Immer eingeschaltet	Immer eingeschaltet	
			Immer ausgeschaltet		
		Status-LED	Immer eingeschaltet	Immer eingeschaltet	
			Immer ausgeschaltet		
			Nur Warng./Fehler		
		Information	Modellname		
	Seriennummer				
	Native Auflösung				
	MCU FW				
	DDP FW				
	M9813 FW				
	Motor FW				
	ext flash FW				
	Haupteingang				
	Haupt-Signalformat				
	Haupt-Pixeltakt				
	Haupt-Sync.-Typ				
	Hauptbild - Horiz. Bildfreq.				
	Hauptbild - Vert. Bildfreq.				
	BiB-/BuB-Eingang				
	BiB/BuB-Signalformat				
	BiB/BuB-Pixeltakt				
	BiB/BuB-Sync.-Typ				
	BiB/BuB - Horiz. Bildfreq.				
	BiB/BuB - Vertik. Bildfreq.				
	Lichtquellenleistung				
	Projektorstunden gesamt				
	Lichtq.-h				
	Bereitschaftsmodus				
Objektivsperre-Einstell.					
IP-Adresse					
DHCP					
Systemtemperatur					

PROJEKTOR VERWENDEN

Hauptmenü	Untermenü	Untermenü 2	Untermenü 3	Standardwert	Reichweite
3D	3D	Auto		Auto	
		Ein			
	3D umkehren	Aus		Aus	
		Ein			
	3D Format	Frame Packing		Je nach Eingangssignal. Falls eine HDMI-Quelle mit AVINFO erkannt wird, wird der 3D-Modus automatisch eingeschaltet.	
		Side-by-Side(Half)			
		Top and Bottom			
		Frame Sequential			
	1080p bei 24	96Hz		144Hz	
		144Hz			
	3D-Sync-Ausgang	Zu Emitter		Zu Emitter	
		Zu nächs. Projektor			
	Frame-Verzögerung				1~200
L/R-Referenz	1. Einzelbild		1. Einzelbild		
	Feld-GPIO				
DLP Link	Aus		Aus		
	Ein				
Kommunikation	LAN	DHCP		Per Einstellung.	
		IP-Adresse			
		Subnetzmaske			
		Standard-Gateway			
		MAC-Adresse			
		Anwenden	Befehl		
	Netzwerk	Projektorname		Per Einstellung.	
		Netzwerkmeldungen anzeig.	Ein		
			Aus		
		Neustart des Netzwerks...	Befehl		
		Netzwerkeinstlg zurücks...	Befehl		
	Baudrate Seriell	1200		115200	
		2400			
		4800			
		9600			
		14400			
		19200			
		38400			
		57600			
		115200			
Echo seriellen Ports	Aus		Aus		
	Ein				
Serieller-Port-Pfad	RS232		RS232		
	HDBaseT				

PROJEKTOR VERWENDEN

Menü Bild



Anzeigemodus

Optimieren Sie den Projektor zur Anzeige von Bildern unter bestimmten Bedingungen.

- **Hell:** Maximale Helligkeit für PC-Eingaben.
- **Präsentation:** Dieser Modus eignet sich zur Anzeige von PowerPoint-Präsentationen, wenn der Projektor mit dem PC verbunden ist.
- **Movie:** Dieser Modus eignet sich zum Ansehen von Videos.
- **sRGB:** Dieser Farbmodus stimmt den REC709-Farbstandard so weit wie möglich ab.
- **Mischung:** Bei Verwendung mehrerer Projektoren kann dieser Modus die sichtbare Bänderung eliminieren und ein einzelnes helles, hochauflösendes Bild anzeigen.
- **DICOM SIM.:** Dieser Modus kann ein monochromes medizinisches Bild projizieren, wie z. B. eine Röntgenaufnahme, MRI etc.
- **Benutzer:** Benutzerdefinierte Einstellungen.

Wandfarbe

Stellen Sie die Wandfarbe so ein, dass der Projektor die für die spezifische Wand angepasste Farbleistung optimieren kann. Die verfügbaren Optionen sind Weiß und Grau 130.

Helligkeit

Passt die Bildintensität an.

Kontrast

Passen Sie die Abweichung zwischen den hellsten und dunkelsten Bildbereichen an und ändern Sie den Anteil von Schwarz und Weiß im Bild.

Schärfe

Hier stellen Sie die Bildschärfe ein.

PROJEKTOR VERWENDEN

Farbe

Hier können Sie ein Videobild von schwarzweiß bis vollfarbig einstellen.

Farbton

Hier können Sie die Balance der Farben Rot und Grün einstellen.

Gamma

Richten Sie die Art der Gammakurve ein. Nach der Anfangseinrichtung und Feinabstimmung können Sie mit Hilfe der Gammaeinstellung Ihre Bildausgabe optimieren.

- **Video:** Für Video- oder TV-Quellen.
- **Film:** Für Heimkino.
- **Hell:** Zur Hervorhebung der Helligkeit.
- **CRT:** Bei einem CRT-Monitor.
- **DICOM:** Für simuliertes DICOM.

Weißwert

Erhöhen Sie die Helligkeit von Weißtönen auf nahezu 100 %.

Farbtemperatur

Ändert die Farbintensität. Wählen Sie einen aufgelisteten relativen Wärmewert.

Farbrad-Geschwindigkeit

Wählen Sie die Farbradgeschwindigkeit: 2x oder 3x. Die Farbradgeschwindigkeit definiert die Verzögerung zwischen Farbrad und DMD.

FSV-Anpassung

Weitere Informationen zur FSV-Anpassung finden Sie auf Seite 31.

Kontr.-Verst.

Aktivieren oder deaktivieren Sie die Kontrastoptimierung. Die Aktivierung dieser Funktion führt zu einer Erhöhung des Kontrastverhältnisses.

- **Aus:** Deaktivieren Sie die Kontrastoptimierung.
- **DynamicBlack:** Passen Sie das Kontrastverhältnis für Videoinhalte automatisch an.
- **Extremes Schwarz:** Erhöhen Sie den Kontrast automatisch, wenn ein schwarzes Bild angezeigt wird (Leeranzeige).

Farbraum

Wählen Sie einen für das Eingangssignal abgestimmten Farbraum. Nur bei analogen Signalen und bestimmten digitalen Quellen nutzbar. Verfügbare Optionen sind Auto, RGB(0~255), RGB(16~235) und YUV.

Als Ben. speich.

Speichern Sie die aktuellen Bildeinstellungen im Nutzerprofil.

Menü FSV-Anpassung

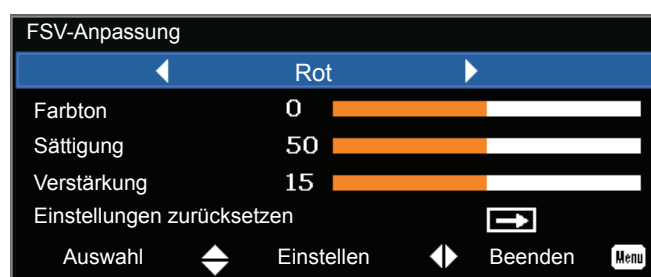

PROJEKTOR VERWENDEN

Farbton

Beachten Sie Folgendes zur Anpassung des Farbtons:

- Passen Sie den Farbton bei jeder Farbe (R, G, B, C, M und Y) unabhängig an.
- Weiß hat keine Farbtoneingabe.
- Eine negative Farbtoneingabe bietet eine Drehung des Farbtons im Uhrzeigersinn.
- Eine positive Farbtoneingabe bietet eine Drehung des Farbtons gegen den Uhrzeigersinn.
- Eine Eingabe von Null ändert den Farbton nicht.

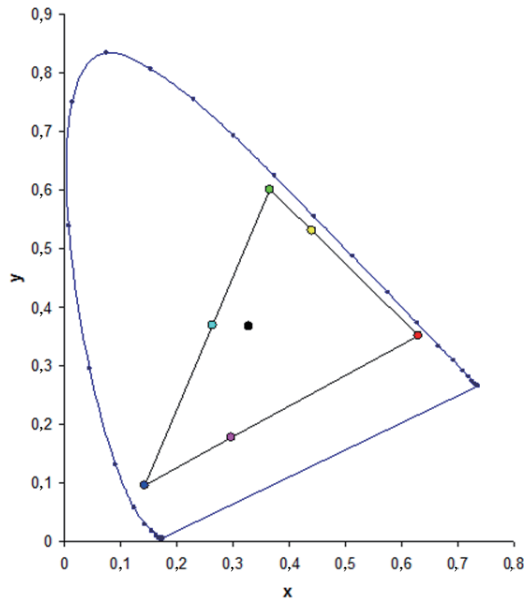

Sättigung

Beachten Sie Folgendes zur Anpassung der Sättigung:

- Die Sättigung kann bei jeder Farbe (R, G, B, C, M und Y) unabhängig angepasst werden.
- Ein Sättigungswert von 0 entfernt die gesamte Farbe aus diesem Bereich.
- Ein Sättigungswert von 254 stellt den Farbbereich auf maximale Farbe ein.
- Ein Sättigungswert von 127 verändert die Sättigung nicht.

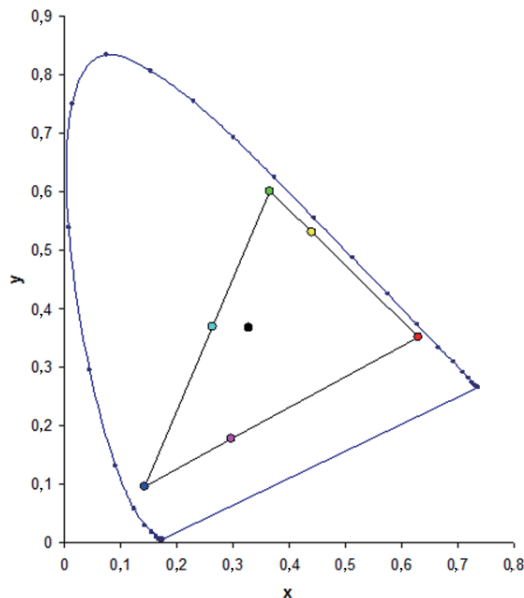

PROJEKTOR VERWENDEN

Verstärkung

Beachten Sie Folgendes zur Anpassung der Verstärkung:

- Die Verstärkung kann bei jeder Farbe (R, G, B, C, M, Y und W) unabhängig angepasst werden.
- Der Eingangsbereich geht von 0 bis 254.
- Die Verstärkung ändert die Intensität der entsprechenden Farbe.
- Ein Verstärkungswert von 127 deaktiviert die FSV, die diese Farbe steuert.
- Ein Verstärkungswert von weniger als 127 macht die entsprechende Farbe dunkler.
- Ein Verstärkungswert von 254 stellt den Farbbereich auf maximale Verstärkung ein; allerdings wird dabei das Signal zugeschnitten.
- Eine Verstärkung von 127 ist die nominale Einstellung.
- Weiß bietet drei Verstärkungsregelungen, jede davon für die Komponente R, G, B von Weiß.

Einstellungen zurücksetzen

Setzen Sie alle FSV-Anpassungen auf die Werksstandards zurück.

PROJEKTOR VERWENDEN

Menü Bildschirm



Seitenverhältnis

Ein Bild mit erkannter Größe anzeigen oder die Bildgröße durch Maximieren von Höhe und/oder Breite oder die maximal mögliche Größe unter Beibehaltung des Originalseitenverhältnisses einstellen.

- **Auto:** Zeigt das Bild in der erkannten Größe an.
- **4:3:** Behält das 4:3-Seitenverhältnis bei.
- **16:9:** Behält das 16:9-Seitenverhältnis bei.
- **16:10:** Behalten Sie das Seitenverhältnis 16:10 bei.
- **Native:** Dieses Format zeigt das Originalbild ohne Skalierung an.

Pixelphase

Passen Sie die Pixelphase an, wenn das Bild nach Optimierung von Pixel-Tracking flimmert oder rauscht. Die Pixelphase kann die Phase des Pixel-Abtasttaktes relativ zum eingehenden Signal anpassen. (Nur analoge RGB-Signale.)

Pixel-Spur

Stellen Sie sicher, dass die Bildqualität einheitlich ist, das Seitenverhältnis beibehalten wird und die Pixelphase optimiert werden kann. Konstantes Flimmern oder mehrere vertikale Streifen oder Linien über dem gesamten Bild weisen auf schwaches Pixel-Tracking hin. (Nur analoge RGB-Signale.)

Horizontale Position

Verschiebt das Bild innerhalb des Bereichs verfügbarer Pixel nach rechts oder links.

Vertikale Position

Verschiebt das Bild innerhalb des Bereichs verfügbarer Pixel nach oben oder unten.

H-Digitalzoom

Ändern Sie die Größe des horizontalen Projektor-Anzeigebereiches. Wenn die Größe des Anzeigebereiches durch diese Einstellung geändert wurde, kann er mit Digitaler horizontaler Versatz verschoben werden.

PROJEKTOR VERWENDEN

V-Digitalzoom

Ändern Sie die Größe des vertikalen Projektor-Anzeigebereiches. Wenn die Größe des Anzeigebereichs durch diese Einstellung geändert wurde, kann er mit Digitaler vertikaler Versatz verschoben werden.

Digitaler horizontaler Versatz

Verschieben Sie den Anzeigebereich horizontal, falls die Größe über die Einstellung H-Digitalzoom geändert wurde.

Digitaler vertikaler Versatz

Verschieben Sie den Anzeigebereich vertikal, falls die Größe über die Einstellung V-Digitalzoom geändert wurde.

Deckenmontage

Kehrt das Bild bei einem an der Decke montierten Projektor um.

Rückprojektion

Spiegeln Sie das Bild bei Projektion hinter einer transluzenten Leinwand.

Geometrische Korrektur

Bieten Sie verschiedene Methoden zur Steuerung der Verzerrung.

Weitere Informationen zur geometrischen Korrektur finden Sie auf Seite 35.

- **H. Trapezkorrektur:** Passt die Trapezverzerrung horizontal an, sodass das Bild möglichst rechteckig angezeigt wird.
- **V. Trapez:** Passt die Trapezverzerrung vertikal an, sodass das Bild möglichst rechteckig angezeigt wird.
- **4 Ecken Korrektur:** Ermöglicht ein Stauchen des Bildes zur Anpassung des Bildes an einen Bereich, das durch Verschieben der X- und Y-Position der vier Ecken erreicht wird.
- **Raster Farbe:** Wählen Sie die Farbe der 4 Ecken, grün oder violett.
- **Zurücksetzen:** Alle Einstellungen auf ihre Standardwerte rücksetzen.

PIP-PBP

Zeigen Sie ein Bild mit zwei Quellen im BiB- oder BuB-Modus an.

Weitere Informationen zu BiB/BuB finden Sie auf Seite 36.

Quelle-Taste

Listet oder ändert die Quellen. Verfügbare Optionen sind Quellen wechseln, Liste aller Quellen und Auto-Quelle.

Autom. Bild.

Zwingt den Projektor, das Eingangssignal erneut zu erkennen und das System darauf zu fixieren. Dies ist bei schlechter Signalqualität hilfreich.

- **Normal:** Unterstützt alle 4:3-Eingangsquellen.
- **Breitbild forcieren:** Unterstützt alle 16:9-Eingangsquellen und die meisten 4:3-Eingangsquellen.
Hinweis: Bei 4:3-Eingangsquellen von Breitbildmodus (z. B. 1400 x 1050) nicht anerkannt, führen Sie Autom. Bild. mit Normalmodus durch.

Quelleninfo

Zeigt die aktuellen Eingangseinstellungen. (Reine Anzeige)

Menü Geometrische Korrektur

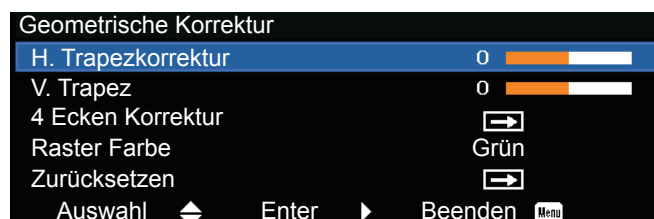

PROJEKTOR VERWENDEN

H. Trapezkorrektur

Passen Sie Bildverzerrungen horizontal an, damit das Bild möglichst rechteckig angezeigt wird. Die horizontale Trapezverzerrung dient der Korrektur eines trapezförmig verzerrten Bildes, bei dem linker und rechter Rand ungleichmäßig lang sind. Dies sollte bei horizontal-axialen Anwendungen eingesetzt werden.

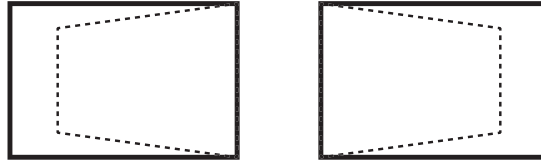

V. Trapez

Passen Sie die Bildverzerrungen vertikal an und machen Sie das Bild möglichst rechteckig. Die vertikale Trapezverzerrung dient der Korrektur eines trapezförmig verzerrten Bildes, bei dem oberer und unterer Rand ungleichmäßig lang sind. Dies sollte bei vertikal-axialen Anwendungen eingesetzt werden.

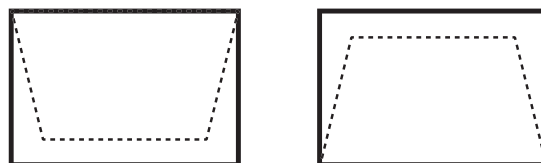

4 Ecken Korrektur

Ermöglicht ein Stauchen des Bildes zur Anpassung des Bildes an einen Bereich, das durch Verschieben der X- und Y-Position der vier Ecken erreicht wird.

- **H-Anpassung, oben links (B) / V-Anpassung, oben links (A):** Die Ecke oben links kann zum Verkleinern des Bildes um maximal 120 Pixel horizontal und 80 Pixel vertikal nach innen verschoben werden.
- **H-Anpassung, oben rechts (C) / V-Anpassung, oben rechts (D):** Die Ecke oben rechts kann zum Verkleinern des Bildes um maximal 120 Pixel horizontal und 80 Pixel vertikal nach innen verschoben werden.
- **H-Anpassung, unten links (G) / V-Anpassung, unten links (H):** Die Ecke unten links kann zum Verkleinern des Bildes um maximal 120 Pixel horizontal und 80 Pixel vertikal nach innen verschoben werden.
- **H-Anpassung, unten rechts (F) / V-Anpassung, unten rechts (E):** Die Ecke unten rechts kann zum Verkleinern des Bildes um maximal 120 Pixel horizontal und 80 Pixel vertikal nach innen verschoben werden.

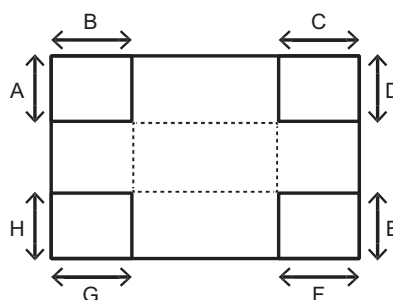

Menü BiB / BuB

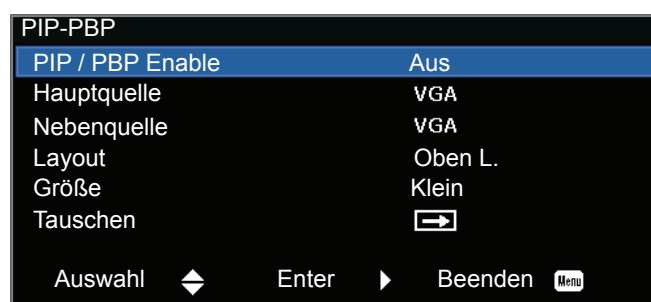

PROJEKTOR VERWENDEN

PIP / PBP Enable

Schalten Sie zwischen der Anzeige von zwei Quellen gleichzeitig (Haupt- und BiB/BuB-Bilder) und der Anzeige von nur einer Quelle um.

- **Aus:** Zeigen Sie nur das Bild von der Hauptquelle an.
- **PBP:** Zeigen Sie Bilder von zwei Quellen an, indem Sie die Leinwand in zwei Teile unterteilen. Eine Quelle wird an der Hauptleinwand angezeigt, die andere Quelle wird in einem Fenster angezeigt.
- **PIP:** Zeigen Sie Bilder von zwei Quellen an, indem Sie die Leinwand zu halbieren. Die eine Quelle wird auf der linken Seite, die andere Quelle auf der rechten Seite der Leinwand angezeigt. Zum Layout beachten Sie Seite 38.

Hauptquelle

Wählen Sie einen als Hauptbild zu verwendenden aktiven Eingang. Verfügbare Eingänge sind VGA, HDMI-1, HDMI-2, DVI und HDBaseT.

Nebenquelle

Wählen Sie einen als Subbild zu verwendenden aktiven Eingang. Verfügbare Eingänge sind VGA, HDMI-1, HDMI-2, DVI und HDBaseT.

Layout

Legen Sie die Position des BiB/BuB-Bildes auf der Leinwand fest. Beachten Sie Seite 38.

Größe

Wählen Sie als PIP/PBP-Größe klein, mittel oder groß.

Tauschen

Tauscht das Hauptbild mit dem BiB/BuB-Bild und das BiB/BuB-Bild mit dem Hauptbild.

Hinweis: Ein Wechsel der Bilder ist nur möglich, wenn BiB/BuB aktiviert ist.

BiB/BuB-Matrix

PIP/PBP-Kompatibilitätstabelle wird nachstehend beschrieben:

BiB/BuB-Matrix	VGA	DVI-D	HDMI-2	HDMI-1	HDBaseT
VGA	—	V	V	V	V
DVI-D	V	—	V	—	—
HDMI-2	V	V	—	V	V
HDMI-1	V	—	V	—	—
HDBaseT	V	—	V	—	—













Hinweis:

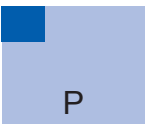

1. Blinkende Linien können auftreten, falls die Bandbreite beider Eingänge zu hoch ist; versuchen Sie in diesem Fall, die Auflösung zu reduzieren.
2. Tearing kann aufgrund unterschiedlicher Bildfrequenzen bei Haupt- und Subbild auftreten; bitte versuchen Sie in diesem Fall, die Bildwiederholfrequenzen beider Eingänge abzustimmen.

PROJEKTOR VERWENDEN

Layout und Größe

Ein P zeigt die primäre Eingangsregion an (hellere Farbe):

BiB-Layout	BiB-Größe		
	Klein	Mittel	Groß
PIP-Unten L.			
PIP-Unten R.			
PIP-Oben L.			
PIP-Oben R.			

BuB-Layout	BuB-Größe		
	Klein	Mittel	Groß
BnB, links primär	–	–	
BuB, rechts primär	–	–	

PROJEKTOR VERWENDEN

Einstellungen-Menü



Sprache

Wählen Sie eine verfügbare Sprache der OSD. Die verfügbaren Optionen sind Englisch, Französisch, Spanisch, Deutsch, Italienisch, Russisch, Vereinfachtes Chinesisch, Japanisch, Koreanisch, Portugiesisch, Indonesisch und Niederländisch.



Menüposition

Menüposition festlegen. Die verfügbaren Optionen sind Oben links, Oben rechts, Mitte, Unten links und Unten rechts.



Standby-Modus

Konfigurieren Sie die Bereitschaftsmodus-Einstellung.

- **0.5 W-Modus:** Der Projektor befindet sich bei Anschluss an die Stromversorgung im Bereitschaftsmodus. (< 0,5 W)
- **Kommunikationsmodus:** Der Projektor kann im Bereitschaftsmodus über den LAN-Anschluss gesteuert werden.

PROJEKTOR VERWENDEN

Testbild

Wählen Sie das erforderliche interne Testbild zur Anzeige. Verfügbare Optionen sind Ohne, Raster, Weiß, Schw., Schachbrett und Farbbalken.

Direkt einschalten

Der Projektor schaltet sich bei Anschluss an die Stromversorgung automatisch ein. Die verfügbaren Optionen sind Ein und Aus.

Hotkey-Einstlg

Weisen Sie der Schnelltaste am IR-Bedienfeld eine andere Funktion zu, indem Sie die Funktion in der Liste auswählen und dann **Enter** drücken. Wählen Sie eine Funktion, die nicht bereits einer Taste zugeordnet wurde, und weisen Sie die Schnelltaste dieser Funktion zu, damit Sie schnell und einfach darauf zugreifen können. Die verfügbaren Optionen sind Leeranzeige, Bildformat, Standbild und Projektorinfo.

Einstellungen zurücksetzen

Setzt alle Einstellungen auf ihre Standardwerte zurück. RS232 wird zurückgesetzt, die Netzwerkeinstellungen bleiben unverändert.

Menü Lichtquelle



Lichtleistung

Stellen Sie den Lichtquellenmodus ein. Verfügbare Optionen sind Konstante Leistung, Konstante Intensität, Öko 1 und Öko 2.

Konstante Leistung

Legen Sie den Wert der Laserdiodenleistung fest.

Lichtq.-Info

Zeigen Sie die Gesamtbetriebsstunden des Projektors, die Gesamtbetriebsstunden der Laserdioden und Informationen zur Lichtsensorkalibrierung an.

PROJEKTOR VERWENDEN

Menü OPTIONEN



Hintergrd.farbe

Mit dieser Funktion zeigen Sie das Logo, ein blaues, schwarzes oder weißes Bild (Logo, Blau, Schw. oder Weiß) an, wenn kein Signal verfügbar ist.

Autom. Abschalt.

Schaltet den Projektor automatisch aus, wenn über eine voreingestellte Anzahl Minuten keine Signale erkannt werden. Falls ein aktives Signal empfangen wird, bevor sich der Projektor abschaltet, wird das Bild angezeigt.

Schlaf timer

Ermöglicht dem Projektor die automatische Abschaltung nach Ablauf eines angegebenen Zeitraums im eingeschalteten Zustand.

PROJEKTOR VERWENDEN

Objektivfunktion

Passen Sie die Objektivparameter an.

- **Fokus:** Passen Sie den Fokuspunkt des Bildes an.
- **Zoom:** Vergrößern oder verkleinern Sie das Bild.
- **Linsenversatz:** Verschieben Sie das Objektiv nach oben, unten, links oder rechts.
- **Objektivspeicher:** Speichern Sie die aktuelle Objektivposition nach dem Objektivversatz. Wenden Sie die im Objektivspeicher abgelegte Objektivposition an. Der Objektivspeicher kann bis zu fünf Positionen aufnehmen.
- **Objektivmotoren sperren:** Wählen Sie diese Funktion, wenn sich sämtliche Objektivmotoren nicht bewegen sollen. Dadurch werden Einstellungen von Zoom, Fokus sowie horizontaler und vertikaler Position deaktiviert, sodass jegliche Änderungen effektiv gesperrt werden und alle anderen Objektivfunktionen überschreiben. Dies ist besonders hilfreich, wenn Sie versehentliche Änderungen der Objektivposition beim Einsatz mehrerer Projektoren verhindern möchten.
- **Objektivkalibrierung:** Kalibrieren Sie dies, um das Objektiv zurück zur Mitte zu schieben.

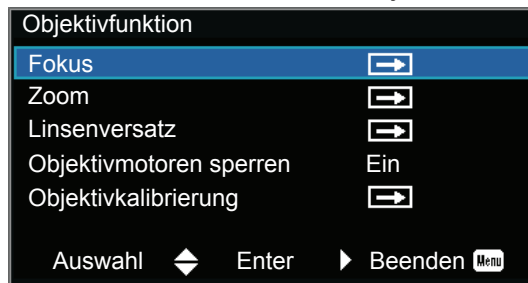

Große Höhe

Aktivieren oder deaktivieren Sie den Höhenmodus.

- **Ein:** Aktivieren Sie den Höhenmodus bei Höhen ≥ 2000 m. Der Lüfter arbeitet zur Gewährleistung einer ausreichenden Luftzirkulation für den Betrieb in großen Höhen bei hoher Geschwindigkeit.
- **Aus:** Deaktivieren Sie den Höhenmodus. Bei Höhen unter 2000 m.

PIN

Schützt Ihren Projektor mit einem PIN-Code. Sobald es aktiviert ist, müssen Sie den PIN-Code eingeben, bevor Sie ein Bild projizieren können.

- **PIN-Schutz:** Wählen Sie zum Aktivieren der Funktion Ein.
- **PIN ändern:** Legen Sie einen neuen PIN-Code fest.

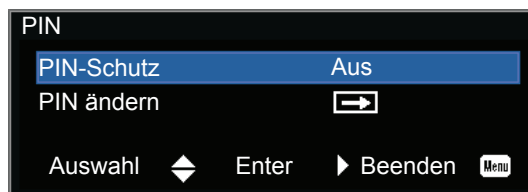

Fernbedienungseinstellungen

Schalten Sie die Fernbedienungseinstellungen, wie Oben, Front, HDBaseT und Projektor-Adresse, ein oder aus.

Nachricht anzeigen

Blenden Sie die Projektoreinstellungen ein oder aus.

Tast.-LED-Einst.

Steuern Sie Bedienfeld-LED und Status-LED.

Information

Blenden Sie die Projektoreinstellungen ein. (Reine Anzeige)

PROJEKTOR VERWENDEN

Menü 3D



3D

Aktivieren Sie die Erkennung von 3D-Inhalten.

3D umkehren

Kehren Sie bei Verwendung eines einzelnen Projektors das 3D-Sync-Signal um.

3D Format

Legen Sie das 3D-Format fest. Unterstützt Mandatory-3D-Formate und Frame Sequential/3D bei 120 Hz. Verfügbare Optionen sind Frame Packing, Side-by-Side(Half) , Top and Bottom und Frame Sequential.

1080p bei 24

Legen Sie die 3D-Auflösung 1080p bei 24 fest. Die verfügbaren Optionen sind 96 und 144 Hz.

3D-Sync-Ausgang

Übertragen Sie ein 3D-Sync-Signal zur 3D-Vermischung über den 3D-Sync-Ausgangskorrektur an den Sender oder an den nächsten Projektor.

Frame-Verzögerung

Korrigieren Sie die asynchrone Anzeige von Bildern bei 3D-Vermischung.

L/R-Referenz

Quelle der linken oder rechten Referenz.

- **1. Einzelbild:** Dies wird für einen einzelnen 3D-Projektor verwendet.
- **Feld-GPIO:** Wählen Sie Feld-GPIO, damit das erste 3D-Ausgangssignal beim Einsatz mehrerer Projektoren identisch ist.

DLP Link

Wählen Sie zur Nutzung optimierter Einstellungen beim Einsatz von DLP-3D-Brillen diese Option.

PROJEKTOR VERWENDEN

Menü Kommunikation



LAN

Konfigurieren Sie die Kommunikationseinstellungen.

- **DHCP:** Schalten Sie DHCP ein oder aus.
- **IP-Adresse:** Weisen Sie die Netzwerk-IP-Adresse zu.
- **Subnetzmaske:** Weisen Sie die Netzwerk-Subnetzmaske zu.
- **Standard-Gateway:** Weisen Sie das Netzwerk-Standard-Gateway zu.
- **MAC-Adresse:** Blenden Sie den Netzwerk-MAC-Adresswert ein.
- **Anwenden:** Wenden Sie die LAN-Konfiguration an, wenn die Einstellung geändert oder ergänzt wurde.

Netzwerk

Konfigurieren Sie die Netzwerkeinstellungen.

- **Projektorname:** Hier wird der Projektorname angezeigt.
- **Netzwerkmeldungen anzeig.:** Schalten Sie die Netzwerknachrichten ein oder aus.
- **Neustart des Netzwerks...:** Zur Durchführung eines Neustarts des Netzwerks.
- **Netzwerkeinstlg zurücks...:** Führen Sie eine Werksrücksetzung der Netzwerkeinstellungen durch. Projektorname, IP-Adresse (LAN), Start-IP und End-IP und SNMP-Einstellungen können zurückgesetzt werden.

Baudrate Seriell

Zur Auswahl des seriellen Ports und der Baudrate. Die verfügbaren Optionen sind 1200, 2400, 4800, 9600, 14400, 19200, 38400, 57600 und 115200.

Echo seriellen Ports

Legen Sie fest, ob der serielle Port Zeichen zurückwerfen soll.

Serieller-Port-Pfad

Legt den Pfad des seriellen Anschlusses auf RS232 oder HDBaseT fest.

PROJEKTOR VERWENDEN

So steuern Sie Ihren Projektor über einen Webbrowser

1. Setzen Sie die DHCP-Option am Projektor auf „Ein“, damit ein DHCP-Server automatisch eine IP-Adresse zuweisen kann.
2. Öffnen Sie den Webbrowser an Ihrem PC und geben die IP-Adresse des Projektors ein („SETUP: Kommunikation > LAN > IP-Adresse“).

Hinweis: Die Schritte in diesem Abschnitt basieren auf dem Windows-7-Betriebssystem.

Eine Direktverbindung zwischen Ihrem Computer und dem Projektor* herstellen (Windows 7 oder aktueller)

1. Schalten Sie die DHCP-Option am Projektor aus.
2. Konfigurieren Sie IP-Adresse, Subnetzmaske und Gateway am Projektor. Beachten Sie Seite 44.
3. Öffnen Sie die Seite **Netzwerk- und Freigabecenter** an Ihrem PC und weisen Sie dieselben Netzwerkparameter an Ihrem PC wie am Projektor zu. Klicken Sie zum Speichern der Parameter auf „OK“.

Hinweis: Die letzte Gruppe (bspw. 100) der IP-Adresse sollte sich von der des Projektors unterscheiden. Stellen Sie sicher, dass die Netzwerkparameter (d. h. andere Gruppen von IP-Adresse und Subnetzmaske) mit den im OSD-Menü gezeigten Parametern übereinstimmen.

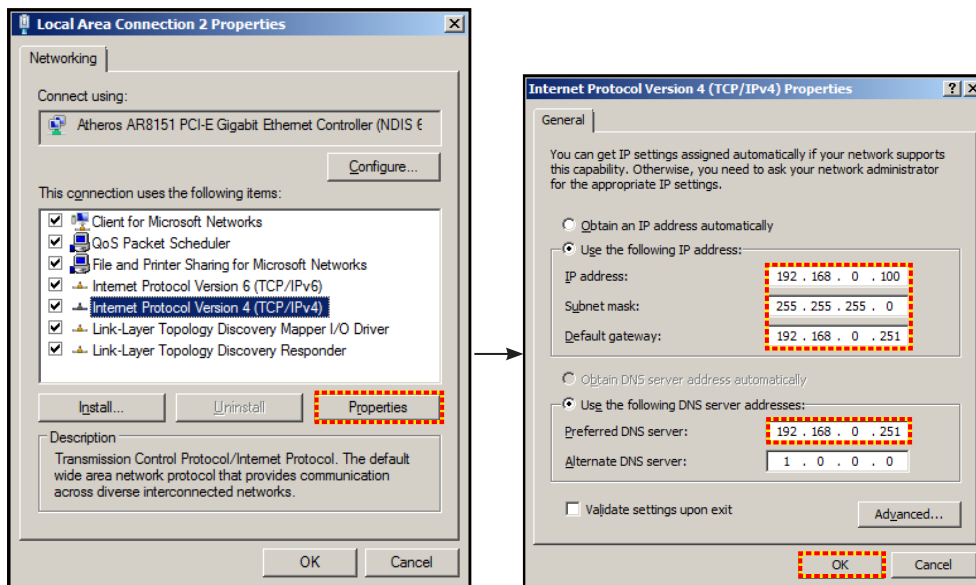

4. Öffnen Sie den Webbrowser an Ihrem Computer und geben Sie die Projektor-IP-Adresse in das URL-Feld ein, drücken Sie dann „Enter“.

PROJEKTOR VERWENDEN

Menü **SETUP > Netzwerk: Control Settings**

LAN_RJ45-Funktion

Zur Vereinfachung der Benutzung bietet der Projektor verschiedene Netzwerk- und Fernverwaltungsfunktionen. Die LAN/RJ45-Funktion des Projektors über ein Netzwerk, bspw. zur externen Verwaltung: Ein-/Ausschalten, Helligkeits- und Kontrasteinstellungen. Zudem können Sie Projektorstatusinformationen betrachten, wie: Videoquelle usw.

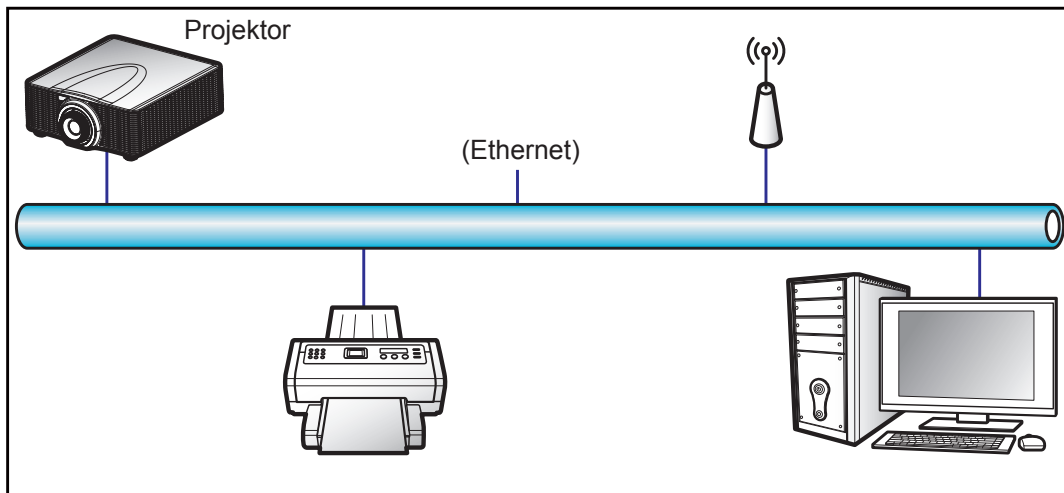

Kabel-LAN-Anschlussfunktionen

Dieser Projektor kann über einen PC (Notebook) oder ein anderes externes Gerät per RJ45-Port gesteuert werden und ist mit Crestron / Extron / AMX (Geräteerkennung) / PJLink kompatibel.

- Crestron ist eine eingetragene Marke der Crestron Electronics, Inc. in den Vereinigten Staaten.
- Extron ist eine eingetragene Marke der Extron Electronics, Inc. in den Vereinigten Staaten.
- AMX ist eine eingetragene Marke von AMX LLC in den Vereinigten Staaten.
- PJLink hat die Eintragung einer Marke und eines Logos in Japan, den Vereinigten Staaten von Amerika und anderen Ländern durch die JBMIA beantragt.

Der Projektor wird durch die angegebenen Befehle des Crestron Electronics-Controllers und der relevanten Software unterstützt, bspw. RoomView®.

<http://www.crestron.com/>

Dieser Projektor ist konform mit der Unterstützung von Extron-Geräten zur Bezugnahme.

<http://www.extron.com/>

Dieser Projektor wird von AMX (Geräteerkennung) unterstützt.

<http://www.amx.com/>

Dieser Projektor unterstützt alle Befehle von PJLink Klasse 1 (Version 1.00).

<http://pjlink.jbmia.or.jp/english/>

Weitere Informationen über die verschiedenen Arten externer Geräte, die am LAN/RJ45-Port angeschlossen werden und den Projektor fernsteuern können, sowie die unterstützten Befehle der jeweiligen externen Geräte erhalten Sie direkt beim Kundendienst.

PROJEKTOR VERWENDEN

LAN/RJ45 (Windows XP)

1. Verbinden Sie ein RJ45-Kabel mit den RJ45-Anschlüssen an Projektor und PC (Notebook).

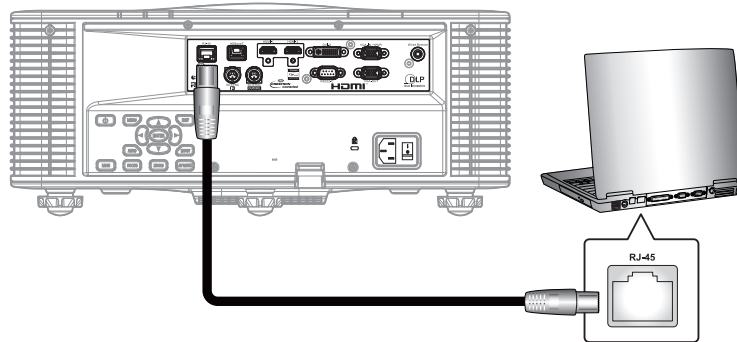

2. Wählen Sie am PC (Notebook) **Start > Systemsteuerung > Netzwerkverbindungen**.

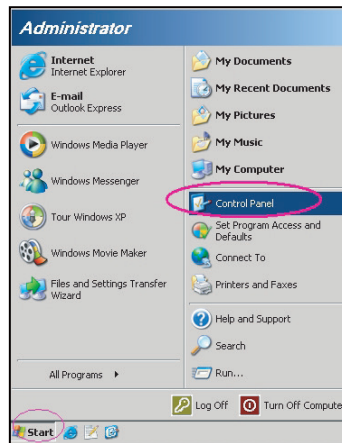

3. Rechtsklicken Sie auf **LAN-Verbindung** und wählen Sie **Eigenschaften**.

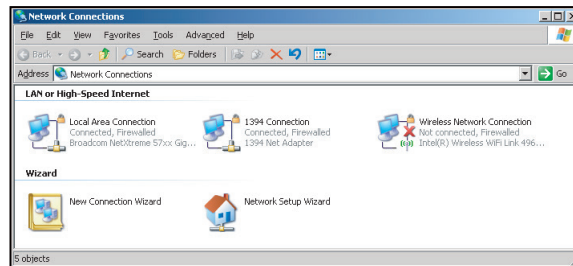

4. Wählen Sie im **Eigenschaften**-Fenster das **Allgemein**-Register und wählen Sie **Internetprotokoll (TCP/IP)**.

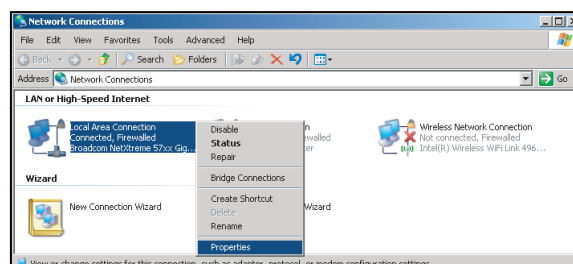

PROJEKTOR VERWENDEN

5. Klicken Sie auf „Eigenschaften“.

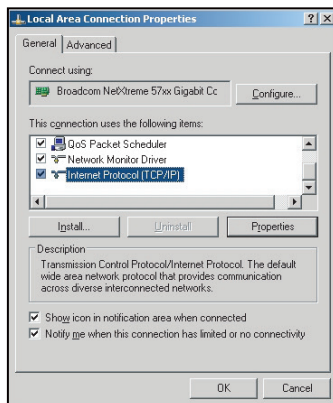

6. Geben Sie IP-Adresse und Subnetzmaske ein, klicken Sie dann auf „OK“.

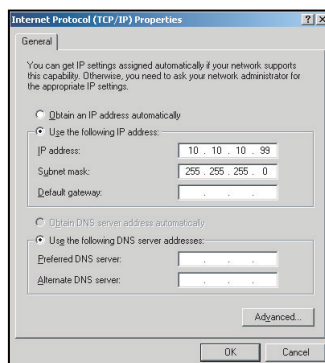

7. Drücken Sie die „Menu“-Taste an der Fernbedienung.
8. Wählen Sie **Kommunikation > LAN**.
9. Geben Sie die folgenden Verbindungsparameter ein:
 - DHCP: Aus
 - IP-Adresse: 10.10.10.10
 - Subnetzmaske: 255.255.255.0
 - Standard-Gateway: 0.0.0.0
10. Drücken Sie zum Bestätigen der Einstellungen „Enter“.
11. Öffnen Sie einen Webbrowser, zum Beispiel Microsoft Internet Explorer, mit Adobe Flash Player 9.0 oder aktueller.
12. Geben Sie in die Adresszeile die IP-Adresse des Projektors ein: 10.10.10.10.

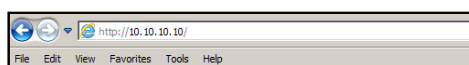

13. Drücken Sie „Enter“.

PROJEKTOR VERWENDEN

Der Projektor ist für die externe Verwaltung eingerichtet. Die LAN/RJ45-Funktion zeigt Folgendes:

Haupt-Seite

Main

Network Setting

Configurations

Information

Control

Power ON OFF

Main Source

Sub Source

PIP/PBP

AV Mute ON OFF

Freeze ON OFF

Key

Menu	Up	Exit
Left	Enter	Right
	Down	Input

Netzwerkeinstellungen-Seite

Main

Network Setting

Configurations

Information

Control

Projector Name

Network Restart

Network Factory Reset

LAN Settings

DHCP ON OFF

IP Address

Subnet Mask

Default Gateway

MAC Address

Crestron Control System

Control System IP

IPID

Port

Konfigurationen-Seite

Main

Network Setting

Configurations

Information

Image Settings

Color

Brightness

Sharpness

Contrast

Configurations

Display mode

Ceiling Mount

Standby Mode

Light Source Settings

Light Source Mode

Constant Power

Test Pattern

Test Pattern

Informationen-Seite

Main

Network Setting

Configurations

Information

FW Version	
Scaler	
MCU	A00.27
LAN	A02.25
Other	
Model Name	DAZULUU
Serial Number	
Light Source Hours	0

PROJEKTOR VERWENDEN

Funktion RS232 per Telnet

Es gibt eine alternative Möglichkeit zur RS232-Befehlssteuerung (im Projektor als „RS232 per Telnet“ bezeichnet) für die LAN/RJ45-Schnittstelle.

Schnellstartanleitung für „RS232 per Telnet“

- Prüfen und beziehen Sie die IP-Adresse im OSD des Projektors.
- Stellen Sie sicher, dass der PC/das Notebook auf die Webseite des Projektors zugreifen kann.
- Stellen Sie sicher, dass die „Windows-Firewall“-Einstellung deaktiviert ist, falls die „Telnet“-Funktion vom PC/Notebook ausgefiltert wird.

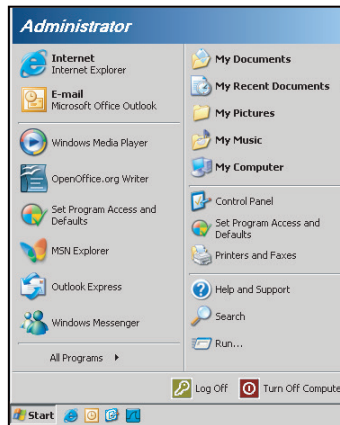

1. Wählen Sie **Start > Alle Programme >Zubehör > Eingabeaufforderung**.

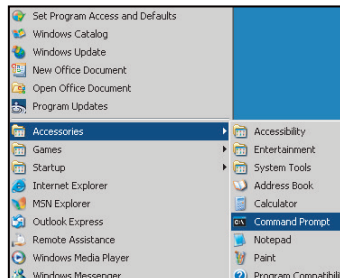

2. Geben Sie das Befehlsformat wie folgt ein:
 - telnet ttt.xxx.yyy.zzz 3023 („Enter“-Taste)
 - (ttt.xxx.yyy.zzz: IP-Adresse des Projektors)
3. Wenn die Telnet-Verbindung bereit ist, können Sie einen RS232-Befehl eingeben; drücken Sie dann die „Enter“-Taste und der RS232-Befehl wird ausgeführt.

Spezifikationen für „RS232 per Telnet“:

1. Telnet: TCP.
2. Telnet-Port: 3023 (weitere Informationen erhalten Sie vom Serviceagenten oder Team).
3. Telnet-Dienstprogramm: Windows „TELNET.exe“ (Konsolenmodus).
4. Normale Trennung der RS232-per-Telnet-Steuerung: Schließen
5. Das Telnet-Dienstprogramm von Windows ist direkt nach der Telnet-Verbindung bereit.
 - Beschränkung 1 für Telnet-Steuerung:Die aufeinanderfolgende Netzwerklast bei der Telnet-Steuerung muss weniger als 50 Bytes betragen.
 - Beschränkung 2 für Telnet-Steuerung:Ein kompletter RS232-Befehl muss bei der Telnet-Steuerung weniger als 26 Bytes betragen.
 - Beschränkung 3 für Telnet-Steuerung: Mindestverzögerung für den nächsten RS232-Befehl muss mehr als 200 (ms) betragen.

ZUSÄTZLICHE INFORMATIONEN

Kompatible Auflösungen

Timing-Tabelle

Signaltyp	Auflösung	Bildwiederholfrequenz (Hz)	VGA	HDMI-1/ HDMI-2	DVI	HDBaseT
PC	640x350	85	V	V	V	V
	640x400	85	V	V	V	V
	640x480	59	V	V	V	V
	640x480	60	V	V	V	V
	640x480	72	V	V	V	V
	640x480	75	V	V	V	V
	640x480	85	V	V	V	V
	720x400	60	V	V	V	V
	720x400	85	V	V	V	V
	768x480	60	V	V	V	V
	768x480	75	V	V	V	V
	768x480	85	V	V	V	V
	800x600	50	V	V	V	V
	800x600	56	V	V	V	V
	800x600	60	V	V	V	V
	800x600	72	V	V	V	V
	800x600	75	V	V	V	V
	800x600	85	V	V	V	V
	800x600	120	V	V	V	V
	848x480	50	V	V	V	V
	848x480	60	V	V	V	V
	848x480	75	V	V	V	V
	848x480	85	V	V	V	V
	960x600	50	V	V	V	V
	960x600	60	V	V	V	V
	960x600	75	V	V	V	V
	960x600	85	V	V	V	V
	1024x768	60	V	V	V	V
	1024x768	75	V	V	V	V
	1024x768	85	V	V	V	V
	1024x768	120	V	V	V	V
	1064x600	50	V	V	V	V
	1064x600	60	V	V	V	V
	1064x600	75	V	V	V	V
	1064x600	85	V	V	V	V
	1152x720	50	V	V	V	V
	1152x720	60	V	V	V	V
	1152x720	75	V	V	V	V
	1152x720	85	V	V	V	V
	1152x864	60	V	V	V	V
1152x864	70	V	V	V	V	
1152x864	75	V	V	V	V	
1152x864	85	V	V	V	V	
1224x768	50	V	V	V	V	
1224x768	60	V	V	V	V	

ZUSÄTZLICHE INFORMATIONEN

Signaltyp	Auflösung	Bildwiederhol­frequenz (Hz)	VGA	HDMI-1/ HDMI-2	DVI	HDBaseT
PC	1224x768	85	V	V	V	V
	1280x720	50	V	V	V	V
	1280x720	60	V	V	V	V
	1280x720	75	V	V	V	V
	1280x720	85	V	V	V	V
	1280x720	120	V	V	V	V
	1280x768	60	V	V	V	V
	1280x768	75	V	V	V	V
	1280x768	85	V	V	V	V
	1280x800	50	V	V	V	V
	1280x800	60	V	V	V	V
	1280x800	75	V	V	V	V
	1280x800	85	V	V	V	V
	1280x960	50	V	V	V	V
	1280x960	60	V	V	V	V
	1280x960	75	V	V	V	V
	1280x960	85	V	V	V	V
	1280x1024	50	V	V	V	V
	1280x1024	60	V	V	V	V
	1280x1024	75	V	V	V	V
	1280x1024	85	V	V	V	V
	1356x960	50	—	—	V	—
	1356x960	60	—	—	V	—
	1356x960	75	—	—	V	—
	1356x960	85	—	—	V	—
	1360x768	50	V	V	V	V
	1360x768	60	V	V	V	V
	1360x768	75	V	V	V	V
	1360x768	85	V	V	V	V
	1366x768	60	V	V	V	V
	1400x900	60	V		V	
	1400x1050	50	V	V	V	V
	1400x1050	60	V	V	V	V
	1400x1050	75	V	V	V	V
	1440x900	60	V	V	V	V
	1440x900	75	V	V	V	V
	1600x900	60	V	V	V	V
	1600x1200	50	V	V	V	V
	1600x1200	60	V	V	V	V
	1680x1050	50	V	V	V	V
1680x1050	60	V	V	V	V	
1680x1050	75	V	—	—	—	
1704x960	50	V	V	V	V	
1704x960	60	V	V	V	V	
1704x960	75	V	—	—	—	
1704x960	85	V	—	—	—	
1728x1080	50	V	V	V	V	
1728x1080	60	V	V	V	V	

ZUSÄTZLICHE INFORMATIONEN

Signaltyp	Auflösung	Bildwiederholfrequenz (Hz)	VGA	HDMI-1/ HDMI-2	DVI	HDBaseT
PC	1864x1050	50	V	V	V	V
	1864x1050	60	V	V	V	V
	1864x1050	75	V	—	—	—
	1920X1080	50	V	V	V	V
	1920X1080	60	V	V	V	V
	1920X1200RB	60	V	V	V	V
	1920X1200RB	50	V	V	V	V
	2128x1200	60	V	—	—	—
SDTV	480i	60	V	V	V	V
	576i	50	V	—	—	—
EDTV	480p	60	V	V	V	V
	576p	50	V	V	V	V
HDTV	1080i	25	V	V	V	V
	1080i	29	V	V	V	V
	1080i	30	V	V	V	V
	720p	50	V	V	V	V
	720p	59	V	V	V	V
	720p	60	V	V	V	V
	1080s	23	—	—	V	—
	1080s	24	—	—	V	—
	1080p	23	V	V	V	V
	1080p	24	V	V	V	V
	1080p	25	V	V	V	V
	1080p	29	V	V	V	V
	1080p	30	V	V	V	V
	1080p	50	V	V	V	V
	1080p	59	V	V	V	V
1080p	60	V	V	V	V	
Mandatory 3D	Frame Packing, 1080p	24	—	V	V	V
	Frame Packing, 720p	50	—	V	V	V
	Frame Packing, 720p	60	—	V	V	V
	Side by Side, 1080i	50	—	V	V	V
	Side by Side, 1080i	60	—	V	V	V
	Top and Bottom, 720p	50	—	V	V	V
	Top and Bottom, 720p	60	—	V	V	V
	Top and Bottom, 1080p	24	—	V	V	V
Frame Sequential, 3D	1024x768	120	—	V	V	V
	1280x720	120	V	V	V	V

Hinweis: „RB“ bedeutet „Reduced Blanking“.

ZUSÄTZLICHE INFORMATIONEN

EDID-Tabelle

WUXGA / VGA		
Etabliertes Timing:	Standard-Timing:	Detail-Timing:
720 x 400 bei 88 Hz	1440 x 900 bei 75 Hz	1366 x 768 bei 60 Hz
640 x 480 bei 60 Hz	1280 x 800 bei 75 Hz	1920 x 540 bei 60 Hz
640 x 480 bei 67 Hz	1280 x 1024 bei 60 Hz	1920 x 540 bei 50 Hz
640 x 480 bei 72 Hz	1360 x 765 bei 60 Hz	720 x 480 bei 60 Hz
640 x 480 bei 75 Hz	1440 x 900 bei 60 Hz	1360 x 768 bei 60 Hz
800 x 600 bei 56 Hz	1400 x 1050 bei 60 Hz	
800 x 600 bei 60 Hz	1600 x 1200 bei 60 Hz	
800 x 600 bei 72 Hz	1680 x 1050 bei 60 Hz	
800 x 600 bei 75 Hz		
832 x 624 bei 75 Hz		
1024 x 768 bei 60 Hz		
1024 x 768 bei 70 Hz		
1024 x 768 bei 75 Hz		
1280 x 1024 bei 75 Hz		
1152 x 870 bei 75 Hz		

WUXGA / DVI-D		
Etabliertes Timing:	Standard-Timing:	Detail-Timing:
720 x 400 bei 70 Hz	1024 x 768 bei 120 Hz	1360 x 768 bei 60 Hz
720 x 400 bei 88 Hz	1280 x 800 bei 75 Hz	1366 x 768 bei 60 Hz
640 x 480 bei 60 Hz	1280 x 1024 bei 60 Hz	1920 x 540 bei 60 Hz
640 x 480 bei 67 Hz	1360 x 765 bei 60 Hz	720 x 480 bei 60 Hz
640 x 480 bei 72 Hz		
640 x 480 bei 75 Hz	1400 x 1050 bei 60 Hz	
800 x 600 bei 56 Hz	1600 x 1200 bei 60 Hz	
800 x 600 bei 60 Hz	1680 x 1050 bei 60 Hz	
800 x 600 bei 72 Hz		
800 x 600 bei 75 Hz		
832 x 624 bei 75 Hz		
1024 x 768 bei 60 Hz		
1024 x 768 bei 70 Hz		
1024 x 768 bei 75 Hz		
1280 x 1024 bei 75 Hz		
1152 x 870 bei 75 Hz		

ZUSÄTZLICHE INFORMATIONEN

WUXGA / HDMI und HDBaseT		
Etabliertes Timing:	Standard-Timing:	Detail-Timing:
720 x 400 bei 70 Hz	1024 x 768 bei 120 Hz	720 x 576 bei 50 Hz
720 x 400 bei 88 Hz	1280 x 800 bei 75 Hz	1280 x 720 bei 60 Hz
640 x 480 bei 60 Hz	1280 x 1024 bei 60 Hz	1920 x 540 bei 60 Hz
640 x 480 bei 67 Hz	1280 x 720 bei 120 Hz	720 x 480 bei 60 Hz
640 x 480 bei 72 Hz		
640 x 480 bei 75 Hz	1400 x 1050 bei 60 Hz	
800 x 600 bei 56 Hz	1600 x 1200 bei 60 Hz	
800 x 600 bei 60 Hz	1680 x 1050 bei 60 Hz	
800 x 600 bei 72 Hz		
800 x 600 bei 75 Hz		
832 x 624 bei 75 Hz		
1024 x 768 bei 60 Hz		
1024 x 768 bei 70 Hz		
1024 x 768 bei 75 Hz		
1280 x 1024 bei 75 Hz		
1152 x 870 bei 75 Hz		

ZUSÄTZLICHE INFORMATIONEN

Bildgröße und Projektionsabstand

Plattform		WUXGA (16:10)												
DMD		0,67"												
Projektionsobjektiv		A16	A01	A02	A03	A13	A15							
Throw-Verhältnis		0,361 (120")	0,95-1,22	1,22-1,53	1,52-2,92	2,90-5,50	0,75-0,95							
Zoomverhältnis		N/A	1,28-fach	1,25-fach	1,9-fach	1,9-fach	1,26-fach							
Throw-Abstand		0,93 – 2,65 m	1,02 – 7,88 m	1,31 – 9,89 m	1,64 – 18,87 m	3,12 – 35,54 m	0,81 – 6,14 m							
Größe der Projektionsfläche		Projektionsentfernung (m)												
Throw-Verhältnis		0,361 (120")	0,95	1,22	1,22	1,53	1,52	2,92	2,9	5,5	0,75	0,95		
Diagonale (Zoll)	Höhe (m)	Breite (m)		Min. (m)	Max. (m)	Min. (m)	Max. (m)	Min. (m)	Max. (m)	Min. (m)	Max. (m)	Min. (m)	Max. (m)	
50	0,67	1,08	Nicht verfügbar	1,02	1,31	1,31	1,65	1,64	3,14	3,12	5,92	0,81	1,02	
60	0,81	1,29	Nicht verfügbar	1,23	1,58	1,58	1,98	1,96	3,77	3,75	7,11	0,97	1,23	
70	0,94	1,51	Nicht verfügbar	1,43	1,84	1,84	2,31	2,29	4,40	4,37	8,29	1,13	1,43	
80	1,08	1,72	Nicht verfügbar	1,64	2,10	2,10	2,64	2,62	5,03	5,00	9,48	1,29	1,64	
90	1,21	1,94	Nicht verfügbar	1,84	2,36	2,36	2,97	2,95	5,66	5,62	10,66	1,45	1,84	
100	1,35	2,15	Nicht verfügbar	2,05	2,63	2,63	3,30	3,27	6,29	6,25	11,85	1,62	2,05	
110	1,48	2,37	Nicht verfügbar	2,25	2,89	2,89	3,63	3,60	6,92	6,87	13,03	1,78	2,25	
120	1,62	2,58	0,96	2,46	3,15	3,15	3,95	3,93	7,55	7,50	14,22	1,94	2,46	
130	1,75	2,80	1,04	2,66	3,42	3,42	4,28	4,26	8,18	8,12	15,40	2,10	2,66	
140	1,88	3,02	1,11	2,86	3,68	3,68	4,61	4,58	8,81	8,74	16,59	2,26	2,86	
150	2,02	3,23	1,18	3,07	3,94	3,94	4,94	4,91	9,43	9,37	17,77	2,42	3,07	
160	2,15	3,45	1,26	3,27	4,20	4,20	5,27	5,24	10,06	9,99	18,95	2,58	3,27	
170	2,29	3,66	1,33	3,48	4,47	4,47	5,60	5,57	10,69	10,62	20,14	2,75	3,48	
180	2,42	3,88	1,40	3,68	4,73	4,73	5,93	5,89	11,32	11,24	21,32	2,91	3,68	
190	2,56	4,09	1,48	3,89	4,99	4,99	6,26	6,22	11,95	11,87	22,51	3,07	3,89	
200	2,69	4,31	1,55	4,09	5,26	5,26	6,59	6,55	12,58	12,49	23,69	3,23	4,09	
250	3,37	5,38	1,91	5,12	6,57	6,57	8,24	8,18	15,72	15,62	29,62	4,04	5,12	
300	4,04	6,46	2,28	6,14	7,88	7,88	9,89	9,82	18,87	18,74	35,54	4,85	6,14	
350	4,71	7,54	2,65	N/A										

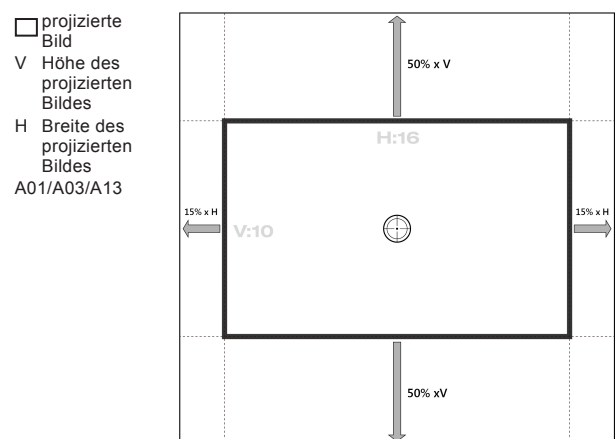
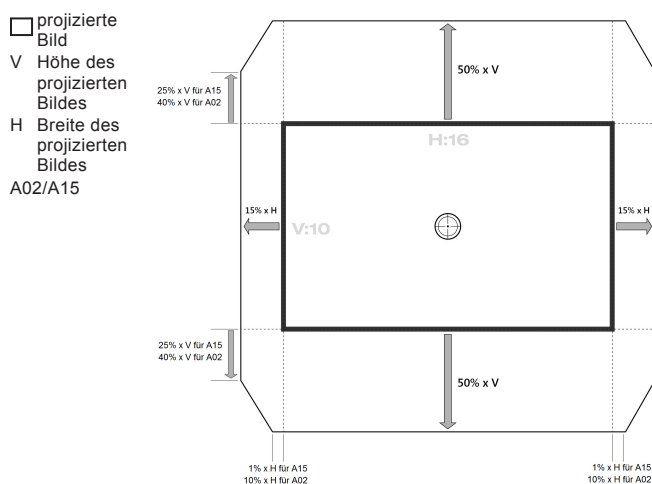

ZUSÄTZLICHE INFORMATIONEN

Projektorabmessungen und Deckenmontage

1. Bitte verwenden Sie unser Deckenmontageset zur Installation, um Schäden an dem Projektor zu vermeiden.
2. Falls Sie ein Deckenmontageset von Dritten nutzen möchten, stellen Sie bitte sicher, dass die Schrauben zur Befestigung des Projektors mit den folgenden Spezifikationen übereinstimmen:
 - Schraubentyp: M6 x 4
 - Mindestschraubenlänge: 20mm

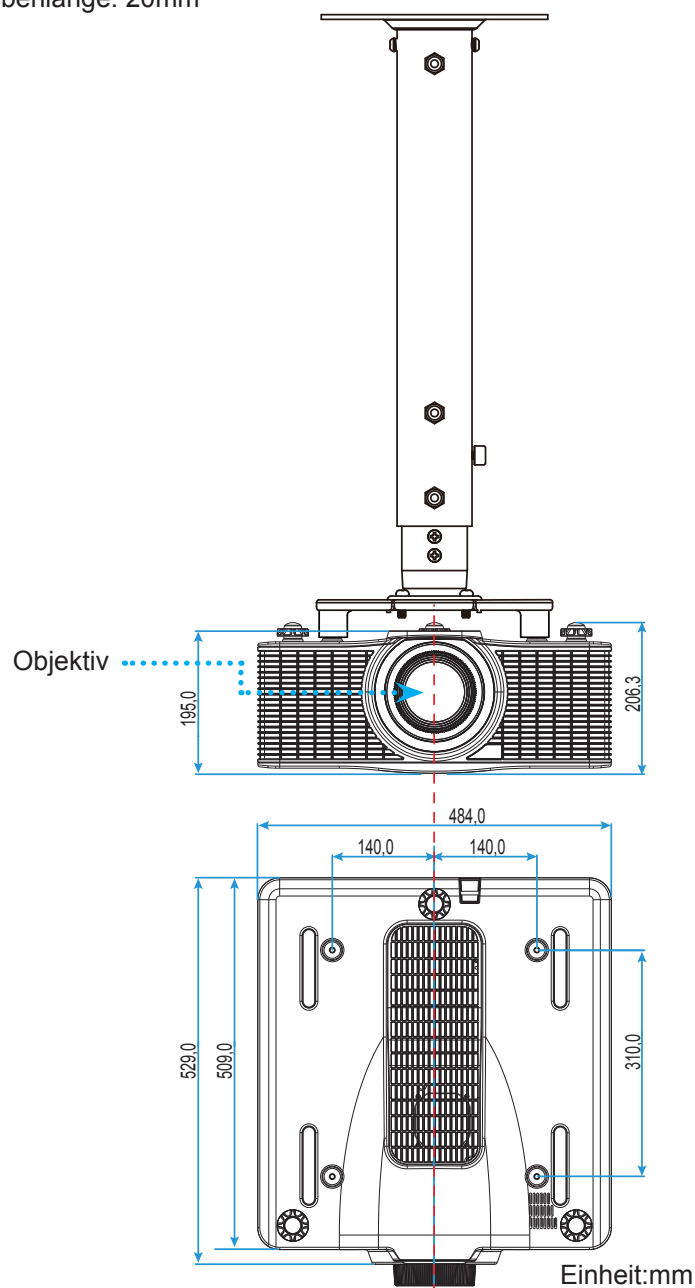

Hinweis: Bitte beachten Sie, dass die Garantie keine Schäden durch falsche Installation abdeckt.



Warnung:

- Wenn Sie Deckenmontagevorrichtungen von anderen Anbietern erwerben, stellen Sie bitte sicher, dass Sie die richtige Schraubengröße verwenden. Die Schraubengröße kann je nach Dicke der Montageplatte variieren.
- Achten Sie darauf, dass ein Abstand von mindestens 30 mm (3 cm) zwischen der Decke und dem Boden des Projektors besteht.
- Installieren Sie den Projektor nicht in der Nähe einer Wärmequelle.

ZUSÄTZLICHE INFORMATIONEN

IR-Fernbedienungs-codes



Tastenlegende	Tastenposition	Wiederholungs-format	Adresse		Daten		Beschreibung
			Byte 1	Byte 2	Byte 3	Byte 4	
Ein (🟢)	1	F1	32	CD	02	FD	Zum Einschalten des Projektors drücken.
Aus (🔴)	2	F1	32	CD	2E	D1	Zum Ausschalten des Projektors drücken.
1	3	F1	32	CD	72	8D	Als Zifferntasten „1“ nutzen.
2	4	F1	32	CD	73	8C	Als Zifferntasten „2“ nutzen.
3	5	F1	32	CD	74	8B	Als Zifferntasten „3“ nutzen.
4	6	F1	32	CD	75	8A	Als Zifferntasten „4“ nutzen.
5	7	F1	32	CD	77	88	Als Zifferntasten „5“ nutzen.
6	8	F1	32	CD	78	87	Als Zifferntasten „6“ nutzen.
7	9	F1	32	CD	79	86	Als Zifferntasten „7“ nutzen.
8	10	F1	32	CD	80	7F	Als Zifferntasten „8“ nutzen.
9	11	F1	32	CD	81	7E	Als Zifferntasten „9“ nutzen.

ZUSÄTZLICHE INFORMATIONEN







Tastenlegende	Tastenposition	Wiederholungsformat	Adresse		Daten		Beschreibung
			Byte 1	Byte 2	Byte 3	Byte 4	
Info	12	F1	32	CD	82	7D	Zur Anzeige von Informationen zum Eingangsbild drücken.
0	13	F1	32	CD	25	DA	Als Zifferntasten „0“ nutzen.
Modus	14	F1	32	CD	05	FA	Zur Auswahl des voreingestellten Anzeigemodus drücken.
Autom.	15	F1	32	CD	04	FB	Zum automatischen Synchronisieren des Projektors mit der Eingangsquelle drücken.
Eingabe	16	F1	32	CD	18	E7	Zur Auswahl eines Eingangssignals drücken.
Aufwärts (▲)	17	F1	32	CD	0F	F0	Zur Auswahl von Elementen oder zur Anpassung Ihres ausgewählten Elements drücken.
Links (◀)	18	F1	32	CD	11	EE	Zur Auswahl von Elementen oder zur Anpassung Ihres ausgewählten Elements drücken.
Enter	19	F1	32	CD	14	EB	Zum Bestätigen Ihres ausgewählten Elements drücken.
Rechts (▶)	20	F1	32	CD	10	EF	Zur Auswahl von Elementen oder zur Anpassung Ihres ausgewählten Elements drücken.
Abwärts (▼)	21	F1	32	CD	12	ED	Zur Auswahl von Elementen oder zur Anpassung Ihres ausgewählten Elements drücken.
Menü	22	F1	32	CD	0E	F1	Zum Einblenden des OSD-Menüs Ihres Projektors drücken.
Beenden	23	F1	32	CD	2 A	D5	Zum Zurückkehren zur vorherigen Menüebene bzw. zum Verlassen des Menüs auf der höchsten Menüebene drücken.
Gamma	24	F1	32	CD	2B	D4	Zum Anpassen der Mittelwerte drücken..
Hell	25	F1	32	CD	28	D7	Zum Anpassen der Lichtmenge im Bild drücken.
Cont.	26	F1	32	CD	29	D6	Zum Anpassen des Unterschieds zwischen hellen und dunklen Bildteilen drücken.
PIP	27	F1	32	CD	43	BC	Zum Ein-/Ausschalten der BiB/BuB-Funktion drücken.
Lens H ◀	28	F1	32	CD	41	BE	Zum Anpassen der horizontalen Bildposition drücken.
Lens H ▶	29	F1	32	CD	42	BD	
Fokus ▲	30	F1	32	CD	86	79	Zum Verbessern der Bildklarheit durch Anpassen des Fokus drücken.
Lens V ▲	31	F1	32	CD	34	CB	Zum Anpassen der vertikalen Bildposition drücken.
Lens V ▼	32	F1	32	CD	32	CD	Zum Anpassen der vertikalen Bildposition drücken.
Fokus ▼	33	F1	32	CD	26	D9	Zum Verbessern der Bildklarheit durch Anpassen des Fokus drücken.
Keystone (Kissenverzerrung) ▽	34	F1	32	CD	87	78	Zur Anpassung der vertikalen Trapezkorrektur drücken.
Keystone (Kissenverzerrung) ▽	35	F1	32	CD	51	AE	Zur Anpassung der vertikalen Trapezkorrektur drücken.
Zoom ▲	36	F1	32	CD	52	AD	Zum Anpassen des Zooms zur Erzielung der gewünschten Bildgröße drücken.
Keystone (Kissenverzerrung) ▽	37	F1	32	CD	53	AC	Zum Anpassen der horizontalen Trapezkorrektur drücken.
Keystone (Kissenverzerrung) ▽	38	F1	32	CD	54	AB	Zum Anpassen der horizontalen Trapezkorrektur drücken.
Zoom ▼	39	F1	32	CD	55	AA	Zum Anpassen des Zooms zur Erzielung der gewünschten Bildgröße drücken.
Shutter (AV Mute)	40	F1	32	CD	56	A9	Zum Ein-/Ausblenden des Bildes drücken.
Hot Key	41	F1	32	CD	57	A8	Zur schnellen Auswahl Ihrer voreingestellten Taste drücken.
Muster	42	F1	32	CD	58	A7	Zur Anzeige eines Testbildes drücken.

ZUSÄTZLICHE INFORMATIONEN

Problemlösung

Falls Probleme mit dem Projektor auftreten, beziehen Sie sich bitte auf folgende Information. Wenden Sie sich bitte an Ihren Händler oder das nächstgelegene Kundendienstzentrum, wenn ein Problem sich nicht beseitigen lässt.

Bildprobleme

-  *Es wird kein Bild angezeigt*
- Überprüfen Sie, ob alle Kabel und Stromverbindungen, wie im Abschnitt „Installation“ beschrieben, richtig und fest angeschlossen wurden.
 - Überprüfen Sie, ob die Kontaktstifte der Anschlüsse verbogen oder abgebrochen sind.
 - Überprüfen Sie, ob die AV-Stummschaltung aktiviert wurde.
-  *Das Bild ist unscharf*
- Passen Sie mit den Tasten **Fokus ▲** / **Fokus ▼** an der Fernbedienung den Zoom an, bis das Bild klar und deutlich angezeigt wird.
 - Achten Sie darauf, dass sich die Leinwand in der richtigen Entfernung zum Projektor befindet. (Bitte beachten Sie dazu Seite 56).
-  *Das Bild ist bei einer 16:10-DVD-Wiedergabe zu sehr gestreckt*
- Wenn eine anamorph aufgezeichnete DVD oder 16:10 DVD wiedergegeben wird, zeigt der Projektor das beste Bild im 16:10-Format an.
 - Wenn Sie einen DVD-Titel im 4:3-Format wiedergeben, ändern Sie bitte über das OSD-Menü des Projektors das Format in 4:3.
 - Bitte stellen Sie an Ihrem DVD-Player das Anzeigeformat auf 16:10 (Breitbild) ein.
-  *Bild zu klein oder zu groß*
- Vergrößern oder verkleinern Sie mit **Zoom ▲** / **Zoom ▼** an der Fernbedienung das projizierte Bild.
 - Rücken Sie den Projektor näher an die Leinwand oder weiter von der Leinwand weg.
 - Drücken Sie die „Menu“-Taste am Bedienfeld des Projektors und wählen Sie anschließend „Bildschirm > Seitenverhältnis“. Probieren Sie es mit verschiedenen Einstellungen.
-  *Das Bild hat schräge Seiten*
- Ändern Sie, wenn möglich, die Position des Projektors, so dass er in der Mitte und unterhalb der Leinwand steht.
 - Ändern Sie die Einstellung der Funktion „Bildschirm > Geometrische Korrektur > V. Trapez oder H. Trapezkorrektur“ im OSD-Menü.
-  *Das Bild ist falsch herum.*
- Wählen Sie „Bildschirm > Rückprojektion > Ein“ aus dem OSD, um das Bild umzukehren, damit Sie aus einer Position hinter einer durchscheinenden Leinwand projizieren können.

Sonstige Probleme

-  *Der Projektor reagiert auf keine Steuerung*
- Schalten Sie, wenn möglich, den Projektor aus, ziehen das Netzkabel heraus und warten für mindestens 20 Sekunden, bevor Sie das Netzkabel wieder anschließen.

ZUSÄTZLICHE INFORMATIONEN

Fernbedienungsprobleme

-  *Die Fernbedienung funktioniert nicht*
- Achten Sie darauf, dass die Fernbedienung sowohl horizontal als auch vertikal innerhalb eines Winkels von $\pm 30^\circ$ auf den IR-Empfänger am Gerät gerichtet ist, wenn Sie die Fernbedienung verwenden.
 - Achten Sie darauf, dass es keine Hindernisse zwischen der Fernbedienung und dem Projektor gibt. Achten Sie darauf, dass die Fernbedienung nicht weiter als 10 m (999,74 cm) von dem Projektor entfernt ist.
 - Achten Sie darauf, dass die Batterien richtig eingelegt sind.
 - Wechseln Sie die Batterien aus, wenn sie aufgebraucht sind.

Warnanzeige

LED-Statusanzeigen

Die LED-Statusanzeigen befinden sich an der Rückseite des Projektors. Jede LED wird nachstehend beschrieben.

Meldung	Licht			Status			AV Stumm	
	Grün	Orange	Rot	Grün	Orange	Rot	Grün	Orange
Bereitschaftsmodus				Blinkend				
Eingeschaltet (Aufwärmen)					Blinkend			
Betriebsmodus und Laserdiode eingeschaltet	Leuchtet			Leuchtet			Leuchtet	
Ausgeschaltet (Abkühlen)					Blinkend			
AV-Stummschaltung ist ausgeschaltet (Bild wird angezeigt)	Leuchtet			Leuchtet			Leuchtet	
AV-Stummschaltung ist eingeschaltet (Bild ist schwarz)	Leuchtet			Leuchtet				Leuchtet
Projektorkommunikation	Leuchtet			Blinkend			Leuchtet	
Firmware-Aktualisierung				Blinkend	Blinkend			
Laserdiodenzeit abgelaufen		Leuchtet						
Gerät verliert mehr als 60 % der Anfangsleuchtkraft			Blinkend					
Fehler (Überhitzung)						Leuchtet		
Fehler (Lüfter versagt)						Blinkend		

ZUSÄTZLICHE INFORMATIONEN

- Ausschalten:

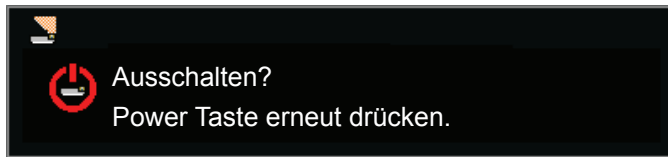

LAN-Steuerungseinstellungen:

LAN-Steuerung	Port
AMX	9131
Crestron	41794
PJ-Link	4352
Telnet	3023
Http	80

ZUSÄTZLICHE INFORMATIONEN

Technische Daten

Optisch	Beschreibung
Auflösung	Native Auflösung: WUXGA (1920 x 1200) Unterstützte Auflösung: Bis WUXGA bei 60 Hz (Reduced Blanking)
Objektiv	Motorisierter Zoom/Fokus und vollständiger Objektivversatz
Laserdiode	70 W bei 2,3 A / Tc 60 °
Bildgröße (diagonal)	50~350"
Projektionsentfernung	Bitte beachten Sie die Tabelle „Bildgröße und Projektionsabstand“ auf Seite 56.

Elektrisch	Beschreibung
Eingänge	1 x HDMI (Version 1.4) (mit Verriegelungsschraube) 1 x DVI-D (unterstützt nur digitale Signale) 1 x VGA-Eingang (15-polig, D-Sub) (Computereingang oder Component) 1 x HDBaseT 1 x 3D-Sync-Eingang
Ausgänge	1 x VGA-Ausgang (unterstützt VGA-Durchschleifen an den Monitor) (Monitorausgang) 1 x 3D-Sync-Ausgang
Kontrollanschluss	1 x RS232 (D-Sub, 9-polig) (PC-Steuerung) 1 x Kabeleingang (3,5-mm-Klinkenstecker) (Fernbedienungseingang) 1 x USB, Typ A (für WLAN-Dongle) 1 x Mini-USB (nur für FW-Aufrüstung per LAN) (Kundendienst) 1 x RJ45 (LAN) 2 x IR-Empfänger (an Vorder- und Oberseite)
Stromversorgungsanforderungen	100 – 240 V Wechselspannung, 50/60 Hz
Eingangsstrom	7,0 A

Mechanisch	Beschreibung
Installationsausrichtung	Tischfläche, Deckenmontage, Hochformat
Abmessungen	484 (B) x 509 (T) x 185 (H) mm (ohne Objektiv, ohne höhenverstellbare Füße)
Gewicht	17 kg (ohne Objektiv)
Umgebungsbedingungen	Im Betrieb: 5 – 40 °C, 10 – 85 % relative Luftfeuchte, nicht kondensierend



Hinweis: Alle technischen Daten können ohne Ankündigung geändert werden.

Optoma-Niederlassungen weltweit

Bitte wenden Sie sich für Service und Kundendienst an Ihre örtliche Niederlassung.



USA

3178 Laurelview Ct.
Fremont, CA 94538, USA
www.optomausa.com

 888-289-6786
 510-897-8601
 services@optoma.com



Kanada

3178 Laurelview Ct.
Fremont, CA 94538, USA
www.optomausa.com

 888-289-6786
 510-897-8601
 services@optoma.com

Latin America

3178 Laurelview Ct.
Fremont, CA 94538, USA
www.optomausa.com

 888-289-6786
 510-897-8601
 services@optoma.com



Europa

Unit 1, Network 41, Bourne End Mills
Hemel Hempstead, Herts,
HP1 2UJ, United Kingdom
www.optoma.eu
Service Tel : +44 (0)1923 691865

 +44 (0) 1923 691 800
 +44 (0) 1923 691 888
 service@tsc-europe.com



Benelux BV

Randstad 22-123
1316 BW Almere
The Netherlands
www.optoma.nl

 +31 (0) 36 820 0252
 +31 (0) 36 548 9052



Frankreich

Bâtiment E
81-83 avenue Edouard Vaillant
92100 Boulogne Billancourt, France

 +33 1 41 46 12 20
 +33 1 41 46 94 35
 savoptoma@optoma.fr



Spanien

C/ José Hierro, 36 Of. 1C
28522 Rivas VaciaMadrid,
Spain

 +34 91 499 06 06
 +34 91 670 08 32



Deutschland

Wiesenstrasse 21 W
D40549 Düsseldorf,
Germany

 +49 (0) 211 506 6670
 +49 (0) 211 506 66799
 info@optoma.de

Skandinavien



Lerpeveien 25
3040 Drammen
Norway

 +47 32 98 89 90
 +47 32 98 89 99
 info@optoma.no

PO.BOX 9515
3038 Drammen
Norway

Korea

WOOMI TECH.CO.,LTD.
4F, Minu Bldg.33-14, Kangnam-Ku,
Seoul, 135-815, KOREA
korea.optoma.com

 +82+2+34430004
 +82+2+34430005



Japan

東京都足立区綾瀬3-25-18
株式会社オーエス
コンタクトセンター:0120-380-495

 info@os-worldwide.com
www.os-worldwide.com



Taiwan

12F., No.213, Sec. 3, Beixin Rd.,
Xindian Dist., New Taipei City 231,
Taiwan, R.O.C.
www.optoma.com.tw

 +886-2-8911-8600
 +886-2-8911-6550
 services@optoma.com.tw
asia.optoma.com



Hong Kong

Unit A, 27/F Dragon Centre,
79 Wing Hong Street,
Cheung Sha Wan,
Kowloon, Hong Kong

 +852-2396-8968
 +852-2370-1222
www.optoma.com.hk

China

5F, No. 1205, Kaixuan Rd.,
Changning District
Shanghai, 200052, China

 +86-21-62947376
 +86-21-62947375
www.optoma.com.cn

