

DLP®-projektor

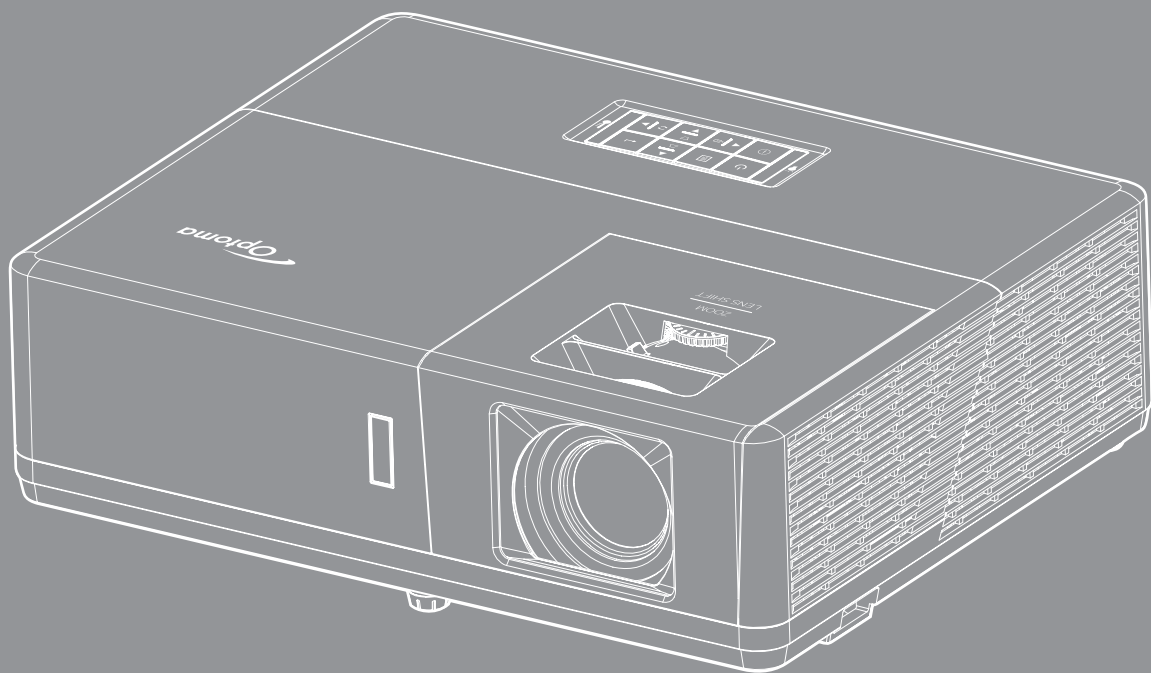



INNEHÅLLSFÖRTECKNING

SÄKERHET	4
<i>Viktig säkerhetsanvisning</i>	4
<i>Säkerhetsinformation för laserstrålning</i>	5
<i>Upphovsrätt</i>	6
<i>Friskrivningsklausul</i>	6
<i>Varumärkesigenkänning</i>	6
<i>FCC</i>	6
<i>Deklaration för överensstämmelse för EU-länder</i>	7
<i>WEEE</i>	7
INTRODUKTION	8
<i>Översikt av förpackningen</i>	8
<i>Standardtillbehör</i>	8
<i>Extra tillbehör</i>	8
<i>Produktöverblick</i>	9
<i>Anslutningar</i>	10
<i>Knappsats</i>	12
<i>Fjärrkontroll</i>	13
INSTALLATION OCH KONFIGURATION	14
<i>Installera projektorn</i>	14
<i>Ansluta källor till projektorn</i>	16
<i>Justera den projicerade bilden</i>	19
<i>Konfiguration av fjärrkontroll</i>	20
ANVÄNDA PROJEKTORN	22
<i>Slå på/stänga av projektorn</i>	22
<i>Välja en ingångskälla</i>	23
<i>Menynavigering och funktioner</i>	24
<i>Skärmmenyträd</i>	25
<i>Visa menyn för bildinställningar</i>	34
<i>Visa 3D-meny</i>	37
<i>Visa menyn för Bredd–höjd-förhållande</i>	38
<i>Visa menyn för kantmask</i>	43
<i>Visa zoommeny</i>	43
<i>Visa menyn för bildförskjutning</i>	43
<i>Visa menyn för geometrisk korrigerig</i>	43
<i>Meny för ljud av</i>	44
<i>Meny för ljudvolym</i>	44
<i>Ljudingångsmeny</i>	44
<i>Meny för ljud/mikrofon ingångsfunktion</i>	44
<i>Konfigurationsmeny för projektion</i>	45
<i>Konfigurationsmeny för skärmen-typ</i>	45

<i>Meny för ströminställningar</i>	45
<i>Säkerhetsinställningar</i>	46
<i>Konfigurationsmeny för HDMI Link Settings</i>	46
<i>Konfigurationsmeny för testmönster</i>	46
<i>Inställningsmeny för fjärrkontrollsinställning</i>	47
<i>Konfigurationsmeny för projektor ID</i>	47
<i>Ställa in menyn för 12 V utlösare</i>	47
<i>Konfigurera alternativmeny</i>	47
<i>Konfigurera återställningsmeny</i>	48
<i>Nätverk LAN-meny</i>	49
<i>Meny för nätverkskontroll</i>	50
<i>Ställa in menyn Control Settings</i>	51
<i>Informationsmeny</i>	56
UNDERHÅLL	57
<i>Montera och rengöra dammfiltret</i>	57
YTTERLIGARE INFORMATION	58
<i>Kompatibla upplösningar</i>	58
<i>Bildstorlek och projektionsavstånd</i>	61
<i>Projektordimensioner och takmontering</i>	64
<i>IR-fjärrkontrollkoder</i>	65
<i>Felsökning</i>	67
<i>Varningsindikatorer</i>	69
<i>Specifikationer</i>	70
<i>Globala Optoma-kontor</i>	71

SÄKERHET

	Blixten med pilen inom en likställd triangel innebär att användaren varnas för närvaro av oisolerad "farlig spänning" innanför produktens hölje, som kan vara tillräcklig för att utgöra en risk för elektrisk stöt för människor.
	Utropstecknet inom en liksidig triangel avser att varna användaren om att det finns viktiga bruks- och underhållsanvisningar (service) i dokumentationen som medföljer apparaten.

Följ alla varningar, försiktighetsåtgärder och rekommenderat underhåll i denna bruksanvisning.

Viktig säkerhetsanvisning



- Titta inte in i projektorstrålen, RG2.
Precis som med all andra andra ljuskällor, titta inte direkt in i strålen, RG2 IEC 62471-5:2015.
- Avstå från att blockera ventilationsöppningar. För att försäkra dig om att projektorn fungerar tillförlitligt och för att förebygga överhettning är det rekommenderat att projektorn placeras på en plats där ventilationen flödar oförhindrat. Placera den till exempel inte på ett överfyllt kaffebord, en soffa eller en säng. Placera den heller inte i ett slutet utrymme, t.ex. bokhylla eller skåp som förhindrar fritt luftflöde.
- Minska brandfara och/eller risk för elektriska stötar genom att inte utsätta produkten för regn eller väta. Placera inte i närheten av värmekällor såsom element, spis eller annan utrustning som avger värme, t.ex. förstärkare.
- Låt inga objekt eller vätskor tränga in i projektorn. De kan komma i kontakt med farliga spänningspunkter och kortsluta delar som kan resultera i brand eller elektrisk stöt.
- Använd inte under följande förhållanden:
 - I extremt varma, kyliga eller fuktiga miljöer.
 - (i) Kontrollera så att rumstemperaturen ligger inom 5°C - 40°C
 - (ii) Relativ luftfuktighet ligger mellan 10 - 85 %
 - I områden där det finns stora mängder damm och smuts.
 - Placera inte i närheten av apparater som avger starka magnetfält.
 - I direkt solljus.
- Använd inte enheten om den utsatts för fysiskt skada eller om den missbrukats. Skada/misshandel inkluderar (men är inte begränsad till):
 - Apparaten har tappats.
 - Strömkabeln eller kontakten har skadats.
 - Vätska har spillts på projektorn.
 - Projektorn har utsatts för regn eller fukt.
 - Någonting har fallit in i projektorn eller någonting sitter löst inuti den.
- Placera inte projektorn på en instabil yta. Projektorn kan falla ner och orsaka skada eller så kan projektorn skadas.
- Se till att inte blockera ljuset från projektorns lins när den är i drift. Lampan kommer att värma upp objektet som kan smälta, orsaka brännskador eller starta en brand.
- Öppna eller montera inte isär projektorn då detta kan orsaka elektrisk stöt.
- Försök aldrig att själv reparera enheten. Öppna eller ta bort höljet kan utsätta dig för farlig spänning eller andra faror. Ring Optoma innan du sänder in enheten för reparation.
- Se projektorns hölje för säkerhetsrelaterade markeringar.

- Enheten får endast repareras av auktoriserad servicepersonal.
- Använd endast tillsatser/tillbehör som specificerats av tillverkaren.
- Titta inte in i projektorns lins under användning. Det ljusstarka ljuset kan skada dina ögon.
- Den här projektorn kommer själv att känna av ljuskällans livslängd.
- När du stänger av projektorn ska du kontrollera så att avkylningscykeln har avslutats innan du kopplar från strömmen. Låt projektorn svana i 90 sekunder.
- Stänga av projektorn och dra ut nätkontakten ur eluttaget före rengöring av produkten.
- Använd en mjuk torr trasa med ett mildt rengöringsmedel för att göra rent skärmens ytterhölje. Använd inte grova rengöringsmedel, vaxer eller lösningsmedel för att rengöra enheten.
- Koppla bort strömsladden från eluttaget om produkten inte används under en längre tidsperiod.
- Använd inte projektorn på platser där den kan utsättas för vibrationer eller stötar.
- Rör inte vid linsen med händerna.
- Ta bort batteriet/batterierna ur fjärrkontrollen innan förvaring. Om batteriet/batterierna är kvar i fjärrkontrollen i långa perioder, kan de börja läcka.
- Använd inte eller förvara projektorn i utrymmen där rök från olja eller cigaretter kan förekomma, eftersom det kan påverka projektorns prestanda.
- Använd rätt projektorläge vid installation då en installation som inte följer standard kan påverka projektorns prestanda.
- Använd ett grenuttag eller överspänningskydd. Eftersom strömavbrott och spänningsfall kan FÖRSTÖRA enheter.

Säkerhetsinformation för laserstrålning

- Denna produkt är klassificerad som KLASS 1 LASERPRODUKT - RISKGRUPP 2 av IEC60825-1:2014 och överensstämmer även med 21 CFR 1040.10 och 1040.11 som en Riskgrupp 2, LIP (Laserprojektor) enligt definitionen i IEC 62471:2006, förutom för avvikelser som anges i Lasermeddelande nr 50, daterad 24:e juni 2007.

 <p>Complies with 21 CFR 1040.10 and 1040.11 as a Risk Group 2, LIP (Laser Illuminated Projector) as defined in IEC 62471:2006 except for deviations pursuant to Laser Notice No. 50, dated June 24, 2007</p>				
<p>IEC 60825-1:2014 CLASS 1 LASER PRODUCT RISK GROUP 2</p>	<p>IEC 60825-1:2014 PRODUIT LASER DE CLASSE 1 GROUPE DE RISQUE 2</p>	<p>IEC 60825-1:2014 1类激光产品 危险组2</p>	<p>IEC 60825-1:2014 1등급 레이저 제품 위험 그룹 2</p>	<p>IEC 60825-1:2014 クラス1レーザー製品 リスグループ 2</p>
<p>CAUTION Possibly hazardous optical radiation emitted from this product. Do not stare at beam. May be harmful to the eye.</p>	<p>AVERTISSEMENT Radiation optique à danger potentiel émise par ce produit. Ne regardez pas directement le faisceau laser. Ceci pourrait être nocif pour votre œil.</p>	<p>注意 此产品可能会产生危险激光辐射。请勿直视操作光束，以免对眼睛损害。</p>	<p>주의 이 제품으로부터 인체에 위험한 광선이 방사될 수 있음. 광원을 정면으로 바라보지 마시오. 눈에 심각한 손상을 입을 수 있음.</p>	<p>注意 本製品より危険となりうる光放射あり。ビームをのぞき込まないこと。眼に有害となる可能性あり。</p>



Underlåtenhet att uppfylla följande kan resultera i dödsfall eller allvarliga personskador.

- Denna projektor har en inbyggd klass 4 lasermodul. Demontering eller modifiering är mycket farligt och bör aldrig försökas.
- All användning eller justering som inte specifikt anges i bruksanvisningen skapar en risk för exponering av farlig laserstrålning.
- Du får inte öppna eller ta isär projektorn eftersom det kan orsaka skador från exponering av laserstrålning.
- Stirra inte in i ljusstrålen när projektorn är på. Det starka ljuset kan leda till permanenta ögonskador.
- Vid påslagning av projektorn, se till att ingen inom projektorområdet tittar på linsen.
- Om du inte följer procedurerna för kontroll, justering eller användning kan det leda till skador från exponering av laserstrålning.
- Lämpliga instruktioner för montering, användning och underhåll, inklusive tydliga varningar för försiktighetsåtgärder för att undvika eventuell exponering av lasern.

Upphovsrätt

Denna publikation, inklusive alla fotografier, illustrationer och programvara är skyddade enligt internationella upphovsrättslagar, med ensamrätt. Varken den här bruksanvisningen eller något av det material som anges häri får reproduceras utan skriftligt tillstånd av författaren.

© Upphovsrätt 2018

Friskrivningsklausul

Informationen i detta dokument kan ändras utan vidare meddelanden. Tillverkaren gör inga utfästelser eller garantier avseende innehållet häri och fransäger sig uttryckligen alla underförstådda garantier om säljbarhet eller lämplighet för något ändamål. Tillverkaren förbehåller sig rätten att uppdatera denna publikation och från tid till annan göra ändringar av innehållet häri utan skyldighet för tillverkaren att underrätta någon om att dessa ändringar har gjorts.

Varumärkesigenkänning

Kensington är ett USA-registrerat varumärke som tillhör ACCO Brand Corporation med utfärdade registreringar och pågående ansökningar i andra länder runt om i världen.

HDMI, HDMI-logotypen och High-Definition Multimedia Interface är varumärken eller registrerade varumärken som tillhör HDMI Licensing LLC i USA och andra länder.

DLP®, DLP Link och DLP-logotypen är registrerade varumärken som tillhör Texas Instruments och BrilliantColor™ är ett varumärke som tillhör Texas Instruments.

MHL, Mobile High-Definition Link och MHL-logotypen är varumärken eller registrerade varumärken som tillhör MHL Licensing, LLC.

Alla andra beteckningar som används i denna bruksanvisning tillhör respektive ägare och är Bekräftade.

FCC

Denna enhet har testats och befunnits efterleva gränserna för en digital enhet i klass B, enligt avsnitt 15 i FCC:s bestämmelser. Dessa begränsningar är avsedda att ge rimligt skydd mot skadliga störningar i heminstallationer. Den här apparaten genererar, använder och kan utstråla radiofrekvensenergi och, om den inte är installerad och används i enlighet med anvisningarna, den kan orsaka skadlig störning på radiokommunikationer.

Det finns dock inga garantier för att störningar inte kommer att uppstå i en viss installation. Om denna enhet skulle orsaka skadlig interferens på radio- eller TV-mottagning, vilket kan bestämmas genom att enheten slås av och på, uppmanas användaren att försöka komma till rätta med störningen genom att vidta en eller flera av följande åtgärder:

- Rikta om eller placera om mottagarantennen.
- Öka avståndet mellan enheten och mottagaren.
- Anslut enheten till ett uttag på en annan strömkrets än den som mottagaren är ansluten till.
- Rådfråga din återförsäljare eller en erfaren radio/TV-tekniker.

Notera: Skärmade kablar

Alla anslutningar till andra datorenheter måste göras med skärmade sladdar för att uppfylla FCC-bestämmelserna.

Varning

Ändringar eller modifieringar som inte uttryckligen godkänts av tillverkaren kan upphäva användarens behörighet, vilket stöds av Federal Communications Commission, att använda denna enhet.

Driftsvillkor

Denna enhet uppfyller Del 15 av FCC:s regler. Hantering gäller under följande två villkor:

1. Denna enhet får inte orsaka skadliga störningar, och
2. Denna enhet måste acceptera all mottagna störningar, inklusive störningar som kan orsaka bristfällig funktion.

Notera: Kanadensiska användare

Denna digitala enhet i klass B efterlever Kanadas ICES-003.

Remarque à l'intention des utilisateurs canadiens

Cet appareil numérique de la classe B est conforme à la norme NMB-003 du Canada.

Deklaration för överensstämmelse för EU-länder

- EMC-direktivet 2014/30/EU (inklusive ändringar)
- Lågspänningsdirektivet 2014/35/EU
- RÖD 2014/54/EU (om produkten har RF-funktion)

WEEE



Instruktioner för kassering

Kassera inte denna elektroniska enhet i hushållssoporna. För att minimera utsläpp och säkerställa att den globala miljön skyddas ber vi dig att återvinna enheten.

INTRODUKTION

Översikt av förpackningen

Packa försiktigt upp och kontrollera att du har de föremål som anges nedan under standardtillbehör. En del av objekten under tillbehör kanske inte är tillgängliga beroende på modell, specifikation och inköpsregion. Kontakta inköpsstället. Vissa tillbehör kan variera från region till region.

Garantikortet levereras endast i vissa specifika områden. Kontakta din återförsäljare för mer information.

Standardtillbehör

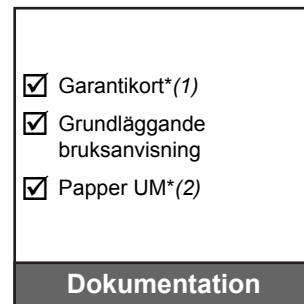
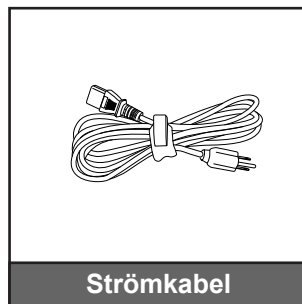
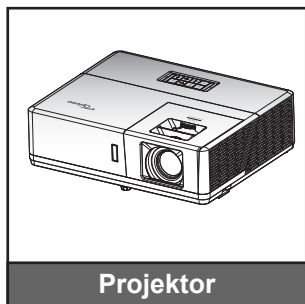

Observera:

- Fjärrkontrollens batteri medföljer.
- *(1) För europeisk garantiinformation, besök: www.optoma.com.
- *(2) Endast tillgänglig för Asien.

Extra tillbehör

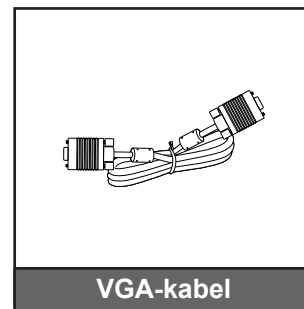
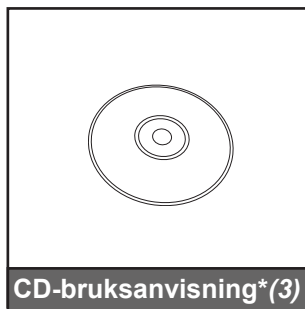

Observera:

- Extra tillbehör varierar beroende på modell, specifikationer och region.
- *(3) Endast tillgänglig för USA och Asien.

INTRODUKTION

Produktöverblick

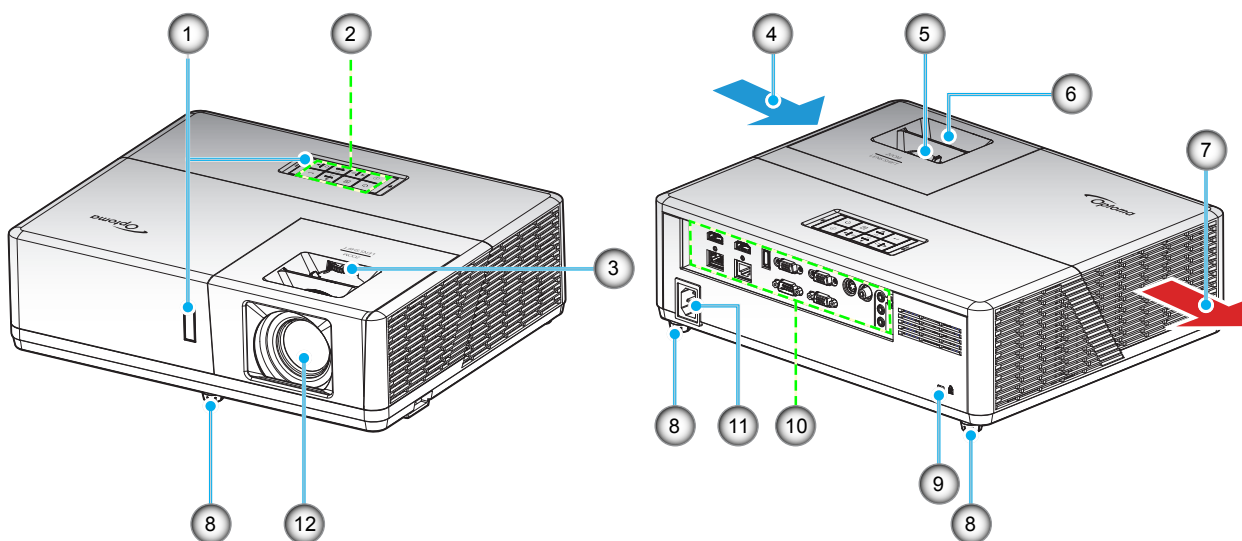

Observera:

- Blockera inte projektorns luftintag och luftutsläpp.
- När projektorn används i ett slutet utrymme se till att det finns ett fritt utrymme på minst 30 cm runt luftintagen och luftutsläppen.

Nr.	Objekt	Nr.	Objekt
1.	IR-mottagare	7.	Ventilation (uttag)
2.	Knappsats	8.	Justeringsföt för lutning
3.	Linsjusteringsratt	9.	Kensington™-låsport
4.	Ventilation (intag)	10.	Ingång/Utgång
5.	Zoomspak	11.	Strömkontakt
6.	Fokusering	12.	Objektiv

INTRODUKTION

Anslutningar

Typ 1 (12 IO)

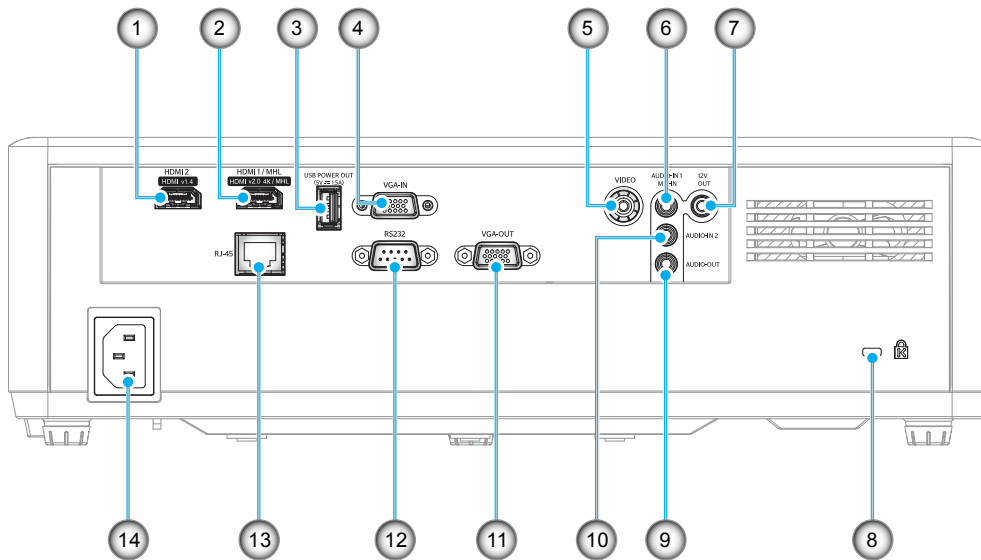

Typ 2 (15 IO)

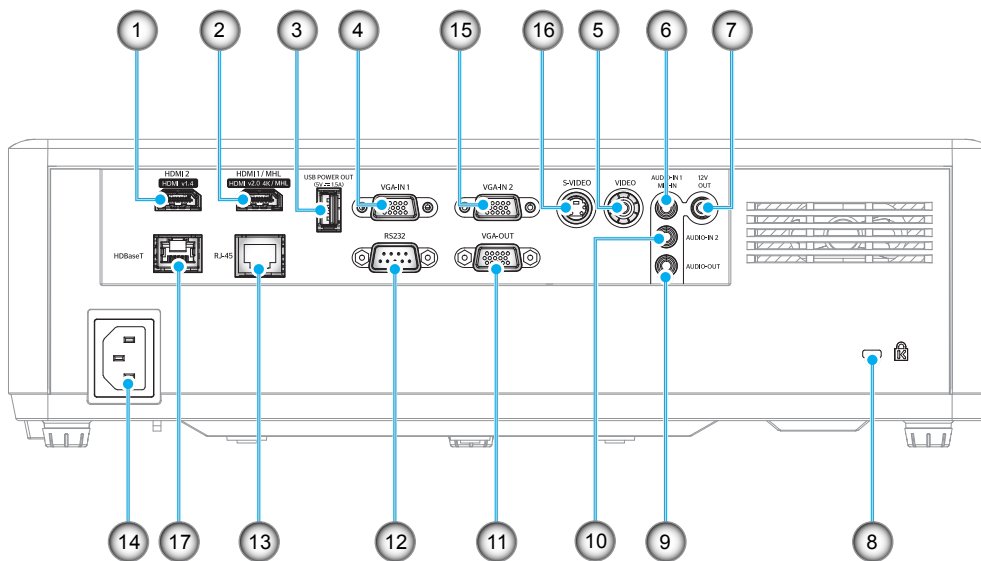

INTRODUKTION

Nr.	Objekt	Typ 1 (12 IO)	Typ 2 (15 IO)
1.	HDMI 2-anslutning	√	√
2.	HDMI 1-/MHL-anslutning	√	√
3.	USB-ström ut (5V=1,5A) anslutning	√	√
4.	VGA in-/VGA in 1-kontakt	√	√
5.	Videokontakt	√	√
6.	Ljud in 1/Mikrofon in-kontakt	√	√
7.	12V utgång	√	√
8.	Kensington™-låsport	√	√
9.	Ljudutgång	√	√
10.	Ljud in 2-kontakt	√	√
11.	VGA ut-kontakt	√	√
12.	RS232-anslutning	√	√
13.	RJ-45-kontakt	√	√
14.	Strömkontakt	√	√
15.	VGA in 2-kontakt	N/A	√
16.	S-Video-kontakt	N/A	√
17.	HDBaseT-kontakt	N/A	√

Observera: "√" innebär att alternativet stöds, "N/A" betyder att alternativet inte är tillgängligt.

Observera:

- USB typ A stödjer mus/servicekapacitet.
- Fjärrmus kräver en särskild fjärrkontroll.

INTRODUKTION

Knappsats

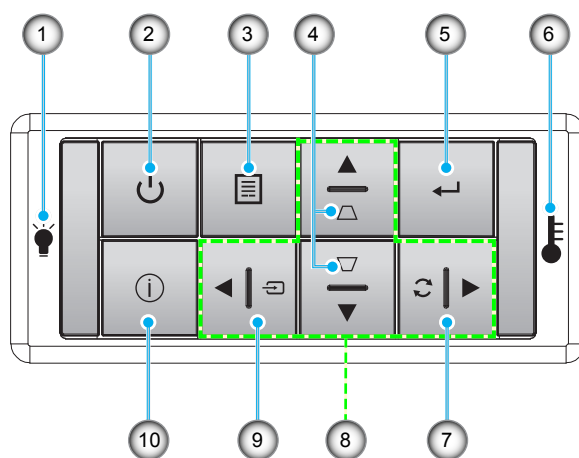

Nr.	Objekt	Nr.	Objekt
1.	Lamplysdiod	6.	Temperaturlysdiod
2.	Ström och strömindikator	7.	Re-Sync
3.	Meny	8.	Fyra riktningsvalknappar
4.	Keystonekorrigerig	9.	Source
5.	Enter	10.	Information

INTRODUKTION

Fjärrkontroll

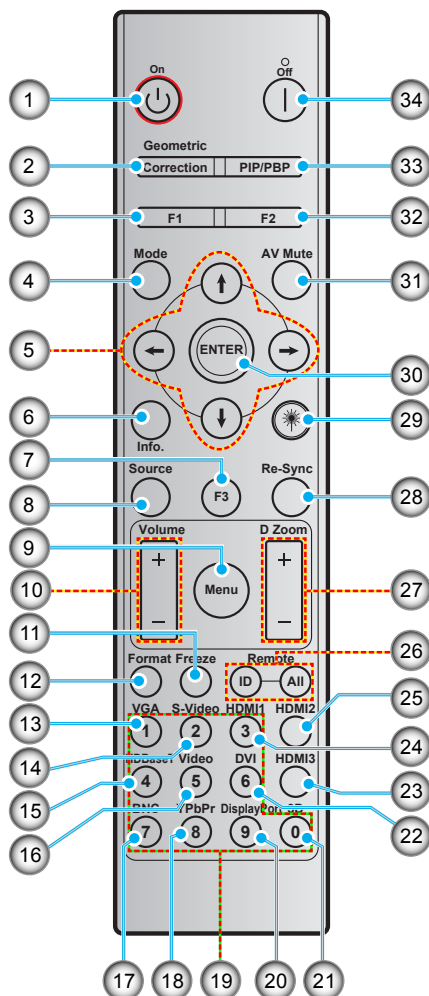

Nr.	Objekt	Nr.	Objekt
1.	Ström på	18.	YPbPr (stöds ej)
2.	Geometrikorrigering	19.	Numerisk knappsats (0-9)
3.	Funktionsknapp (F1) (tilldelningsbar)	20.	Displayport (stöds inte)
4.	Läge	21.	3D
5.	Fyra riktningsvalknappar	22.	DVI (stöds ej)
6.	Information	23.	HDMI3 (stöds ej)
7.	Funktionsknapp (F3) (tilldelningsbar)	24.	HDMI1
8.	Source	25.	HDMI2
9.	Meny	26.	Fjärr-ID/fjärr alla
10.	Volym -/+	27.	Digital Zoom -/+
11.	Frys	28.	Re-Synk
12.	Format (bredd-höjd-förhållande)	29.	Laser (stöds ej)
13.	VGA	30.	Enter
14.	S-video	31.	AV tyst
15.	HDBase-T	32.	Funktionsknapp (F2) (tilldelningsbar)
16.	Video	33.	PIP/PBP (stöds ej)
17.	BNC (stöds ej)	34.	Ström av

Observera: Vissa tangenter fyller ingen funktion på modeller som inte stöder dessa funktioner.

INSTALLATION OCH KONFIGURATION

Installera projektorn

Projektorn är konstruerad för att installeras i ett av fyra möjliga lägen.

Ditt rums utseende eller dina önskemål avgör vilken placering du väljer. Ta i beräkningen storleken och positionen på din skärm, placering av lämpligt vägguttag samt placering och avstånd mellan projektor och resten av utrustningen.

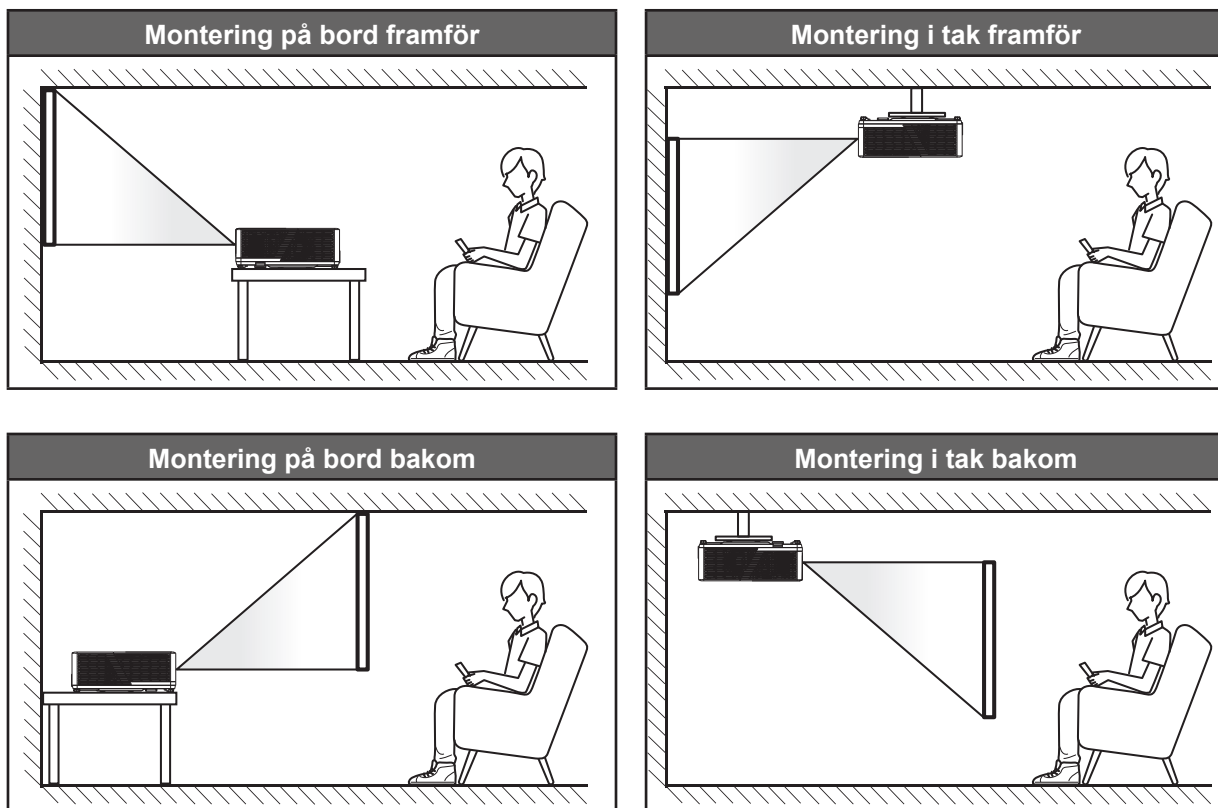

Projektorn skall placeras på en plan yta och 90 grader/vinkelrätt mot skärmen.

- För att fastställa projektorns placering för en specifik skärmstorlek, se avståndstabellen på sidan 62-64.
- För att fastställa skärmstorlek för ett specifikt avstånd, se avståndstabellen på sida 62-64.

Observera: Ju längre bort projektorn är från skärmen ju mer ökar den projicerade bildstorleken och vertikal förskjutning ökar också proportionellt.

VIKTIGT!

Använd inte projektorn i någon annan placering än bord eller innertak. Projektorn bör vara placerad horisontellt och inte luta framåt/bakåt eller åt vänster/höger. Någon annan orientering kommer att ogiltigförklara garantin och kan förkorta livslängden på projektorns ljuskälla eller själva projektorn. För råd gällande icke-standard installation, kontakta Optoma.

INSTALLATION OCH KONFIGURATION

Meddelande projektorinstallation

Observera: Projektorns effekt minskar till 70 % och full fläkthastighet.

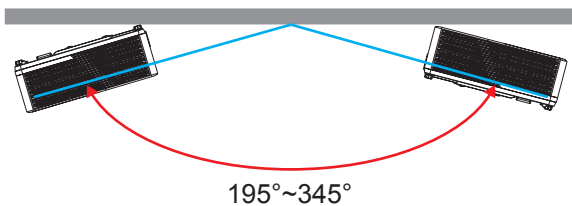

- Stående läge

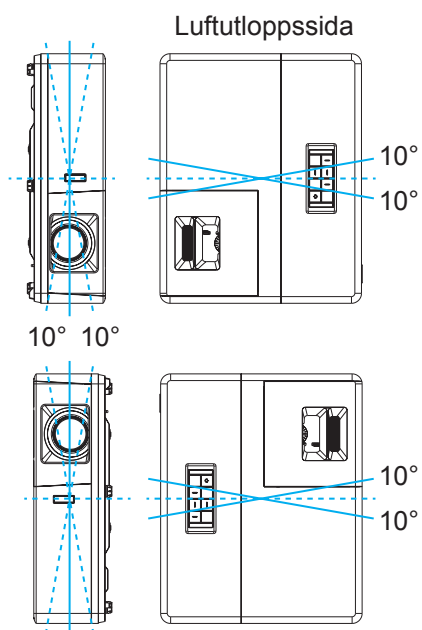

- Lämna minst 30 cm fritt utrymme runt utblåsventilen.

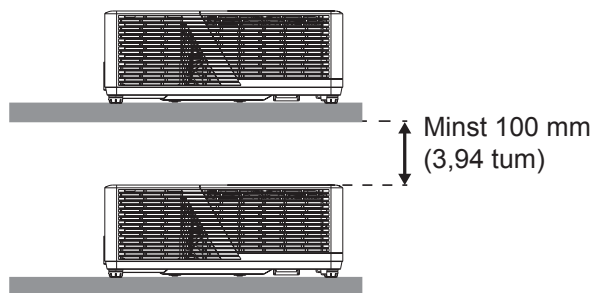
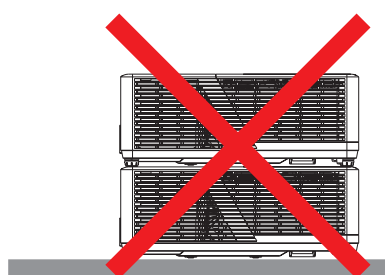
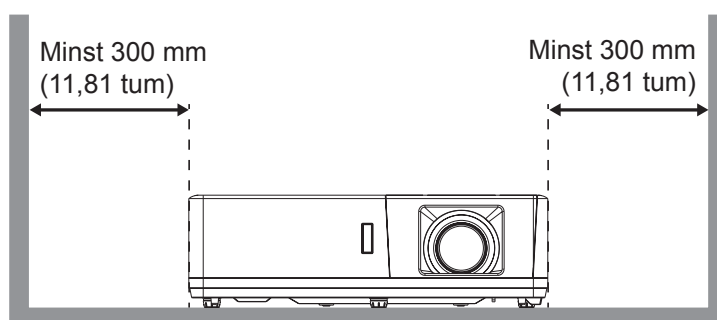
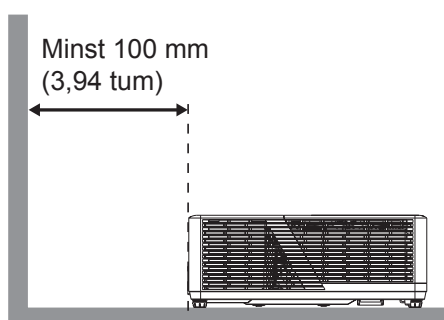

INSTALLATION OCH KONFIGURATION

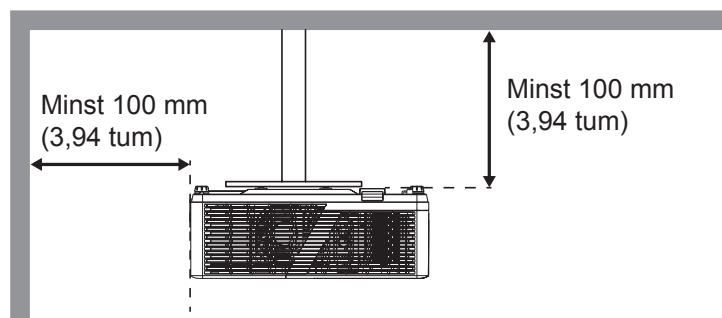

- Se till att luftintagen inte återvinner varmluft från utblåsventilen.
- När du använder projektorn i ett slutet utrymme se till att den omgivande lufttemperaturen i utrymmet inte överstiger drifttemperaturen när projektorn är igång, och att luftintaget och utblåsventilen inte är blockerade.
- Små utrymmen måste genomgå en certifierad termisk utvärdering för att säkerställa att projektorn inte återvinner luft från utblåsventilen, eftersom detta kan medföra att enheten stängs av även om temperaturen ligger inom det godkända intervallet för driftstemperatur.

INSTALLATION OCH KONFIGURATION

Ansluta källor till projektorn

Typ 1 (12 IO)

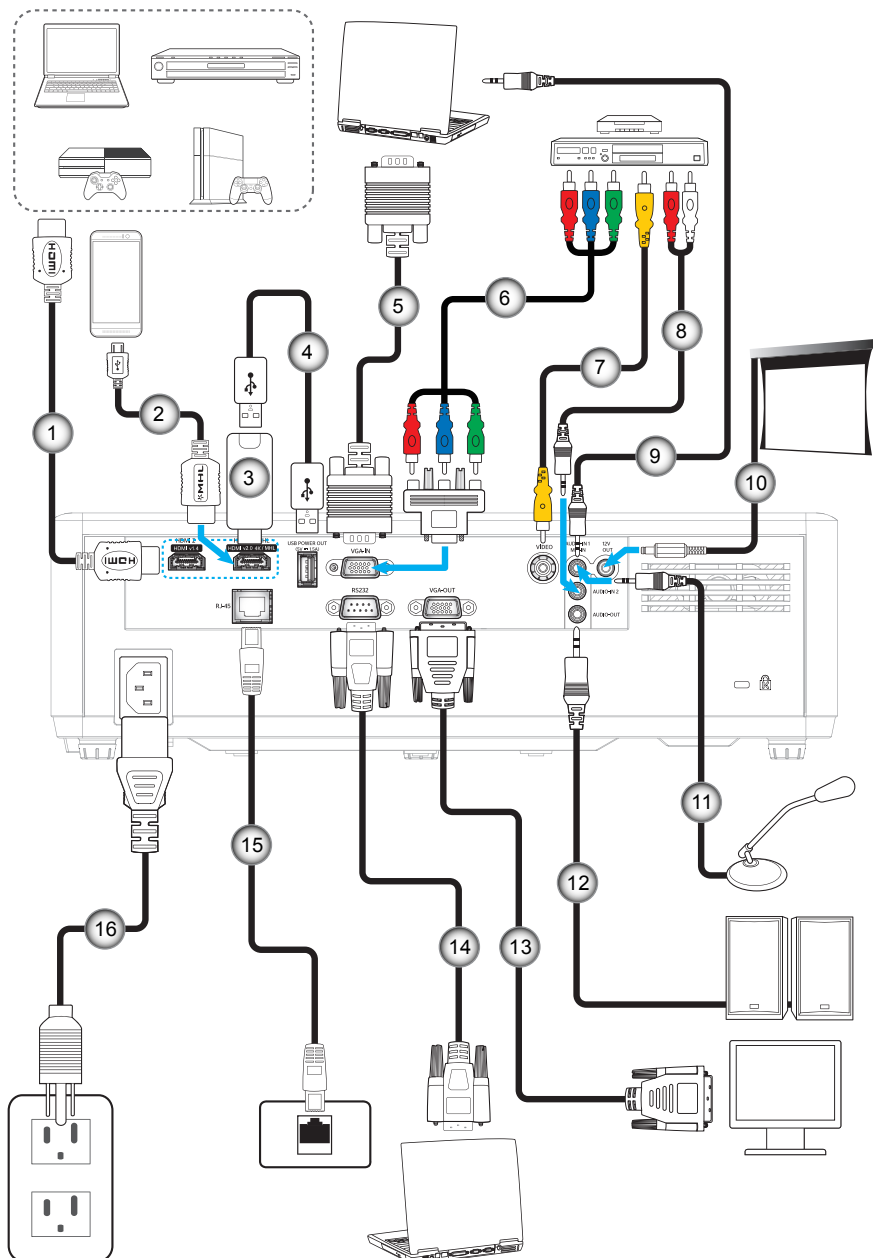

INSTALLATION OCH KONFIGURATION

Typ 2 (15 IO)

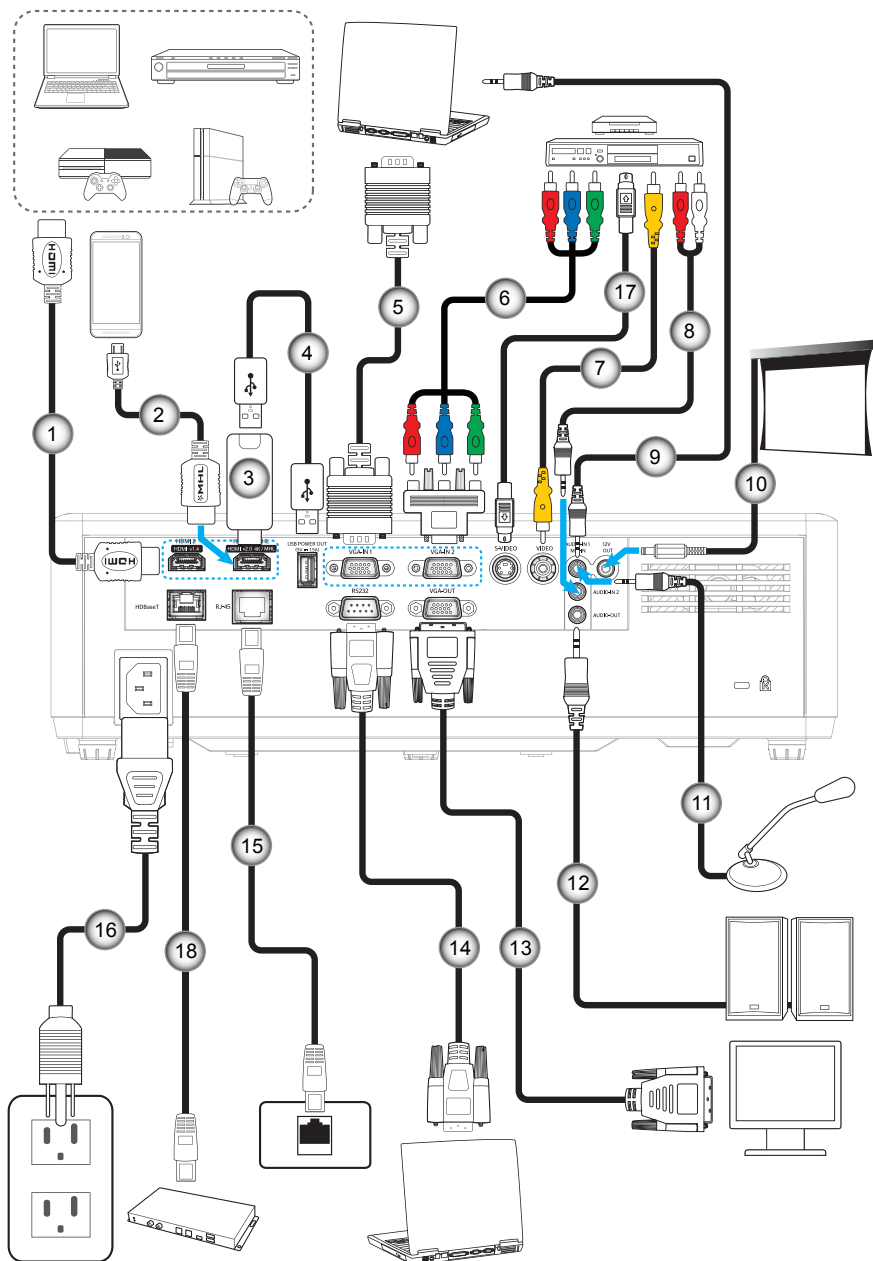

INSTALLATION OCH KONFIGURATION

Nr.	Objekt	Typ 1 (12 IO)	Typ 2 (15 IO)
1.	HDMI-kabel	√	√
2.	MHL-kabel	√	√
3.	HDMI-dongel	√	√
4.	USB-strömkabel	√	√
5.	VGA in-kabel	√	√
6.	RCA komponentkabel	√	√
7.	Videokabel	√	√
8.	Ljud in-kabel	√	√
9.	Ljud in-kabel	√	√
10.	12 V kontakt	√	√
11.	Mikrofonkabel	√	√
12.	Ljudutgångskabel	√	√
13.	VGA ut-kabel	√	√
14.	RS232 kabel	√	√
15.	RJ-45-kabel	√	√
16.	Strömsladd	√	√
17.	S-videokabel	N/A	√
18.	RJ-45-kabel (Cat5-kabel)	N/A	√

Observera: "√" innebär att alternativet stöds, "N/A" betyder att alternativet inte är tillgängligt.

INSTALLATION OCH KONFIGURATION

Justera den projicerade bilden

Bildhöjd

Projektorn är utrustad med hissbara fötter för justering av bildhöjden.

1. Leta reda på de justerbara fötterna som du vill ändra på undersidan av projektorn.
2. Vrid den justerbara foten medurs/moturs för att sänka eller höja projektorn.

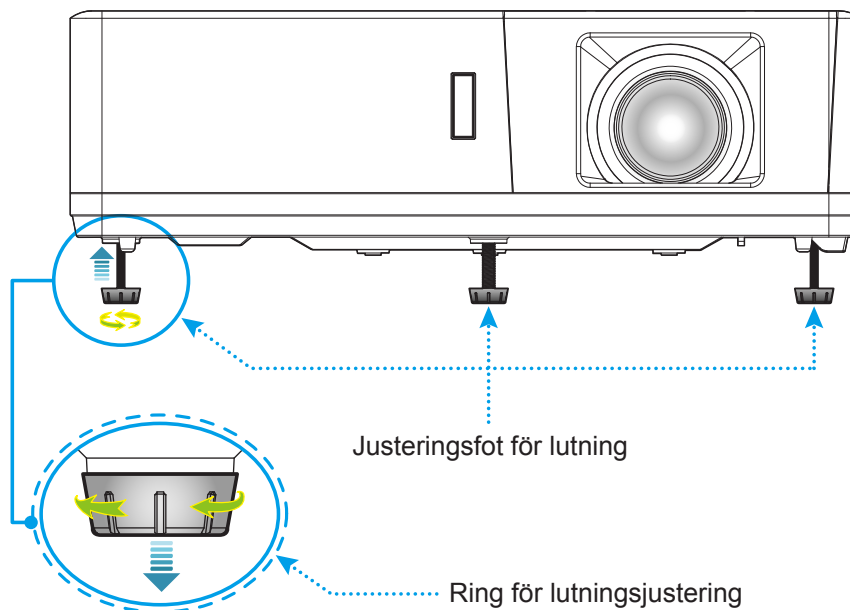

Zoom, linsförskjutning och fokus

- Justera bildstorleken genom att vrida zoomreglaget medurs eller moturs för att öka eller minska den projicerade bildens storlek.
- För att justera bildens position vrid linsjusteringsratten medurs eller moturs för att justera positionen på den projicerade bilden vertikalt.
- För att justera fokus vrid fokusringen medurs eller moturs tills bilden är skarp och tydlig.

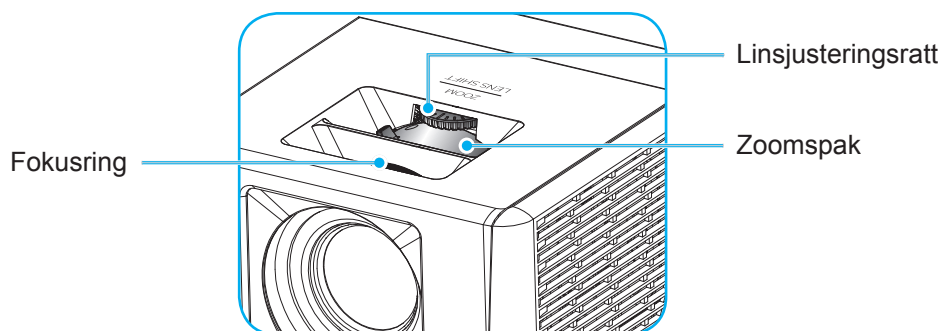

Observera: Projektorn kommer att fokusera på ett avstånd av 1,3m till 9,4m.

INSTALLATION OCH KONFIGURATION

Konfiguration av fjärrkontroll

Installation / byte av batterier

Två AAA-batterier medföljer för fjärrkontrollen.

1. Ta bort batteriluckan på baksidan av fjärrkontrollen.
2. Sätt i AAA-batterier i batterifacket enligt bilden.
3. Sätt tillbaka locket på fjärrkontrollen.

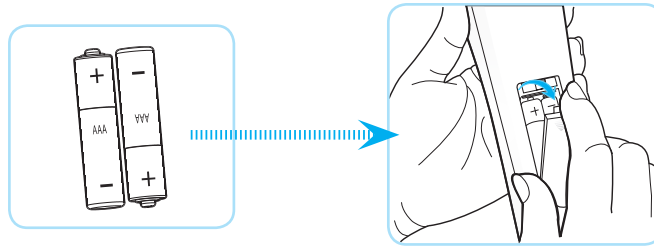

Observera: Ersätt endast med samma eller motsvarande typ av batterier.

WARNING

Felaktig användning av batterierna kan resultera i läckage av kemiska ämnen eller explosion. Var noga med att följa nedanstående instruktioner.

- Blanda inte batterier av olika typer. Olika typer av batterier har olika egenskaper.
- Blanda inte gamla och nya batterier. Om gamla och nya batterier blandas kan det förkorta livslängden på de nya batterierna eller orsaka kemiskt läckage i de gamla batterierna.
- Ta ut batterierna direkt när de är förbrukade. Kemikalier som läcker från batterier och kommer i kontakt med huden kan orsaka utslag. Om du hittar något kemiskt läckage, torka upp det noggrant med en tygtrasa.
- Batterierna som medföljer produkten kan ha en något kortare livslängd än helt nya batterier på grund av lagringsförhållanden.
- Ta ut batterierna ur fjärrkontrollen om du inte kommer att använda den under en längre tid.
- Vid kassering av batterier måste du följa lagarna för din kommun eller land.

INSTALLATION OCH KONFIGURATION

Effektiv räckvidd

Infraröd (IR) fjärrkontrollsensor sitter på ovan- och framsidan av projektorn. Se till att hålla fjärrkontrollen med en vinkel på 60 grader vinkelrät mot projektorns IR-fjärrkontroll-sensor för att den ska fungera korrekt. Avståndet mellan fjärrkontrollen och sensorn bör inte överstiga 12 meter (39,4 fot).

- Kontrollera att det inte finns några hinder mellan fjärrkontrollen och IR-sensorn på projektorn som kan blockera den infraröda strålen.
- Kontrollera att IR-sändaren på fjärrkontrollen inte är utsatt för direkt sol- eller lysrörsljus.
- Håll fjärrkontrollen minst 2 m bort från lysrör, annars kan fjärrkontrollen sluta fungera.
- Om fjärrkontrollen är nära Inverter-Type-lysrör, kan den ibland fungera sämre.
- Om fjärrkontrollen och projektorn befinner sig på mycket kort avstånd från varandra, kan fjärrkontrollen fungera sämre.
- När du riktar mot skärmen är det effektiva avståndet mindre än 5 m från fjärrkontrollen till skärmen och återspeglar IR-strålar tillbaka till projektorn. Den effektiva räckvidden kan dock variera beroende på skärm.

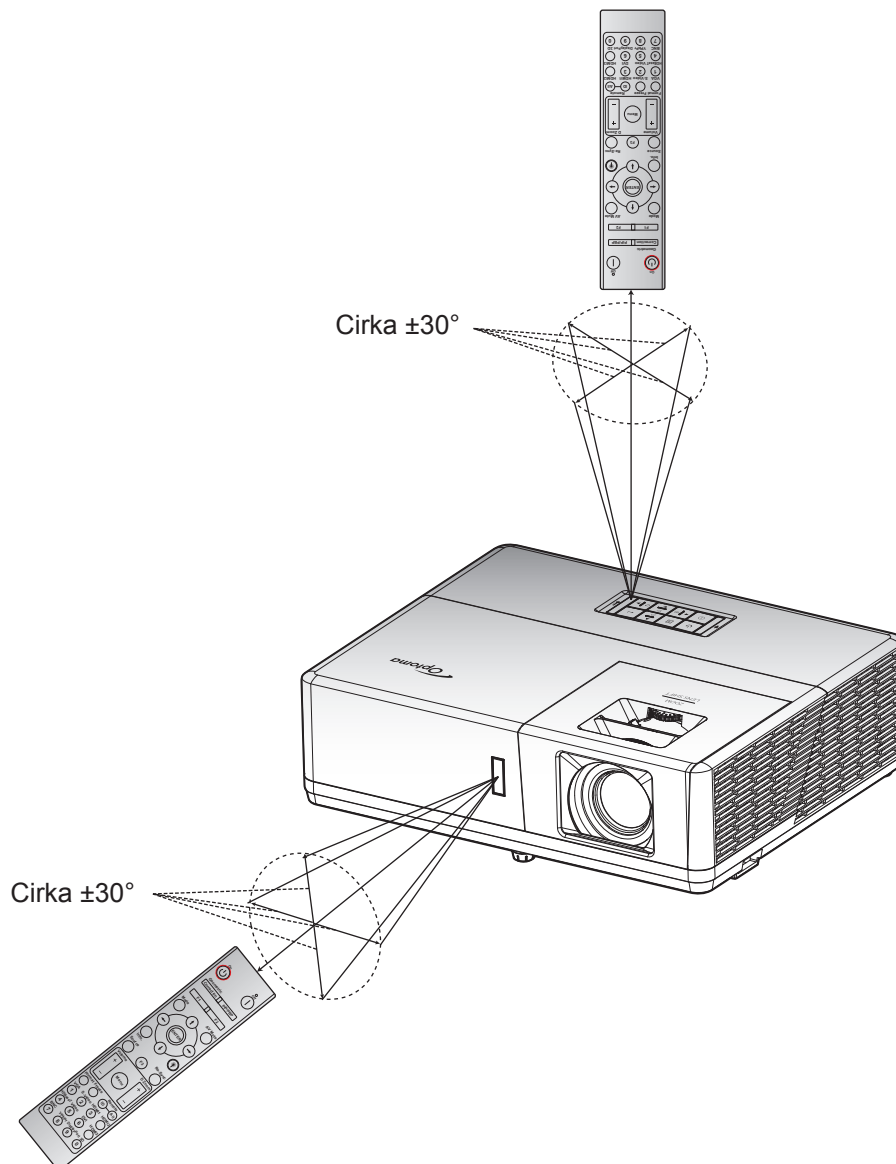

ANVÄNDA PROJEKTORN

Slå på/stänga av projektorn

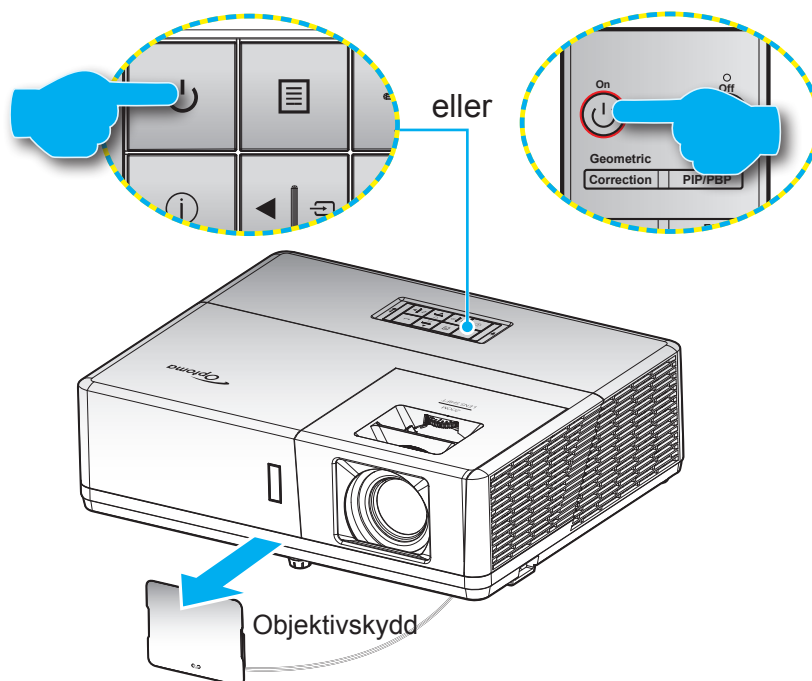



Slå på





1. Ta bort linsskyddet.
2. Anslut nätkabeln och signal/källa-kabeln ordentligt. När anslutningen är klar slår strömindikatorn om till rött.
3. Slå på projektorn genom att trycka på  på projektorns knappsats eller fjärrkontrollen.
4. En startskärm visas i cirka tio sekunder och strömindikatorn kommer att blinka blått.

Observera: Första gången projektorn slås på ombeds du att välja språk, projektläge och andra inställningar.

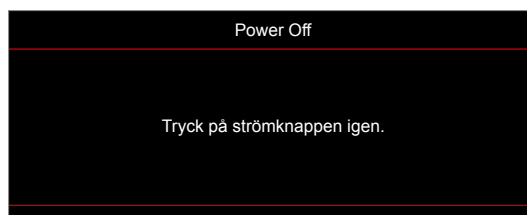
Stänga av

1. Slå av projektorn genom att trycka på  på projektorns knappsats eller  på fjärrkontrollen.
2. Följande meddelande visas:



3. Tryck på  eller  igen för att bekräfta, annars försvinner meddelandet efter 15 sekunder. När du trycker på  eller  en andra gång kommer projektorn att stängas av.
4. Avkylningsfläktarna fortsätter att köras i ungefär tio sekunder för avkylningscykeln och strömindikatorn blinkar blått. När strömindikatorn lyser rött har projektorn försatts i standbyläget. Om du vill slå på projektorn igen måste du vänta tills kylcykeln är klar och projektorn har försatts i standbyläge. När projektorn är i standbyläge, tryck på  igen för att slå på projektorn.
5. Dra ut nätkabeln från eluttaget och projektorn.

Observera: Det rekommenderas inte att projektorn slås på omedelbart efter avstängning.

ANVÄNDA PROJEKTORN

Välja en ingångskälla



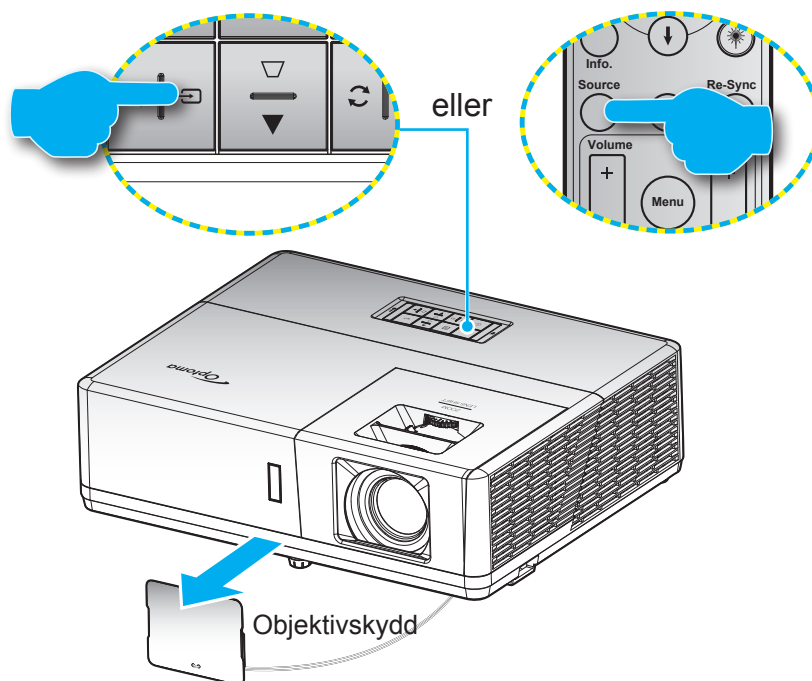







Slå på den anslutna källan som du vill ska visas på skärmen, t.ex. dator, bärbar dator, videospelare etc. Projektorn upptäcker automatiskt källan. Om flera källor är anslutna, tryck på  på projektorns knappsats eller **Källa** på fjärrkontrollen för att välja önskad ingång.



ANVÄNDA PROJEKTORN

Menynavigering och funktioner

Projektorn har flerspråkig skärmmeny som gör det möjligt för dig att göra bildjusteringar och ändra ett stort antal inställningar. Projektorn känner automatiskt av källan.

1. Öppna skärmmenyn genom att trycka på  på projektorns knappsats eller **Meny** på fjärrkontrollen.
2. När skärmmenyn visas, använd  -knapparna för att välja önskat objekt i huvudmenyn. När ett val utförs på en särskild sida, tryck på  på projektorns knappsats eller **Enter** på fjärrkontrollen för att öppna undermenyn.
3. Använd   för att välja önskat objekt i undermenyn och tryck sedan på  eller **Enter** för att visa ytterligare inställningar. Justera inställningarna med hjälp av  -knapparna.
4. Välj nästa objekt som ska justeras i undermenyn och justera enligt beskrivning ovan.
5. Tryck på  eller **Enter** för att bekräfta och skärmen återgår till huvudmenyn.
6. Avsluta genom att trycka på  eller **Meny** igen. Skärmmenyn kommer att stängas och projektorn sparar automatiskt de nya inställningarna.

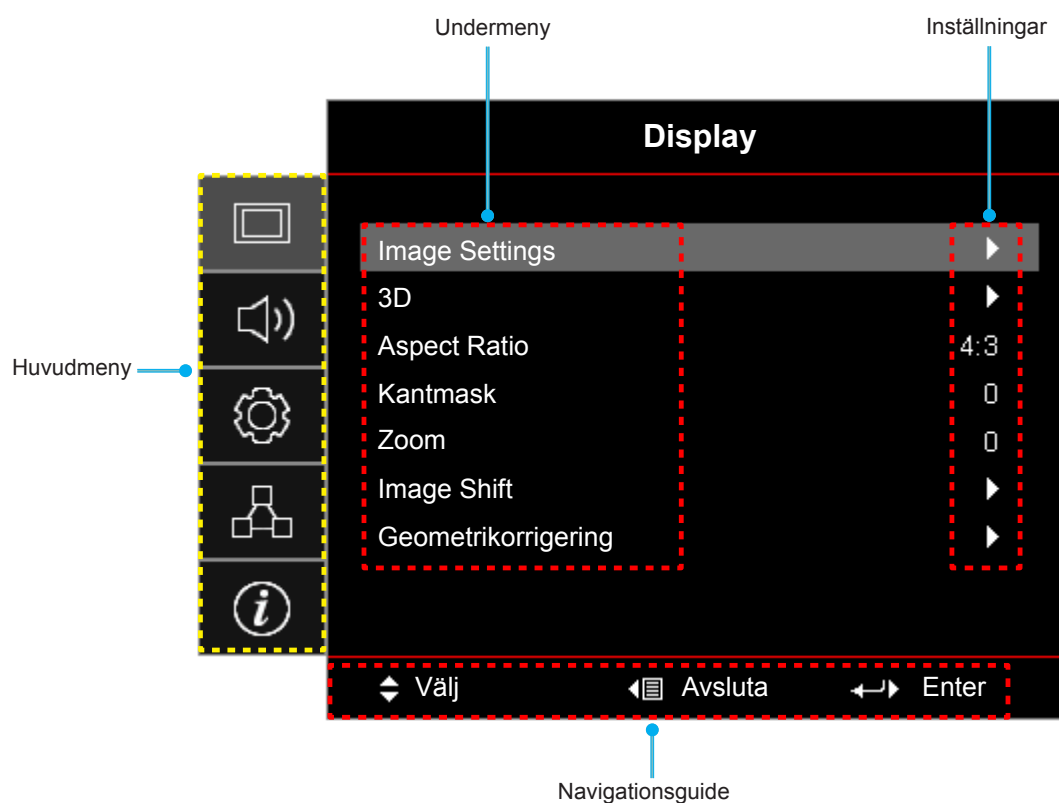

ANVÄNDA PROJEKTORN



Skärmmenyträd

Huvudmeny	Undermeny	Undermeny 2	Undermeny 3	Undermeny 4	Värden	
Display	Image Settings	Bild läge			Presentation	
					Ljusstark	
					HDR	
					Bio	
					Spel	
					sRGB	
					DICOM SIM.	
					Personlig	
					3D	
		Väggfärg				Av [Standard]
						Svarttavla
						Ljusbil
						Ljusgrön
						Ljusblå
						Rosa
		Dynamic Range			HDR	Av
						Auto [Standard]
				HDR bildläge		Ljusstark
						Standard [Standard]
						Film
					Detalj	
		Ljusstyrka				-50 ~ 50
		Kontrast				-50 ~ 50
		Skärpa				1 ~ 15
		Färg				-50 ~ 50
		Färgton				-50 ~ 50
		Gamma			Film	
					Video	
					Grafik	
					Standard (2.2)	
					1.8	
					2.0	
					2.4	
			2.6			
			HDR			
			3D			
			Svarttavla			
		DICOM SIM.				
Färginställningar		BrilliantColor™		1 ~ 10		





ANVÄNDA PROJEKTORN

Huvudmeny	Undermeny	Undermeny 2	Undermeny 3	Undermeny 4	Värden
Display	Image Settings	Färginställningar	Färgtemperatur		Varm
					Standard
					Sval
					Kall
			Color Matching	Färg	Röd [Standard]
					Grön
					Blå
					Cyan
					Gul
					Magenta
					Vit(*)
				Färgton/R(*)	-50 ~ 50 [Standard: 0]
				Färgmättnad/G(*)	-50 ~ 50 [Standard: 0]
				Ökning/B(*)	-50 ~ 50 [Standard: 0]
				Återställ	Avbryt [Standard]
					Ja
				Avsluta	
			RGB ökning/Bias	Ökning röd	-50 ~ 50
				ökning grön	-50 ~ 50
				ökning blå	-50 ~ 50
				Röd Bias	-50 ~ 50
				Grön Bias	-50 ~ 50
				Blå Bias	-50 ~ 50
				Återställ	Avbryt [Standard]
					Ja
			Avsluta		
			Färgområde [Ej HDMI-ingång]		Auto [Standard]
					RGB
					YUV
			Färgområde [HDMI-ingång]		Auto [Standard]
					RGB(0~255)
					RGB(16~235)
					YUV
			Vitnivå	0 ~ 31	
			Svartnivå	-5 ~ 5	
			Färgmättnad	-50 ~ 50	
			Färgton	-50 ~ 50	
			IRE		0
					7.5
			Signal	Automatic	Av
					På [Standard]
				Frekvens	-50 ~ 50 (beror på signal) [Standard: 0]
Fas	0 ~ 31 (beror på signalen) [Standard: 0]				

ANVÄNDA PROJEKTORN

Huvudmeny	Undermeny	Undermeny 2	Undermeny 3	Undermeny 4	Värden	
Display	Image Settings	Signal	H. Position		-50 ~ 50 (beror på signal) [Standard: 0]	
			V.Position		-50 ~ 50 (beror på signal) [Standard: 0]	
		Inställning ljusstyrka			DynamicBlack	
					Power (Ström = 100 %/95 %/90 %/ 85 %/80 %/75 %/70 %/65 %/ 60 %/55 %/50 %)	
		Återställ				
	3D	3D-läge				Av [Standard]
						DLP-länk
						IR
		3D->2D				3D [Standard]
						L
						R
		3D-Format				Auto [Standard]
						SBS
						Top and Bottom
		3D Synk. Invert				Frame Sequential
					På	
	Aspect Ratio					Av [Standard]
						4:3
						16:9
						16:10
						LBX
						Ursprunglig
	Kantmask					Auto
	Zoom					0 ~ 10 [Standard: 0]
	Image Shift	H 				-100 ~ 100 [Standard: 0]
			V 			-100 ~ 100 [Standard: 0]
	Geometrikorrigerig		Fyra hörn			
			H Keystone			-30 ~ 30 [Standard: 0]
			V. Keystone			-30 ~ 30 [Standard: 0]
			Automatisk keystone			Av
			Återställ			På [Standard]
	Ljud	Tyst				Av [Standard]
					På	
Volym						0 ~ 10 [Standard: 5]
Ljudingång		HDMI1 / MHL				Audio 1
						Audio 2
					Standard [Standard]	

ANVÄNDA PROJEKTORN

Huvudmeny	Undermeny	Undermeny 2	Undermeny 3	Undermeny 4	Värden		
Ljud	Ljudingång	HDMI2			Audio 1		
					Audio 2		
					Standard [Standard]		
		HDBaseT [Endast för HDBaseT-modell]			Audio 1		
					Audio 2		
					Standard [Standard]		
		VGA [Endast för icke- HDBaseT-modell]			Audio 1		
					Audio 2		
	VGA 1 [Endast för HDBaseT-modell]			Audio 1			
				Audio 2			
	VGA 2 [Endast för HDBaseT-modell]			Audio 1			
				Audio 2			
S-video [Endast för HDBaseT-modell]			Audio 1				
			Audio 2				
Video			Audio 1				
			Audio 2				
Ljud/Mikrofon ingångsfunktion					Ljudingång [standard]		
					Mik		
Inställning	Projektion				Front  [Standard]		
					Rear 		
					Tak-övre 		
					Bak-övre 		
	Skärmen-typ [Endast för WXGA/ WUXGA-modeller]					16:9	
						16:10 [Standard]	
	Power Settings	Direktpåslag				Av [Standard]	
						På	
		Signal ström på					Av [Standard]
							På
		Auto. Avstängning (min)					0 ~ 180 (5 min steg) [Standard: 20]
		Avstängningstimer (min)					0 ~ 990 (30 min steg) [Standard: 0]
			Alltid på				Nej [Standard]
							Ja
	Strömläge (Standby)					Aktiv	
						Eco. [Standard]	
USB-ström (standby)					Av [Standard]		
					På		





ANVÄNDA PROJEKTORN

Huvudmeny	Undermeny	Undermeny 2	Undermeny 3	Undermeny 4	Värden		
Inställning	Säkerhet	Säkerhet			Av		
					På		
		säkerhetstimer	Månad				
			Dag				
	Timmar						
		Ändra lösenord				[Standard: 1234]	
	HDMI Link Settings	HDMI Link				Av [Standard]	
						På	
		Inklusive TV				Nej [Standard]	
						Ja	
		Power On Link				Mutual [Standard]	
						PJ→Enhet Enhet→PJ	
	Power Off Link				Av [Standard]		
					På		
	Testmönster					Grönt rutnät	
						Magenta rutnät	
						Vitt rutnät	
						Vit	
						Av	
	Fjärrkontrollsställning [beroende på fjärrkontroll]	IR funktion				På [Standard]	
						Av	
		Remote Code				00~99	
		F1					Testmönster
							Ljusstyrka
							Kontrast
							Avstängningstimer [Standard]
							Color Matching
							Färgtemperatur
							Gamma
							Projektion
F2						MHL	
						Testmönster	
						Ljusstyrka	
						Kontrast	
						Avstängningstimer	
						Color Matching [Standard]	
						Färgtemperatur	
					Gamma		
				Projektion			
				MHL			

ANVÄNDA PROJEKTORN

Huvudmeny	Undermeny	Undermeny 2	Undermeny 3	Undermeny 4	Värden		
Inställning	Fjärrkontrollsställning [beroende på fjärrkontroll]	F3			Testmönster [Standard]		
					Ljusstyrka		
					Kontrast		
					Avstängningstimer		
					Color Matching		
					Färgtemperatur		
					Gamma		
					Projektion		
					MHL		
		Projektor ID				00 ~ 99	
		12 V utlösare				På	
						Av	
		Options	Språk			English [Standard]	
							Deutsch
							Français
							Italiano
							Español
							Português
							Polski
							Nederlands
							Svenska
							Norsk/Dansk
							Suomi
							ελληνικά
							繁體中文
							简体中文
							日本語
							한국어
							Русский
							Magyar
							Čeština
							عربي
							ไทย
							Türkçe
							فارسی
							Tiếng Việt
							Bahasa Indonesia
						Română	
						Slovenčina	
		Dold text			CC1		
						CC2	
						Av [Standard]	

ANVÄNDA PROJEKTORN

Huvudmeny	Undermeny	Undermeny 2	Undermeny 3	Undermeny 4	Värden
Inställning	Options	Menu Settings	Menyplacering		Överst till vänster 
					Överst till höger 
					Center  [Standard]
					Nederst till vänster 
					Nederst till höger 
			Menu Timer		Av
					5 sek.
					10 sek. [Standard]
			Automatisk källa		Av [Standard]
					På
		Ingångskälla		HDMI1 / MHL	
				HDMI2	
				VGA	
				Video	
		Input Name	HDMI1 / MHL		Standard [Standard]
					Custom
			HDMI2		Standard [Standard]
					Custom
			HDBaseT [Endast för HDBaseT-modell]		Standard [Standard]
					Custom
			VGA [Endast för icke- HDBaseT-modell]		Standard [Standard]
					Custom
			VGA 1 [Endast för HDBaseT-modell]		Standard [Standard]
					Custom
			VGA 2 [Endast för HDBaseT-modell]		Standard [Standard]
					Custom
			S-video [Endast för HDBaseT-modell]		Standard [Standard]
				Custom	
		Video		Standard [Standard]	
				Custom	
		Förstärkt kylning		Av [Standard]	
				På	
		Display Mode Lock		Av [Standard]	
	På				
Lås knappsats		Av [Standard]			
		På			
Dölj information		Av [Standard]			
		På			
Logotyp		Standard [Standard]			
		Neutral			
		Personlig			

ANVÄNDA PROJEKTORN

Huvudmeny	Undermeny	Undermeny 2	Undermeny 3	Undermeny 4	Värden
Inställning	Options	Bakgrundsfärg			Ingen
					Blå [Standard]
					Röd
					Grön
					Grå
	Återställ	Reset OSD			Avbryt [Standard]
					Ja
			Reset to Default		
		Ja			
Nätverk	LAN	Nätverksstatus			(skrivskyddad)
		MAC-adress			(skrivskyddad)
		DHCP			Av [Standard]
					På
		IP-adress			192.168.0.100 [Standard]
		Subnetmask			255.255.255.0 [Standard]
		Nätbrygga			192.168.0.254 [Standard]
		DNS			192.168.0.51 [Standard]
Återställ					
Nätverk	Control	Crestron			Av
					På [Standard] Observera: Port 41794
		Extron			Av
					På [Standard] Observera: Port 2023
		PJ Link			Av
					På [Standard] Observera: Port 4352
		AMX Device Discovery			Av
					På [Standard] Observera: Port 9131
		Telnet			Av
					På [Standard] Observera: Port 23
HTTP			Av		
			På [Standard] Observera: Port 80		

ANVÄNDA PROJEKTORN

Huvudmeny	Undermeny	Undermeny 2	Undermeny 3	Undermeny 4	Värden
Info.	Regulatory				
	Serial Number				
	Source				
	Resolution				00x00
	Refresh Rate				0,00Hz
	Bild läge				
	Strömläge (Standby)				
	Light Source Hours				0 hr
	Remote Code				00 ~ 99
	Remote Code (Active)				00 ~ 99
	Nätverksstatus				
	IP-adress				
	Projektor ID				00 ~ 99
	Inställning ljusstyrka				
	FW Version	System			
LAN					
MCU					

ANVÄNDA PROJEKTORN

Visa meny

Visa menyn för bildinställningar

Bild läge

Det finns många fabriksinställningar optimerade för olika typer av bilder.

- **Presentation:** Det här läget är lämpligt för offentliga visningar med anslutning till dator.
- **Ljusstark:** Max. ljusstyrka från datoringång.
- **HDR:** Avkodar och visar HDR-innehåll för den djupaste svarta, ljusaste vita och levande filmfärg med hjälp av REC.2020 färgområde. Detta läge aktiveras automatiskt om HDR är inställt till PÅ (och HDR-innehåll skickas till projektorn - 4K UHD Blu-ray, 1080p/4K UHD HDR-spel, 4K UHD-videoströmning). När HDR-läget är aktivt kan inte andra visningslägen (Bio, referens osv.) väljas eftersom HDR använder färger som är mycket exakta, vilket överskrider färgprestandan för övriga visningslägen.
- **Bio:** Använder de bästa färgerna för filmvisning.
- **Spel:** Välj detta läge för att öka ljusstyrkan och svarstiden för spel.
- **sRGB:** Standardiserad exakt färg.
- **DICOM SIM.:** Det här läget kan projicera en monokrom medicinsk bild som t.ex. en röntgenbild, magnetisk resonanstomografi (MRI) osv.
- **Personlig:** Memorera användarens inställningar.
- **3D:** För att uppleva 3D-effekten behöver du ett par 3D-glasögon, kontrollera att din dator/bärbara enhet har en 3D-spelare installerad och en 120 Hz-utsignal med quad-buffrat grafikkort.

Väggfärg

Använd den här funktionen för att få en optimerad bild enligt väggfärgen. Välj mellan Av, Svarttavla, Ljusgul, Ljusgrön, Ljusblå, Rosa och Grå.

Dynamic Range

Konfigurera High Dynamic Range (HDR)-inställning och dess effekt vid visning av video från 4K Blu-ray-spelare och strömmande enheter.

Observera: *HDMI1 och VGA stöder inte dynamiskt intervall.*

➤ HDR

- **Av:** Stäng av HDR-bearbetning. När inställt till AV kommer projektorn INTE att avkoda HDR-innehåll.
- **Auto:** Auto upptäckning av HDR-signal.

➤ HDR bildläge

- **Ljusstark:** Välj detta läge för ljusare och mer mättade färger.
- **Standard:** Välj detta läge för naturliga färger med en balans av varma och svala färgtoner.
- **Film:** Välj detta läge för förbättrad detalj och bildskärpa.
- **Detalj:** Signalen kommer från OETF-omvandling för att uppnå bästa färgmatchning.

Ljusstyrka

Ändra ljusstyrkan i bilden.

Kontrast

Kontrasten kontrollerar graden av skillnad mellan de ljusaste och mörkaste partierna i bilden.

Skärpa

Justerar bildens skärpa.

ANVÄNDA PROJEKTORN

Färg

Justera en videobild från svart och vit till helt mättade färger.

Färgton

Justerar färgbalansen för rött och grönt.

Gamma

Ställ in gammakurvans typ. Efter att den första installationen och fi ninställningen är avklarad använder du Gammajusteringen för att optimera din bildvisning.

- **Film:** För hemmabio.
- **Video:** För video- eller TV-källa.
- **Grafik:** För dator-/fotokälla.
- **Standard(2.2):** För standardiserad inställning.
- **1.8 / 2.0 / 2.4 / 2.6:** För specifik dator-/fotokälla.

Observera:

- *Dessa alternativ är endast tillgängliga om 3D-funktionen är inaktiverad, **Väggfärg**-inställningen inte är inställd på **Svarttavla**, och **Bild läge**-inställningen inte är inställd på **DICOM SIM. eller HDR**.*
- *Om **Bild läge**-inställningen är inställd på **HDR**, kan användaren endast välja **HDR** för **Gamma**-inställning.*
- *I 3D-läget kan användaren endast välja **3D** som **Gamma** inställning.*
- *Om inställningen **Väggfärg** är inställd till **Svarttavla**, kan användaren endast välja **Svarttavla** som **Gamma** inställning.*
- *Om inställningen **Bild läge** är inställd till **DICOM SIM.**, kan användaren endast välja **DICOM SIM.** som **Gamma** inställning.*

Färginställningar

Konfigurera färginställningar.

- **BrilliantColor™:** Detta justerbara objekt utnyttjar en ny färgbehandlingsalgoritm och förstärkningar för att möjliggöra högre ljusstyrka samtidigt som det ger äkta, mer vibrerande färger i bilden.
- **Färgtemperatur:** Välj en färgtemperatur från Varm, Standard, Sval eller Kall.
- **Color Matching:** Välj följande alternativ:
 - Färg: Justera röd, grön, svart, cyan, gul, magenta och vit nivå för bilden.
 - Färgton/R(röd)*: Justerar färgbalansen för rött och grönt.
Observera: *Om inställningen **Färg** är inställd till **Vit**, kan du justera den röda färginställningen.
 - Färgmättnad/G(grön)*: Justera en videobild från svart och vit till helt mättade färger.
Observera: *Om inställningen **Färg** är inställd till **Vit**, kan du justera den gröna färginställningen.
 - Ökning/B(blå)*: Justera bildens ljusstyrka.
Observera: *Om inställningen **Färg** är inställd till **Vit**, kan du justera den blåa färginställningen.
 - Återställ: Återställ fabriksinställningar för färgmatching.
 - Avsluta: Avsluta menyn "Color Matching".
- **RGB ökning/Bias:** Inställningarna gör att du kan konfigurera skärmens ljusstyrka (förstärkning) och kontrast (bias) i en bild.
 - Återställ: Återställ fabriksinställningar för RGB ökning/bias.
 - Avsluta: Avsluta menyn "RGB ökning/Bias".
- **Färgområde (endast för icke-HDMI-ingång):** Välj en lämplig färgmatristyp från följande: Auto, RGB eller YUV.

ANVÄNDA PROJEKTORN

- **Färgområde (endast för HDMI-ingång):** Välj en lämplig färgmatristyp från följande: Auto, RGB(0~255), RGB(16~235) och YUV.
- **Vitnivå:** Tillåter användaren att justera vitnivån när videosignaler matas in.
Observera: Vit nivå kan endast justeras för ingångskälla Video/S-video.
- **Svartnivå:** Tillåter användaren att justera svartnivån när videosignaler matas in.
Observera: Svart nivå kan endast justeras för ingångskälla Video/S-video.
- **Färgmättnad:** Justera en videobild från svart och vit till helt mättade färger.
Observera: Färgmättnad stöds endast för VGA-källa (480i/480p 576i/675p 720P 1080i/1080p).
- **Färgton:** Justerar färgbalansen för rött och grönt.
Observera: Färgton stöds endast för VGA-källa (480i/480p 576i/675p 720P 1080i/1080p).
- **IRE:** Tillåter användaren att justera IRE-nivå när videosignaler matas in.
Observera:
 - IRE är endast tillgängligt med NTSC videoformat.
 - IRE kan endast justeras för ingångskälla Video/S-video.

Signal

Justera alternativ för signal.

- **Automatic:** Konfigurerar signalen automatiskt (frekvens- och fasobjekt är gråmarkerade). Om Automatiskt-funktionen är inaktiverad kommer frekvens- och fasobjekt att visas inställning och sparning av inställningarna.
- **Frekvens:** Ändra visningsdatafrekvens så att den motsvarar datorns grafikkort. Använd denna funktion endast om bilden flimrar vertikalt.
- **Fas:** Synkronisera signaltiming på skärmen med grafikkortet. Om bilden är ostadig eller flimrande, använd den här funktionen för att korrigera den.
- **H. Position:** Justerar bildens horisontella position.
- **V.Position:** Justerar bildens vertikala position.

Observera: Den här menyn är endast tillgänglig om ingångskällan är RGB/Komponent.

Inställning ljusstyrka

Justera ljusstyrkans inställningar.

- **DynamicBlack:** Använd för att justera bildens ljusstyrka automatiskt för en optimal kontrastprestanda.
- **Power:** Välj strömprocent för ljusstyrkans läge.

Återställ

Återställ fabriksinställningar för färginställningar.

ANVÄNDA PROJEKTORN

Visa 3D-meny

Observera:

- Denna projektor är en 3D-klar projektor med DLP-Link 3D-lösning.
- Se till att dina 3D-glasögon kan användas med DLP-Link 3D innan du ser på din videofilm.
- Denna projektor har stöd för frame sequential (sida-vänd) 3D via HDMI1/HDMI2/VGA-portarna.
- För att aktivera 3D-läget måste ingångens bildfrekvens vara inställd på endast 60 Hz, en lägre eller högre bildfrekvens stöds inte.
- För bästa prestanda rekommenderas upplösningen 1920x1080, observera att 4K-upplösning (3840x2160) inte stöds i 3D-läget.

3D-läge

Använd detta alternativ för att avaktivera 3D-funktionen eller välj lämplig 3D-funktion.

- **Av:** Välj "Av" för att stänga av 3D-läget.
- **DLP-länk:** Välj för att använda optimerade inställningar för DLP 3D-glasögon.
- **IR:** Välj "IR" för att använda optimerade inställningar för IR 3D-glasögon.

Observera: Om 2D- och 3D-källor öppnar PJ samtidigt, om avbildning visas i 2D-källan, se till att stänga av 3D-funktionen manuellt.

3D->2D

Använd det här alternativet för att ange hur 3D-innehåll ska visas på skärmen.

- **3D:** Visa 3D-signal.
- **L (Vänster):** Visa 3D-innehållets vänstra ram.
- **R (Höger):** Visa 3D-innehållets högra ram.

3D-Format

Använd det här alternativet för att välja lämpligt 3D-format-innehåll.

- **Auto:** När en 3D-identifieringssignal har upptäckts väljs 3D-formatet automatiskt.
- **SBS:** Visa 3D-signalen i "Sida-vid-sida"-format.
- **Top and Bottom:** Visa 3D-signal i "Top and Bottom"-format.
- **Frame Sequential:** Visa 3D-signal i "Frame Sequential"-format.

3D Synk. Invert

Använd det här alternativet för att aktivera/inaktivera invertering av 3D-funktionen.

ANVÄNDA PROJEKTORN

Visa menyn för Bredd–höjd-förhållande

Aspect Ratio

Välj bredd–höjd-förhållande för den visade bilden enligt följande alternativ:

- **4:3:** Detta format är avsett för 4:3-ingångskällor.
- **16:9:** Detta format är för 16:9-ingångskällor, som t ex HDTV och DVD utökad för bredbilds-TV.
- **16:10** (endast för WXGA-modeller): Det här formatet är för 16:10-ingångskällor som t.ex. bärbara datorer med bredbild.
- **LBX:** Det här formatet är för källor som inte är 16x9 eller letterbox och om ett externt 16x9-objektiv används för att visa bredd-höjd-förhållandet 2,35:1 i full upplösning.
- **Ursprunglig:** Det här formatet visar originalbilden utan skalning.
- **Auto:** Väljer automatiskt det lämpligaste visningsformatet.

Observera:

- *Detaljerad information om LBX-läget:*
 - *Vissa DVD-skivor i Letter-Box-format är inte anpassade för 16x9 TV. I dessa lägen kommer inte bilden att se korrekt ut när den visas i 16:9 läge. Försök här istället att använda 4:3-läget för att titta på DVD:n. Om innehållet inte är 4:3 visas svarta staplar runt bilden i 16:9-format. För denna typ av innehåll kan du använda LBX-läge för att fylla ut bilden i 16:9 visningen.*
 - *Om du använder en extern anamorfisk lins låter detta LBX-läge dig även att titta på ett 2,35:1-innehåll (inklusive Anamorfisk DVD och HDTV filmkälla) som stöder anamorfisk bredbild som förbättras för 16x9-visning i en bred 2,35:1-bild. I så fall syns inga svarta staplar. Ljuskällans styrka och vertikala upplösning utnyttjas till fullt.*
- *För att använda formatet superbred, utför följande:*
 - Välj bredd-höjd-förhållandet 2,0:1 för skärmen.*
 - Välj formatet "Superbred".*
 - Rikta in projektorbilden korrekt på skärmen.*

1080p skalningstabell:

16:9 skärm	480i/p	576i/p	1080i/p	720p	PC
4x3	Skala till 1440 x 1080.				
16x9	Skala till 1920 x 1080.				
LBX	Skala till 1920 x 1440 och få sedan den centrala 1920x1080-bilden att visas				
Ursprunglig	- 1:1 mappning centrerad. - Ingen skalning utförs; bilden visas med upplösning baserad efter ingångskälla.				
Auto	- Om detta format väljs kommer skärmtypen automatiskt att bli 16:9 (1920x1080). - Om källan är 4:3 skalas skärmtypen till 1440x1080. - Om källan är 16:9 skalas skärmtypen till 1920x1080. - Om källan är 16:10 skalas skärmtypen till 1920x1200 och klipper området 1920x1080 för visning.				

ANVÄNDA PROJEKTORN

1080p automatisk mappningsregel:

Auto	Ingångsupplösning		Auto/Skala	
	H-upplösning	V-upplösning	1920	1080
4:3	640	480	1440	1080
	800	600	1440	1080
	1024	768	1440	1080
	1280	1024	1440	1080
	1400	1050	1440	1080
	1600	1200	1440	1080
Bred bärbar dator	1280	720	1920	1080
	1280	768	1800	1080
	1280	800	1728	1080
SDTV	720	576	1350	1080
	720	480	1620	1080
HDTV	1280	720	1920	1080
	1920	1080	1920	1080

WXGA-skalningstabell (skärmen-typ 16x10):

Observera:

- Skärmtypen som stöds, 16:9 (1280x720), 16:10 (1280x800).
- När skärmtypen är 16:9 kan 16x10-formatet ej väljas.
- När skärmtypen är 16:10 kan 16x9-formatet ej väljas.
- Om du väljer automatiskt alternativ ändras även visningsläget automatiskt.

16:10 skärm	480i/p	576i/p	1080i/p	720p	PC
4x3	Skala till 1066x800.				
16x10	Skala till 1280x800.				
LBX	Skala till 1280x960 och få sedan den centrala 1280x800-bilden att visas.				
Inbyggt läge	1:1 mappning centrerad.		1:1 mappning visas i 1280x800.	1280x720 centrerad.	1:1 mappning centrerad.
Auto	- Ingångskällan anpassas till visningsområdet 1280x800 och behålls i sitt ursprungliga bredd-höjd-förhållande. - Om källan är 4:3 skalas skärmtypen till 1066x800. - Om källan är 16:9 skalas skärmtypen till 1280x720. - Om källan är 15:9 skalas skärmtypen till 1280x768. - Om källan är 16:10 skalas skärmtypen till 1280x800.				

ANVÄNDA PROJEKTORN

WXGA automatisk mappningsregel (skärmen-typ 16x10):

Auto	Ingångsupplösning		Auto/Skala	
	H-upplösning	V-upplösning	1280	800
4:3	640	480	1066	800
	800	600	1066	800
	1024	768	1066	800
	1280	1024	1066	800
	1400	1050	1066	800
	1600	1200	1066	800
Bred bärbar dator	1280	720	1280	720
	1280	768	1280	768
	1280	800	1280	800
SDTV	720	576	1280	720
	720	480	1280	720
HDTV	1280	720	1280	720
	1920	1080	1280	720

WXGA-skalningstabell (skärmen-typ 16x9):

16:9 skärm	480i/p	576i/p	1080i/p	720p	PC
4x3	Skala till 960x720.				
16x9	Skala till 1280x720.				
LBX	Skala till 1280x960 och få sedan den centrala 1280x720-bilden att visas.				
Inbyggt läge	1:1 mappning centrerad.		1:1 mappning visas i 1280x720.	1280x720 centrerad.	1:1 mappning centrerad.
Auto	<ul style="list-style-type: none"> - Om detta format väljs kommer skärmtypen automatiskt att bli 16:9 (1280x720). - Om källan är 4:3 skalas skärmtypen till 960x720. - Om källan är 16:9 skalas skärmtypen till 1280x720. - Om källan är 15:9 skalas skärmtypen till 1200x720. - Om källan är 16:10 skalas skärmtypen till 1152x720. 				

ANVÄNDA PROJEKTORN

WXGA automatisk mappningsregel (skärmen-typ 16x9):

Auto	Ingångsupplösning		Auto/Skala	
	H-upplösning	V-upplösning	1280	720
4:3	640	480	960	720
	800	600	960	720
	1024	768	960	720
	1280	1024	960	720
	1400	1050	960	720
	1600	1200	960	720
Bred bärbar dator	1280	720	1280	720
	1280	768	1200	720
	1280	800	1152	720
SDTV	720	576	1280	720
	720	480	1280	720
HDTV	1280	720	1280	720
	1920	1080	1280	720

WUXGA skalningstabell för 1920x1200 DMD (skärmtyp 16x10):

Observera:

- Skärmtyp som stöds är 16:10 (1920x1200), 16:9 (1920x1080).
- När skärmtypen är 16:9 kan 16x10-formatet ej väljas.
- När skärmtypen är 16:10 kan 16x9-formatet ej väljas.
- Om du väljer automatiskt alternativ ändras även visningsläget automatiskt.

16:10 skärm	480i/p	576i/p	1080i/p	720p	PC
4x3	Skala till 1600x1200.				
16x9	Skala till 1920 x 1080.				
16x10	Skala till 1920x1200.				
LBX	Skala till 1920x1440 och få sedan den centrala 1920x1200 -bilden att visas				
Ursprunglig	- 1:1 mappning centrerad. - Ingen skalning utförs; bilden visas med upplösning baserad efter ingångskälla.				
Auto	- Om detta format väljs kommer skärmtypen automatiskt att bli 16:10 (1920x1200). - Om källan är 4:3 skalas skärmtypen till 1600x1200. - Om källan är 16:9 skalas skärmtypen till 1920x1080. - Om källan är 16:10 skalas skärmtypen till 1920x1200.				

ANVÄNDA PROJEKTORN

WUXGA automatisk mappningsregel (skärmtyp 16:10):

Auto	Ingångsupplösning		Auto/Skala	
	H-upplösning	V-upplösning	1920	1200
4:3	640	480	1600	1200
	800	600	1600	1200
	1024	768	1600	1200
	1280	1024	1600	1200
	1400	1050	1600	1200
	1600	1200	1600	1200
Bred bärbar dator	1280	720	1920	1080
	1280	768	1920	1152
	1280	800	1920	1200
SDTV	720	576	1350	1080
	720	480	1620	1080
HDTV	1280	720	1920	1080
	1920	1080	1920	1080

WUXGA-skalningstabell (skärmtyp 16:9):

16:9 skärm	480i/p	576i/p	1080i/p	720p	PC
4x3	Skala till 1440 x 1080.				
16x9	Skala till 1920 x 1080.				
LBX	Skala till 1920 x 1440 och få sedan den centrala 1920x1080-bilden att visas				
Ursprunglig	- 1:1 mappning centrerad. - Ingen skalning utförs; bilden visas med upplösning baserad efter ingångskälla.				
Auto	- Om detta format väljs kommer skärmtypen automatiskt att bli 16:9 (1920x1080). - Om källan är 4:3 skalas skärmtypen till 1440x1080. - Om källan är 16:9 skalas skärmtypen till 1920x1080. - Om källan är 16:10 skalas skärmtypen till 1920x1200 och klipper området 1920x1080 för visning.				

ANVÄNDA PROJEKTORN

WUXGA automatisk mappningsregel (skärmtyp 16:9):

Auto	Ingångsupplösning		Auto/Skala	
	H-upplösning	V-upplösning	1920	1080
4:3	640	480	1440	1080
	800	600	1440	1080
	1024	768	1440	1080
	1280	1024	1440	1080
	1400	1050	1440	1080
	1600	1200	1440	1080
Bred bärbar dator	1280	720	1920	1080
	1280	768	1800	1080
	1280	800	1728	1080
SDTV	720	576	1350	1080
	720	480	1620	1080
HDTV	1280	720	1920	1080
	1920	1080	1920	1080

Visa menyn för kantmask

Kantmask

Använd den här funktionen för att ta bort videokodningsljudet i utkanten av videokällan.

Visa zoommeny

Zoom

Använd för att förminska eller förstora en bild på projektionsskärmen.

Visa menyn för bildförskjutning

Image Shift

Justera projicerad bildposition horisontellt (H) eller vertikalt (V).

Visa menyn för geometrisk korrigering

Fyra hörn

Låt bilden tryckas ihop för att passa i ett område som definieras genom att flytta x- och y-läget för alla fyra hörn.

H Keystone

Justera bildstörning horisontellt och gör bilden mer fyrkantig. Horisontell keystone används för att korrigera en keystone-bildform där vänster och höger bildkant inte har samma längd. Detta är avsett för användning med horisontella applikationer på axeln.

V. Keystone

Justera bildstörning vertikalt och gör bilden mer fyrkantig. Vertikal keystone används för att korrigera en keystone-bildform där övre och nedre sidan är snedställt mot en av sidorna. Detta är avsett för användning med horisontella applikationer på axeln.

ANVÄNDA PROJEKTORN

Automatisk keystone

Korrigerar keystone digitalt för att passa den projicerade bilden på området som projiceras.

Observera:

- *Bildstorleken kommer att minskas något vid justering av horisontell och vertikal keystone.*
- *När Auto Keystone används är justeringsfunktionen för de fyra hörnen inaktiverad.*

Återställ

Återställ fabriksinställningar för geometriska korrigeringsinställningar.

Ljudmeny

Meny för ljud av

Tyst

Använd detta alternativ för att tillfälligt stänga av ljudet.

- **På:** Välj "På" för att slå på mute.
- **Av:** Välj "Av" för att stänga av mute.

Observera: *Tyst* - funktionen påverkar både den interna och externa högtalarvolymen.

Meny för ljudvolym

Volym

Justerar volymnivån.

Ljudingångsmeny

Ljudingång

Välj ljudingångsport för videokällor enligt följande:

- **HDMI1 / MHL:** Audio 1, Audio 2 eller Standard.
- **HDMI2:** Audio 1, Audio 2 eller Standard.
- **HDBaseT:** Audio 1, Audio 2 eller Standard.
- **VGA:** Ljud 1 och Ljud 2.
- **VGA 1:** Ljud 1 och Ljud 2.
- **VGA 2:** Ljud 1 och Ljud 2.
- **S-video:** Ljud 1 och Ljud 2.
- **Video:** Ljud 1 och Ljud 2.

Observera:

- *HDBaseT, VGA 1, VGA 2 och S-video är endast tillämpliga för HDBaseT-modellen.*
- *VGA-alternativet är endast tillämpligt för icke-HDBaseT-modeller.*

Meny för ljud/mikrofon ingångsfunktion

Ljud/Mikrofon ingångsfunktion

Konfigurera inställningen för ljudingångskälla.

ANVÄNDA PROJEKTORN

Inställningsmeny

Konfigurationsmeny för projektion

Projektion

Välj önskad projektion från front, bak, tak-övre och bak-övre.

Konfigurationsmeny för skärmen-typ

Skärmtyp (endast för WXGA eller WUXGA-modeller)

Välj skärmen-typ från 16:9 och 16:10.

Meny för ströminställningar

Direktpåslag

Välj "På" för att aktivera läget för direkt påslagning. Projektorn slås på automatiskt när ström tillförs, utan att man behöver trycka på "Ström"-knappen på projektorns knappsats eller fjärrkontroll.

Signal ström på

Välj "På" för att aktivera Signalström-läge. Projektorn slås på automatiskt när en signal upptäcks, utan att man behöver trycka på "Ström"-knappen på projektorns knappsats eller fjärrkontroll.

Observera: Om alternativet "Signal ström på" är "På" kommer strömförbrukningen för projektorns standbyläge vara över 3 W.

Auto. Avstängning (min)

Ställer in nedräkningstimmerns intervall. Nedräkningstimmern startar när ingen signal skickas till projektorn. Projektorn stängs sedan automatiskt av då nedräkningen är slutförd (i minuter).

Avstängningstimer (min)

Konfigurera avstängningstimmern.

- **Avstängningstimer (min):** Ställer in intervall för nedräkningstimer. Nedräkningstimmern startar när ingen signal skickas till projektorn. Projektorn stängs sedan automatiskt av då nedräkningen är slutförd (i minuter).
Observera: Avstängningstimmern återställs varje gång som projektorn stängs av.
- **Alltid på:** Kontrollera att avstängningstimmern alltid på.

Strömläge(Standby)

Ställa in strömläge.

- **Aktiv:** Välj "Aktiv" för att återgå till normalt standbyläge.
- **Eco.:** Välj "Eco." för att spara ytterligare effektförlust < 0,5 W.

USB-ström (standby)

Aktivera eller inaktivera USB-strömfunktion när projektorn är i standbyläge.

Observera: USB kan inte mata ström med s-video eller MHL-källor.

ANVÄNDA PROJEKTORN

Säkerhetsinställningar

Säkerhet

Aktivera den här funktionen för att tillfrågas om ett lösenord innan projektorn används.

- **På:** Välj "På" för att använda säkerhetsverifiering när projektorn sätts på.
- **Av:** Välj "Av" för att kunna slå på projektorn utan att använda lösenordsverifiering.

säkerhetstimer

Kan välja tidsfunktionen (Månad/Dag/Timmar) för att ange hur många timmar som projektorn kan användas. När denna tid har passerats kommer du att uppmanas att ange ditt lösenord igen.

Ändra lösenord

Använd för att ställa in eller ändra lösenordet som tillfrågas när projektorn slås på.

Konfigurationsmeny för HDMI Link Settings

Observera:

- När du ansluter HDMI CEC-kompatibla enheter till projektorn med HDMI-kablar kan de styras med samma påslagnings- eller avstängningsstatus via HDMI Link-styrningsfunktionen på projektorns skärmmeny. Denna funktion låter en eller flera enheter i en grupp slå på eller stänga av strömmen via HDMI Link-funktionen. I en vanlig konfiguration kan din DVD-spelare anslutas till projektorn via en förstärkare eller ett hemmabiosystem.

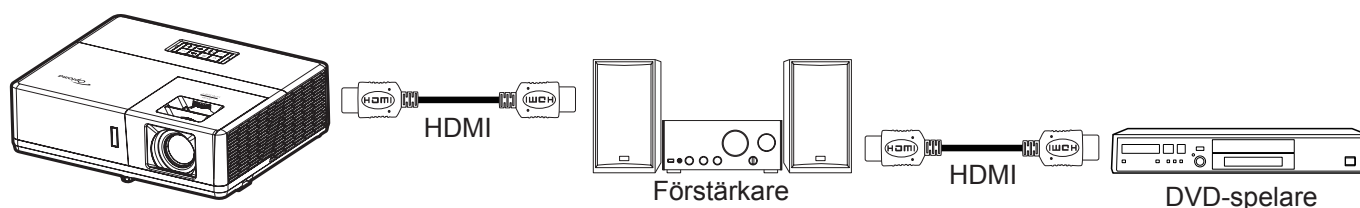

HDMI Link

Aktivera/inaktivera HDMI Link-funktionen. Inclusive TV, Power on Link och Power off Link är endast tillgängliga om inställningen är "På".

Inklusive TV

Ställ in till "Ja" om du föredrar att både TV:n och projektorn automatiskt stängs av samtidigt. För att förhindra att båda enheterna stängs av samtidigt, ställ in inställningen på "Nej".

Power On Link

CEC-ström på kommando.

- **Mutual:** Både projektor och CEC-enhet slås på samtidigt.
- **PJ→Enhet:** CEC-enheten kommer endast att slås på efter att projektorn slås på.
- **Enhet→PJ:** Projektorn kommer endast att slås på efter att CEC-enheten slås på.

Power Off Link

Aktivera denna funktion för att stänga av både HDMI Link och projektorn automatiskt på samma gång.

Konfigurationsmeny för testmönster

Testmönster

Välj testmönster från Grönt rutnät, Magenta rutnät, Vitt rutnät, Vit, eller inaktivera denna funktion (Av).

ANVÄNDA PROJEKTORN

Inställningsmeny för fjärrkontrollsinställning

IR funktion

Ställ in IR funktion.

- **På:** Välj "På", projektorn kan nu kontrolleras med fjärrkontrollen från den övre och främre IR-mottagaren.
- **Av:** Välj "Av", projektorn kan inte kontrolleras via fjärrkontrollen. Genom att välja "Av" kan du använda knappatsen.

Remote Code

Ställ in anpassad kod för fjärrkontrollen genom att trycka in fjärr-ID-knappen i tre sekunder, fjärrindikatorn (ovanför Av-knappen) börjar blinka. Ange sedan ett nummer mellan 00-99 med tangentbordets nummerknapper. När numret har angetts blinkar fjärrindikatorn snabbt två gånger, vilket indikerar att fjärrkoden har ändrats.

F1/F2/F3

Tilldela standardfunktionen för F1, F2 eller F3 mellan Testmönster, Ljusstyrka, Kontrast, Vilotimer, Färgmatchning, Färgtemp, Gamma, Projicering eller MHL.

Konfigurationsmeny för projektor ID

Projektor ID

ID-definition kan ställas in via menyn (område 0-99) och tillåter användarkontroll av en individuell projektor via RS232-kommando.

Ställa in menyn för 12 V utlösare.

12 V utlösare

Använd denna funktion för att aktivera eller inaktivera utlösaren.

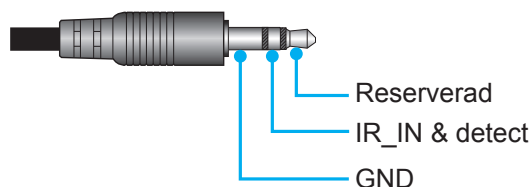

- **Av:** Välj "Av" för att inaktivera utlösaren.
- **På:** Välj "På" för att aktivera utlösaren.

Konfigurera alternativmeny

Språk

Välj språk i den flerspråkiga OSD-menyn från engelska, tyska, franska, italienska, spanska, portugisiska, polska, holländska, svenska, norska, danska, finska, grekiska, traditionell kinesiska, förenklad kinesiska, japanska, koreanska, ryska, ungerska, tjeckiska, arabiska, thailändska, turkiska, persiska, vietnamesiska, indonesiska, rumänska och slovakiska.

Dold text

Dold text är en textversion av programljudet eller övrig information som visas på skärmen. Om ingångssignalen innehåller dold text kan du aktivera funktionen och se på kanalerna. Tillgängliga alternativ inkluderar "Av", "CC1" och "CC2".

ANVÄNDA PROJEKTORN

Menu Settings

Ställ in menyplacering på skärmen och konfigurera menyinställningarna för timern.

- **Menyplacering:** Välj menyplacering på skärmen.
- **Menu Timer:** Ställ in tidsgräns som OSD-menyn ska visas på skärmen.

Automatisk källa

Välj detta alternativ för att låta projektorn hitta en tillgänglig ingångskälla automatiskt.

Ingångskälla

Välj ingångskälla från HDMI1/MHL, HDMI2, VGA och video.

Input Name

Använd för att ändra namn på ingångsfunktionen för enklare igenkänning. De tillgängliga alternativen inkluderar HDMI1/MHL, HDMI2, HDBaseT, VGA, VGA1, VGA2, S-Video och Video.

Observera:

- *HDBaseT, VGA 1, VGA 2 och S-video är endast tillämpliga för HDBaseT-modellen.*
- *VGA-alternativet är endast tillämpligt för icke-HDBaseT-modeller.*

Förstärkt kylning

När "På" har valts snurrar fläktarna fortare. Denna egenskap är användbar i förstärkt kylning områden där luften är tunn.

Display Mode Lock

Välj "På" eller "Av" för att låsa eller låsa upp justeringar för visningsläget.

Lås knappsats

När knappsatsens låsfunktion är "På" kommer knappsatsen att vara låst. Projektorn kan dock kontrolleras via fjärrkontrollen. Genom att välja "Av" kan du använda knappsatsen igen.

Dölj information

Aktivera den här funktionen för att dölja informationsmeddelandet.

- **Av:** Välj "Av" för att visa "Söker"-meddelandet.
- **På:** Välj "På" för att dölja informationsmeddelandet.

Logotyp

Använd denna funktion för att ställa in önskad startbild. Om ändringar görs kommer de börja gälla nästa gång projektorn slås på.

- **Standard:** Standardstartskärm.
- **Neutral:** Logotypen visas inte på startskärmen.
- **Personlig:** Använd sparad bild som startskärm.

Bakgrundsfärg

Använd denna funktion för att visa en blå, röd, grön, grå färg eller logotypskärm när ingen signal finns tillgänglig.

Observera: Om bakgrundsfärgen ställs in till "Ingen" är bakgrundsfärgen svart.

Konfigurera återställningsmeny

Reset OSD

Återställ till fabriksinställningar för skärmmenyns inställningar.

Reset to Default

Återställ fabriksinställningar för alla inställningar.

ANVÄNDA PROJEKTORN

Nätverksmeny

Nätverk LAN-meny

Nätverksstatus

Visa status för nätverksanslutning (skrivskyddad).

MAC-adress

Visa MAC-adress (skrivskyddad).

DHCP

Använd det här alternativet för att aktivera eller inaktivera DHCP-funktionen.

- **Av:** För att tilldela en IP-adress, subnetmask, nätbrygga och DNS-konfiguration manuellt.
- **På:** Projektorn erhåller en IP-adress automatiskt från ditt nätverk.

Observera: Om skärmmenyn avslutas kommer inmatade värden att verkställas automatiskt.

IP-adress

Visa IP-adress.

Subnetmask

Visa nummer för subnetmask.

Nätbrygga

Visa standardnätbrygga för nätverket som anslutits till projektorn.

DNS

Visa DNS-nummer.

Hur du använder webbläsaren för att kontrollera din projektor

1. Aktivera "På" DHCP-alternativet på projektorn för att tillåta att en DHCP-server tilldelar en IP-adress automatiskt.
2. Öppna webbläsaren på din dator och ange projektorns IP-adress ("Nätverk > LAN > IP-adress").
3. Skriv in användarnamn och lösenord och klicka på "Logga in". Projektorns konfigurationswebbgränssnitt öppnas.

Observera:

- *Standardanvändare och lösenord är "admin".*
- *Anvisningarna i detta avsnitt baseras på operativsystemet Windows 7.*

ANVÄNDA PROJEKTORN

Skapa en direktanslutning från din dator till projektorn*

1. Aktivera "Av" DHCP-alternativet på projektorn.
2. Konfigurera IP-adressen, subnetmask, nätbrygga och DNS på projektorn ("Nätverk > LAN").
3. Öppna **Nätverks- och delningscenter**-sidan på din dator och tilldela de identiska nätverksparametrarna till datorn som de är på projektorn. Klicka på "OK" för att spara parametrarna.

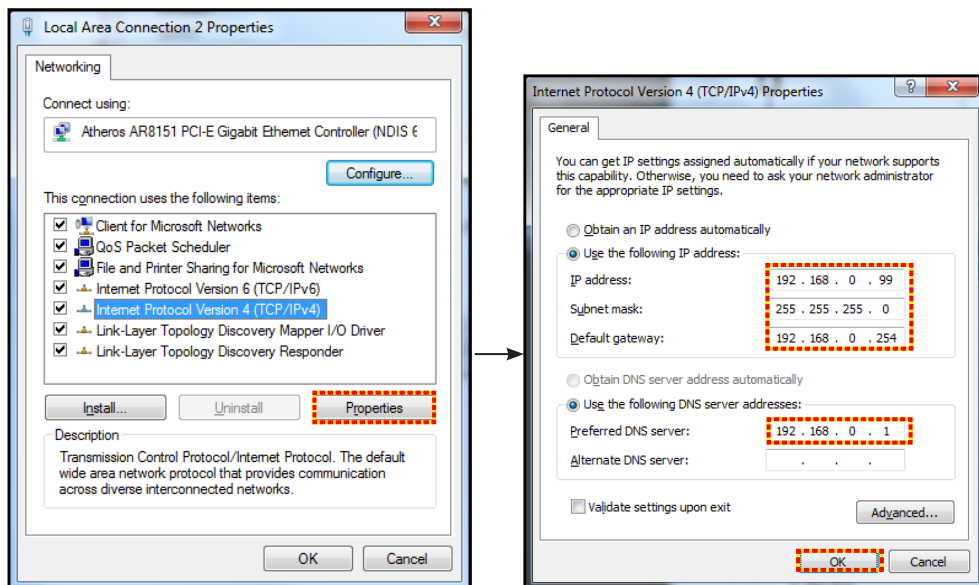

4. Öppna webbläsaren på din dator och ange IP-adressen i URL-fältet, tilldelad i steg 3. Tryck sedan på "Enter"-knappen.

Återställ

Återställ alla värden för LAN-parametrar.

Meny för nätverkskontroll

Crestron

Använd denna funktion för att välja nätverksfunktion (port: 41794).

För mer information, gå till <http://www.crestron.com> och www.crestron.com/getroomview.

Extron

Använd denna funktion för att välja nätverksfunktion (port: 2023).

PJ Link

Använd denna funktion för att välja nätverksfunktion (port: 4352).

AMX Device Discovery

Använd denna funktion för att välja nätverksfunktion (port: 9131).

Telnet

Använd denna funktion för att välja nätverksfunktion (port: 23).

HTTP

Använd denna funktion för att välja nätverksfunktion (port: 80).

ANVÄNDA PROJEKTORN

Ställa in menyn Control Settings

LAN RJ45-funktion

För enkelhet och användarvänlighet, har projektorn flera olika nätverk och funktioner för fjärrhantering. LAN/RJ45-funktion av projektorn via nätverket, t.ex. fjärrhantering: Ström på/av, ljusstyrka och kontrast-inställningar. Du kan också visa information om projektorns status, till exempel: Videokälla, ljud av osv.

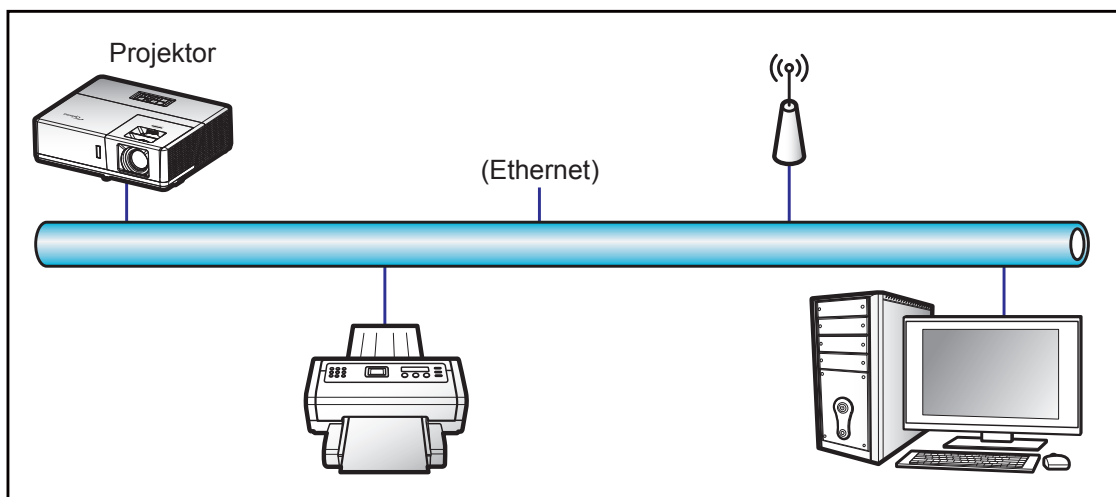

Funktioner för fast LAN-terminal

Den här projektorn kan kontrolleras genom att använda en bärbar dator eller annan extern enhet via LAN/RJ45-porten och är kompatibel med Crestron/Extron/AMX (identifiering av enheten)/PJLink.

- Crestron är ett registrerat varumärke som tillhör Crestron Electronics, Inc. i USA.
- Extron är ett registrerat varumärke som tillhör Extron Electronics, Inc. i USA.
- AMX är ett registrerat varumärke som tillhör AMX LLC i USA.
- PJLink tillämpas för varumärke och logotyp-registrering i Japan, USA och andra länder genom JBMIA.

Projektorn stöds av de angivna kommandona från Crestron Electronics controller och tillhörande programvara, till exempel RoomView®.

<http://www.crestron.com/>

Den här projektorn är kompatibel att ha stöd för Extron-enhet(er) som referens.

<http://www.extron.com/>

Den här projektorn stöds av AMX (Device Discovery).

<http://www.amx.com/>

Den här projektorn stöder alla kommandon av PJLink klass1 (Version 1.00).

<http://pjlink.jbmia.or.jp/english/>

För mer information om de olika typer av externa enheter som kan anslutas till LAN/RJ45-port och fjärrstyrning av projektorn, samt de kommandon som stöds för dessa externa enheter, kontakta Support-Service direkt.

ANVÄNDA PROJEKTORN

LAN RJ45

1. Anslut en RJ45-kabel till RJ45-portarna på projektorn och datorn (bärbar dator).

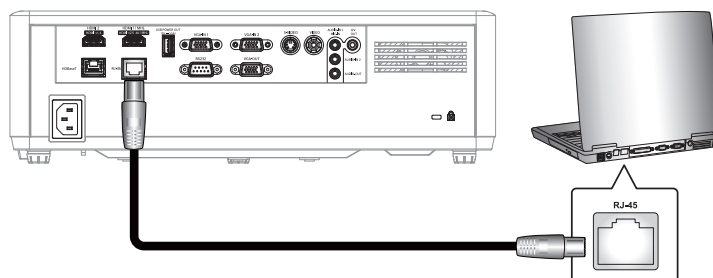

2. På datorn, välj **Start > Kontrollpanelen > Nätverksanslutningar**.

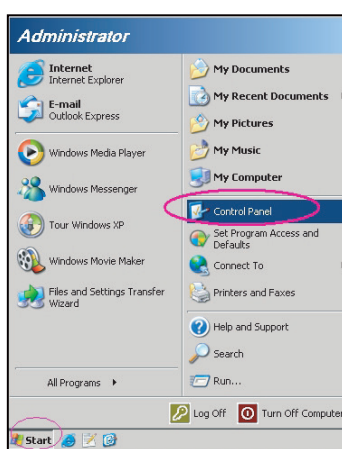

3. Högerklicka på **Anslutning till lokalt nätverk** och välj **Egenskaper**.

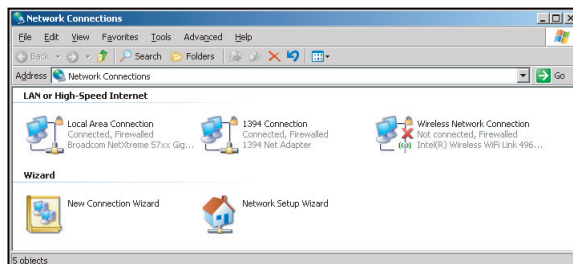

4. I fönstret **Egenskaper**, välj fliken **Allmänt** och välj sedan **Internet-protokoll (TCP/IP)**.

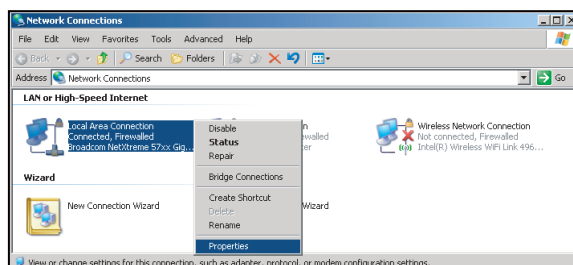

ANVÄNDA PROJEKTORN

5. Klicka på “Egenskaper”.

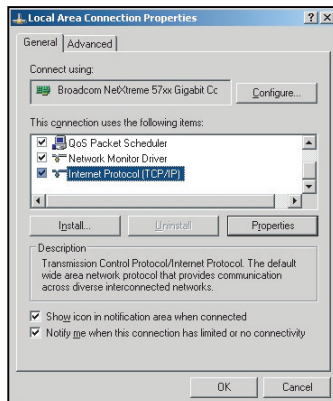

6. Ange IP-adress och nätmask och tryck på “OK”.

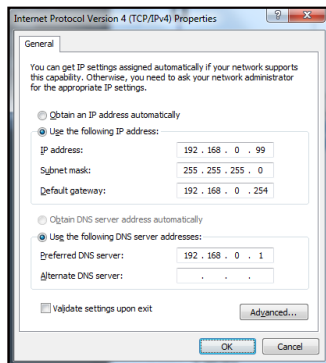

7. Tryck på “Menu”-knappen på projektorn.
8. Öppna på projektorn **Nätverk > LAN**.
9. Ange följande anslutningsparametrar:
 - DHCP: Av
 - IP-adress: 192.168.0.100
 - Subnetmask: 255.255.255.0
 - Nätbrygga: 192.168.0.254
 - DNS: 192.168.0.51
10. Tryck på “Enter” för att bekräfta inställningarna.
11. Öppna en webbläsare (t.ex. Microsoft Internet Explorer med Adobe Flash Player 9.0 eller högre installerat).
12. I adressfältet, mata in projektorns IP-adress: 192.168.0.100.



13. Tryck på “Enter”.
Projektorn är inställd för fjärrhantering. LAN/RJ45-funktionen visas som följande:

Informationssida

Model: Optoma Tool Info Contact IT Help



Projector Information

Projector Name: Optoma UHD60
Location:
Firmware Version: B01
MAC Address: 00 60 E9 16 56 17
Resolution: 1080p 60Hz
Lamp Hours: 0
Assigned to: Optoma Projector

Projector Status

Power Status: Power On
Source: HDMI
Display Mode: Cinema
Projection: Front
Brightness Mode: Bright
Error Status: 0:No Error

exit

 Expansion Options

Huvudsida

Model: Optoma Tool Info Contact IT Help



Power Vol - Mute Vol +

Sources List Interface 2.7.2.7

Projector
HDMI1
HDMI2
Display Port
VGA

Menu ▲ Re-Sync
◀ Enter ▶
AV mute ▼ Source

Freeze Contrast Brightness Sharpness

 Expansion Options

Verktygssida

Model: Optoma Tool Info Contact IT Help



Crestron Control

IP Address: 192.168.0.199
IP ID: 7
Port: 41794
Send

Projector

Projector Name: Optoma UHD60
Location:
Assigned to: Optoma Projector
Send

DHCP Enabled
IP Address: 192.168.0.100
Subnet Mask: 255.255.255.0
Default Gateway: 192.168.0.254
DNS Server: 192.168.0.51
Send

User Password

Enabled
New Password:
Confirm:
Send

Admin Password

Enabled
New Password:
Confirm:
Send

exit

 Expansion Options

Kontakta IT helpdesk

Title

Send

RS232 med Telnet-funktion

Det finns alternativa RS232-kommandon, i projektorn så kallade "RS232 med TELNET" för LAN/RJ45-gränssnitt.

Snabbstartsguide för "RS232 med Telnet"

- Kontrollera och få IP-adressen på skärmen på projektorn.
- Kontrollera att datorn/bärbara datorn har åtkomst till projektorns webbsida.
- Kontrollera att inställningen "Windows-brandväggen" inaktiveras om "TELNET" funktionen filtreras ut av dator/bärbar dator.

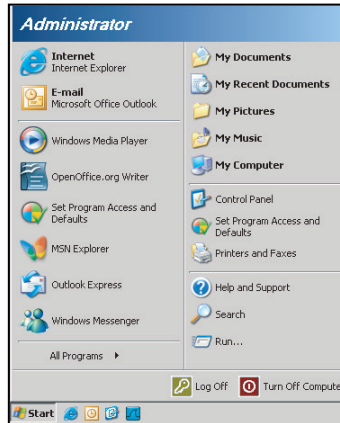

1. Välj **Start > Alla program.>Tillbehör > Kommandotolken** .

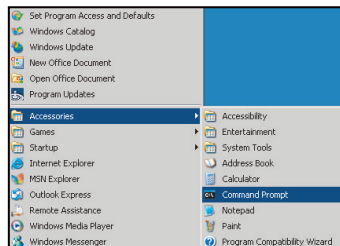

2. Ange kommandoformat på följande sätt:
 - telnet ttt.xxx.yyy.zzz 23 ("Enter"-knappen nedtryckt)
 - (ttt.xxx.yyy.zzz: Projektorns IP-adress)
3. Om Telnet-anslutningen är klar och användaren kan använda RS232-styringång, tryck på "Enter"-knappen och RS232-kommandot kommer att fungera.

Specifikation för "RS232 med TELNET":

1. Telnet: TCP.
2. Telnet-port: 23 (för mer detaljer, ta kontakt med servicetekniker eller team).
3. Telnet-verktyg: Windows "TELNET.exe" (konsolläge).
4. Frånkoppling av RS232-med-Telnet-kontroll normalt: Stäng
5. Windows Telnet-verktyg direkt efter TELNET-anslutning klar.
 - Begränsning 1 för Telnet-Control: Det finns mindre än 50 bytes för efterföljande nätverk-payload för Telnet-Control applikation.
 - Begränsning 2 för Telnet-Control: Det finns mindre än 26 byte för ett komplett RS232-kommando för Telnet-Control .
 - Begränsning 3 för Telnet-Control: Minsta fördröjning för nästa RS232-kommando måste vara större än 200 (ms).

ANVÄNDA PROJEKTORN

Informationsmeny

Informationsmeny

Visa projektorinformation enligt nedan:

- Regulatory
- Serial Number
- Source
- Resolution
- Refresh Rate
- Bild läge
- Strömläge(Standby)
- Light Source Hours
- Remote Code
- Remote Code (Active)
- Nätverksstatus
- IP-adress
- Projektor ID
- Inställning ljusstyrka
- FW Version

UNDERHÅLL

Montera och rengöra dammfiltret

Montera dammfiltret

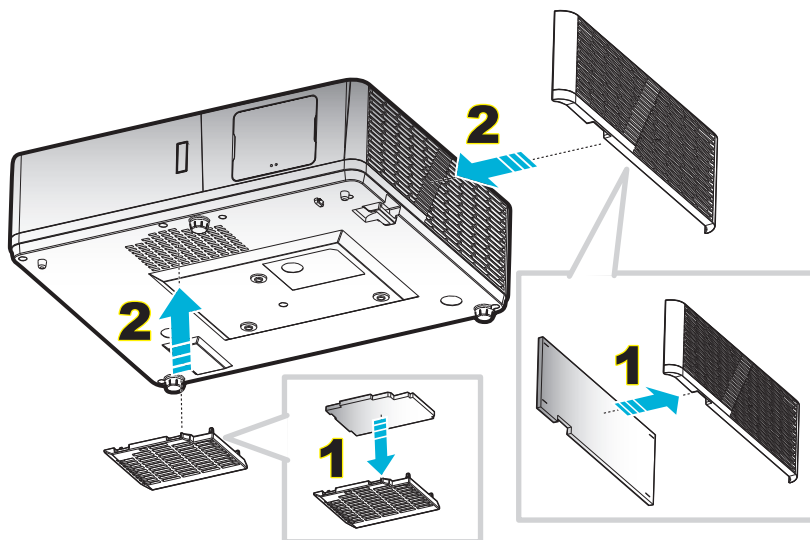

Observera: Dammfiltret krävs endast/medföljer i vissa regioner med mycket damm.

Rengöra dammfiltret

Vi rekommenderar att du rengör dammfiltret var tredje månad. Rengör det mer ofta om projektorn används i en dammig miljö.

Procedur:

1. Stäng av strömmen till projektorn genom att trycka på "⏻"-knappen på projektorns knappsats eller "ⓘ"-knappen på fjärrkontrollen.
2. Koppla ur strömsladden.
3. Dra dammfilterutrymmet nedåt för att ta bort det från botten av projektorn. **1**
4. Ta försiktigt bort luftfiltret. Därefter rengör eller byt ut dammfiltret. **2**
5. För att montera dammfiltret gör du föregående steg i omvänd ordning.

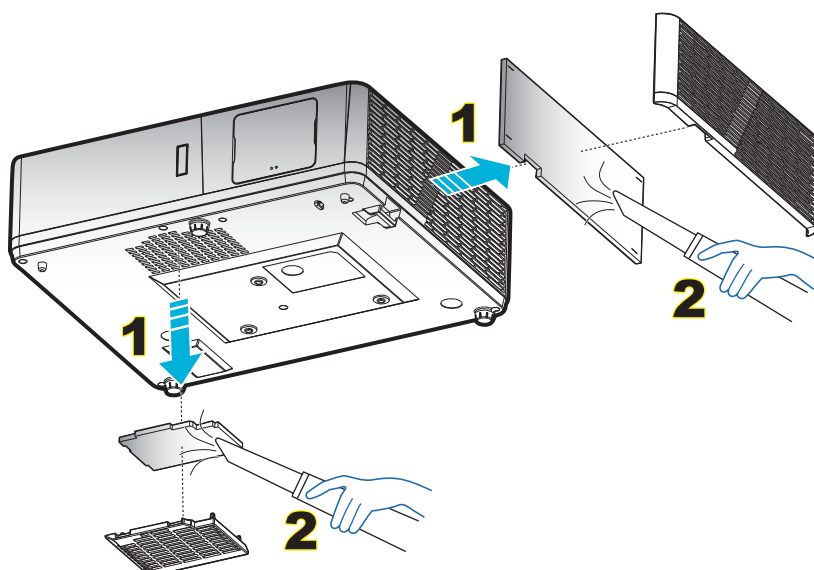

YTTERLIGARE INFORMATION

Kompatibla upplösningar

Digital (HDMI 1.4)

Ursprunglig upplösning: 1920 x 1080 vid 60Hz (ZH506); 1920 x 1200 vid 60Hz (WU506)

Etablerad timing	Standardtiming	Beskrivningstiming -B0 (Detaljtiming)	Videoläge som stöds	Beskrivningstiming -B1 (Detaljtiming)
720 x 400 vid 70Hz	1280 x 720 vid 60Hz	1920 x 1080 vid 60Hz (ZH506)	720 x 480i vid 60Hz 16:9	1920 x 1080p vid 60Hz
640 x 480 vid 60Hz	1280 x 800 vid 60Hz	1920 x 1200 vid 60Hz-RB (ZU506)	720 x 480p vid 60Hz 4:3	1366 x 768 vid 60Hz
640 x 480 vid 67Hz	1280 x 1024 vid 60Hz		720 x 480p vid 60Hz 16:9	1920 x 1080 vid 120Hz
640 x 480 vid 72Hz	1920 x 1200 vid 60Hz (minskad)		720 x 576i vid 50Hz 16:9	
640 x 480 vid 75Hz	640 x 480 vid 120Hz		720 x 576p vid 50Hz 4:3	
800 x 600 vid 56Hz	800 x 600 vid 120Hz		720 x 576p vid 50Hz 16:9	
800 x 600 vid 60Hz	1024 x 768 vid 120Hz		1280 x 720p vid 60Hz 16:9	
800 x 600 vid 72Hz	1280 x 800 vid 120Hz		1280 x 720p vid 50Hz 16:9	
800 x 600 vid 75Hz			1920 x 1080i vid 60Hz 16:9	
832 x 624 vid 75Hz			1920 x 1080i vid 50Hz 16:9	
1024 x 768 vid 60Hz			1920 x 1080p vid 60Hz 16:9	
1024 x 768 vid 70Hz			1920 x 1080p vid 50Hz 16:9	
1024 x 768 vid 75Hz			1920 x 1080p vid 24Hz 16:9	
1280 x 1024 vid 75Hz			3840 x 2160 vid 24Hz	
			3840 x 2160 vid 25Hz	
Tillverkarens timing:			3840 x 2160 vid 30Hz	
1152 x 870 vid 75Hz			4096 x 2160 vid 24Hz	

Digital (HDMI 2.0)

Ursprunglig upplösning: 1920 x 1080 vid 60Hz (ZH506); 1920 x 1200 vid 60Hz (WU506)

Etablerad timing	Standardtiming	Beskrivningstiming -B0 (Detaljtiming)	Videoläge som stöds	Beskrivningstiming -B1 (Detaljtiming)
720 x 400 vid 70Hz	1280 x 720 vid 60Hz	1920 x 1080 vid 60Hz (ZH506)	720 x 480i vid 60Hz 16:9	1920 x 1080p vid 120Hz
640 x 480 vid 60Hz	1280 x 800 vid 60Hz	1920 x 1200 vid 60Hz-RB (ZU506)	720 x 480p vid 60Hz 4:3	1366 x 768 vid 60Hz
640 x 480 vid 67Hz	1280 x 1024 vid 60Hz		720 x 480p vid 60Hz 16:9	
640 x 480 vid 72Hz	1920 x 1200 vid 60Hz (minskad)		720 x 576i vid 50Hz 16:9	
640 x 480 vid 75Hz	640 x 480 vid 120Hz		720 x 576p vid 50Hz 4:3	
800 x 600 vid 56Hz	800 x 600 vid 120Hz		720 x 576p vid 50Hz 16:9	
800 x 600 vid 60Hz	1024 x 768 vid 120Hz		1280 x 720p vid 60Hz 16:9	
800 x 600 vid 72Hz	1280 x 800 vid 120Hz		1280 x 720p vid 50Hz 16:9	
800 x 600 vid 75Hz			1920 x 1080i vid 60Hz 16:9	
832 x 624 vid 75Hz			1920 x 1080i vid 50Hz 16:9	
1024 x 768 vid 60Hz			1920 x 1080p vid 60Hz 16:9	
1024 x 768 vid 70Hz			1920 x 1080p vid 50Hz 16:9	
1024 x 768 vid 75Hz			1920 x 1080p vid 24Hz 16:9	
1280 x 1024 vid 75Hz			3840 x 2160 vid 24Hz	
			3840 x 2160 vid 25Hz	

YTTERLIGARE INFORMATION

Etablerad timing	Standardtiming	Beskrivningstiming -B0 (Detaljtiming)	Videoläge som stöds	Beskrivningstiming -B1 (Detaljtiming)
Tillverkarens timing:			3840 x 2160 vid 30Hz	
1152 x 870 vid 75Hz			4096 x 2160 vid 24Hz	
			3840 x 2160 vid 50Hz	
			3840 x 2160 vid 60Hz	
			4096 x 2160 vid 50Hz	
			4096 x 2160 vid 60Hz	

Analog

Ursprunglig upplösning: 1920 x 1080 vid 60Hz (ZH506); 1920 x 1200 vid 60Hz (WU506)

B0/Etablerad timing	B0/Standard timing	B0/Detaljerad timing	B1/Detaljerad timing
720 x 400 vid 70Hz	1280 x 720 vid 60Hz	1920 x 1080 vid 60Hz (standard)	1366 x 768 vid 60Hz
640 x 480 vid 60Hz	1280 x 800 vid 60Hz		1280 x 800 vid 120Hz (RB)
640 x 480 vid 67Hz	1280 x 1024 vid 60Hz		1900 x 1200 vid 60Hz (RB)
640 x 480 vid 72Hz	1400 x 1050 vid 60Hz		
640 x 480 vid 75Hz	640 x 480 vid 120Hz		
800 x 600 vid 56Hz	800 x 600 vid 120Hz		
800 x 600 vid 60Hz	1024 x 768 vid 120Hz		
800 x 600 vid 72Hz			
800 x 600 vid 75Hz			
832 x 624 vid 75Hz			
1024 x 768 vid 60Hz			
1024 x 768 vid 70Hz			
1024 x 768 vid 75Hz			
1280 x 1024 vid 75Hz			
Tillverkarens timing:			
1152 x 870 vid 75Hz			

YTTERLIGARE INFORMATION

True 3D videokompatibilitet

Ingångsupplösningar	HDMI 1.4a 3D-ingång	Ingång timing		
		1280 x 720P vid 50 Hz	Upptill och nedtill	
		1280 x 720P vid 60 Hz	Upptill och nedtill	
		1280 x 720P vid 50 Hz	Frame packing	
		1280 x 720P vid 60 Hz	Frame packing	
		1920 x 1080i vid 50 Hz	Sida vid sida (halv)	
		1920 x 1080i vid 60 Hz	Sida vid sida (halv)	
		1920 x 1080P vid 24 Hz	Upptill och nedtill	
	1920 x 1080P vid 24 Hz	Frame packing		
	HDMI 1.3	1920 x 1080i vid 50 Hz	Sida vid sida (halv)	SBS-läget är aktiverat
		1920 x 1080i vid 60 Hz		
		1280 x 720P vid 50 Hz		
		1280 x 720P vid 60 Hz		
		800 x 600 vid 60 Hz		
		1024 x 768 vid 60 Hz		
		1280 x 800 vid 60 Hz		
		1920 x 1080i vid 50 Hz	Upptill och nedtill	TAB-läget är aktiverat
		1920 x 1080i vid 60 Hz		
		1280 x 720P vid 50 Hz		
		1280 x 720P vid 60 Hz		
		800 x 600 vid 60 Hz		
		1024 x 768 vid 60 Hz		
1280 x 800 vid 60 Hz				
480i	HQFS	3D-format med teknik för sekventiell bildvisning		

Observera:

- Om 3D-ingång är 1080p vid 24Hz, bör DMD spela med integral multipel med 3D-läge
- Stöder NVIDIA 3DTV Play om det inte finns patentavgift från Optoma.
- 1080i vid 25 Hz och 720p vid 50 Hz kommer att köras i 100 Hz; 1080p vid 24 Hz kommer att köras i 144 Hz; övrig 3D-timing kommer att köras i 120 Hz.

YTTERLIGARE INFORMATION

Bildstorlek och projektionsavstånd

1080p

Önskad bildstorlek						Projektionsavstånd (C)			
Diagonal		Bredd		Höjd		Bred		Tele	
m	tum	m	tum	m	tum	m	fot	m	fot
0,91	36	0,80	31,38	0,45	17,65	1,1	3,66	1,8	5,86
1,02	40	0,89	34,86	0,50	19,61	1,2	4,07	2,0	6,51
1,27	50	1,11	43,58	0,62	24,51	1,5	5,08	2,5	8,13
1,52	60	1,33	52,29	0,75	29,42	1,9	6,10	3,0	9,76
1,78	70	1,55	61,01	0,87	34,32	2,2	7,12	3,5	11,39
2,03	80	1,77	69,73	1,00	39,22	2,5	8,13	4,0	13,02
2,29	90	1,99	78,44	1,12	44,12	2,8	9,15	4,5	14,64
2,54	100	2,21	87,16	1,25	49,03	3,1	10,17	5,0	16,27
3,05	120	2,66	104,59	1,49	58,83	3,7	12,20	6,0	19,52
3,81	150	3,32	130,74	1,87	73,54	4,6	15,25	7,4	24,40
4,57	180	3,98	156,88	2,24	88,25	5,6	18,30	8,9	29,28
5,08	200	4,43	174,32	2,49	98,05	6,2	20,34	9,9	32,54
6,35	250	5,53	217,89	3,11	122,57	7,7	25,42	/	/
7,62	300	6,64	261,47	3,74	147,08	9,3	30,51	/	/

Linsförskjutning, räckvidd					
PJ-lins mitten till överst på bilden				Bildförskjutning, räckvidd	
Vertikal + (Max) (A)	Vertikal - (Min) (B)	Vertikalt förskjutningsområde:	Vertikal räckvidd vid alla horisontella lägen	Horisontellt + (Höger)	Horisontellt - (Vänster)
cm	cm	cm	cm	cm	cm
53,2	46,4	6,7	N/A	0	0
59,1	51,6	7,5	N/A	0	0
73,8	64,5	9,3	N/A	0	0
88,6	77,4	11,2	N/A	0	0
103,4	90,3	13,1	N/A	0	0
118,2	103,2	14,9	N/A	0	0
132,9	116,1	16,8	N/A	0	0
147,7	129,0	18,7	N/A	0	0
177,2	154,8	22,4	N/A	0	0
221,5	193,5	28,0	N/A	0	0
265,8	232,2	33,6	N/A	0	0
295,4	258,0	37,4	N/A	0	0
369,2	322,5	46,7	N/A	0	0
443,1	387,0	56,0	N/A	0	0

YTTERLIGARE INFORMATION

WXGA

Önskad bildstorlek						Projektionsavstånd (C)			
Diagonal		Bredd		Höjd		Bred		Tele	
m	tum	m	tum	m	tum	m	fot	m	fot
1,02	40	0,86	33,92	0,54	21,20	1,3	4,16	2,0	6,64
1,27	50	1,08	42,40	0,67	26,50	1,6	5,19	2,5	8,30
1,52	60	1,29	50,88	0,81	31,80	1,9	6,23	3,0	9,96
1,78	70	1,51	59,36	0,94	37,10	2,2	7,27	3,5	11,62
2,03	80	1,72	67,84	1,08	42,40	2,5	8,31	4,0	13,29
2,29	90	1,94	76,32	1,21	47,70	2,8	9,35	4,6	14,95
2,54	100	2,15	84,80	1,35	53,00	3,2	10,39	5,1	16,61
3,05	120	2,58	101,76	1,62	63,60	3,8	12,47	6,1	19,93
3,81	150	3,23	127,20	2,02	79,50	4,7	15,58	7,6	24,91
4,57	180	3,88	152,64	2,42	95,40	5,7	18,70	9,1	29,89
5,08	200	4,31	169,60	2,69	106,00	6,3	20,78	/	/
6,35	250	5,38	212,00	3,37	132,50	7,9	25,97	/	/
7,62	300	6,46	254,40	4,04	159,00	9,5	31,16	/	/

Linsförskjutning, räckvidd					
PJ-lins mitten till överst på bilden				Bildförskjutning, räckvidd	
Vertikal + (Max) (A)	Vertikal - (Min) (B)	Vertikalt förskjutningsområde:	Vertikal räckvidd vid alla horisontella lägen	Horisontellt + (Höger)	Horisontellt - (Vänster)
cm	cm	cm	cm	cm	cm
61,9	53,8	8,1	N/A	0	0
77,4	67,3	10,1	N/A	0	0
92,9	80,8	12,1	N/A	0	0
108,4	94,2	14,1	N/A	0	0
123,9	107,7	16,2	N/A	0	0
139,3	121,2	18,2	N/A	0	0
154,8	134,6	20,2	N/A	0	0
185,8	161,5	24,2	N/A	0	0
232,2	201,9	30,3	N/A	0	0
278,7	242,3	36,3	N/A	0	0
309,6	269,2	40,4	N/A	0	0
387,0	/	/	N/A	0	0
464,4	/	/	N/A	0	0

YTTERLIGARE INFORMATION

WUXGA

Önskad bildstorlek						Projektionsavstånd (C)			
Diagonal		Bredd		Höjd		Bred		Tele	
m	tum	m	tum	m	tum	m	fot	m	fot
0,91	36	0,78	30,53	0,48	19,08	1,1	3,56	1,7	5,70
1,02	40	0,86	33,92	0,54	21,20	1,2	3,96	1,9	6,33
1,27	50	1,08	42,40	0,67	26,50	1,5	4,95	2,4	7,91
1,52	60	1,29	50,88	0,81	31,80	1,8	5,94	2,9	9,50
1,78	70	1,51	59,36	0,94	37,10	2,1	6,93	3,4	11,08
2,03	80	1,72	67,84	1,08	42,40	2,4	7,91	3,9	12,66
2,29	90	1,94	76,32	1,21	47,70	2,7	8,90	4,3	14,25
2,54	100	2,15	84,80	1,35	53,00	3,0	9,89	4,8	15,83
3,05	120	2,58	101,76	1,62	63,60	3,6	11,87	5,8	19,00
3,81	150	3,23	127,20	2,02	79,50	4,5	14,84	7,2	23,74
4,57	180	3,88	152,64	2,42	95,40	5,4	17,81	8,7	28,49
5,08	200	4,31	169,60	2,69	106,00	6,0	19,79	9,6	31,66
6,35	250	5,38	212,00	3,37	132,50	7,5	24,73	/	/
7,62	300	6,46	254,40	4,04	159,00	9,0	29,68	/	/

Linsförskjutning, räckvidd					
PJ-lins mitten till överst på bilden				Bildförskjutning, räckvidd	
Vertikal + (Max) (A)	Vertikal - (Min) (B)	Vertikalt förskjutningsområde: cm	Vertikal räckvidd vid alla horisontella lägen cm	Horisontellt + (Höger)	Horisontellt - (Vänster)
cm	cm			cm	cm
51,9	47,5	4,4	N/A	0	0
57,6	52,8	4,8	N/A	0	0
72,0	66,0	6,1	N/A	0	0
86,4	79,2	7,3	N/A	0	0
100,8	92,3	8,5	N/A	0	0
115,2	105,5	9,7	N/A	0	0
129,6	118,7	10,9	N/A	0	0
144,0	131,9	12,1	N/A	0	0
172,9	158,3	14,5	N/A	0	0
216,1	197,9	18,2	N/A	0	0
259,3	237,5	21,8	N/A	0	0
288,1	263,9	24,2	N/A	0	0
360,1	329,8	30,3	N/A	0	0
432,1	395,8	36,3	N/A	0	0

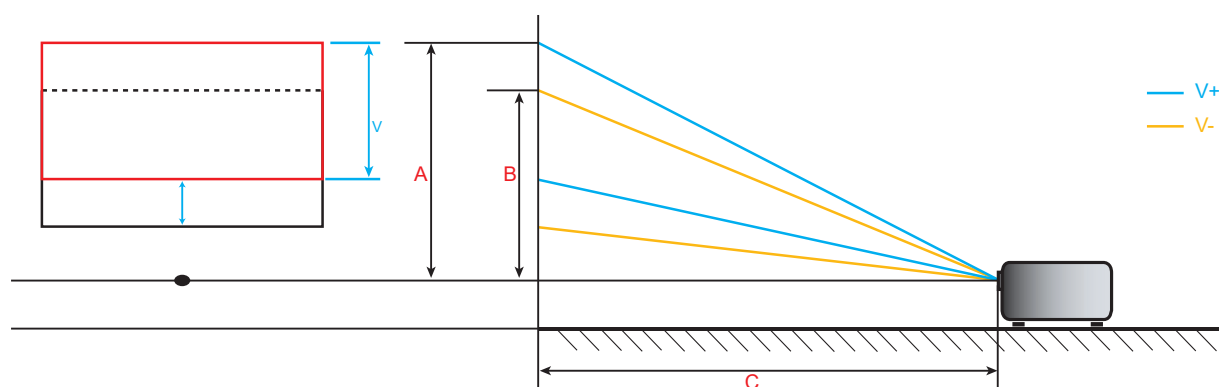

YTTERLIGARE INFORMATION

Projektordimensioner och takmontering

1. För att förhindra skada på din projektor, använd Optomas takmonteringspaket.
2. Om du vill använda en tredje parts takmonteringssats, kontrollera att skruvarna som används för att montera ett fäste vid projektorn uppfyller följande specifikationer:
 - Skruvtyp: M6*10
 - Min. skruvlängd: 10mm

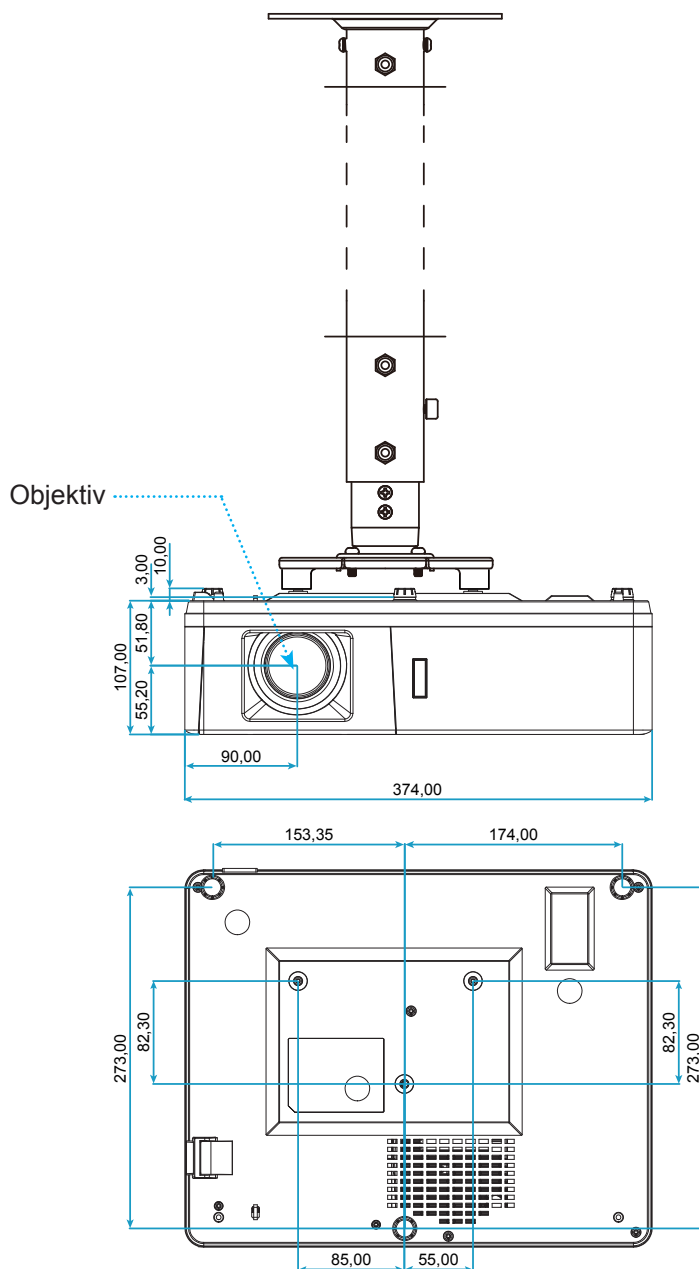

Enhet: mm

Observera: Observera att skada som uppstår från felaktig installation kommer att upphäva garantin.



Varning!

- Om du köper takmonteringssats från annat företag, se till att skruvarna är av rätt storlek. Skruvstorleken kan variera beroende på monteringsplattans tjocklek.
- Se till att lämna ett avstånd på minst 10 cm mellan taket och projektorns undersida.
- Undvik att placera projektorn nära en värmekälla.

YTTERLIGARE INFORMATION

IR-fjärrkontrollkoder

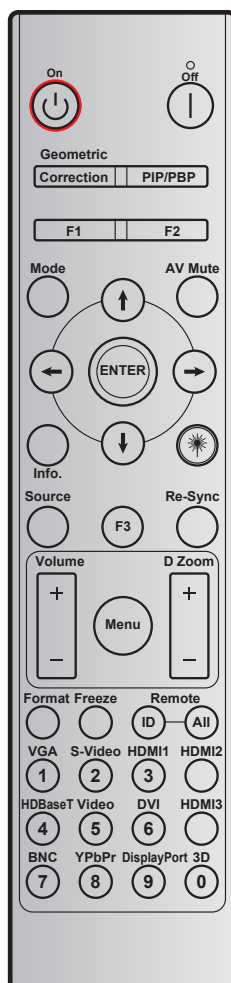

Nyckel	Utskriftsnyckel definition	Nyckelkod				Upprepa
		BYTE1	BYTE2	BYTE3	BYTE4	
		kund 0	kund 1	data 0	data 1	
Ström på	På	32	CD	02	#BYTE3	F2
Ström av	Av	32	CD	2E	#BYTE3	F2
Geometrikorrigerig	Geometrikorrigerig	32	CD	96	#BYTE3	F2
PIP/PBP	PIP/PBP	32	CD	78	#BYTE3	F2
F1	F1	32	CD	26	#BYTE3	F2
F2	F2	32	CD	27	#BYTE3	F2
Läge	Läge	32	CD	95	#BYTE3	F2
Fyrriktningsknappar (↑/↓/←/→)	Uppåtpil	32	CD	C6	#BYTE3	F2
	Nedåtpil	32	CD	C7	#BYTE3	F2
	Vänsterpil	32	CD	C8	#BYTE3	F2
	Högerpil	32	CD	C9	#BYTE3	F2
Enter	Enter	32	CD	C5	#BYTE3	F2
AV tyst	AV tyst	32	CD	03	#BYTE3	F2
Information	Info.	32	CD	25	#BYTE3	F2

YTTERLIGARE INFORMATION







Nyckel	Utskriftsnyckel definition	Nyckelkod				Upprepa
		BYTE1	BYTE2	BYTE3	BYTE4	
		kund 0	kund 1	data 0	data 1	
Laser ✱	Laser	N/A	N/A	N/A	N/A	N/A
Source	Source	32	CD	18	#BYTE3	F2
F3	F3	32	CD	66	#BYTE3	F2
Re-Sync	Re-Sync	32	CD	04	#BYTE3	F2
Volym	Volym +	32	CD	09	#BYTE3	F2
	Volym -	32	CD	0C	#BYTE3	F2
D Zoom	D Zoom +	32	CD	08	#BYTE3	F2
	D Zoom -	32	CD	0B	#BYTE3	F2
Meny	Meny	32	CD	88	#BYTE3	F2
Format	Format	32	CD	15	#BYTE3	F2
Frys	Frys	32	CD	06	#BYTE3	F2
FJÄRRKONTOLL	Fjärr-ID	3201~ 3299		N/A		
	Fjärr alla:	32CD		N/A		
VGA/1	1/VGA	32	CD	8E	#BYTE3	F2
S-Video/2	2/S-Video	32	CD	1D	#BYTE3	F2
HDMI1/3	3/HDMI1	32	CD	16	#BYTE3	F2
HDMI2	HDMI2	32	CD	9B	#BYTE3	F2
HDBaseT/4	4/HDBaseT	32	CD	70	#BYTE3	F2
Video/5	5/Video	32	CD	1C	#BYTE3	F2
DVI/6	6/DVI	32	CD	19	#BYTE3	F2
HDMI3	HDMI3	32	CD	98	#BYTE3	F2
BNC/7	7/BNC	32	CD	1A	#BYTE3	F2
YPbPr/8	8/YPbPr	32	CD	17	#BYTE3	F2
Display Port/9	9/DisplayPort	32	CD	9F	#BYTE3	F2
3D/0	0/3D	32	CD	89	#BYTE3	F2

YTTERLIGARE INFORMATION

Felsökning

Om du upplever problem med din projektor, se följande information. Om ett problem kvarstår ska du ta kontakt med din lokala återförsäljare eller servicecenter.

Bildproblem

-  *Ingen bild syns på skärmen*
- Var noga med att alla kablar och strömanslutningar är korrekt och säkert anslutna enligt beskrivning i avsnittet "Installation".
 - Var noga med att pins på kontakterna inte är böjda eller trasiga.
 - Kontrollera att funktionen "Tyst" inte är på.
-  *Bilden är inte i fokus*
- Vrid fokusringen medurs eller moturs tills bilden är skarp och tydlig. (Se sida 20).
 - Se till att projektionsskärmen är inom det avstånd som krävs av projektorn. (Se sidan 62-64).
-  *Bilden sträcks ut när den visar 16:9 DVD-titel*
- När du spelar anamorfisk DVD eller 16:9 DVD visar projektorn den bästa bilden i 16:9-formatet på projektorsidan.
 - Om du spelar LBX-format DVD-titel ska du ändra formatet till LBX i projektor-OSD.
 - Om du spelar 4:3-format DVD-titel ska du ändra formatet till 4:3 i projektor-OSD.
 - Ställ in visningsformatet som 16:9 (wide) aspect ratio-typ på din DVD-spelare.
-  *Bilden är för liten eller för stor*
- Vrid zoomreglaget medurs eller moturs för att öka eller sänka projicerad bildstorlek. (Se sida 20).
 - Flytta projektorn närmare eller längre bort från skärmen.
 - Tryck på "Meny" på projektorpanelen och gå till "Display → Aspect Ratio". Pröva de olika inställningarna.
-  *Bilden har sluttande sidor:*
- Om möjligt flyttar du på projektorn så att den är centrerad på skärmen och nedanför den understa kanten på skärmen.
-  *Bilden är spegelvänd*
- Välj "Inställning → Projektion" i skärmmenyn och justera projekteringsriktning.

YTTERLIGARE INFORMATION

Andra problem

-  *Projektorn svarar inte på kontrollerna*
- Om möjligt ska du stänga av projektor och koppla från strömsladden, samt vänta minst 20 sekunder innan strömmen ansluts igen.

Fjärrkontrollproblem

-  *Om fjärrkontrollen inte fungerar*
- Kontrollera att vinkeln för fjärrkontrollen är inom $\pm 30^\circ$ mot IR-mottagaren och projektorn.
 - Kontrollera att det inte finns några hinder mellan fjärrkontrollen och projektorn. Flytta inom 12 m (39,4 fot) från projektorn.
 - Kontrollera att batterierna är korrekt isatta.
 - Byt batterier om de är förbrukade.

YTTERLIGARE INFORMATION

Varningsindikatorer

När varningslamporna (se nedan) tänds eller blinkar, kommer projektorn automatiskt att stängas av:

- “Lamp”-indikatorn lyser röd och om “Ström”-indikatorn blinkar rött.
- “Temp”-indikatorn lyser röd och om “Ström”-indikatorn blinkar rött. Detta indikerar att projektorn är överhettad. Under normala förhållanden kan projektorn slås på igen.
- “Temp”-indikatorn blinkar rött och “Ström”-indikatorn blinkar rött.

Koppla ifrån strömsladden från projektorn, vänta 30 sekunder och försök igen. Om varningsindikatorn lyser igen eller blonkar, kontakta ditt närmaste servicecenter för hjälp.

Indikatorlampans meddelanden

Message	Ström LED		Temperaturlysdiod	Lamplysdiod
	(Röd)	(Blå)	(Röd)	(Röd)
Standbystatus (Ingångsnätsladd)	Fast sken			
Ström på (uppvärmning)		Blinkande (0,5 sek. av / 0,5 sek. på)		
Sätta på och Lampluse		Fast sken		
Stänger av (kallnar)		Blinkande (0,5 sek. av / 0,5 sek. på) Tillbaka till fast rött sken när kylfläkten stängs av.		
Quick Resume (100 sekunder)		Blinkande (0,25 sek. av / 0,25 sek. på)		
Fel (lampfel)	Blinkande			Fast sken
Fel (fläktfel)	Blinkande		Blinkande	
Fel (Över Temp.)	Blinkande		Fast sken	

- Stänga av:

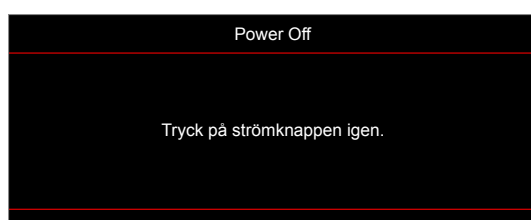

- Temp varning:

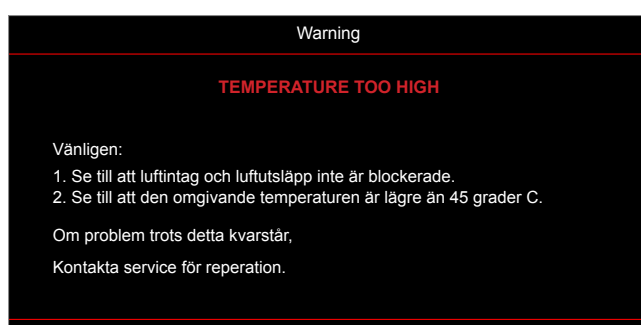

YTTERLIGARE INFORMATION

Specifikationer

Optisk	Beskrivning
Maximal upplösning	1920x1200@60Hz(RB)
Ursprunglig upplösning	<ul style="list-style-type: none">• 1080p• WXGA• WUXGA
Objektiv	Manuell zoom och manuell fokus
Bildstorlek (diagonalt)	<ul style="list-style-type: none">• 1080p: 26,2”~301,1”• WXGA: 25,66”~301,15”• WUXGA: 21”~300”
Projektionsavstånd	<ul style="list-style-type: none">• 1080p: 1,3 m~9,4 m (fokusområde med optimerad vid 1,873 m)• WXGA: 1,3 m~9,6 m (fokusområde med optimerad vid 1,913 m)• WUXGA: 1,0m~9,05m

Elektrisk	Beskrivning
Ingångar	<ul style="list-style-type: none">• HDMI 1.4a• HDMI 2.0b/MHL 2.2• VGA In (VGA In 2-kontakt, endast för typ 15 IO)• Video (RCA-kontakt (Y))• Ljud in 3,5 mm• Ljud in 3,5 mm, med mikrofon• USB Type-A för ström USB 5 V/1,5 A• S-Video (endast för typ 15 IO)
Utgångar	<ul style="list-style-type: none">• VGA ut• Ljud ut 3,5 mm• 12V-utlösare
Control	<ul style="list-style-type: none">• USB type A för mus• RS232• RJ-45 (stöder webbstyrning)• RJ-45 för HDBaseT (endast för 15 IO)
Färgåtergivning	1073,4 miljoner färger
Avsökningfrekvens	<ul style="list-style-type: none">• Horizontell avsökningfrekvens: 15,375~91,146 KHz• Vertikal avsökningfrekvens: 24~ 85 Hz (120 Hz för projektor med 3D-funktion)
Inbyggd högtalare	Ja, 10 W
Strömförsörjning	100 - 240 V ±10 %, AC 50/60 Hz
Inström	3.8A

Mekanik	Beskrivning
Placering vid installation	Fram, bak, tak, bak-tak
Mått	<ul style="list-style-type: none">• 374,0 mm (B) x 302 mm (D) x 107 mm (H) (utan fötter)• 374,0 mm (B) x 302 mm (D) x 117 mm (H) (med fötter)
Vikt	±0,5 kg
Miljöförhållanden	Drivs i 5 ~ 40 °C, 10 % till 85 % fuktighet (icke-kondenserande)

Observera: Alla specifikationer kan komma att ändras utan föregående meddelande.



YTTERLIGARE INFORMATION

Globala Optoma-kontor

För service eller support, vänligen kontakta ditt lokala kontor.



USA

47697 Westinghouse Drive,
Fremont, CA 94539, USA
www.optomausa.com

 888-289-6786
 510-897-8601
 services@optoma.com



Kanada

47697 Westinghouse Drive,
Fremont, CA 94539, USA
www.optomausa.com

 888-289-6786
 510-897-8601
 services@optoma.com



Latinamerika

47697 Westinghouse Drive,
Fremont, CA 94539, USA
www.optomausa.com

 888-289-6786
 510-897-8601
 services@optoma.com



Europa

Unit 1, Network 41, Bourne End Mills
Hemel Hempstead, Herts,
HP1 2UJ, United Kingdom
www.optoma.eu
Service Tel: +44 (0)1923 691865

 +44 (0) 1923 691 800
 +44 (0) 1923 691 888
 service@tsc-europe.com



Benelux BV

Randstad 22-123
1316 BW Almere
The Netherlands
www.optoma.nl

 +31 (0) 36 820 0252
 +31 (0) 36 548 9052



Frankrike

Bâtiment E
81-83 avenue Edouard Vaillant
92100 Boulogne Billancourt, France

 +33 1 41 46 12 20
 +33 1 41 46 94 35
 savoptoma@optoma.fr



Spanien

C/ José Hierro,36 Of. 1C
28522 Rivas VaciaMadrid,
Spain

 +34 91 499 06 06
 +34 91 670 08 32



Tyskland

Wiesenstrasse 21 W
D40549 Düsseldorf,
Germany

 +49 (0) 211 506 6670
 +49 (0) 211 506 66799
 info@optoma.de

Skandinavien



Lerpeveien 25
3040 Drammen
Norway

 +47 32 98 89 90
 +47 32 98 89 99
 info@optoma.no

PO.BOX 9515
3038 Drammen
Norway

Sydkorea

WOOMI TECH.CO.,LTD.
4F, Minu Bldg.33-14, Kangnam-Ku,
Seoul,135-815, KOREA
korea.optoma.com

 +82+2+34430004
 +82+2+34430005



Japan

東京都足立区綾瀬3-25-18
株式会社オーエス
コンタクトセンター: 0120-380-495

 info@os-worldwide.com
www.os-worldwide.com



Taiwan

12F., No.213, Sec. 3, Beixin Rd.,
Xindian Dist., New Taipei City 231,
Taiwan, R.O.C.
www.optoma.com.tw

 +886-2-8911-8600
 +886-2-8911-6550
 services@optoma.com.tw
asia.optoma.com



Hong Kong

Unit A, 27/F Dragon Centre,
79 Wing Hong Street,
Cheung Sha Wan,
Kowloon, Hong Kong

 +852-2396-8968
 +852-2370-1222
www.optoma.com.hk

Kina

5F, No. 1205, Kaixuan Rd.,
Changning District
Shanghai, 200052, China

 +86-21-62947376
 +86-21-62947375
www.optoma.com.cn



P/N:36.7D901G001-B