

Máy chiếu DLP®

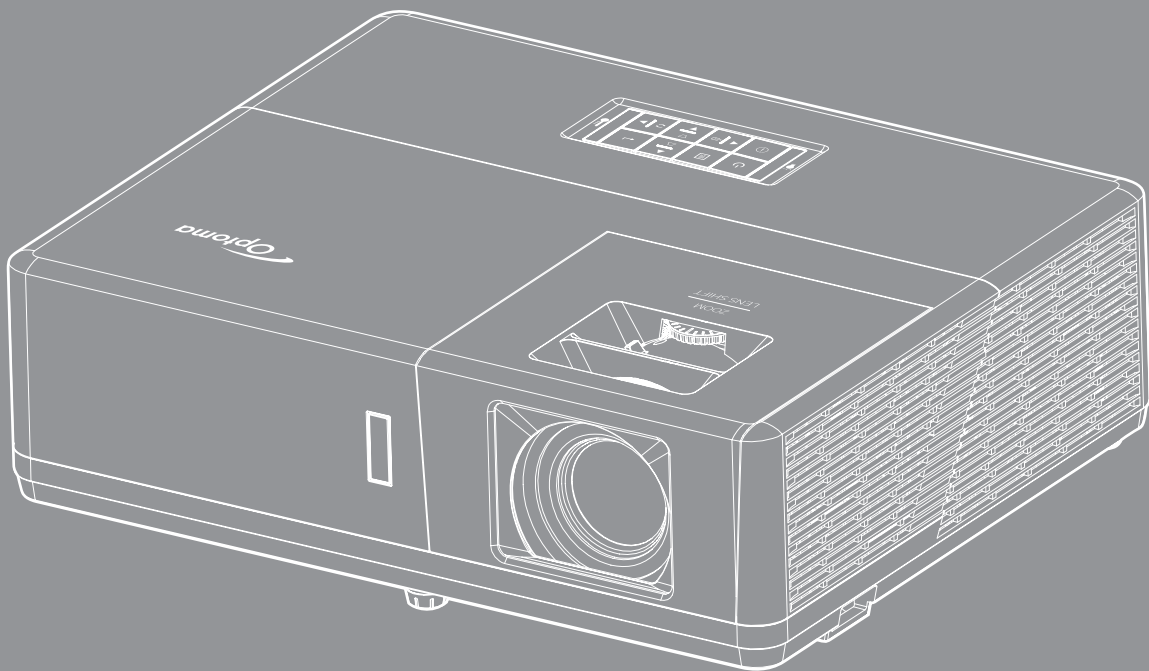

Sổ hướng
dẫn sử dụng

4K
COMPATIBLE

HDR
COMPATIBLE

Full 3D

MHL

HDMI™
HIGH-DEFINITION MULTIMEDIA INTERFACE

DLP®
TEXAS INSTRUMENTS

MỤC LỤC

AN TOÀN	4
<i>Hướng dẫn về an toàn quan trọng</i>	<i>4</i>
<i>Thông tin an toàn bức xạ laser.....</i>	<i>5</i>
<i>Bản quyền</i>	<i>6</i>
<i>Khước từ trách nhiệm.....</i>	<i>6</i>
<i>Nhận biết thương hiệu</i>	<i>6</i>
<i>FCC</i>	<i>6</i>
<i>Tuyên bố về sự phù hợp của các quốc gia Liên minh Châu Âu</i>	<i>7</i>
<i>WEEE.....</i>	<i>7</i>
GIỚI THIỆU	8
<i>Tổng quan về gói sản phẩm</i>	<i>8</i>
<i>Phụ kiện chuẩn.....</i>	<i>8</i>
<i>Phụ kiện tùy chọn</i>	<i>8</i>
<i>Tổng quan về Sản phẩm</i>	<i>9</i>
<i>Các đầu nối</i>	<i>10</i>
<i>Bàn phím</i>	<i>12</i>
<i>Điều khiển từ xa</i>	<i>13</i>
THIẾT LẬP VÀ LẮP ĐẶT	14
<i>Lắp đặt máy chiếu</i>	<i>14</i>
<i>Kết nối các nguồn tín hiệu với máy chiếu.....</i>	<i>16</i>
<i>Điều chỉnh Hình ảnh chiếu</i>	<i>19</i>
<i>Thiết lập điều khiển từ xa</i>	<i>20</i>
SỬ DỤNG MÁY CHIẾU	22
<i>Bật/tắt nguồn máy chiếu.....</i>	<i>22</i>
<i>Chọn nguồn vào</i>	<i>23</i>
<i>Điều hướng menu và các tính năng</i>	<i>24</i>
<i>Sơ đồ menu OSD</i>	<i>25</i>
<i>Hiển thị menu Điều chỉnh hình ảnh</i>	<i>33</i>
<i>Hiển thị menu 3D.....</i>	<i>36</i>
<i>Hiển thị menu Tỷ lệ khung hình.....</i>	<i>37</i>
<i>Hiển thị menu Mật nạ biên.....</i>	<i>40</i>
<i>Hiển thị menu Thu phóng</i>	<i>40</i>
<i>Hiển thị menu Dịch chuyển hình ảnh.....</i>	<i>40</i>
<i>Hiển thị menu hiệu chỉnh hình học</i>	<i>40</i>
<i>Menu Tắt tiếng.....</i>	<i>41</i>
<i>Menu Âm lượng.....</i>	<i>41</i>
<i>Menu âm lượng micro</i>	<i>41</i>
<i>Menu đầu vào âm thanh.....</i>	<i>41</i>
<i>Thiết lập menu Trình chiếu</i>	<i>42</i>
<i>Thiết lập menu Loại màn chiếu</i>	<i>42</i>

<i>Thiết lập menu Tùy chỉnh nguồn</i>	42
<i>Menu Thiết lập bảo mật</i>	43
<i>Thiết lập menu Tùy chỉnh liên kết HDMI</i>	43
<i>Thiết lập menu Mẫu thử</i>	44
<i>Thiết lập menu Tùy chỉnh điều khiển</i>	44
<i>Thiết lập menu Mã nhận dạng (ID)</i>	44
<i>Thiết lập menu Lựa chọn</i>	44
<i>Menu thiết lập cài lại OSD</i>	45
<i>Menu Mạng LAN</i>	46
<i>Menu điều khiển mạng</i>	47
<i>Menu Thiết lập cài đặt kiểm soát mạng</i>	48
<i>Menu Thông tin</i>	53



BẢO DƯỠNG 54

<i>Lắp đặt và vệ sinh tấm lọc bụi</i>	54
---	----

THÔNG TIN BỔ SUNG 55

<i>Độ phân giải tương thích</i>	55
<i>Cỡ hình và khoảng cách chiếu</i>	58
<i>Kích thước máy chiếu và lắp đặt giá treo trần</i>	61
<i>Mã điều khiển từ xa hồng ngoại</i>	62
<i>Khắc phục sự cố</i>	64
<i>Chỉ báo cảnh báo</i>	66
<i>Thông số kỹ thuật</i>	67
<i>Văn phòng toàn cầu của Optoma</i>	68

AN TOÀN

	Biểu tượng ánh chớp có đầu mũi tên trong tam giác đều nhằm mục đích cảnh báo người dùng về "điện thế nguy hiểm" không được cách điện trong vỏ ngoài của sản phẩm và độ lớn có thể đủ mạnh dẫn đến nguy cơ điện giật cho người.
	Dấu than trong tam giác đều nhằm mục đích cảnh báo người dùng về các hướng dẫn bảo dưỡng (bảo trì) và vận hành quan trọng trong tài liệu đi kèm thiết bị.

Vui lòng thực hiện theo mọi cảnh báo, thận trọng và bảo dưỡng được khuyến nghị trong sách hướng dẫn sử dụng này.

Hướng dẫn về an toàn quan trọng



- Không được nhìn thẳng vào chùm tia sáng, RG2.
Giống như mọi nguồn sáng khác, không được nhìn thẳng vào chùm tia sáng trực tiếp, RG2 IEC 62471-5:2015.
- Không chặn các lỗ thông khí. Để đảm bảo hoạt động đáng tin cậy của máy chiếu và để bảo vệ chống quá nhiệt, bạn nên đặt máy chiếu ở vị trí không chặn lỗ thông khí. Ví dụ, không đặt máy chiếu trên bàn cà phê, ghế sofa, giường, v.v. chật chội. Không đặt máy chiếu ở nơi bí như giá sách hoặc ngăn kéo hạn chế luồng khí.
- Để giảm nguy cơ cháy và/hoặc điện giật, không để máy chiếu dính nước hoặc hơi ẩm. Không đặt gần các nguồn nhiệt như bộ tản nhiệt, máy sưởi, lò sấy hoặc bất kỳ thiết bị nào khác như bộ khuếch đại có tỏa nhiệt.
- Không để đồ vật hoặc chất lỏng lọt vào máy chiếu. Chúng có thể chạm vào các điểm điện thế nguy hiểm và làm ngắn mạch các bộ phận có thể dẫn đến cháy hoặc điện giật.
- Không sử dụng trong các điều kiện sau:
 - Trong môi trường nóng, lạnh hoặc ẩm khắc nghiệt.
 - (i) Đảm bảo nhiệt độ xung quanh phòng là 5°C ~ 40°C
 - (ii) Độ ẩm tương đối là 10% ~ 85%
 - Ở khu vực dễ có nhiều bụi bặm.
 - Gần một thiết bị phát ra từ trường mạnh.
 - Dưới ánh nắng trực tiếp.
- Không sử dụng thiết bị nếu nó đã bị hỏng hoặc lạm dụng về mặt vật lý. Hư hỏng/lạm dụng vật lý có thể là (nhưng không giới hạn ở):
 - Thiết bị bị rơi.
 - Dây nguồn hoặc phích cắm bị hỏng.
 - Chất lỏng bị đổ vào máy chiếu.
 - Máy chiếu bị dính nước mưa hoặc hơi ẩm.
 - Một số vật rơi vào trong máy chiếu hoặc một số chi tiết bên trong bị lỏng.
- Không đặt máy chiếu trên bề mặt không ổn định. Máy chiếu có thể rơi và gây chấn thương cho mọi người hoặc máy chiếu có thể bị hỏng.
- Đừng che kín ánh sáng thoát ra từ ống kính máy chiếu khi đang hoạt động. Ánh sáng sẽ làm nóng vật dụng và có thể nóng chảy, gây bỏng hoặc phát cháy.
- Vui lòng không mở hoặc tháo rời máy chiếu vì việc này có thể dẫn đến điện giật.
- Không cố tự bảo dưỡng thiết bị. Mở hoặc tháo vỏ có thể làm bạn bị điện giật hoặc gặp rủi ro khác. Vui lòng liên hệ với Optoma trước khi bạn gửi thiết bị để sửa chữa.

- Xem vỏ ngoài của máy chiếu để biết các ký hiệu liên quan.
- Thiết bị chỉ được sửa chữa bởi nhân viên bảo dưỡng ủy quyền.
- Chỉ sử dụng phụ tùng/phụ kiện do nhà sản xuất chỉ định.
- Không nhìn thẳng vào ống kính máy chiếu trong khi sử dụng. Ánh sáng chói có thể làm mắt bạn bị tổn thương.
- Máy chiếu này sẽ tự phát hiện tuổi thọ đèn.
- Khi tắt máy chiếu, vui lòng đảm bảo hoàn tất chu kỳ làm mát trước khi ngắt điện. Chờ 90 giây để máy chiếu nguội.
- Tắt máy và rút phích cắm khỏi ổ cắm AC trước khi lau sản phẩm.
- Dùng khăn khô mềm với chất tẩy rửa nhẹ để lau hốc hiển thị. Sử dụng các chất tẩy rửa ăn mòn, chất sáp hoặc dung môi để vệ sinh thiết bị.
- Ngắt phích cắm khỏi ổ cắm AC nếu không sử dụng sản phẩm trong thời gian dài.
- Không lắp đặt máy chiếu ở những nơi có thể bị rung động hoặc va đập.
- Không chạm vào ống kính bằng tay trần.
- Tháo (các) cục pin ra khỏi điều khiển từ xa trước khi cất giữ. Nếu (các) cục pin vẫn để lại trong điều khiển từ xa trong thời gian dài, chúng có thể rò rỉ.
- Không sử dụng hoặc cất giữ máy chiếu ở những nơi có thể xuất hiện khói từ dầu hoặc thuốc lá, vì khói có thể ảnh hưởng bất lợi đến chất lượng hoạt động của máy chiếu.
- Hãy tuân thủ cách lắp đặt hướng máy chiếu thích hợp vì lắp đặt không quy chuẩn có thể ảnh hưởng đến hiệu suất máy chiếu.
- Sử dụng bộ ổ cắm điện và/hoặc bộ chống sốc điện. Vì sự cố cúp điện và yếu nguồn có thể LÀM HỎNG các thiết bị.

Thông tin an toàn bức xạ laser

- Sản phẩm này được phân loại là SẢN PHẨM LASER NHÓM 1 - NHÓM RỦI RO 2 của Tiêu chuẩn IEC60825-1: 2014 và cũng tuân thủ 21 CFR 1040.10 và 1040.11 (Phần 1040.10 và 1040.11, Chương 21 của Bộ quy định liên bang) như Nhóm nguy cơ 2, LIP (Máy chiếu sáng bằng tia laser) như quy định trong Tiêu chuẩn IEC 62471:2006 ngoại trừ những sai lệch theo Thông báo laser số 50 ngày 24 tháng 6 năm 2007.



Complies with 21 CFR 1040.10 and 1040.11 as a Risk Group 2, LIP (Laser Illuminated Projector) as defined in IEC 62471:2006 except for deviations pursuant to Laser Notice No. 50, dated June 24, 2007

IEC 60825-1:2014 CLASS 1 LASER PRODUCT RISK GROUP 2	IEC 60825-1:2014 PRODUIT LASER DE CLASSE 1 GROUPE DE RISQUE 2	IEC 60825-1:2014 1类激光产品 危险组2	IEC 60825-1:2014 1등급 레이저 제품 위험 그룹 2	IEC 60825-1:2014 クラス1レーザー製品 リスクグループ2
CAUTION Possibly hazardous optical radiation emitted from this product. Do not stare at beam. May be harmful to the eye.	AVERTISSEMENT Radiation optique à danger potentiel émise par ce produit. Ne regardez pas directement le faisceau laser. Ceci pourrait être nocif pour votre oeil.	注意 此产品可能会产生危险激光辐射。请勿直视操作光束，以免对眼睛损害。	주의 이 제품으로부터 인체에 위한 광선이 방사될 수 있음. 광선을 정면으로 바라보지 마시오. 눈에 심각한 손상을 입을 수 있음.	注意 本製品より危険となりうる光放射あり。ビームをのぞき込まないこと。眼に有害となる可能性あり。



Không tuân thủ các quy định sau đây có thể dẫn đến chết người hoặc chấn thương nghiêm trọng.

- Máy chiếu này có tích hợp môđun laser Loại 4. Tháo rời hay sửa đổi là rất nguy hiểm và bạn không được thử thực hiện các thao tác này.
- Bất kỳ thao tác hay điều chỉnh nào không được chỉ dẫn cụ thể qua sổ tay sử dụng sẽ tạo ra rủi ro phơi nhiễm phóng xạ laser nguy hiểm.
- Không được mở hoặc tháo rời máy chiếu vì điều này có thể gây ra thiệt hại do phơi nhiễm bức xạ laser.
- Không nhìn thẳng vào chùm tia sáng khi máy chiếu đang bật. Ánh sáng này có thể gây thiệt hại mắt vĩnh viễn.
- Khi bật máy chiếu, đảm bảo không có ai trong phạm vi chiếu đang nhìn vào ống kính.
- Không tuân thủ quy trình điều khiển, điều chỉnh hoặc thao tác có thể gây ra thiệt hại do phơi nhiễm bức xạ laser.
- Hướng dẫn đầy đủ về cách lắp ráp, vận hành và bảo dưỡng, bao gồm các cảnh báo rõ ràng liên quan đến các biện pháp phòng ngừa để tránh phơi nhiễm tia laser.

Bản quyền

Ấn bản này, kể cả mọi hình ảnh, minh họa và phần mềm, được bảo vệ theo các luật bản quyền quốc tế với mọi bản quyền được bảo lưu. Cấm tái bản số tay này cũng như bất cứ phần nào chứa bên trong mà không có sự đồng ý bằng văn bản của tác giả.

© Bản quyền 2018

Khước từ trách nhiệm

Thông tin trong tài liệu này có thể chịu sự thay đổi mà không cần thông báo trước. Nhà sản xuất không đưa ra bất cứ tuyên bố hoặc chính sách bảo hành nào đối với các nội dung liên quan và đặc biệt khước từ mọi chính sách bảo hành gián tiếp về tính thương mại hay khả năng tương thích của sản phẩm cho bất kỳ mục đích cụ thể nào. Nhà sản xuất có quyền sửa đổi ấn bản này và thỉnh thoảng thay đổi nội dung liên quan mà không có trách nhiệm thông báo cho bất cứ cá nhân nào về những chỉnh sửa hay thay đổi đó.

Nhận biết thương hiệu

Kensington là thương hiệu đã đăng ký tại Mỹ của ACCO Brand Corporation với các số đăng ký đã được cấp và các ứng dụng đang chờ cấp bằng sáng chế ở những nước khác trên toàn thế giới.

HDMI, Biểu tượng HDMI và High-Definition Multimedia Interface (Giao diện đa phương tiện độ nét cao) là các thương hiệu hoặc thương hiệu đã đăng ký của HDMI Licensing LLC ở Mỹ và các nước khác.

DLP®, DLP Link và logo DLP là các thương hiệu đã đăng ký của Texas Instruments và BrilliantColor™ là thương hiệu của Texas Instruments.

MHL, Biểu tượng Mobile High-Definition Link và MHL là thương hiệu của MHL Licensing, LLC.

Tất cả các tên sản phẩm khác sử dụng trong sổ hướng dẫn này là tài sản của các công ty sở hữu riêng và đã được công nhận.

FCC

Thiết bị này đã được kiểm thử và chứng tỏ tuân thủ các giới hạn đối với thiết bị kỹ thuật số loại B chiều theo Phần 15 của quy định FCC. Các giới hạn này nhằm cung cấp sự bảo vệ hợp lý trước nhiễu sóng có hại trong lắp đặt tại gia đình. Thiết bị này tạo ra, sử dụng và có thể phát ra năng lượng có tần số radio và, nếu không được lắp đặt và sử dụng theo đúng hướng dẫn, nó có thể làm nhiễu sóng có hại đối với liên lạc bằng radio.

Tuy nhiên, không có đảm bảo rằng nhiễu sóng sẽ không xuất hiện ở một cách lắp đặt cụ thể nào. Nếu thiết bị này gây ra nhiễu sóng có hại đối với việc tiếp nhận radio hoặc truyền hình, có thể xác định điều này bằng cách bật và tắt thiết bị, người dùng nên cố khắc phục nhiễu sóng bằng một hoặc các biện pháp sau:

- Đổi hướng hoặc đổi vị trí ăng ten nhận tín hiệu.
- Tăng khoảng cách giữa thiết bị và bộ nhận tín hiệu.
- Cắm thiết bị vào ổ cắm của mạch điện khác với nơi cắm bộ nhận tín hiệu.
- Tham khảo ý kiến của đại lý hoặc kỹ thuật viên radio/truyền hình có kinh nghiệm để được trợ giúp.

Thông báo: Cáp có vỏ bọc

Mọi kết nối tới các thiết bị máy tính phải sử dụng cáp có vỏ bọc để tuân thủ các quy định FCC.

Chú ý

Các thay đổi hoặc chỉnh sửa không được thông qua trực tiếp bởi nhà sản xuất có thể khiến cho người dùng mất quyền sử dụng máy chiếu này vốn được cấp phép bởi Ủy ban Truyền thông Liên bang.

Điều kiện hoạt động

Thiết bị này tuân thủ Phần 15 của quy định FCC. Hoạt động phải tuân theo hai điều kiện sau:

1. Thiết bị này có thể không gây nhiễu sóng có hại và
2. Thiết bị này phải chấp nhận mọi nhiễu sóng được nhận, bao gồm nhiễu sóng có thể dẫn đến hoạt động không mong muốn.

Thông báo: Người dùng Canada

Thiết bị kỹ thuật số loại B này tuân thủ tiêu chuẩn ICES-003 của Canada.

Remarque à l'intention des utilisateurs canadiens

Cet appareil numérique de la classe B est conforme à la norme NMB-003 du Canada.

Tuyên bố về sự phù hợp của các quốc gia Liên minh Châu Âu

- Chỉ thị tương thích điện từ (EMC) 2014/30/EU (bao gồm các sửa đổi)
- Chỉ thị điện áp thấp 2014/35/EU
- Chỉ thị thiết bị vô tuyến (RED) 2014/53/EU (nếu sản phẩm có chức năng tần số vô tuyến)

WEEE



Hướng dẫn thải bỏ

Không vứt thiết bị điện tử này vào thùng rác khi thải bỏ. Để giảm thiểu ô nhiễm và đảm bảo sự bảo vệ tối đa cho môi trường toàn cầu, hãy tái chế thiết bị này.

GIỚI THIỆU

Tổng quan về gói sản phẩm

Cẩn thận mở hộp đựng và xác nhận là bạn đã nhận các mặt hàng như liệt kê dưới đây thuộc phụ kiện chuẩn. Một số mặt hàng thuộc phụ kiện chuẩn có thể không có sẵn tùy theo mẫu sản phẩm, thông số kỹ thuật và khu vực mua hàng của bạn. Hãy kiểm tra với nơi mua hàng của bạn. Một số phụ kiện có thể khác nhau tùy theo khu vực.

Thẻ bảo hành chỉ được kèm theo ở một số khu vực cụ thể. Hãy liên hệ với đại lý bán hàng để có thông tin chi tiết.

Phụ kiện chuẩn

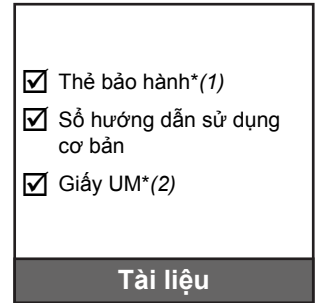
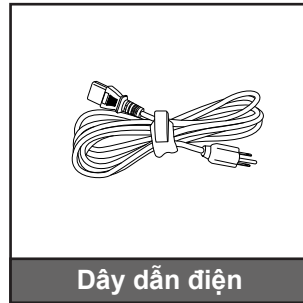
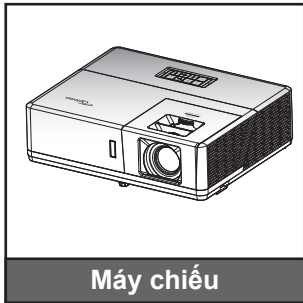

Lưu ý:

- Điều khiển từ xa được gửi kèm pin.
- *(1) Để có thông tin bảo hành cho khu vực châu Âu, hãy truy cập www.optoma.com.
- *(2) Chỉ có sẵn cho khu vực châu Á.

Phụ kiện tùy chọn

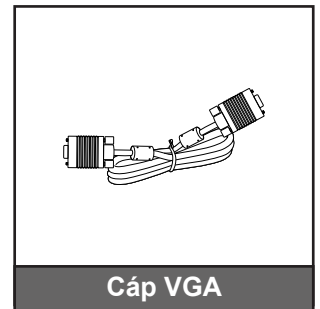
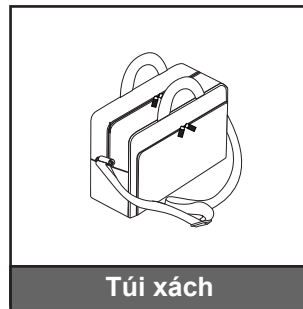
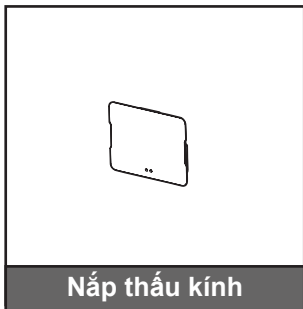

Lưu ý:

- Các phụ kiện tùy chọn khác nhau tùy thuộc vào mẫu, thông số kỹ thuật và khu vực.
- *(3) Chỉ có sẵn cho các khu vực ở Mỹ và châu Á.

GIỚI THIỆU

Tổng quan về Sản phẩm

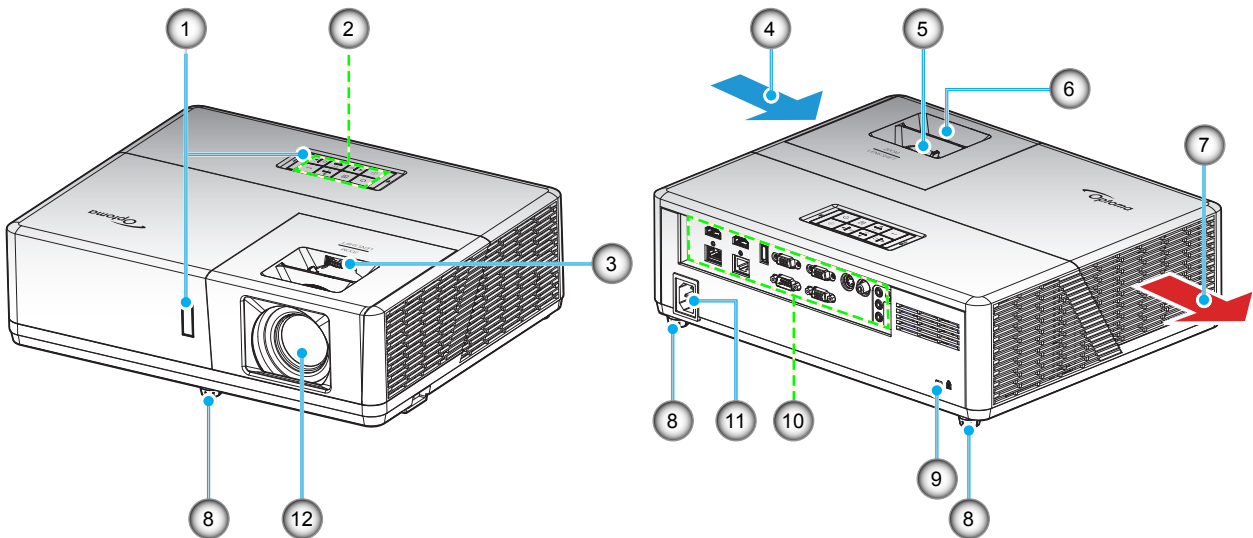

Lưu ý:

- Không chặn bít đầu vào và lỗ thông khí của máy chiếu.
- Khi sử dụng máy chiếu trong không gian kín, hãy chừa khoảng cách ít nhất 30 cm quanh đầu vào và lỗ thông khí của máy chiếu.

STT	Mục	STT	Mục
1.	Bộ thu Hồng ngoại	7.	Thông khí (cửa thoát)
2.	Bàn phím	8.	Chân chỉnh độ nghiêng
3.	Nút chỉnh ống kính	9.	Cổng khóa Kensington™
4.	Thông khí (cửa nạp)	10.	Đầu vào/Đầu ra
5.	Vòng chỉnh thu phóng	11.	Ổ cắm điện
6.	Vòng chỉnh tiêu điểm	12.	Thấu kính

GIỚI THIỆU

Các đầu nối

Loại 1 (11 IO)

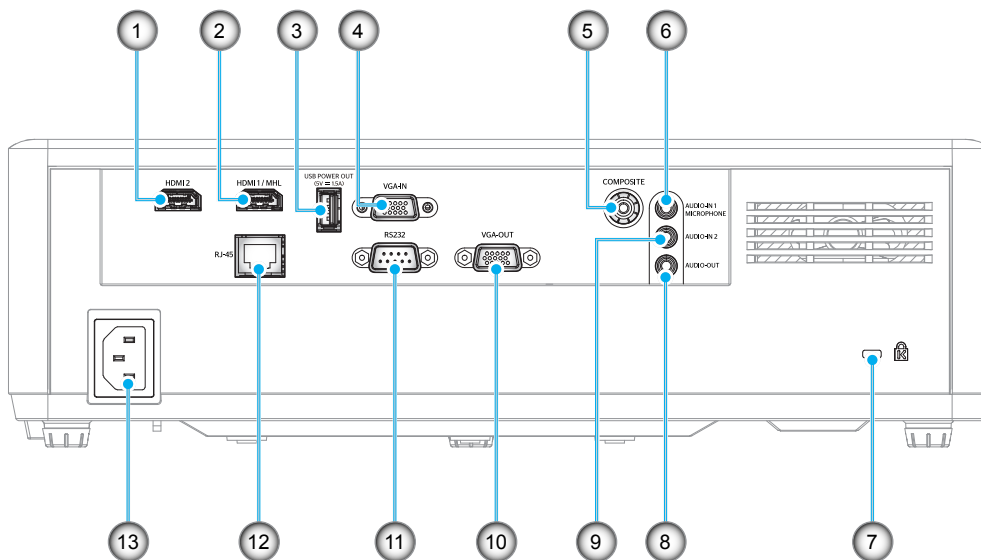

Loại 2 (15 IO)

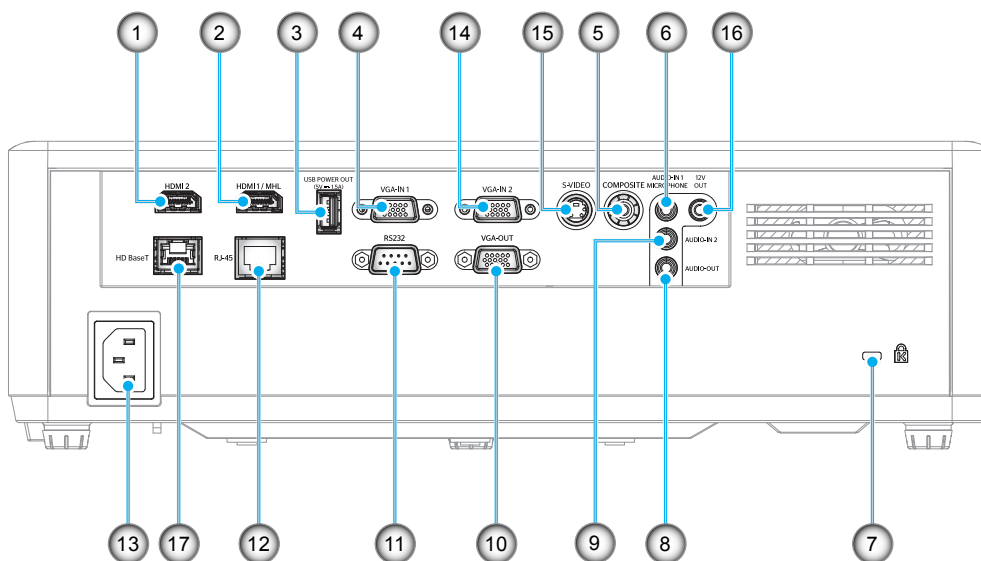

GIỚI THIỆU

STT	Mục	Loại 1 (11 IO)	Loại 2 (15 IO)
1.	Đầu cắm HDMI 2	√	√
2.	Đầu cắm HDMI 1/ MHL	√	√
3.	Đầu ra nguồn cắm USB (5V---1,5A)	√	√
4.	Đầu cắm VGA In/VGA In 1	√	√
5.	Đầu cắm Composite	√	√
6.	Đầu cắm Audio In 1/Micro	√	√
7.	Cổng khóa Kensington™	√	√
8.	Đầu ra âm thanh	√	√
9.	Đầu cắm Audio In 2	√	√
10.	Đầu cắm VGA Out	√	√
11.	Đầu cắm RS232	√	√
12.	Đầu cắm RJ-45	√	√
13.	Ổ cắm điện	√	√
14.	Đầu cắm VGA In 2	Không có	√
15.	Đầu cắm S-Video	Không có	√
16.	Đầu cắm ra 12V	Không có	√
17.	Đầu cắm HDBaseT	Không có	√

Lưu ý: "√" nghĩa là mục này được hỗ trợ, "Không có" nghĩa là mục này không có sẵn.

Lưu ý:

- USB loại A hỗ trợ chuột / khả năng dịch vụ.
- Chuột điều khiển từ xa cần dùng điều khiển từ xa đặc biệt.

GIỚI THIỆU

Bàn phím

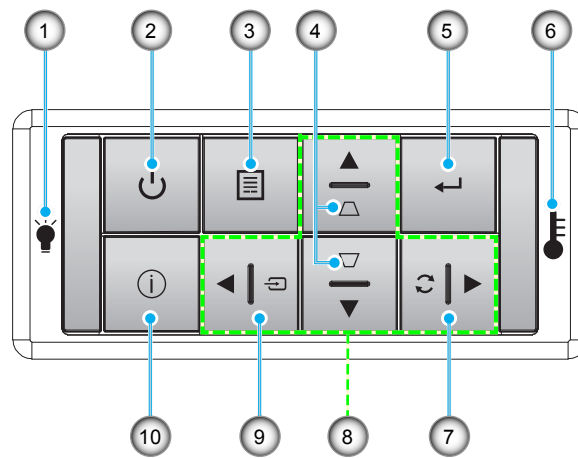

STT	Mục	STT	Mục
1.	Đèn LED bóng đèn	6.	Đèn LED nhiệt độ
2.	Nguồn/Đèn LED nguồn	7.	Tái đồng bộ
3.	Thực đơn	8.	Bốn phím chọn điều hướng
4.	Hiệu chỉnh độ méo	9.	Nguồn
5.	Nhập	10.	Thông tin

GIỚI THIỆU

Điều khiển từ xa

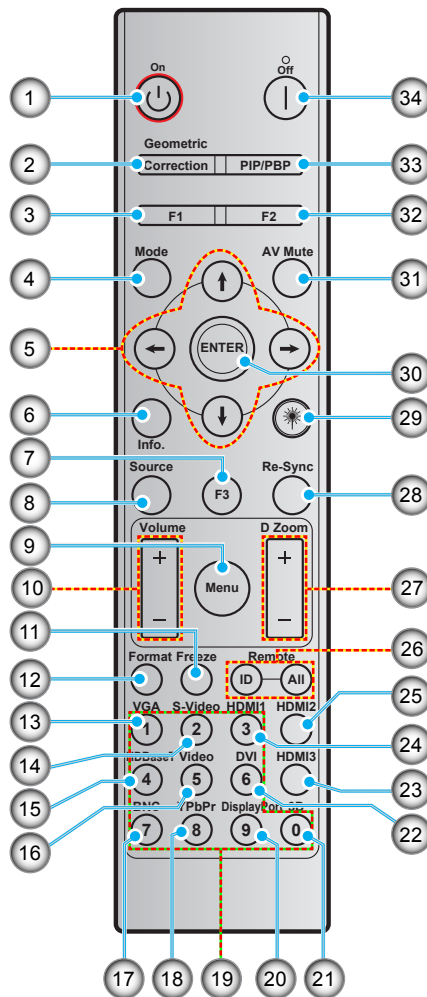

STT	Mục	STT	Mục
1.	Bật nguồn	18.	YPbPr (không hỗ trợ)
2.	Geometric Correction	19.	Bàn phím số (0-9)
3.	Nút chức năng (F1) (Có thể gán được)	20.	Cổng màn hình (không hỗ trợ)
4.	Chế độ	21.	3D
5.	Bốn phím chọn điều hướng	22.	DVI (không hỗ trợ)
6.	Thông tin	23.	HDMI3 (không hỗ trợ)
7.	Nút chức năng (F3) (Có thể gán được)	24.	HDMI1
8.	Nguồn	25.	HDMI2
9.	Thực đơn	26.	Mã điều khiển từ xa/điều khiển từ xa tất cả
10.	Tăng/giảm âm lượng	27.	Zoom kỹ thuật số +/-
11.	Đóng băng	28.	Tái đồng bộ
12.	Định dạng (Tỷ lệ khung hình)	29.	Laser (không hỗ trợ)
13.	VGA	30.	Nhập
14.	S-Video	31.	Chặn AV
15.	HDBase-T	32.	Nút chức năng (F2) (Có thể gán được)
16.	Video	33.	PIP/PBP (không hỗ trợ)
17.	BNC (không hỗ trợ)	34.	Tắt nguồn

Lưu ý: Một số phím có thể không có chức năng cho những mẫu máy không hỗ trợ các tính năng này.

THIẾT LẬP VÀ LẮP ĐẶT

Lắp đặt máy chiếu

Máy chiếu của bạn được thiết kế để lắp đặt tại một trong bốn vị trí khả dụng.

Cách bố trí phòng hoặc sở thích riêng sẽ quyết định địa điểm nào bạn cần chọn. Xem xét đến kích thước và vị trí màn hình, vị trí ổ cắm điện thích hợp, cũng như địa điểm và khoảng cách giữa máy chiếu và các trang thiết bị còn lại.

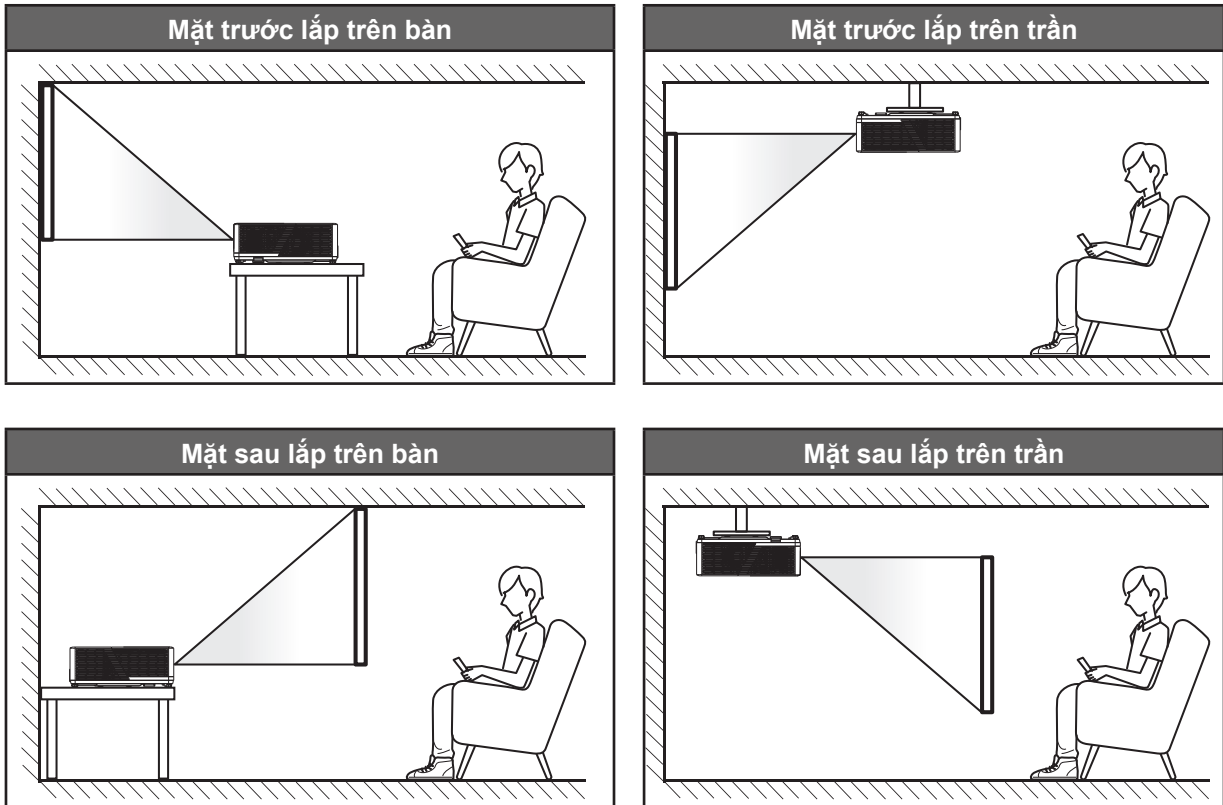

Phải đặt máy chiếu bằng phẳng trên bề mặt với một góc 90 độ và vuông góc với màn hình.

- Về cách xác định địa điểm lắp đặt máy chiếu theo kích thước màn hình có sẵn, hãy tham khảo bảng khoảng cách ở trang 58-60.
- Về cách xác định kích thước màn hình theo khoảng cách có sẵn, hãy tham khảo bảng khoảng cách ở các trang 58-60.

Lưu ý: Máy chiếu đặt càng xa màn hình thì kích thước hình chiếu càng tăng và độ bù chiều dọc cũng tăng theo tỷ lệ.

QUAN TRỌNG!

Không sử dụng máy chiếu theo bất kỳ hướng nào khác với hướng mặt bàn hoặc giá treo trần. Nên đặt máy chiếu nằm ngang và không được đặt nghiêng về phía trước/sau hoặc sang trái/phải. Đặt theo bất kỳ hướng nào khác sẽ vô hiệu hóa dịch vụ bảo hành và có thể làm giảm tuổi thọ đèn máy chiếu hoặc chính máy chiếu. Để được tư vấn cách lắp đặt không quy chuẩn, xin liên hệ với Optoma.

THIẾT LẬP VÀ LẮP ĐẶT

Lưu ý lắp đặt máy chiếu

- Đặt máy chiếu ở vị trí nằm ngang.

Góc nghiêng của máy không được vượt quá 15 độ, và cũng không được lắp đặt máy chiếu theo bất kỳ cách nào khác ngoài cách lắp đặt trên bàn làm việc hay giá treo trần; nếu không, tuổi thọ đèn có thể giảm đáng kể và dẫn đến **những thiệt hại khác ngoài dự đoán**.



- Để khoảng trống tối thiểu 30 cm xung quanh quạt xả khí.

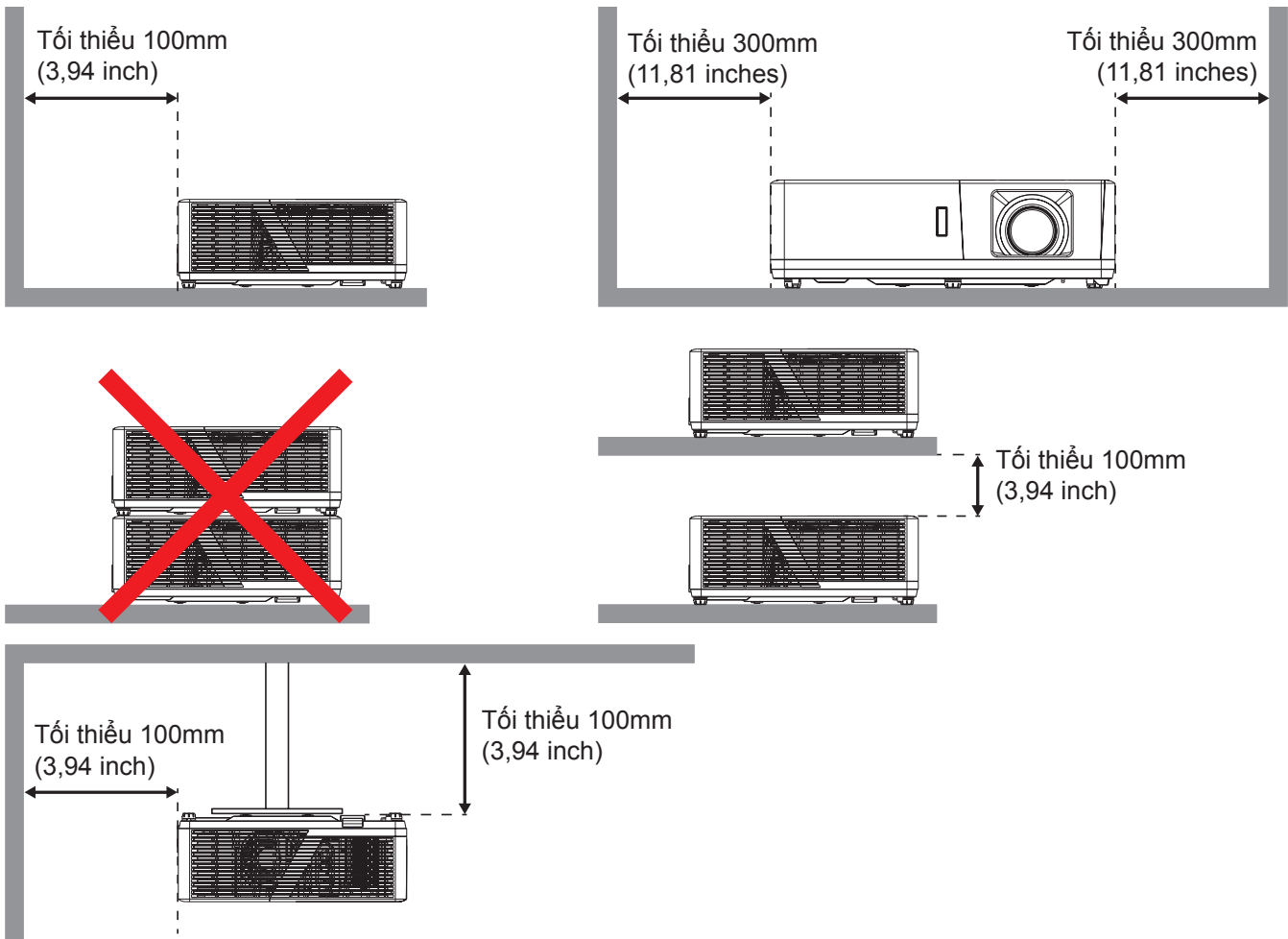

- Đảm bảo quạt hút khí không tái sử dụng khí nóng từ quạt xả khí.
- Khi sử dụng máy chiếu trong không gian khép kín, đảm bảo nhiệt độ không khí xung quanh trong khu vực khép kín này không vượt quá nhiệt độ hoạt động khi máy chiếu đang chạy, và các lỗ hút khí và xả khí phải luôn thông suốt.
- Mọi khu vực khép kín phải vượt qua quy trình đánh giá về nhiệt được chứng nhận để đảm bảo máy chiếu không tái sử dụng khí thải vì điều này có thể khiến cho thiết bị ngưng hoạt động dù nhiệt độ xung quanh nằm trong phạm vi nhiệt độ hoạt động chấp nhận.

THIẾT LẬP VÀ LẮP ĐẶT

Kết nối các nguồn tín hiệu với máy chiếu

Loại 1 (11 IO)

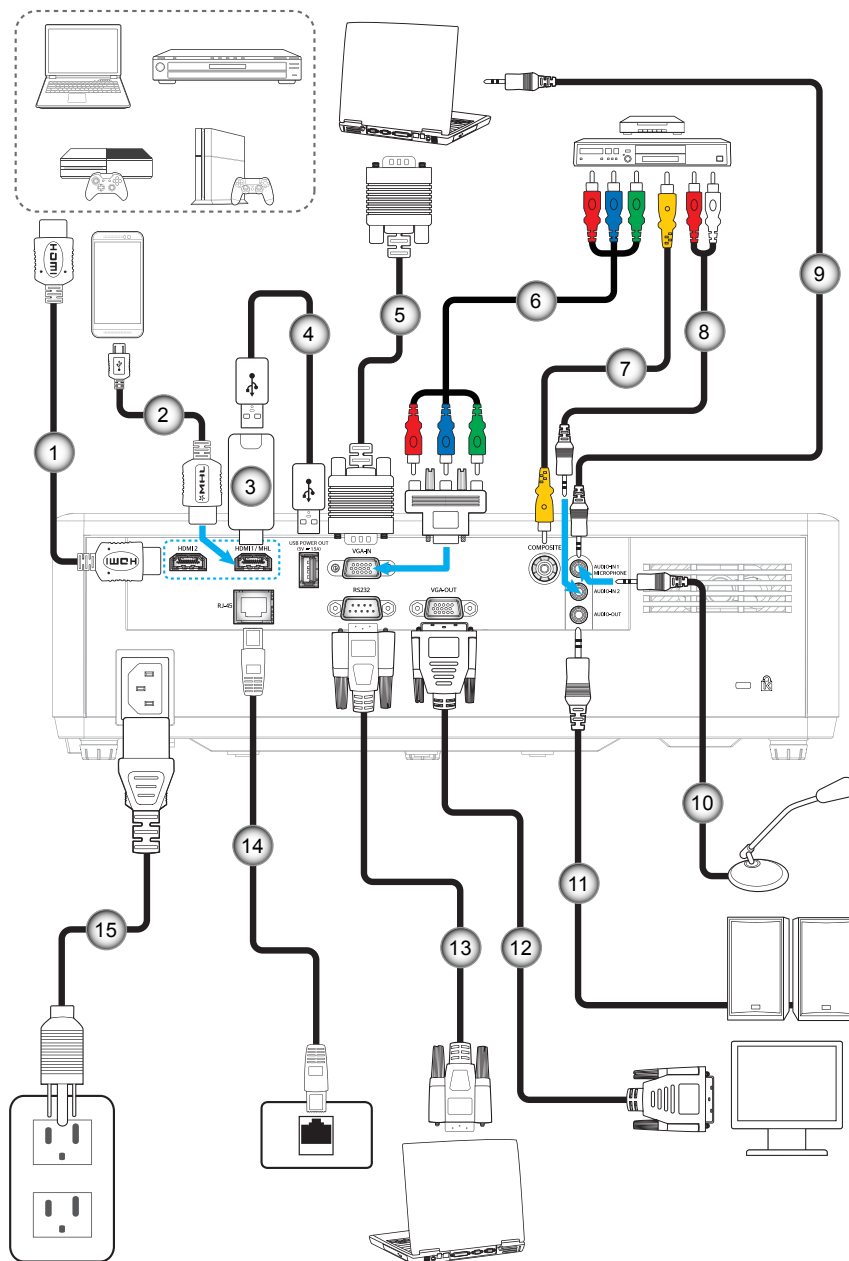

THIẾT LẬP VÀ LẮP ĐẶT

Loại 2 (15 IO)

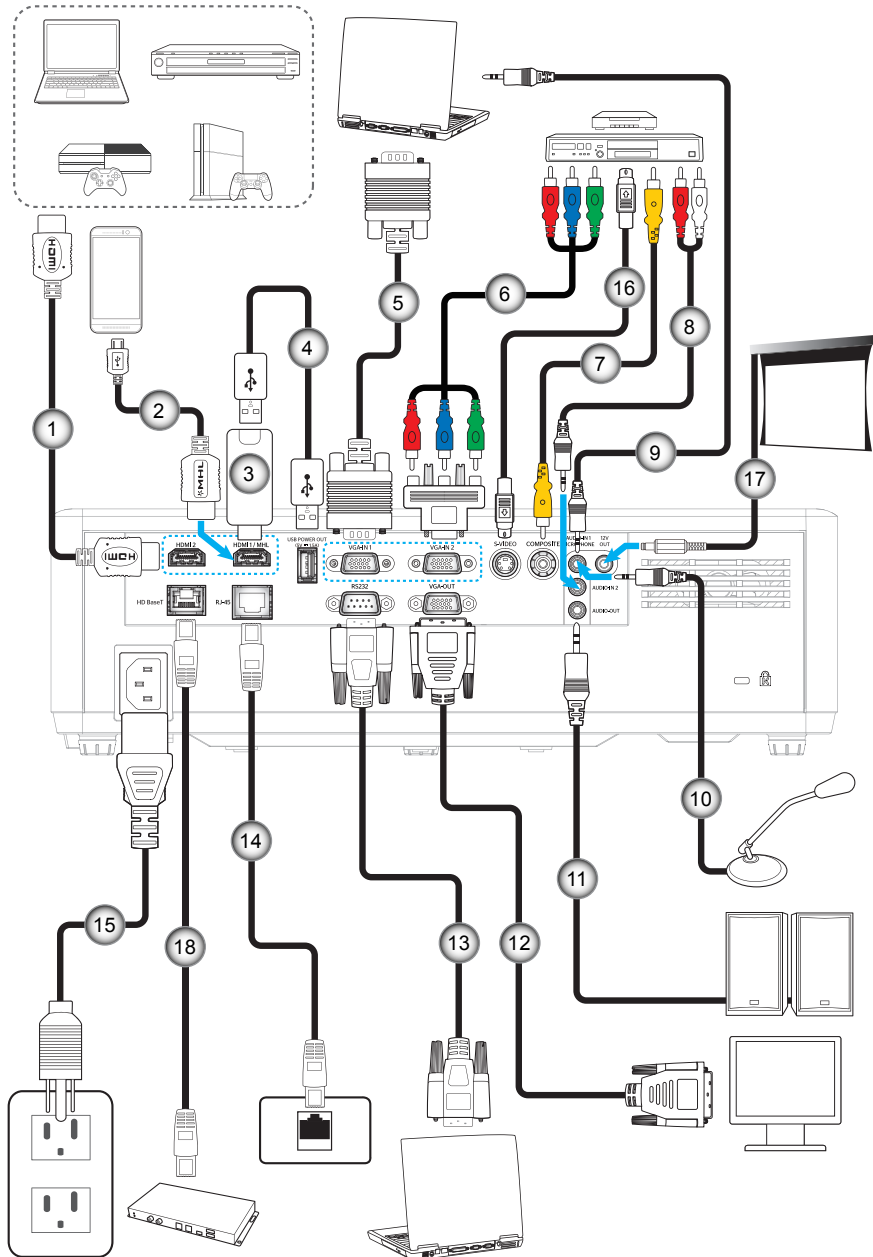

THIẾT LẬP VÀ LẮP ĐẶT

STT	Mục	Loại 1 (11 IO)	Loại 2 (15 IO)
1.	Cáp HDMI	√	√
2.	Cáp MHL	√	√
3.	Thiết bị phát tín hiệu HDMI	√	√
4.	Cáp nguồn USB	√	√
5.	Cáp đầu vào VGA	√	√
6.	Cáp RCA Component	√	√
7.	Cáp video	√	√
8.	Cáp đầu vào âm thanh	√	√
9.	Cáp đầu vào âm thanh	√	√
10.	Cáp micro	√	√
11.	Cáp đầu ra âm thanh	√	√
12.	Cáp đầu ra VGA	√	√
13.	Cáp RS232	√	√
14.	Cáp RJ-45	√	√
15.	Dây nguồn	√	√
16.	Cáp S-Video	Không có	√
17.	Giắc cắm điện DC 12V	Không có	√
18.	Cáp RJ-45 (Cáp Cat5)	Không có	√

Lưu ý: "√" nghĩa là mục này được hỗ trợ, "Không có" nghĩa là mục này không có sẵn.

THIẾT LẬP VÀ LẮP ĐẶT

Điều chỉnh Hình ảnh chiếu

Chiều cao hình

Máy chiếu được trang bị chân nâng để điều chỉnh độ cao của hình ảnh.

1. Xác định bánh điều chỉnh bạn muốn chỉnh ở mặt dưới máy chiếu.
2. Vận bánh chân để tùy chỉnh theo hoặc ngược chiều kim đồng hồ để nâng hoặc hạ máy chiếu.

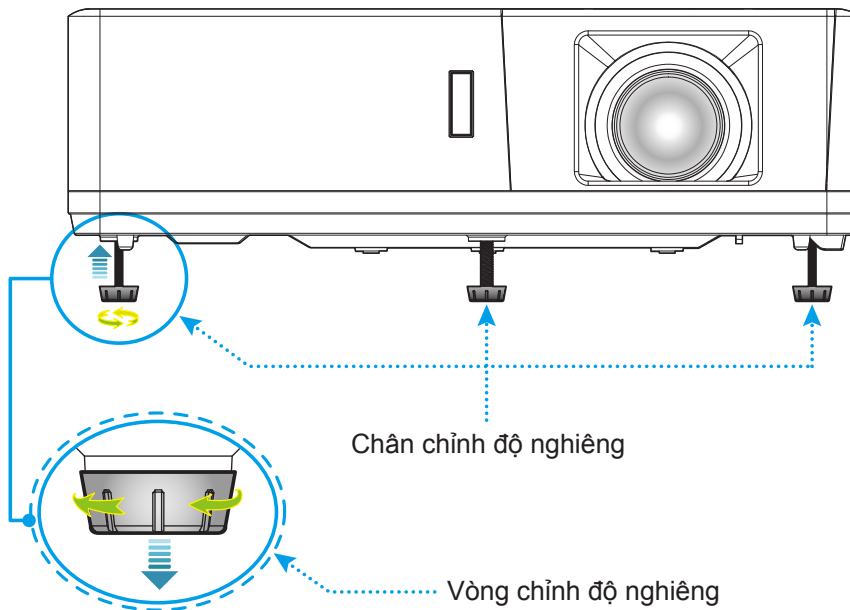

Thu phóng, chỉnh ống kính và lấy nét

- Để chỉnh cỡ hình, hãy xoay vòng chỉnh thu phóng theo hoặc ngược chiều kim đồng hồ để tăng hoặc giảm kích thước hình chiếu.
- Để chỉnh vị trí hình chiếu, xoay nút chỉnh ống kính theo hoặc ngược chiều kim đồng hồ để chỉnh vị trí hình chiếu theo chiều dọc.
- Để chỉnh lấy nét, xoay vòng lấy nét theo hoặc ngược chiều kim đồng hồ cho đến khi hình chiếu sắc nét và rõ ràng.

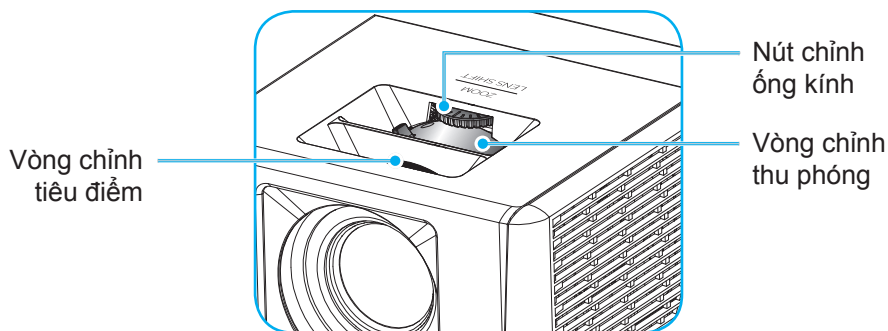

Lưu ý: Máy chiếu sẽ lấy nét ở khoảng cách từ 1,3 - 9,4 mét.

THIẾT LẬP VÀ LẮP ĐẶT

Thiết lập điều khiển từ xa

Lắp đặt/thay thế pin cho điều khiển từ xa

Hai cục pin cỡ AAA được kèm theo điều khiển từ xa.

1. Tháo nắp đậy pin ở mặt sau điều khiển từ xa.
2. Lắp các cục pin AAA vào khoang chứa pin như hình minh họa.
3. Lắp lại nắp đậy phía sau vào điều khiển từ xa.

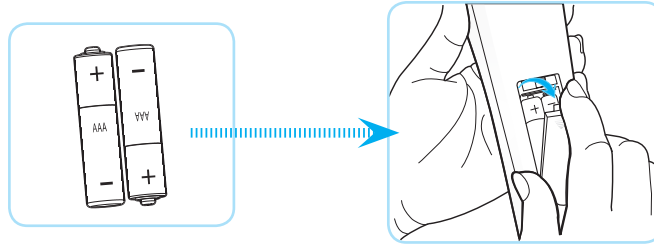

Lưu ý: Chỉ nên thay mới bằng loại pin giống nhau hoặc tương đương.

CHÚ Ý

Sử dụng pin không thích hợp có thể gây ra rò rỉ hóa chất hoặc cháy nổ. Đảm bảo thực hiện theo các hướng dẫn bên dưới.

- Không được kết hợp với loại pin khác. Loại pin khác nhau có những đặc điểm khác nhau.
- Không được kết hợp pin cũ với pin mới. Kết hợp pin cũ với pin mới có thể rút ngắn tuổi thọ pin mới hoặc gây rò rỉ hóa chất ở pin cũ.
- Tháo pin ra ngay khi chúng bị cạn kiệt. Hóa chất rò rỉ từ pin tiếp xúc với da có thể gây mẩn ngứa. Nếu bạn phát hiện có bất kỳ rò rỉ hóa chất nào, hãy lau kỹ bằng khăn.
- Pin kèm theo sản phẩm này có thể có tuổi thọ dự kiến ngắn hơn do các điều kiện bảo quản.
- Nếu bạn không sử dụng điều khiển từ xa trong thời gian dài, hãy tháo pin ra.
- Khi thải bỏ pin, bạn phải tuân thủ luật pháp tại khu vực hoặc quốc gia liên quan.

THIẾT LẬP VÀ LẮP ĐẶT

Phạm vi hoạt động

Cảm biến điều khiển từ xa hồng ngoại (IR) nằm ở phía trên và phía trước máy chiếu. Đảm bảo giữ điều khiển từ xa ở một góc 60 độ vuông góc với cảm biến điều khiển từ xa hồng ngoại trên máy chiếu để hoạt động thích hợp. Khoảng cách giữa điều khiển từ xa và cảm biến không được xa quá 12 mét (39,4 foot).

- Đảm bảo không có các vật cản giữa điều khiển từ xa và cảm biến IR trên máy chiếu vốn có thể cản trở chùm tia hồng ngoại.
- Đảm bảo bộ truyền phát IR trên điều khiển từ xa không bị chiếu vào trực tiếp bởi ánh sáng mặt trời hoặc đèn huỳnh quang.
- Hãy giữ xa điều khiển từ xa khỏi các đèn huỳnh quang với khoảng cách hơn 2 mét; nếu không, điều khiển từ xa có thể bị hỏng.
- Nếu đặt gần các đèn huỳnh quang Loại Bộ đảo điện, điều khiển từ xa thỉnh thoảng có thể không hoạt động.
- Nếu điều khiển từ xa và máy chiếu nằm trong khoảng cách rất gần, điều khiển từ xa có thể không hoạt động.
- Khi nhắm vào màn hình, khoảng cách hoạt động ngắn hơn 5 mét so từ điều khiển từ xa đến màn hình và phản chiếu các tia IR trở lại máy chiếu. Tuy nhiên, phạm vi hoạt động có thể thay đổi theo các màn hình.

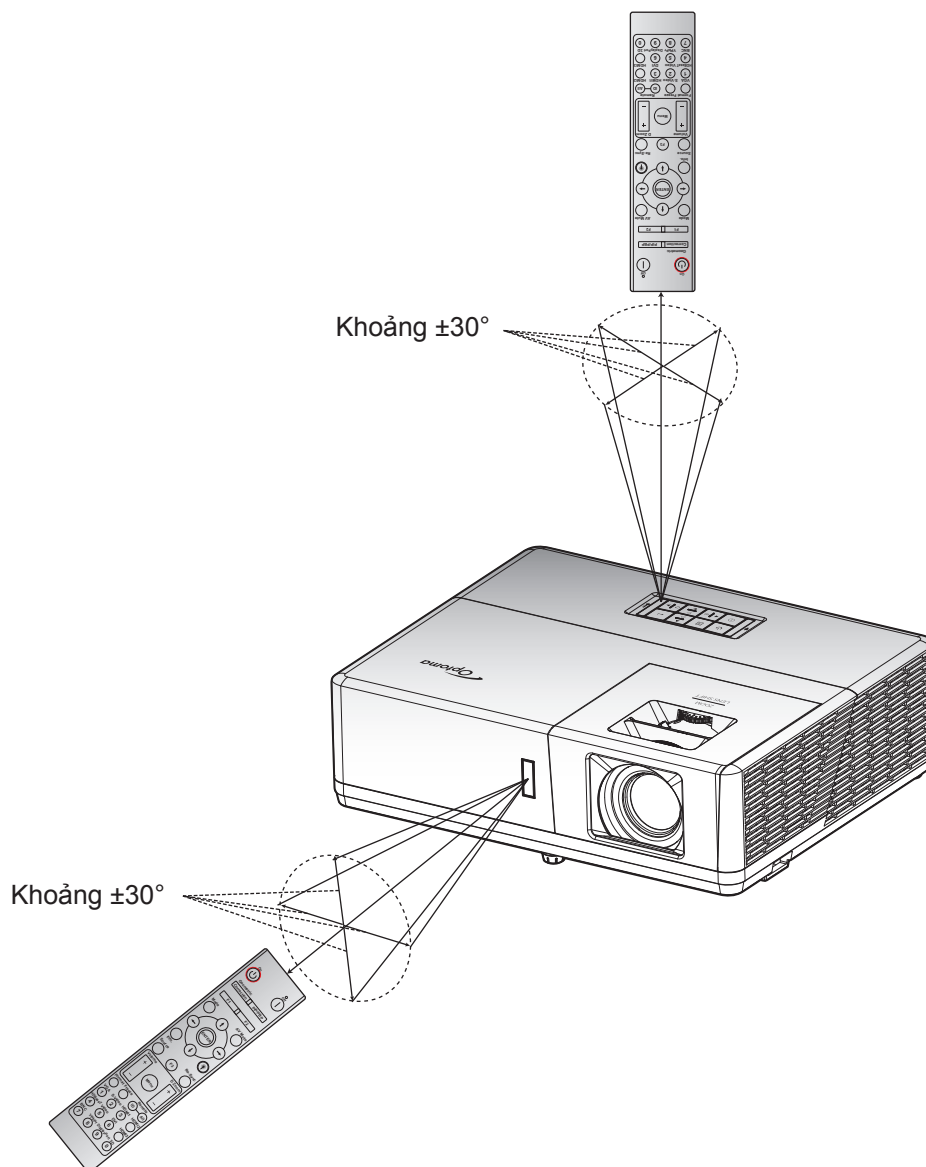

SỬ DỤNG MÁY CHIẾU

Bật/tắt nguồn máy chiếu

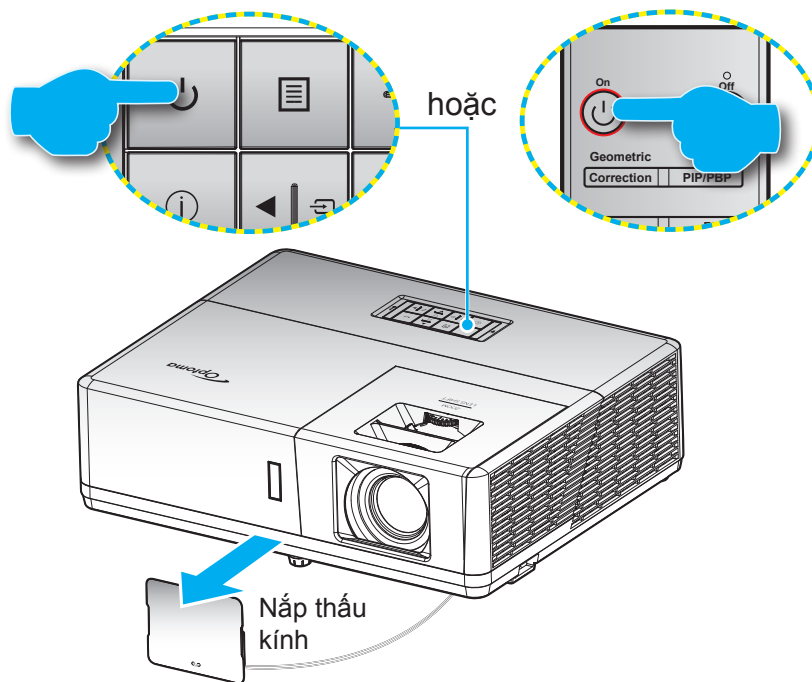

Bật nguồn

1. Tháo nắp đậy ống kính.
2. Cắm chặt dây nguồn và cáp tín hiệu/cáp nguồn. Khi đã kết nối, đèn LED nguồn sẽ chuyển sang màu đỏ.
3. Bật máy chiếu bằng cách nhấn nút \cup trên bàn phím máy chiếu hoặc trên điều khiển từ xa.
4. Màn hình khởi động sẽ hiển thị trong khoảng 10 giây và đèn LED nguồn sẽ nhấp nháy màu xanh lam.

Lưu ý: Lần đầu bật máy chiếu, bạn sẽ được nhắc chọn ngôn ngữ ưu tiên, hướng chiếu và các cài đặt khác.

Tắt nguồn

1. Tắt máy chiếu bằng cách nhấn nút \cup trên bàn phím máy chiếu hoặc nút $|$ trên điều khiển từ xa.
2. Thông báo sau đây sẽ hiển thị:

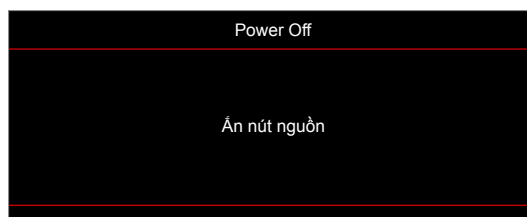

3. Nhấn lại nút \cup hoặc $|$ để xác nhận; nếu không, thông báo đó sẽ biến mất sau 15 giây. Khi bạn nhấn nút \cup hoặc $|$ lần thứ hai, máy chiếu sẽ tắt.
4. Các quạt làm nguội tiếp tục hoạt động khoảng 10 giây theo chu kỳ làm nguội và đèn LED nguồn sẽ nhấp nháy màu xanh lam. Khi nguồn chuyển sang một màu đỏ, điều này cho biết máy chiếu đã vào chế độ chờ. Nếu muốn bật máy chiếu trở lại, bạn phải chờ cho đến khi hoàn tất chu trình làm nguội và máy chiếu đã vào chế độ chờ. Khi máy chiếu ở chế độ chờ, chỉ cần nhấn lại nút \cup để bật máy chiếu.
5. Rút dây nguồn khỏi ổ cắm điện và máy chiếu.

Lưu ý: Bạn không được bật máy chiếu ngay sau quy trình tắt nguồn.

SỬ DỤNG MÁY CHIẾU

Chọn nguồn vào

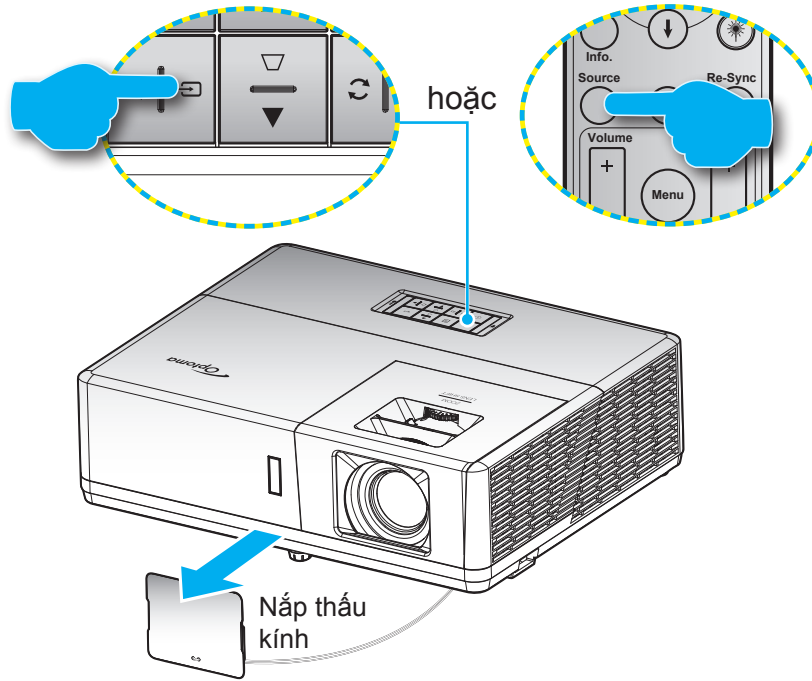

Bật nguồn tín hiệu vừa kết nối mà bạn muốn hiển thị trên màn hình, như máy vi tính, máy tính xách tay, đầu xem video, v.v.... Máy chiếu sẽ tự dò tìm nguồn tín hiệu. Nếu đã kết nối nhiều nguồn tín hiệu, hãy nhấn nút  trên bàn phím máy chiếu hoặc nút **Nguồn** trên điều khiển từ xa để chọn đầu vào mong muốn.



SỬ DỤNG MÁY CHIẾU

Điều hướng menu và các tính năng

Máy chiếu có các menu Hiển thị trên màn hình đa ngữ cho phép bạn điều chỉnh hình ảnh và thay đổi nhiều cài đặt. Máy chiếu sẽ tự động phát hiện nguồn đó.

1. Để mở menu OSD, nhấn nút  trên bàn phím máy chiếu hoặc nút **Thực đơn** trên điều khiển từ xa.
2. Khi menu OSD hiển thị, sử dụng các phím **▲▼** để chọn bất kỳ mục nào trong menu chính. Trong khi thực hiện lựa chọn trên một trang cụ thể, nhấn nút **←** trên bàn phím máy chiếu hoặc phím **Enter** trên điều khiển từ xa để vào menu phụ.
3. Sử dụng các phím **◀▶** để chọn mục mong muốn trong menu phụ rồi nhấn **←** hoặc **Enter** để xem thêm các cài đặt khác. Chính các cài đặt bằng các phím **◀▶**.
4. Chọn mục được điều chỉnh tiếp theo trong menu con và điều chỉnh như mô tả ở trên.
5. Nhấn **←** hoặc **Nhập** để xác nhận, và màn hình sẽ trở về menu chính.
6. Để thoát, hãy nhấn lại nút  hoặc **Thực đơn** OSD sẽ đóng và máy chiếu sẽ tự động lưu các cài đặt mới.

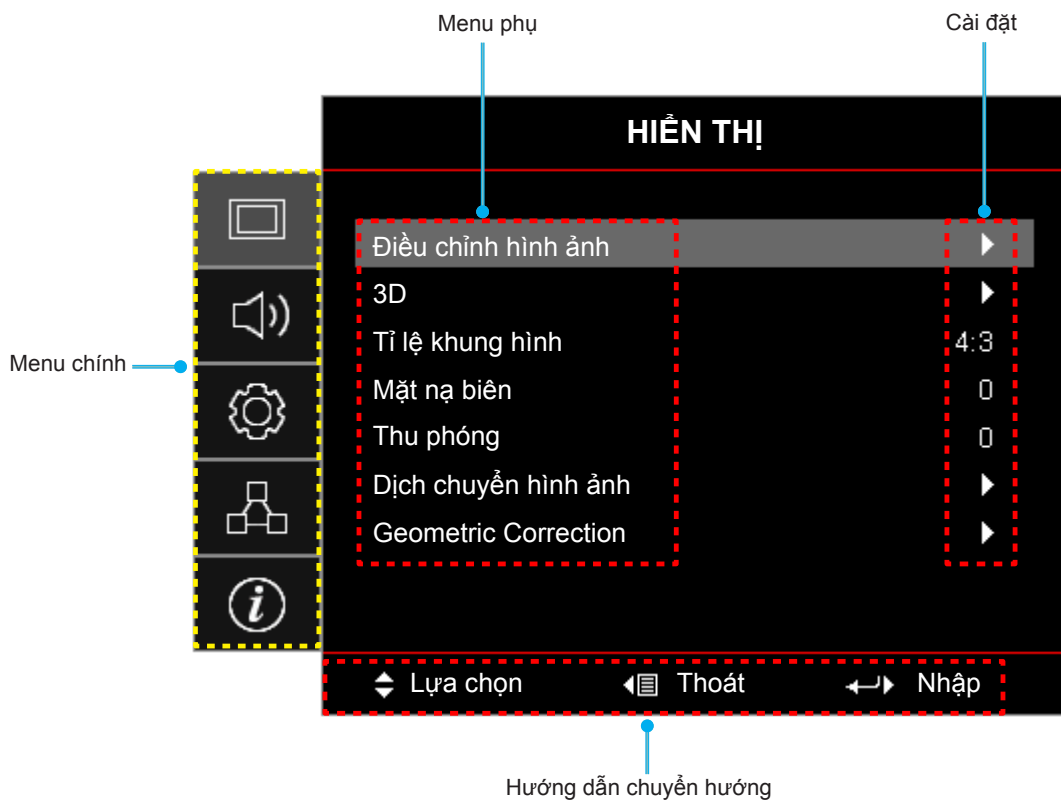

SỬ DỤNG MÁY CHIẾU



Sơ đồ menu OSD

Menu chính	Menu phụ	Menu phụ 2	Menu phụ 3	Menu phụ 4	Giá trị		
HIỂN THỊ	Điều chỉnh hình ảnh	Chế độ hiển thị			Chế độ trình diễn		
					Sáng		
					SIM HDR.		
					Rạp chiếu		
					Trò chơi		
					sRGB		
					DICOM SIM.		
					Người sử dụng		
				3D			
		Wall Color				Tắt [Chế độ mặc định]	
						Bảng đen	
						Light Yellow	
						Light Green	
						Light Blue	
						Pink	
						Mức xám	
		Dynamic Range	HDR			Tắt	
						Tự động [Chế độ mặc định]	
			HDR Picture mode			Sáng	
						Tiêu chuẩn [Chế độ mặc định]	
						Phim	
						Detail	
						SMPTE 2084	
		Chế độ giới thiệu HDR			Tắt [Chế độ mặc định]		
					Bật		
		Độ sáng				-50 ~ 50	
		Độ tương phản				-50 ~ 50	
		Độ sắc nét				1 ~ 15	
		Màu sắc				-50 ~ 50	
		Sắc thái				-50 ~ 50	
		Gamma		Phim			
				Video			
				Đồ họa			
				Tiêu chuẩn(2.2)			
				1.8			
				2.0			
				2.4			
2.6							
3D							
Bảng đen							
DICOM SIM.							
Cài đặt màu sắc	BrilliantColor™			1 ~ 10			



SỬ DỤNG MÁY CHIẾU

Menu chính	Menu phụ	Menu phụ 2	Menu phụ 3	Menu phụ 4	Giá trị	
HIỂN THỊ	Điều chỉnh hình ảnh	Cài đặt màu sắc	Mức độ màu		Ám	
					Tiêu chuẩn	
					Mát	
					Lạnh	
			Tinh chỉnh màu	Màu sắc		Đỏ [Chế độ mặc định]
						Lục
						Lam
						Xanh ngọc
						Vàng
						Đỏ thẫm
						Trắng(*)
				Màu sắc/R(*)	-50 ~ 50 [Mặc định: 0]	
				Độ bão hòa/G(*)	-50 ~ 50 [Mặc định: 0]	
				Tăng cường/B(*)	-50 ~ 50 [Mặc định: 0]	
			Thiết lập lại	Hủy [Chế độ mặc định]		
				Có		
			Thoát			
			Tăng cường/Lệch RGB	Tăng sắc đỏ	-50 ~ 50	
				Tăng sắc lục	-50 ~ 50	
				Tăng sắc lam	-50 ~ 50	
				Độ lệch sắc đỏ	-50 ~ 50	
				Độ lệch sắc lục	-50 ~ 50	
				Độ lệch sắc lam	-50 ~ 50	
				Thiết lập lại	Hủy [Chế độ mặc định]	
					Có	
			Thoát			
			Không gian màu [Không phải Đầu vào HDMI]		Tự động [Chế độ mặc định]	
					RGB	
					YUV	
			Không gian màu [Đầu vào HDMI]		Tự động [Chế độ mặc định]	
				RGB(0~255)		
				RGB(16~235)		
				YUV		
		Mức trắng	-50 ~ 50 (tùy vào tín hiệu)			
		Mức đen	-50 ~ 50 (tùy vào tín hiệu)			
		Độ bão hòa	-50 ~ 50			
		Màu sắc	-50 ~ 50			
		IRE		0		
				7.5		
		Tín hiệu	Tự động	Tắt		
				Bật [Chế độ mặc định]		
			Tần số	-50 ~ 50 (tùy vào tín hiệu) [Chế độ mặc định: 0]		
Pha	0 ~ 31 (tùy vào tín hiệu) [Chế độ mặc định: 0]					

SỬ DỤNG MÁY CHIẾU

Menu chính	Menu phụ	Menu phụ 2	Menu phụ 3	Menu phụ 4	Giá trị	
HIỂN THỊ	Điều chỉnh hình ảnh	Tín hiệu	Vị trí.Ngang		-50 ~ 50 (tùy vào tín hiệu) [Chế độ mặc định: 0]	
			Vị trí.Dọc		-50 ~ 50 (tùy vào tín hiệu) [Chế độ mặc định: 0]	
		Chế độ sáng			Mức đen động	
					Nguồn (Nguồn = 100%/ 95%/ 90%/ 85%/ 80%/ 75%/ 70%/ 65%/ 60%/ 55%/ 50%)	
			Thiết lập lại			
	3D	Chế độ 3D			Tắt [Chế độ mặc định]	
					Kết nối DLP	
					IR	
		3D->2D			3D [Chế độ mặc định]	
					L	
					R	
		Định dạng 3D			Tự động [Chế độ mặc định]	
					Bên cạnh	
					Trên và dưới	
					Khung tuần tự	
				Gói khung		
	Chuyển đổi đồng bộ hóa 3D			Bật		
	Tỉ lệ khung hình				Tắt [Chế độ mặc định]	
					4:3	
					16:9	
					16:10	
					LBX	
					Tự nhiên	
	Mật nạ biên				Tự động	
					0 ~ 10 [Mặc định: 0]	
	Thu phóng				-5 ~ 25	
	Dịch chuyển hình ảnh	Vị trí ảnh phương ngang 				-100 ~ 100 [Mặc định: 0]
			Vị trí ảnh phương dọc 			-100 ~ 100 [Mặc định: 0]
	Geometric Correction	Four Corners				
		H Keystone				-40 ~ 40 [Mặc định: 0]
		Chỉnh hình chiều dọc				-40 ~ 40 [Mặc định: 0]
		Tự động chỉnh méo				Tắt
		Thiết lập lại				Bật [Chế độ mặc định]
Âm thanh	Tắt tiếng				Tắt [Chế độ mặc định]	
					Bật	
	Âm lượng				0 ~ 10 [Mặc định: 5]	
	Âm lượng mic				0 ~ 10 [Mặc định: 5]	

SỬ DỤNG MÁY CHIẾU

Menu chính	Menu phụ	Menu phụ 2	Menu phụ 3	Menu phụ 4	Giá trị		
Âm thanh	Đầu vào âm thanh	HDMI1/MHL			Audio 1		
					Audio 2		
					Chế độ mặc định [Chế độ mặc định]		
		HDMI2			Audio 1		
					Audio 2		
					Chế độ mặc định [Chế độ mặc định]		
		VGA			Audio 1		
					Audio 2		
		Component			Audio 1		
					Audio 2		
		Video			Audio 1		
					Audio 2		
Cài đặt	Trình chiếu				Mặt trước  [Chế độ mặc định]		
					Mặt sau 		
					Trên-phía trên 		
					Phía sau-phía trên 		
	Loại màn chiếu					16:9	
						16:10 [Chế độ mặc định]	
	Điều chỉnh nguồn	Bật nguồn trực tiếp				Tắt [Chế độ mặc định]	
						Bật	
		Bật nguồn điện				Tắt [Chế độ mặc định]	
						Bật	
		Tắt nguồn (phút)				0~180 (tăng thêm 5 phút) [Mặc định: 0]	
		Hẹn giờ tắt máy (phút)				0~990 (tăng thêm 30 phút) [Chế độ mặc định: 0]	
			Always On				Không [Chế độ mặc định]
					Có		
	Chế độ nguồn (Chế độ chờ)					Tích cực	
						Eco. [Chế độ mặc định]	
	Nguồn USB (Chế độ chờ)					Tắt [Chế độ mặc định]	
						Bật	
	Bảo mật	Bảo mật				Tắt	
						Bật	
		Bộ đếm thời gian an toàn	Tháng				
			Ngày				
	Giờ						
Đổi mật khẩu					[Chế độ mặc định: 1234]		
Thiết lập liên kết HDMI	Liên kết HDMI				Tắt [Chế độ mặc định]		
					Bật		
	Bao gồm TV					Không [Chế độ mặc định]	
					Có		

SỬ DỤNG MÁY CHIẾU

Menu chính	Menu phụ	Menu phụ 2	Menu phụ 3	Menu phụ 4	Giá trị		
Cài đặt	Thiết lập liên kết HDMI	Liên kết cho bật nguồn			Liên kết tương hỗ [Chế độ mặc định]		
					Máy chiếu -> Thiết bị		
		Liên kết cho tắt nguồn			Thiết bị -> Máy chiếu		
					Tắt [Chế độ mặc định]		
	Mẫu thử					Bật	
						Khung lưới xanh	
						Khung lưới đỏ thẫm	
						Khung lưới trắng	
						Trắng	
	Thiết lập điều khiển [tùy vào điều khiển từ xa]	Chức năng IR				Bật [Chế độ mặc định]	
						Tắt	
		Mã điều khiển				00~99	
		F1					Mẫu thử
							Độ sáng
							Độ tương phản
							Hẹn giờ tắt máy [Chế độ mặc định]
							Tinh chỉnh màu
							Mức độ màu
							Gamma
							Trình chiếu
		F2					Mẫu thử
							Độ sáng
							Độ tương phản
							Hẹn giờ tắt máy
							Tinh chỉnh màu [Chế độ mặc định]
							Mức độ màu
							Gamma
							Trình chiếu
		F3					Mẫu thử [Chế độ mặc định]
							Độ sáng
							Độ tương phản
							Hẹn giờ tắt máy
							Tinh chỉnh màu
							Mức độ màu
							Gamma
							Trình chiếu
		Mã nhận dạng (ID)					00 ~ 99
		Lựa chọn	Ngôn ngữ				English [Chế độ mặc định]
							Deutsch
							Français
							Italiano
						Español	
					Português		

SỬ DỤNG MÁY CHIẾU

Menu chính	Menu phụ	Menu phụ 2	Menu phụ 3	Menu phụ 4	Giá trị		
Cài đặt	Lựa chọn	Ngôn ngữ			Polski		
					Nederlands		
					Svenska		
					Norsk/Dansk		
					Suomi		
					ελληνικά		
					繁體中文		
					简体中文		
					日本語		
					한국어		
					Русский		
					Magyar		
					Čeština		
					عربي		
					ไทย		
					Türkçe		
					فارسی		
					Tiếng Việt		
					Bahasa Indonesia		
					Română		
				Slovenčina			
			Đóng chụp hình nền				CC1
							CC2
							Tắt [Chế độ mặc định]
			Tùy chỉnh Menu	Vị trí thực đơn			Trái phía trên <input type="checkbox"/>
							Phải phía trên <input type="checkbox"/>
							Giữa <input type="checkbox"/> [Chế độ mặc định]
							Trái dưới <input type="checkbox"/>
							Phải dưới <input type="checkbox"/>
					Menu Timer		
							5 Giây
							10 Giây [Chế độ mặc định]
			Nguồn tự động				Tắt [Chế độ mặc định]
							Bật
			Nguồn tín hiệu vào				HDMI1/MHL
							HDMI2
							VGA
							Component
							Video

SỬ DỤNG MÁY CHIẾU

Menu chính	Menu phụ	Menu phụ 2	Menu phụ 3	Menu phụ 4	Giá trị
Cài đặt	Lựa chọn	Tên	HDMI1/MHL		Chế độ mặc định [Chế độ mặc định]
					Hải quan
			HDMI2		Chế độ mặc định [Chế độ mặc định]
					Hải quan
			VGA		Chế độ mặc định [Chế độ mặc định]
					Hải quan
		Component		Chế độ mặc định [Chế độ mặc định]	
				Hải quan	
		Video		Chế độ mặc định [Chế độ mặc định]	
				Hải quan	
		VGA Out			Tự động [Chế độ mặc định]
					VGA1
					VGA2
		Điều chỉnh tốc độ quạt			Tắt [Chế độ mặc định]
					Bật
		Khoá chế độ hiển thị			Tắt [Chế độ mặc định]
					Bật
		Khóa bàn phím			Tắt [Chế độ mặc định]
					Bật
		Ẩn thông tin			Tắt [Chế độ mặc định]
					Bật
		Biểu tượng			Chế độ mặc định [Chế độ mặc định]
					Tự nhiên
					Người sử dụng
	Màu nền			Không	
				Lam [Chế độ mặc định]	
				Đỏ	
				Lục	
				Mức xám	
				Biểu tượng	
	Thiết lập lại	Cài đặt OSD			Hủy [Chế độ mặc định]
					Có
Cài đặt mặc định			Hủy [Chế độ mặc định]		
			Có		
Mạng	LAN	Tình trạng mạng			(chỉ đọc)
		Địa chỉ MAC			(chỉ đọc)
		DHCP			Tắt [Chế độ mặc định]
					Bật
		Địa chỉ IP			192.168.0.100 [Chế độ mặc định]
		Subnet mask			255.255.255.0 [Chế độ mặc định]
		Gateway			192.168.0.254 [Chế độ mặc định]
		DNS			192.168.0.51 [Chế độ mặc định]
Thiết lập lại					

SỬ DỤNG MÁY CHIẾU

Menu chính	Menu phụ	Menu phụ 2	Menu phụ 3	Menu phụ 4	Giá trị
Mạng	Điều khiển	Crestron			Tắt
					Bật [Chế độ mặc định] Lưu ý: Cổng 41794
		Extron			Tắt
					Bật [Chế độ mặc định] Lưu ý: Cổng 2023
		PJ Link			Tắt
					Bật [Chế độ mặc định] Lưu ý: Cổng 4352
		AMX Device Discovery			Tắt
					Bật [Chế độ mặc định] Lưu ý: Cổng 9131
Telnet			Tắt		
			Bật [Chế độ mặc định] Lưu ý: Cổng 23		
HTTP			Tắt		
			Bật [Chế độ mặc định] Lưu ý: Cổng 80		
Thông tin	Điều khiển				
	Số Seri				
	Nguồn				
	Độ phân giải				00x00
	Tỉ lệ làm mới				0,00Hz
	Chế độ hiển thị				
	Color Depth				
	Color Format				
	Chế độ nguồn (Chế độ chờ)				
	Light Source Hours				0 giờ
	Mã điều khiển				00 ~ 99
	Mã điều khiển (hoạt động)				00 ~ 99
	Tình trạng mạng				
	Địa chỉ IP				
	Mã nhận dạng (ID)				00 ~ 99
	Chế độ sáng				
	Phiên bản FW	Hệ thống			
LAN					
MCU					

SỬ DỤNG MÁY CHIẾU

Hiển thị menu

Hiển thị menu Điều chỉnh hình ảnh

Chế độ hiển thị

Có nhiều cài đặt sẵn được tối ưu hóa cho nhiều loại hình ảnh khác nhau.

- **Chế độ trình diễn:** Chế độ này thích hợp để thuyết trình trước công chúng khi kết nối với PC.
- **Sáng:** Độ sáng tối đa từ đầu vào PC.
- **SIM HDR.:** Tăng cường nội dung không phải HDR với Dải Động Cao mô phỏng (HDR). Chọn chế độ này để tăng cường gamma, độ tương phản, và độ bão hòa màu cho nội dung không phải HDR (Phát thanh/Truyền hình cáp 720p và 1080p, 1080p Blu-ray, Các game không phải HDR, v.v...). Chế độ này CHỈ có thể được sử dụng với nội dung không phải HDR.
- **Rạp chiếu:** Cung cấp các màu sắc đẹp nhất để xem phim.
- **Trò chơi:** Chọn chế độ này để tăng độ sáng và mức thời gian đáp ứng để tận hưởng các trò chơi video.
- **sRGB:** Màu sắc chính xác chuẩn hóa.
- **DICOM SIM.:** Chế độ này có thể chiếu hình y tế đơn sắc như chụp X-quang, MRI, v.v...
- **Người sử dụng:** Ghi nhớ các cài đặt của người dùng.
- **3D:** Để trải nghiệm hiệu ứng 3D, bạn cần có kính 3D và đảm bảo PC/thiết bị di động của bạn có card đồ họa đệm từ với đầu ra tín hiệu 120 Hz và cài đặt Trình phát 3D.

Wall Color

Dùng chức năng này để có được hình hiển thị tối ưu theo màu tường. Chọn giữa Tắt, Bảng đen, Light Yellow, Light Green, Light Blue, Pink, và Mức xám.

Dynamic Range

Định cấu hình cài đặt Dải Động Cao (HDR) và hiệu ứng liên quan khi hiển thị video từ đầu đĩa Blu-ray 4K và thiết bị truyền video.

Lưu ý: HDMI1 và VGA không hỗ trợ Dải động.

➤ HDR

- **Tắt:** Tắt Xử lý HDR. Khi đã cài sang Tắt, máy chiếu sẽ KHÔNG giải mã nội dung HDR.
- **Tự động:** Tự động phát hiện tín hiệu HDR.

➤ HDR Picture mode

- **Sáng:** Chọn chế độ này để màu sắc sáng và bão hòa hơn.
- **Tiêu chuẩn:** Chọn chế độ này cho các màu trông tự nhiên với sự cân bằng của các tông màu ấm và nguội.
- **Phim:** Chọn chế độ này để cải thiện chi tiết và độ sắc nét hình ảnh.
- **Detail:** Tín hiệu xuất phát từ việc chuyển đổi OETF để đạt được sự kết hợp màu sắc tốt nhất.
- **SMPTE 2084:** HDR ETOF tuân thủ thông số kỹ thuật SMPTE 2084.

➤ Chế độ giới thiệu HDR

- Tính năng này cho phép bạn nhìn thấy sự khác biệt về chất lượng hình giữa hình thô chưa xử lý và hình đã xử lý qua HDR.

Độ sáng

Điều chỉnh độ sáng của hình ảnh.

SỬ DỤNG MÁY CHIẾU

Độ tương phản

Điều chỉnh độ tương phản để điều chỉnh mức độ khác nhau giữa các phần sáng nhất và tối nhất của hình.

Độ sắc nét

Điều chỉnh độ sắc nét hình ảnh.

Màu sắc

Điều chỉnh hình ảnh video từ đen trắng sang màu bão hòa hoàn toàn.

Sắc thái

Điều chỉnh độ cân bằng màu đỏ và xanh lục.

Gamma

Cài đặt dạng cong gamma. Sau khi hoàn thành cài đặt ban đầu và tinh chỉnh, hãy sử dụng các bước Điều chỉnh gamma để tối ưu hóa đầu ra hình ảnh của bạn.

- **Phim:** Cho nhà hát tại gia.
- **Video:** Cho nguồn video hoặc TV.
- **Đồ họa:** Cho nguồn PC/Ảnh.
- **Tiêu chuẩn(2.2):** Cho cài đặt chuẩn hóa.
- **1.8 / 2.0 / 2.4 / 2.6:** Cho nguồn PC/Ảnh cụ thể.

Lưu ý:

- Các tùy chọn này chỉ có sẵn nếu đã tắt chức năng chế độ 3D, cài đặt **Wall Color** chưa được cài sang **Bảng đen** và cài đặt **Chế độ hiển thị** chưa được cài sang **DICOM SIM**.
- Ở chế độ 3D, người dùng chỉ có thể chọn **3D** cho cài đặt **Gamma**.
- Nếu cài đặt **Wall Color** được cài sang **Bảng đen**, người dùng chỉ có thể chọn **Bảng đen** cho cài đặt **Gamma**.
- Nếu cài đặt **Chế độ hiển thị** được cài sang **DICOM SIM**, người dùng chỉ có thể chọn **DICOM SIM** cho cài đặt **Gamma**.

Cài đặt màu sắc

Định cấu hình cài đặt màu sắc.

- **BrilliantColor™:** Mục có thể điều chỉnh này sử dụng thuật toán xử lý màu và tăng cường để cho độ sáng cao hơn mà vẫn tạo ra màu sắc sống động, trung thực trong hình ảnh.
- **Mức độ màu:** Chọn mức độ màu từ Âm, Tiêu chuẩn, Mát hoặc Lạnh.
- **Tinh chỉnh màu:** Chọn các tùy chọn sau:
 - Màu sắc: Chính mức Đỏ, Lục, Đen, Xanh ngọc, Vàng, Đỏ thẫm và Trắng cho hình ảnh.
 - Màu sắc/R(đỏ)*: Điều chỉnh độ cân bằng màu đỏ và xanh lục.
Lưu ý: *Nếu cài đặt **Màu sắc** được cài sang **Trắng**, bạn có thể điều chỉnh cài đặt màu đỏ.
 - Độ bão hòa/G(lục)*: Điều chỉnh hình ảnh video từ đen trắng sang màu bão hòa hoàn toàn.
Lưu ý: *Nếu cài đặt **Màu sắc** được cài sang **Trắng**, bạn có thể điều chỉnh cài đặt màu lục.
 - Tăng cường/B(lam)*: Chính độ sáng hình.
Lưu ý: *Nếu cài đặt **Màu sắc** được cài sang **Trắng**, bạn có thể điều chỉnh cài đặt màu lam.
 - Thiết lập lại: Trở về cài đặt mặc định gốc cho Tinh chỉnh màu.
 - Thoát: Thoát menu "Tinh chỉnh màu".

SỬ DỤNG MÁY CHIẾU

- **Tăng cường/Lệch RGB:** Cài đặt này cho phép cài đặt độ sáng (tăng cường) và độ tương phản (độ lệch) của hình.
 - Thiết lập lại: Trở về cài đặt mặc định gốc cho Tăng cường/Lệch RGB.
 - Thoát: Thoát menu "Tăng cường/Lệch RGB".
- **Không gian màu (chỉ đầu vào không phải HDMI):** Chọn loại khuôn màu thích hợp từ tùy chọn sau: Tự động, RGB, hoặc YUV.
- **Không gian màu (chỉ đầu vào HDMI):** Chọn loại khuôn màu thích hợp từ tùy chọn sau: Tự động, RGB(0~255), RGB(16~235), và YUV.
- **Mức trắng:** Cho phép người dùng điều chỉnh Mức trắng khi nhập các tín hiệu Video.
Lưu ý: Chỉ có thể điều chỉnh được mức màu trắng cho các nguồn vào Video/S-Video.
- **Mức đen:** Cho phép người dùng điều chỉnh Mức đen khi nhập các tín hiệu Video.
Lưu ý: Chỉ có thể điều chỉnh được mức màu đen cho các nguồn vào Video/S-Video.
- **Độ bão hòa:** Điều chỉnh hình ảnh video từ đen trắng sang màu bão hòa hoàn toàn.
Lưu ý: Độ bão hòa chỉ được hỗ trợ cho nguồn VGA (480i/480p 576i/675p 720P 1080i/1080p).
- **Màu sắc:** Điều chỉnh độ cân bằng màu đỏ và xanh lục.
Lưu ý: Màu sắc chỉ được hỗ trợ cho nguồn VGA (480i/480p 576i/675p 720P 1080i/1080p).
- **IRE:** Cho phép người dùng điều chỉnh giá trị IRE khi nhập các tín hiệu video.
Lưu ý:
 - IRE chỉ có sẵn với định dạng video NTSC.
 - Chỉ có thể điều chỉnh được IRE đối với các nguồn vào Video/S-Video.

Tín hiệu

Chỉnh các tùy chọn tín hiệu.

- **Tự động:** Tự động định cấu hình tín hiệu (các mục Tần số và Pha sẽ chuyển thành màu xám). Nếu tắt Tự động, các mục Tần số và Pha sẽ xuất hiện để điều chỉnh và lưu cài đặt.
- **Tần số:** Thay đổi tần số dữ liệu hiển thị cho phù hợp với tần số của card đồ họa máy tính. Sử dụng chức năng này chỉ khi hình ảnh dường như nhấp nháy theo chiều dọc.
- **Pha:** Đồng bộ hóa định giờ tín hiệu của màn hình với card đồ họa. Nếu hình ảnh xuất hiện không ổn định hoặc nhấp nháy, sử dụng chức năng này để điều chỉnh.
- **Vị trí.Ngang:** Điều chỉnh định vị ngang của hình ảnh.
- **Vị trí.Dọc:** Điều chỉnh định vị ngang của hình.

Lưu ý: Menu này chỉ có sẵn khi nguồn vào là RGB/Component.

Chế độ sáng

Chỉnh cài đặt chế độ độ sáng.

- **Mức đen động:** Dùng để tự động chỉnh độ sáng hình ảnh nhằm đạt hiệu suất độ tương phản tối ưu.
- **Nguồn:** Chọn tỷ lệ nguồn điện cho chế độ độ sáng.

Thiết lập lại

Trở về cài đặt mặc định gốc cho Cài đặt màu sắc.

SỬ DỤNG MÁY CHIẾU

Hiển thị menu 3D

Lưu ý:

- Máy chiếu này là sẵn sàng sử dụng với 3D bằng giải pháp 3D DLP-Link.
- Đảm bảo kính 3D của bạn được sử dụng cho 3D DLP-Link trước khi xem video.
- Máy chiếu này hỗ trợ 3D (lật trang) khung tuàn tự qua các cổng HDMI1/HDMI2/VGA.
- Để bật chế độ 3D, tỷ lệ khung hình nhập phải được cài sang chỉ 60Hz; tỷ lệ khung hình thấp hơn hoặc cao hơn sẽ không được hỗ trợ.
- Để đạt hiệu suất tối ưu, bạn nên sử dụng độ phân giải 1920x1080; xin lưu ý rằng độ phân giải 4K (3840x2160) không được hỗ trợ ở chế độ 3D.

Chế độ 3D

Dùng tùy chọn này để tắt chức năng 3D hoặc chọn chức năng 3D thích hợp.

- **Tắt:** Chọn "Tắt" để tắt chế độ 3D.
- **Kết nối DLP:** Chọn để sử dụng cài đặt tối ưu cho Kính 3D DLP.
- **IR:** Chọn "IR" để sử dụng cài đặt tối ưu cho kính 3D hồng ngoại.

Lưu ý: Nếu nguồn 2D và 3D truy nhập vào PJ cùng một lúc, và nếu hình ảnh bóng mờ hiển thị trong nguồn 2D, đảm bảo tự tắt chức năng 3D.

3D->2D

Dùng tùy chọn này để xác định cách hiển thị nội dung 3D trên màn hình.

- **3D:** Hiển thị tín hiệu 3D.
- **L (Trái):** Hiển thị khung trái của nội dung 3D.
- **R (Phải):** Hiển thị khung phải của nội dung 3D.

Định dạng 3D

Dùng tùy chọn này để chọn nội dung định dạng 3D thích hợp.

- **Tự động:** Khi tín hiệu nhận dạng 3D được phát hiện, định dạng 3D sẽ được chọn tự động.
- **Bên cạnh:** Hiển thị tín hiệu 3D ở định dạng "Bên cạnh".
- **Trên và dưới:** Hiển thị tín hiệu 3D ở định dạng "Trên và dưới".
- **Khung tuàn tự:** Hiển thị tín hiệu 3D ở định dạng "Khung tuàn tự".
- **Gói khung:** Hiển thị tín hiệu 3D ở định dạng "Gói khung".

Chuyển đổi đồng bộ hóa 3D

Dùng tùy chọn này để bật/tắt chức năng Chuyển đổi đồng bộ hóa 3D.

SỬ DỤNG MÁY CHIẾU

Hiển thị menu Tỷ lệ khung hình

Tỷ lệ khung hình

Chọn tỷ lệ khung hình hiển thị giữa các tùy chọn sau:

- **4:3:** Định dạng này dành cho nguồn đầu vào 4:3.
- **16:9:** Định dạng này dành cho nguồn đầu vào 16:9, như HDTV và DVD nâng cao cho TV màn hình rộng.
- **16:10** (chỉ áp dụng cho mẫu WUXGA): Định dạng này áp dụng cho các nguồn đầu vào 16:10, như laptop màn hình rộng.
- **LBX:** Định dạng này áp dụng cho nguồn hộp thư không phải 16x9 và nếu bạn sử dụng ống kính lắp ngoài 16x9 để hiển thị tỷ lệ khung hình 2,35:1 ở độ phân giải đầy đủ.
- **Tự nhiên:** Định dạng này hiển thị hình ảnh gốc mà không chia bất kỳ tỷ lệ nào.
- **Tự động:** Tự động chọn định dạng hiển thị thích hợp.

Lưu ý:

- *Thông tin chi tiết về chế độ LBX:*
 - Một số DVD định dạng hộp thư không được nâng cao cho các TV 16x9. Trong tình huống này, hình ảnh trông sẽ không ổn khi hiển thị ở chế độ 16:9. Trong trường hợp này, hãy thử sử dụng chế độ 4:3 để xem DVD. Nếu nội dung không phải là 4:3, sẽ có các thanh đen quanh hình ảnh ở màn hình hiển thị 16:9. Với loại nội dung này, bạn có thể sử dụng chế độ LBX để lấp đầy hình ảnh trên màn hình hiển thị 16:9.
 - Nếu bạn sử dụng thấu kính giãn hình lắp ngoài, chế độ LBX này cũng cho phép bạn xem nội dung 2,35:1 (bao gồm nguồn phim DVD và HDTV giãn hình) vốn hỗ trợ tính năng giãn hình rộng được nâng cao cho Hiển thị 16x9 ở hình ảnh rộng 2,35:1. Trong trường hợp này, không có thanh đen nào. Nguồn ánh sáng và độ phân giải dọc được sử dụng đầy đủ.
- Để sử dụng định dạng siêu rộng, hãy thực hiện như sau:
 - a) Cài tỷ lệ khung màn hình sang 2,0:1.
 - b) Chọn định dạng "Siêu rộng".
 - c) Canh chỉnh hình máy chiếu thích hợp trên màn hình.

Bảng chia tỉ lệ 1080p:

Màn hình 16:9	480i/p	576i/p	1080i/p	720p	Máy tính
4x3	Chia tỷ lệ sang 1440x1080.				
16x9	Chia tỷ lệ sang 1920x1080.				
LBX	Chia tỷ lệ sang 1920x1440 rồi hiển thị hình 1920x1080 ở giữa.				
Tự nhiên	- Đặt trọng tâm hình chiếu 1:1. - Sẽ không thực hiện chia tỷ lệ; hình sẽ hiển thị với độ phân giải dựa trên nguồn đầu vào.				
Tự động	- Nếu chọn định dạng tự động, loại màn hình sẽ tự động trở thành 16:9 (1920x1080). - Nếu nguồn vào là 4:3 thì loại màn hình sẽ có tỷ lệ là 1440x1080. - Nếu nguồn vào là 16:9, loại màn hình sẽ có tỉ lệ là 1920x1080. - Nếu nguồn vào là 16:10, loại màn hình sẽ tự động đổi sang 1920x1200 và cắt vùng 1920x1080 để hiển thị.				

SỬ DỤNG MÁY CHIẾU

Quy tắc tự bộ trí 1080p:

Tự động	Độ phân giải đầu vào		Tự động/Chia tỉ lệ	
	Độ phân giải ngang	Độ phân giải dọc	1920	1080
4:3	640	480	1440	1080
	800	600	1440	1080
	1024	768	1440	1080
	1280	1024	1440	1080
	1400	1050	1440	1080
	1600	1200	1440	1080
Laptop màn hình rộng	1280	720	1920	1080
	1280	768	1800	1080
	1280	800	1728	1080
SDTV	720	576	1350	1080
	720	480	1620	1080
HDTV	1280	720	1920	1080
	1920	1080	1920	1080

Bảng chia tỉ lệ WUXGA cho DMD 1920x1200 (loại màn hình 16:10):

Lưu ý:

- Loại màn hình hỗ trợ 16:10 (1920x1200), 16:9 (1920x1080).
- Khi loại màn hình là 16:9, định dạng 16x10 sẽ không khả dụng.
- Khi loại màn hình là 16:10, định dạng 16x9 sẽ không khả dụng.
- Nếu bạn chọn tùy chọn tự động thì chế độ màn hình cũng sẽ được thay đổi tự động.

Màn hình 16:10	480i/p	576i/p	1080i/p	720p	Máy tính
4x3	Chia tỉ lệ sang 1600x1200.				
16x9	Chia tỉ lệ sang 1920x1080.				
16x10	Chia tỉ lệ sang 1920x1200.				
LBX	Chia tỉ lệ sang 1920x1440 rồi hiển thị hình 1920x1200 ở giữa.				
Tự nhiên	- Đặt trọng tâm hình chiếu 1:1. - Sẽ không thực hiện chia tỷ lệ; hình sẽ hiển thị với độ phân giải dựa trên nguồn đầu vào.				
Tự động	- Nếu chọn định dạng này, loại màn hình sẽ tự động trở thành 16:10 (1920x1200). - Nếu nguồn vào là 4:3, loại màn hình sẽ có tỉ lệ là 1600x1200. - Nếu nguồn vào là 16:9, loại màn hình sẽ có tỉ lệ là 1920x1080. - Nếu nguồn vào là 16:10, loại màn hình sẽ có tỉ lệ là 1920x1200.				

SỬ DỤNG MÁY CHIẾU

Quy tắc tự ánh xạ WUXGA (loại màn hình 16:10):

Tự động	Độ phân giải đầu vào		Tự động/Chia tỉ lệ	
	Độ phân giải ngang	Độ phân giải dọc	1920	1200
4:3	640	480	1600	1200
	800	600	1600	1200
	1024	768	1600	1200
	1280	1024	1600	1200
	1400	1050	1600	1200
	1600	1200	1600	1200
Laptop màn hình rộng	1280	720	1920	1080
	1280	768	1920	1152
	1280	800	1920	1200
SDTV	720	576	1350	1080
	720	480	1620	1080
HDTV	1280	720	1920	1080
	1920	1080	1920	1080

Bảng tỷ lệ WUXGA (loại màn hình 16:9):

Màn hình 16:9	480i/p	576i/p	1080i/p	720p	Máy tính
4x3	Chia tỉ lệ sang 1440x1080.				
16x9	Chia tỉ lệ sang 1920x1080.				
LBX	Chia tỉ lệ sang 1920x1440 rồi hiển thị hình 1920x1080 ở giữa.				
Tự nhiên	- Đặt trọng tâm hình chiếu 1:1. - Sẽ không thực hiện chia tỷ lệ; hình sẽ hiển thị với độ phân giải dựa trên nguồn đầu vào.				
Tự động	- Nếu chọn định dạng này, loại màn hình sẽ tự động trở thành 16:9 (1920x1080). - Nếu nguồn vào là 4:3, loại màn hình sẽ có tỉ lệ là 1440x1080. - Nếu nguồn vào là 16:9, loại màn hình sẽ có tỉ lệ là 1920x1080. - Nếu nguồn vào là 16:10, loại màn hình sẽ tự động đổi sang 1920x1200 và cắt vùng 1920x1080 để hiển thị.				

SỬ DỤNG MÁY CHIẾU

Quy tắc tự ánh xạ WUXGA (loại màn hình 16:9):

Tự động	Độ phân giải đầu vào		Tự động/Chia tỉ lệ	
	Độ phân giải ngang	Độ phân giải dọc	1920	1080
4:3	640	480	1440	1080
	800	600	1440	1080
	1024	768	1440	1080
	1280	1024	1440	1080
	1400	1050	1440	1080
	1600	1200	1440	1080
Laptop màn hình rộng	1280	720	1920	1080
	1280	768	1800	1080
	1280	800	1728	1080
SDTV	720	576	1350	1080
	720	480	1620	1080
HDTV	1280	720	1920	1080
	1920	1080	1920	1080

Hiển thị menu Mặt nạ biên

Mặt nạ biên

Sử dụng chức năng này để khử nhiễu mã hóa video trên mép nguồn video.

Hiển thị menu Thu phóng

Thu phóng

Sử dụng để thu nhỏ hoặc phóng to hình trên màn hình chiếu.

Hiển thị menu Dịch chuyển hình ảnh

Dịch chuyển hình ảnh

Điều chỉnh vị trí hình chiếu theo hướng ngang (Vị trí ảnh phương ngang) hoặc dọc (Vị trí ảnh phương dọc).

Hiển thị menu hiệu chỉnh hình học

Four Corners

Cho phép nén hình ảnh để khớp với một vùng được xác định bằng cách di chuyển mỗi vị trí x và y của bốn góc.

H Keystone

Chỉnh méo hình theo chiều ngang để hình vuông hơn. Chỉnh méo hình ngang được dùng để hiệu chỉnh hình bị méo nơi mà các đường viền trái và phải của hình có chiều dài không đều. Tính năng này được thiết kế để sử dụng với các ứng dụng trên trục ngang.

Chỉnh hình chiều dọc

Chỉnh độ méo hình theo chiều dọc và tạo hình vuông hơn. Chỉnh méo hình dọc được dùng để hiệu chỉnh hình bị méo nơi mà đỉnh và đáy hình bị nghiêng qua các bên. Tính năng này được thiết kế để sử dụng với các ứng dụng trên trục dọc.

SỬ DỤNG MÁY CHIẾU

Tự động chỉnh méo

Hiệu chỉnh méo hình bằng kỹ thuật số để khớp với hình chiếu trên vùng mà bạn đang chiếu.

Lưu ý:

- Kích thước hình ảnh sẽ giảm một ít khi chỉnh vuông hình ngang và dọc.
- Khi sử dụng Tự động chỉnh méo, chức năng Điều chỉnh 4 góc sẽ bị tắt.

Thiết lập lại

Thiết lập lại bộ đếm giờ đèn sau khi thay bóng đèn.

Menu Âm thanh

Menu Tắt tiếng

Tắt tiếng

Dùng tùy chọn này để tạm tắt âm.

- **Bật:** Chọn "Bật" để mở tiếng.
- **Tắt:** Chọn "Tắt" để tắt tiếng.

Lưu ý: Chức năng "Tắt tiếng" có ảnh hưởng đến cả âm lượng của loa trong và ngoài.

Menu Âm lượng

Âm lượng

Chỉnh mức âm lượng.

Menu âm lượng micro

Âm lượng mic

Chỉnh mức âm lượng micro.

Menu đầu vào âm thanh

Đầu vào âm thanh

Chọn cổng vào âm thanh cho các nguồn video như dưới đây:

- **HDMI1/MHL:** Audio 1, Audio 2, hoặc Chế độ mặc định.
- **HDMI2:** Audio 1, Audio 2, hoặc Chế độ mặc định.
- **VGA:** Audio 1 và Audio 2.
- **Component:** Audio 1 và Audio 2.
- **Video:** Audio 1 và Audio 2.

SỬ DỤNG MÁY CHIẾU

Menu thiết lập

Thiết lập menu Trình chiếu

Trình chiếu

Chọn trình chiếu ưa thích giữa phía trước, phía sau, trần-phía trên và phía sau-phía trên.

Thiết lập menu Loại màn chiếu

Loại màn chiếu (Chỉ áp dụng cho mẫu WUXGA)

Chọn loại màn chiếu từ 16:9 và 16:10.

Thiết lập menu Tùy chỉnh nguồn

Bật nguồn trực tiếp

Chọn "Bật" để kích hoạt chế độ Nguồn trực tiếp. Máy chiếu sẽ tự động bật nguồn khi nguồn điện AC đã được cấp, mà không cần nhấn phím "Nguồn" trên bàn phím máy chiếu hoặc trên điều khiển từ xa.

Bật nguồn điện

Chọn "Bật" để kích hoạt chế độ Nguồn tín hiệu. Máy chiếu sẽ tự động bật nguồn khi tín hiệu đã được phát hiện, mà không cần nhấn phím "Nguồn" trên bàn phím máy chiếu hoặc trên điều khiển từ xa.

Lưu ý: Nếu tùy chọn "Bật nguồn điện" được chuyển sang "Bật", mức tiêu thụ điện của máy chiếu ở chế độ chờ sẽ vượt quá 3W.

Tắt nguồn (phút)

Đặt thời gian cho bộ đếm giờ ngược. Bộ đếm giờ ngược sẽ bắt đầu chạy khi không có tín hiệu nào được gửi đến máy chiếu. Máy chiếu sẽ tự động tắt nguồn khi hết thời gian đếm ngược (tính theo phút).

Hẹn giờ tắt máy (phút)

Định cấu hình Hẹn giờ tắt máy.

- **Hẹn giờ tắt máy (phút):** Đặt thời gian cho bộ đếm giờ ngược. Bộ đếm giờ ngược sẽ bắt đầu chạy khi có hoặc không có tín hiệu nào được gửi đến máy chiếu. Máy chiếu sẽ tự động tắt nguồn khi hết thời gian đếm ngược (tính theo phút).
Lưu ý: Hẹn giờ tắt máy sẽ được cài lại mỗi khi tắt nguồn máy chiếu.
- **Always On:** Đánh chọn để cài Hẹn giờ tắt máy Always on (Luôn bật).

Chế độ nguồn (Chế độ chờ)

Thiết lập cài đặt chế độ nguồn.

- **Tích cực:** Chọn "Tích cực" để trở về chế độ chờ bình thường.
- **Eco.:** Chọn "Eco." để tiết kiệm thêm mức phân tán điện < 0,5W.

Nguồn USB (Chế độ chờ)

Bật hoặc tắt chức năng nguồn USB khi máy chiếu đang ở chế độ chờ.

SỬ DỤNG MÁY CHIẾU

Menu Thiết lập bảo mật

Bảo mật

Bật chức năng này để nhắc nhập mật khẩu trước khi sử dụng máy chiếu.

- **Bật:** Chọn "Bật" để sử dụng xác nhận bảo mật khi bật máy chiếu.
- **Tắt:** Chọn "Tắt" để có thể bật máy chiếu mà không cần xác nhận mật khẩu.

Bộ đếm thời gian an toàn

Có thể chọn chức năng (Tháng/Ngày/Giờ) để cài đặt số giờ mà máy chiếu có thể được sử dụng. Một khi thời gian này đã qua, bạn sẽ được yêu cầu nhập lại mật khẩu.

Đổi mật khẩu

Dùng để cài hoặc sửa mật khẩu được báo nhắc khi bật máy chiếu.

Thiết lập menu Tù chỉnh liên kết HDMI

Lưu ý:

- *Khi kết nối các thiết bị tương thích chuẩn HDMI CEC với máy chiếu bằng các cáp HDMI, bạn có thể kiểm soát chúng trên cùng tình trạng Bật nguồn hoặc Tắt nguồn qua tính năng kiểm soát Liên kết HDMI trên menu OSD của máy chiếu. Tùy chọn này cho phép bật nguồn hoặc tắt nguồn một thiết bị hoặc nhiều thiết bị trong một nhóm qua Tính năng Liên kết HDMI trong cấu hình chuẩn và đầu phát DVD của bạn có thể được kết nối với máy chiếu thông qua bộ âm li hoặc hệ thống nhà hát tại gia.*

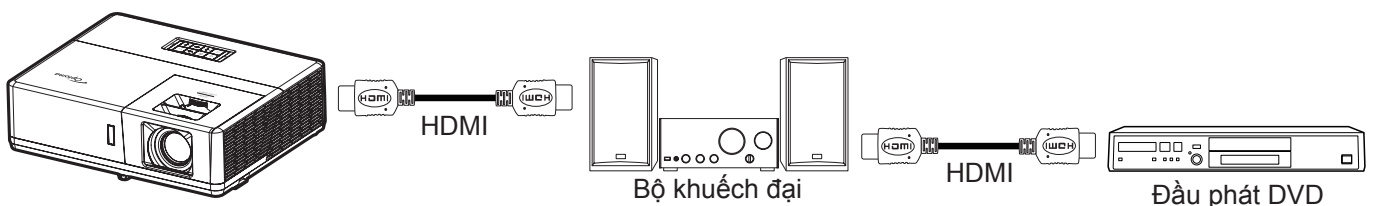

Liên kết HDMI

Bật/tắt chức năng Liên kết HDMI. Các tùy chọn Bao gồm TV, Liên kết cho bật nguồn và Liên kết cho tắt nguồn sẽ chỉ khả dụng nếu cài đặt được cài sang "Bật".

Bao gồm TV

Cài sang "Có" nếu bạn thích cả TV và máy chiếu được tắt tự động cùng một lúc. Để đề phòng cả hai thiết bị cùng tắt một lúc, hãy chuyển cài đặt này sang "Không".

Liên kết cho bật nguồn

Lệnh bật nguồn CEC.

- **Liên kết tương hỗ:** Cả máy chiếu và thiết bị CEC sẽ được bật cùng một lúc.
- **Máy chiếu -> Thiết bị:** Thiết bị CEC sẽ được bật chỉ sau khi đã bật máy chiếu.
- **Thiết bị -> Máy chiếu:** Máy chiếu sẽ được bật chỉ sau khi đã bật thiết bị CEC.

Liên kết cho tắt nguồn

Bật chức năng này để cho phép cả Liên kết HDMI và máy chiếu được tắt tự động cùng một lúc.

SỬ DỤNG MÁY CHIẾU

Thiết lập menu Mẫu thử

Mẫu thử

Chọn mẫu thử từ Khung lưới xanh, Khung lưới đỏ thẫm, Khung lưới trắng, Trắng hoặc tắt chức năng này (Tắt).

Thiết lập menu Tùy chỉnh điều khiển

Chức năng IR

Thiết lập cài đặt chức năng IR.

- **Bật:** Khi chọn "Bật", bạn có thể khởi động máy chiếu bằng điều khiển từ xa từ các bộ thu hồng ngoại ở phía trên và phía trước.
- **Tắt:** Nếu chọn "Tắt", bạn không thể sử dụng máy chiếu bằng điều khiển từ xa. Khi chọn "Tắt", bạn sẽ có thể sử dụng bàn phím.

Mã điều khiển

Cài mã tùy chỉnh từ xa bằng cách nhấn nút Mã nhận dạng từ xa trong 3 giây và bạn sẽ thấy đèn báo từ xa (phía trên nút Tắt) bắt đầu nhấp nháy. Sau đó, nhập một số từ 00-99 bằng các phím số. Sau khi nhập số đó, đèn báo từ xa sẽ nhấp nháy nhanh gấp hai lần cho biết mã điều khiển từ xa đã thay đổi.

F1/F2/F3

Gán chức năng mặc định cho F1, F2 hoặc F3 giữa Mẫu thử, Độ sáng, Độ tương phản, Hẹn giờ tắt máy, Tinh chỉnh màu, Mức độ màu, Gamma hoặc Trình chiếu.

Thiết lập menu Mã nhận dạng (ID)

Mã nhận dạng (ID)

Có thể thiết lập định nghĩa Mã nhận dạng (ID) qua menu (giao động từ 0-99), và cho phép người dùng điều khiển máy chiếu cá nhân bằng lệnh RS232.

Thiết lập menu Lựa chọn

Ngôn ngữ

Chọn từ menu OSD đa ngôn ngữ giữa các tiếng sau: Anh, Đức, Pháp, Ý, Tây Ban Nha, Bồ Đào Nha, Ba Lan, Hà Lan, Thụy Điển, Na Uy/Đan Mạch, Phần Lan, Hy Lạp, Hoa Phần thể, Hoa Giản thể, Nhật, Hàn, Nga, Hungari, CH Séc, Ả Rập, Thái Lan, Thổ Nhĩ Kỳ, Farsi, Việt, Ấn Độ, Rumani và Slovakia.

Đóng chụp hình nền

Đóng chụp hình nền là phiên bản văn bản của âm thanh chương trình hoặc thông tin khác hiển thị trên màn hình. Nếu tín hiệu đầu vào chứa các tiêu đề đóng, bạn có thể bật tính năng này và xem các kênh. Các tùy chọn khả dụng gồm "Tắt", "CC1" và "CC2".

Tùy chỉnh Menu

Cài vị trí menu trên màn hình và định cấu hình cài đặt Menu timer (Hẹn giờ menu).

- **Vị trí thực đơn:** Chọn vị trí menu trên màn hình hiển thị.
- **Menu Timer:** Cài thời lượng nơi mà menu OSD vẫn hiển thị trên màn hình.

Nguồn tự động

Chọn tùy chọn này để cho phép máy chiếu tự động tìm nguồn đầu vào khả dụng.

SỬ DỤNG MÁY CHIẾU

Nguồn tín hiệu vào

Chọn nguồn đầu vào giữa HDMI1/MHL, HDMI2, VGA, Component và Video.

Tên

Dùng để đổi tên chức năng đầu vào để nhận dạng dễ dàng hơn. Các tùy chọn có sẵn gồm HDMI1/MHL, HDMI2, VGA, Component và Video.

VGA Out

Chỉ định đầu nối VGA Out nào sẽ được sử dụng để kết nối máy chiếu với thiết bị màn hình ngoại vi.

Điều chỉnh tốc độ quạt

Khi chọn "Bật", các quạt sẽ quay nhanh hơn. Tính năng này hữu ích tại các khu vực có nhiều độ cao nơi mà ít không khí.

Khoá chế độ hiển thị

Chọn "Bật" hoặc "Tắt" để khóa hoặc mở khóa chỉnh cài đặt chế độ hiển thị.

Khóa bàn phím

Khi chức năng khóa bàn phím là "Bật", bàn phím sẽ bị khóa. Tuy nhiên, bạn có thể sử dụng máy chiếu bằng điều khiển từ xa. Khi chọn "Tắt", bạn sẽ có thể sử dụng lại Bàn phím.

Ẩn thông tin

Bật chức năng này để ẩn thông báo thông tin.

- **Tắt:** Chọn "Tắt" để hiển thị thông báo "Đang tìm kiếm".
- **Bật:** Chọn "Bật" để ẩn thông báo thông tin.

Biểu tượng

Sử dụng chức năng này để cài đặt màn hình khởi động mong muốn. Nếu thực hiện các thay đổi, chúng sẽ có hiệu lực ở lần bật máy chiếu tiếp theo.

- **Chế độ mặc định:** Màn hình khởi động mặc định.
- **Tự nhiên:** Biểu tượng sẽ không hiển thị trên màn hình khởi động.
- **Người sử dụng:** Sử dụng hình đã lưu làm màn hình khởi động.

Màu nền

Sử dụng chức năng này để hiển thị màu Lam, Đỏ, Lục, Mực xám, Không hoặc màn hình logo khi không có tín hiệu.

Lưu ý: Nếu màu nền được tùy chỉnh là "Không", màu nền của máy sẽ là màu đen.

Menu thiết lập cài lại OSD

Cài đặt OSD

Trở về cài đặt mặc định gốc để thiết lập menu OSD.

Cài đặt mặc định

Phục hồi về cài đặt mặc định gốc cho mọi cài đặt.

SỬ DỤNG MÁY CHIẾU

Menu mạng

Menu Mạng LAN

Tình trạng mạng

Hiển thị tình trạng kết nối mạng (chỉ đọc).

Địa chỉ MAC

Hiển thị địa chỉ MAC (chỉ đọc).

DHCP

Đùng tùy chọn này để bật hoặc tắt chức năng DHCP.

- **Tắt:** Để tự gán địa chỉ IP, subnet mask (mặt nạ mạng phụ), gateway (cổng vào) và cấu hình DNS.
- **Bật:** Máy chiếu sẽ nhận địa chỉ IP tự động từ mạng của bạn.

Lưu ý: Thoát menu OSD sẽ tự động áp dụng các giá trị đã nhập.

Địa chỉ IP

Hiển thị địa chỉ IP.

Subnet mask

Hiển thị số subnet mask (mặt nạ mạng phụ).

Gateway

Hiển thị gateway (cổng nối) mặc định của mạng đã kết nối với máy chiếu.

DNS

Hiển thị số DNS.

Cách sử dụng trình duyệt web để điều khiển máy chiếu của bạn

1. "Bật" tùy chọn DHCP trên máy chiếu để cho phép máy chủ DHCP tự động gán địa chỉ IP.
2. Mở trình duyệt web trên PC và nhập địa chỉ IP của máy chiếu ("Mạng > LAN > Địa chỉ IP").
3. Nhập tên người dùng và mật khẩu, và nhấp "Đăng nhập".
Giao diện web cấu hình máy chiếu sẽ mở ra.

Lưu ý:

- Tên người dùng và mật khẩu mặc định là "admin".
- Các bước trong phần này dựa trên hệ điều hành Windows 7.

SỬ DỤNG MÁY CHIẾU

Thực hiện kết nối trực tiếp từ máy tính của bạn với máy chiếu*

1. Chuyển tùy chọn DHCP sang "Tắt" trên máy chiếu.
2. Định cấu hình Địa chỉ IP, Subnet Mask, Gateway và DNS trên máy chiếu ("Mạng > LAN").
3. Mở trang **Trung tâm mạng và Chia sẻ** trên PC, và gán các thông số mạng giống nhau cho PC như được thiết lập trên máy chiếu. Nhấp "Đồng ý" để lưu lại các thông số.

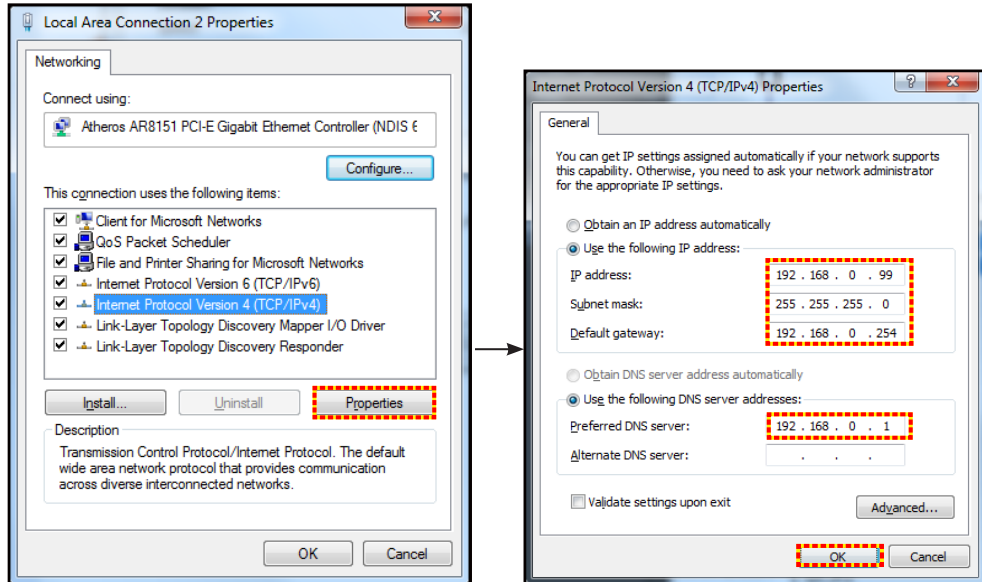

4. Mở trình duyệt web trên PC của bạn và nhập vào mục URL địa chỉ IP đã được gán ở bước 3. Sau đó nhấn phím "Enter".

Thiết lập lại

Cài lại mọi giá trị cho thông số LAN.

Menu điều khiển mạng

Crestron

Sử dụng chức năng này để chọn chức năng mạng (cổng: 41794).

Để biết thêm thông tin, vui lòng truy cập <http://www.crestron.com> và www.crestron.com/getroomview.

Extron

Sử dụng chức năng này để chọn chức năng mạng (cổng: 2023).

PJ Link

Sử dụng chức năng này để chọn chức năng mạng (cổng: 4352).

AMX Device Discovery

Sử dụng chức năng này để chọn chức năng mạng (cổng: 9131).

Telnet

Sử dụng chức năng này để chọn chức năng mạng (cổng: 23).

HTTP

Sử dụng chức năng này để chọn chức năng mạng (cổng: 80).

SỬ DỤNG MÁY CHIẾU

Menu Thiết lập cài đặt kiểm soát mạng.

Chức năng LAN RJ45

Để sử dụng đơn giản và tiện lợi, máy chiếu cung cấp nhiều tính năng kết nối mạng và quản lý từ xa. Chức năng LAN/RJ45 của máy chiếu qua mạng như quản lý từ xa: Các cài đặt Bật/Tắt nguồn, Độ sáng và Độ tương phản. Ngoài ra, bạn có thể xem thông tin tình trạng máy chiếu như: Nguồn video, Tắt âm, v.v...

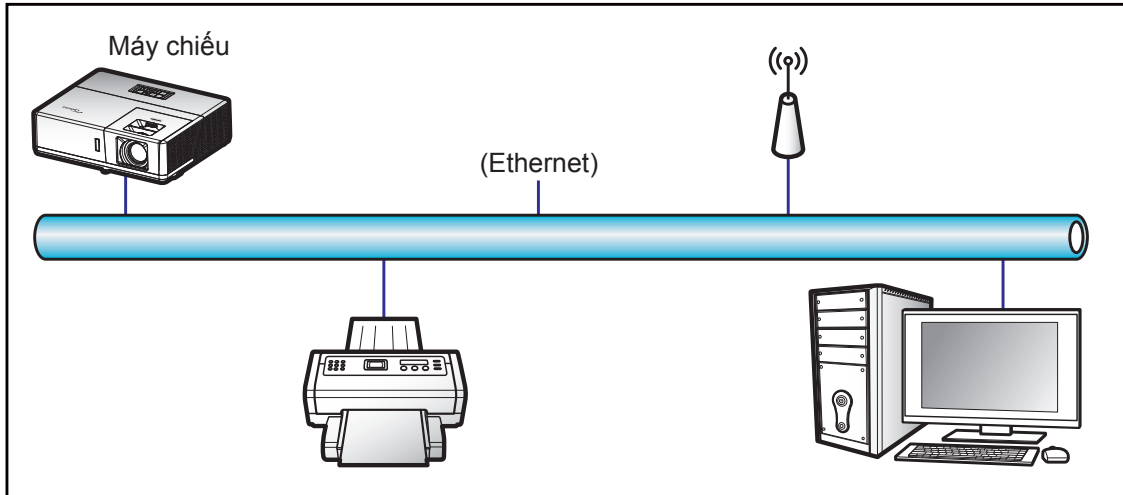

Chức năng đầu cuối mạng LAN có dây

Có thể điều khiển máy chiếu này bằng PC (laptop) hoặc thiết bị ngoại vi khác qua cổng LAN/RJ45 và tương thích với Crestron/Extron/AMX (Device Discovery)/PJLink.

- Crestron là thương hiệu đã đăng ký của Crestron Electronics, Inc. tại Mỹ.
- Extron là thương hiệu đã đăng ký của Extron Electronics, Inc tại Mỹ.
- AMX là thương hiệu đã đăng ký của AMX LLC tại Mỹ.
- PJLink được áp dụng cho giấy phép đăng ký thương hiệu và logo tại Nhật, Mỹ và các quốc gia khác bởi JBMIA.

Máy chiếu được hỗ trợ bởi các lệnh quy định từ bộ điều khiển và phần mềm liên quan của Crestron Electronics, ví dụ như RoomView®.

<http://www.crestron.com/>

Máy chiếu này tương thích để hỗ trợ (các) thiết bị tham chiếu Extron.

<http://www.extron.com/>

Máy chiếu này được hỗ trợ bởi AMX (Device Discovery).

<http://www.amx.com/>

Máy chiếu này hỗ trợ tất cả các lệnh của PJLink Loại 1 (Phiên bản 1.00).

<http://pjlink.jbmia.or.jp/english/>

Để có thêm thông tin chi tiết về các loại thiết bị ngoại vi khác nhau vốn có thể được kết nối với cổng LAN/RJ45 và điều khiển máy chiếu từ xa, cũng như các lệnh hỗ trợ cho các thiết bị ngoại vi này, vui lòng liên hệ trực tiếp với Nhóm Hỗ trợ Dịch vụ.

SỬ DỤNG MÁY CHIẾU

LAN RJ45

1. Cắm cáp RJ45 vào các cổng RJ45 trên máy chiếu và PC (laptop).

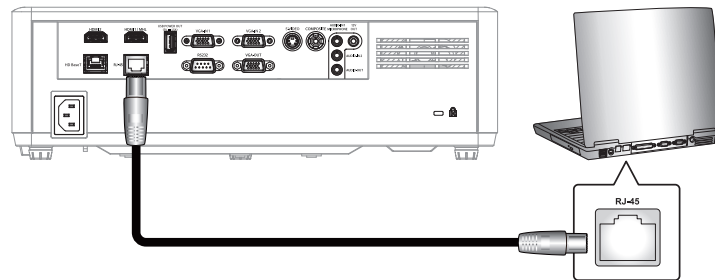

2. Trên PC (Laptop), chọn **Bắt đầu** > **Panel điều khiển** > **Kết nối Mạng**.

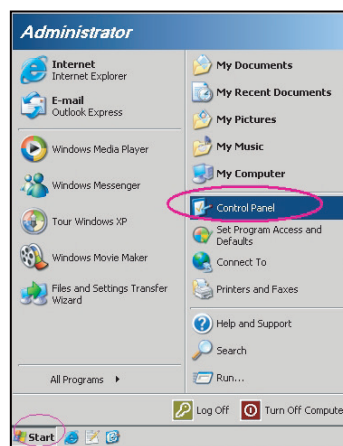

3. Nhấp phải vào **Kết nối Mạng Cục bộ** và chọn **Thuộc tính**.

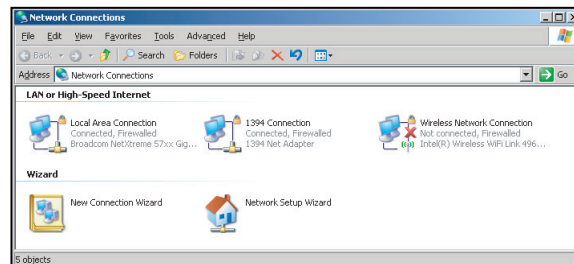

4. Trong cửa sổ **Thuộc tính**, chọn thẻ **Chung** và chọn **Giao thức Internet (TCP/IP)**.

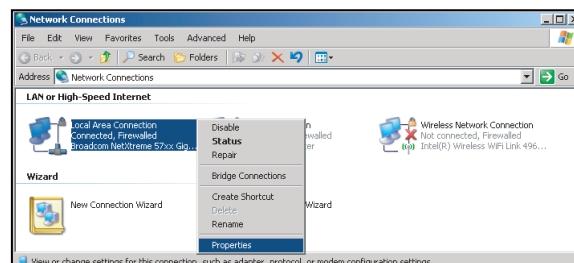

SỬ DỤNG MÁY CHIẾU

5. Nhấp "Thuộc tính".

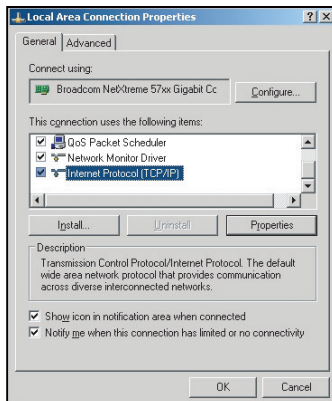

6. Điền các mục IP address và Subnet mask rồi nhấn "OK".

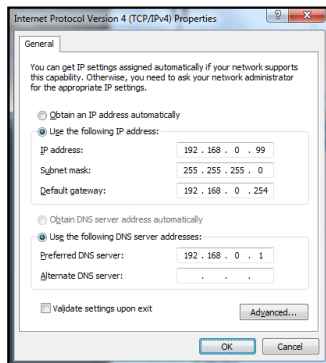

7. Nhấn nút "Thực đơn" trên máy chiếu.
8. Mở trên máy chiếu **Mạng > LAN**.
9. Nhập các thông số kết nối sau:
 - DHCP: Tắt
 - Địa chỉ IP: 192.168.0.100
 - Subnet mask: 255.255.255.0
 - Gateway: 192.168.0.254
 - DNS: 192.168.0.51
10. Nhấn "Enter" để xác nhận các cài đặt.
11. Mở trình duyệt web, chẳng hạn như Microsoft Internet Explorer với phần mềm Adobe Flash Player 9.0 hoặc cao hơn đã cài đặt.
12. Trong thanh Address, nhập địa chỉ IP của máy chiếu: 192.168.0.100.



13. Nhấn "Enter".
Máy chiếu được cài đặt để quản lý từ xa. Chức năng LAN/RJ45 sẽ hiển thị như sau:

SỬ DỤNG MÁY CHIẾU

Trang thông tin

Model: Optoma

Tool Info Contact IT Help

Optoma

Projector Information

Projector Name: Optoma UHD60
Location:
Firmware Version: B01
MAC Address: 00:60:E9:16:56:17
Resolution: 1080p 60Hz
Lamp Hours: 0
Assigned to: Optoma Projector

Projector Status

Power Status: Power On
Source: HDMI
Display Mode: Cinema
Projection: Front
Brightness Mode: Bright
Error Status: 0:No Error

exit

CRESTRON connected Expansion Options

Trang chính

Model: Optoma

Tool Info Contact IT Help

Optoma

Power Vol - Mute Vol +

Sources List

HDMI 1
HDMI 2
Display Port
VGA

Menu Re-Sync
Enter
AV mute Source

Freeze Contrast Brightness Sharpness

exit

CRESTRON connected Expansion Options

Trang công cụ

Model: Optoma

Tool Info Contact IT Help

Optoma

Crestron Control

IP Address: 192.168.0.199
IP ID: 7
Port: 41794
Send

Projector

Projector Name: Optoma UHD60
Location:
Assigned to: Optoma Projector
Send

DHCP Enabled
IP Address: 192.168.0.100
Subnet Mask: 255.255.255.0
Default Gateway: 192.168.0.254
DNS Server: 192.168.0.51
Send

User Password

Enabled
New Password:
Confirm:
Send

Admin Password

Enabled
New Password:
Confirm:
Send

exit

CRESTRON connected Expansion Options

Liên hệ bộ phận hỗ trợ CNTT

Title

Send

SỬ DỤNG MÁY CHIẾU

Chức năng RS232 by Telnet

Có cách điều khiển lệnh RS232 thay thế trong máy chiếu được gọi là "RS232 by TELNET" dùng cho giao diện LAN/RJ45.

Hướng dẫn khởi động nhanh cho "RS232 by Telnet"

- Kiểm tra và xem địa chỉ IP trên menu OSD của máy chiếu.
- Đảm bảo PC/laptop có thể truy cập trang web của máy chiếu.
- Đảm bảo cài đặt "Windows Firewall" được cài sang Disabled (Đã tắt) trong trường hợp lọc chức năng "TELNET" qua PC/laptop.

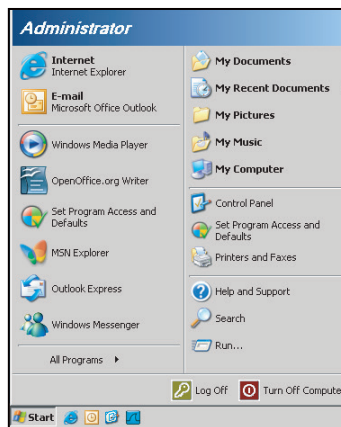

1. Chọn **Bắt đầu > Tất cả các chương trình.>Các tiện ích > Dấu nhắc Lệnh.**

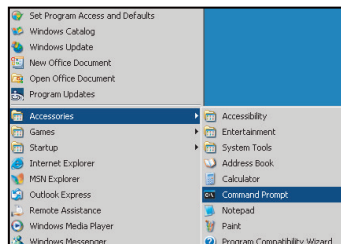

2. Nhập định dạng lệnh như sau:
 - telnet ttt.xxx.yyy.zzz 23 (Đã nhấn phím "Enter")
 - (ttt.xxx.yyy.zzz: Địa chỉ IP của máy chiếu)
3. Nếu Kết Nối Telnet có sẵn, và người dùng có thể nhập lệnh RS232 rồi nhấn phím "Enter" thì lệnh RS232 sẽ có thể hoạt động.

Thông số kỹ thuật cho "RS232 by TELNET":

1. Telnet: TCP.
2. Cổng Telnet: 23 (để biết thêm chi tiết, vui lòng liên hệ với nhân viên hoặc nhóm dịch vụ).
3. Tiện ích Telnet: Windows "TELNET.exe" (chế độ bảng điều khiển).
4. Ngắt kết nối để điều khiển RS232-by-Telnet thường: Đóng
5. Kết nối trực tiếp tiện ích Windows Telnet sau khi kết nối TELNET đã sẵn sàng.
 - Giới hạn 1 cho Telnet-Control: có ít hơn 50 byte cho lưu lượng mạng liên tiếp đối với ứng dụng Telnet-Control.
 - Giới hạn 2 cho Telnet-Control: có ít hơn 26 byte cho một lệnh RS232 hoàn chỉnh đối với Telnet-Control.
 - Giới hạn 3 cho Telnet-Control: Độ trễ tối thiểu cho lệnh RS232 tiếp theo phải nhiều hơn 200 mili giây (ms).

SỬ DỤNG MÁY CHIẾU

Menu Thông tin

Menu Thông tin

Xem thông tin máy chiếu như liệt kê sau đây:

- Điều khiển
- Số Seri
- Nguồn
- Độ phân giải
- Tỷ lệ làm mới
- Chế độ hiển thị
- Color Depth
- Color Format
- Chế độ nguồn (Chế độ chờ)
- Light Source Hours
- Mã điều khiển
- Mã điều khiển (hoạt động)
- Tình trạng mạng
- Địa chỉ IP
- Mã nhận dạng (ID)
- Chế độ sáng
- Phiên bản FW

BẢO DƯỠNG

Lắp đặt và vệ sinh tấm lọc bụi

Lắp đặt tấm lọc bụi

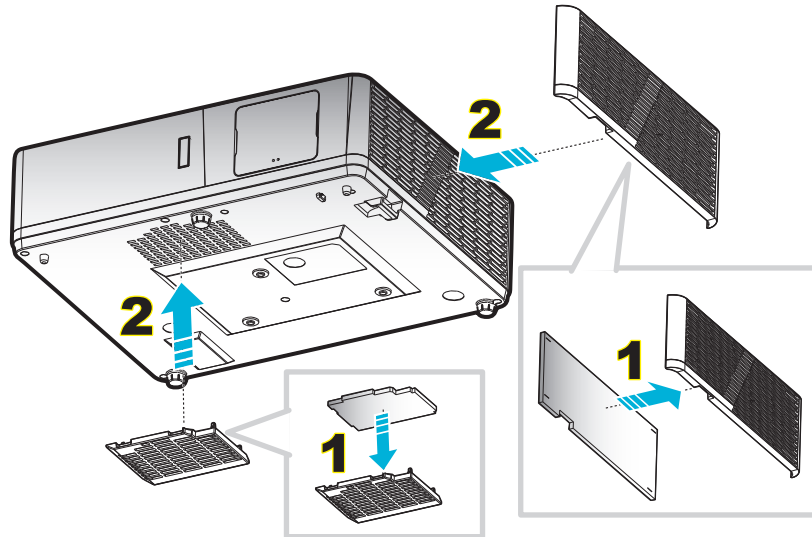

Lưu ý: Các tấm lọc bụi chỉ bắt buộc/được kèm theo máy chiếu ở các khu vực đã chọn có quá nhiều bụi.

Vệ sinh tấm lọc bụi

Chúng tôi khuyên bạn nên vệ sinh tấm lọc bụi ba tháng một lần. Vệ sinh thường xuyên hơn nếu máy chiếu được sử dụng trong môi trường nhiều bụi.

Quy trình:

1. Tắt nguồn máy chiếu bằng cách nhấn nút "⏻" trên bàn phím máy chiếu hoặc nút "Ⓜ" trên điều khiển từ xa.
2. Ngắt dây nguồn.
3. Kéo tấm lọc bụi xuống để lấy nó ra khỏi đáy máy chiếu. **1**
4. Cẩn thận tháo bộ lọc thông gió. Sau đó vệ sinh hoặc thay tấm lọc bụi mới. **2**
5. Để lắp đặt tấm lọc bụi, thực hiện ngược với các bước trước đó.

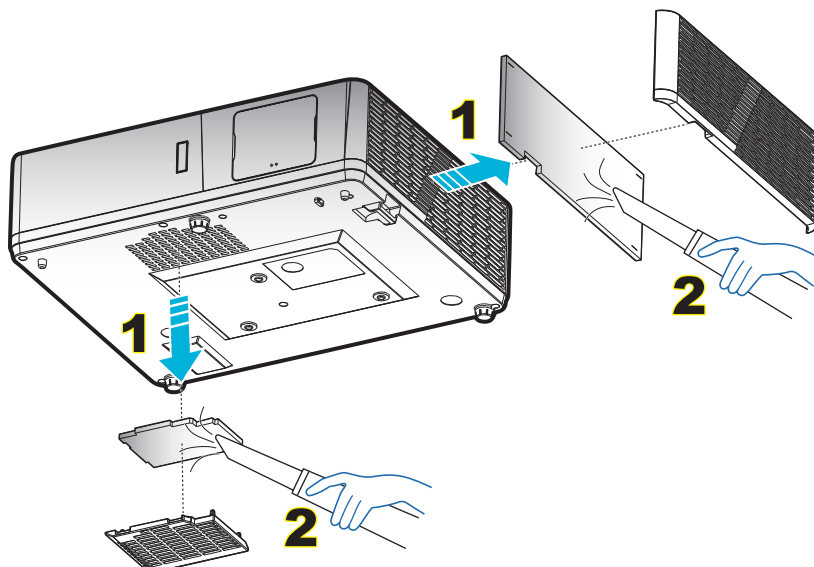

THÔNG TIN BỔ SUNG

Độ phân giải tương thích

Tương thích kỹ thuật số

B0/Định giờ cố định	B0/Định giờ chuẩn	B0/Định giờ chi tiết	B1/Chế độ video	B1/Định giờ chi tiết
720 x 400 @ 70Hz	SVGA:	Định giờ gốc:	640 x 480p @ 60Hz	720 x 480p @ 60Hz
640 x 480 @ 60Hz	800 x 600 @ 120Hz	XGA:	720 x 480p @ 60Hz	1280 x 720p @ 60Hz
640 x 480 @ 67Hz	1024 x 768 @ 120Hz	1024 x 768 @ 60Hz	1280 x 720p @ 60Hz	1366 x 768 @ 60Hz
640 x 480 @ 72Hz	1280 x 800 @ 60Hz	WXGA:	1920 x 1080i @ 60Hz	1920 x 1080i @ 50Hz
640 x 480 @ 75Hz	1280 x 1024 @ 60Hz	1280 x 800 @ 60Hz	720 (1440) x 480i @ 60Hz	1920 x 1080p @ 60Hz
800 x 600 @ 56Hz	1680 x 1050 @ 60Hz	1280 x 720 @ 60Hz	1920 x 1080p @ 60Hz	
800 x 600 @ 60Hz	1280 x 720 @ 60Hz	1080p:	720 x 576p @ 50Hz	
800 x 600 @ 72Hz	1280 x 720 @ 120Hz	1920 x 1080 @ 60Hz	1280 x 720p @ 50Hz	
800 x 600 @ 75Hz	1600 x 1200 @ 60Hz	WUXGA:	1920 x 1080i @ 50Hz	
832 x 624 @ 75Hz	XGA/WXGA:	1920x1200 @ 60Hz	720 (1440) x 576i @ 50Hz	
1024 x 768 @ 60Hz	800 x 600 @ 120Hz		1920 x 1080p @ 50Hz	
1024 x 768 @ 70Hz	1440 x 900 @ 60Hz		1920 x 1080p @ 24Hz	
1024 x 768 @ 75Hz	1024 x 768 @ 120Hz		1920 x 1080p @ 30Hz	
1280 x 1024 @ 75Hz	1280 x 800 @ 60Hz			
1152 x 870 @ 75Hz	1280 x 1024 @ 60Hz			
	1680 x 1050 @ 60Hz			
	1280 x 720 @ 60Hz			
	1280 x 720 @ 120Hz			
	1600 x 1200 @ 60Hz			
	1080p/WUXGA:			
	1280 x 720 @ 60Hz			
	1280 x 800 @ 60Hz			
	1280 x 1024 @ 60Hz			
	1400 x 1050 @ 60Hz			
	1600 x 1200 @ 60Hz			
	1280 X 768 @ 60Hz			
	1440 x 900 @ 60Hz			
	1280 x 720 @ 120Hz			
	1024 x 768 @ 120Hz			

THÔNG TIN BỔ SUNG

Tương thích analog

B0/Định giờ cố định	B0/Định giờ chuẩn	B0/Định giờ chi tiết	B1/Định giờ chi tiết
720 x 400 @ 70Hz	SVGA:	Định giờ gốc:	1366 x 768 @ 60Hz
640 x 480 @ 60Hz	800 x 600 @ 120Hz	XGA:	
640 x 480 @ 67Hz	1024 x 768 @ 120Hz	1024 x 768 @ 60Hz	
640 x 480 @ 72Hz	1280 x 800 @ 60Hz	WXGA:	
640 x 480 @ 75Hz	1280 x 1024 @ 60Hz	1280 x 800 @ 60Hz;	
800 x 600 @ 56Hz	1680 x 1050 @ 60Hz	1280 x 720 @ 60Hz	
800 x 600 @ 60Hz	1280 x 720 @ 60Hz	1080p:	
800 x 600 @ 72Hz	1280 x 720 @ 120Hz	1920 x 1080 @ 60Hz	
800 x 600 @ 75Hz	1600 x 1200 @ 60Hz	WUXGA:	
832 x 624 @ 75Hz	XGA/WXGA:	1920x1200 @ 60Hz	
1024 x 768 @ 60Hz	800 x 600 @ 120Hz		
1024 x 768 @ 70Hz	1440 x 900 @ 60Hz		
1024 x 768 @ 75Hz	1024 x 768 @ 120Hz		
1280 x 1024 @ 75Hz	1280 x 800 @ 60Hz		
1152 x 870 @ 75Hz	1280 x 1024 @ 60Hz		
	1680 x 1050 @ 60Hz		
	1280 x 720 @ 60Hz		
	1280 x 720 @ 120Hz		
	1600 x 1200 @ 60Hz		
	1080p/WUXGA:		
	1280 x 720 @ 60Hz		
	1280 x 800 @ 60Hz		
	1280 x 1024 @ 60Hz		
	1400 x 1050 @ 60Hz		
	1600 x 1200 @ 60Hz		
	1280 X 768 @ 60Hz		
	1440 x 900 @ 60Hz		
	1280 x 720 @ 120Hz		
	1024 x 768 @ 120Hz		

THÔNG TIN BỔ SUNG

Tương thích video 3D trung thực

Độ phân giải đầu vào	HDMI 1.4a Đầu vào 3D	Định giờ đầu vào		
		1280 x 720P @ 50Hz	Trên dưới	
		1280 x 720P @ 60Hz	Trên dưới	
		1280 x 720P @ 50Hz	Đóng gói khung	
		1280 x 720P @ 60Hz	Đóng gói khung	
		1920 x 1080i @ 50Hz	Bên cạnh (Một nửa)	
		1920 x 1080i @ 60Hz	Bên cạnh (Một nửa)	
		1920 x 1080P @ 24Hz	Trên dưới	
	1920 x 1080P @ 24Hz	Đóng gói khung		
	HDMI 1.3	1920 x 1080i @ 50Hz	Bên cạnh (Một nửa)	Chế độ bên cạnh bật
		1920 x 1080i @ 60Hz		
		1280 x 720P @ 50Hz		
		1280 x 720P @ 60Hz		
		800 x 600 @ 60Hz		
		1024 x 768 @ 60Hz		
		1280 x 800 @ 60Hz	Trên dưới	Chế độ trên và dưới bật
		1920 x 1080i @ 50Hz		
		1920 x 1080i @ 60Hz		
		1280 x 720P @ 50Hz		
		1280 x 720P @ 60Hz		
800 x 600 @ 60Hz				
1024 x 768 @ 60Hz	HQFS	Định dạng 3D là Khung tuần tự		
1280 x 800 @ 60Hz				
480i				

Lưu ý:

- Nếu đầu vào 3D là 1080p@24Hz, DMD sẽ phát lại với nhiều nội dung bên trong qua chế độ 3D.
- Hỗ trợ NVIDIA 3DTV Play nếu không có phí bằng sáng chế từ Optoma.
- 1080i@25Hz and 720p@50Hz sẽ chạy ở mức 100Hz; 1080p@24Hz sẽ chạy ở mức 144Hz; định giờ 3D khác sẽ chạy ở mức 120Hz.

THÔNG TIN BỔ SUNG

Cỡ hình và khoảng cách chiếu

1080P

Cỡ hình mong muốn						Khoảng cách chiếu (C)			
Đường chéo		Chiều rộng		Chiều cao		Rộng		Xa	
m	inch	m	inch	m	inch	m	foot	m	foot
0,91	36	0,80	31,38	0,45	17,65	1,1	3,66	1,8	5,86
1,02	40	0,89	34,86	0,50	19,61	1,2	4,07	2,0	6,51
1,27	50	1,11	43,58	0,62	24,51	1,5	5,08	2,5	8,13
1,52	60	1,33	52,29	0,75	29,42	1,9	6,10	3,0	9,76
1,78	70	1,55	61,01	0,87	34,32	2,2	7,12	3,5	11,39
2,03	80	1,77	69,73	1,00	39,22	2,5	8,13	4,0	13,02
2,29	90	1,99	78,44	1,12	44,12	2,8	9,15	4,5	14,64
2,54	100	2,21	87,16	1,25	49,03	3,1	10,17	5,0	16,27
3,05	120	2,66	104,59	1,49	58,83	3,7	12,20	6,0	19,52
3,81	150	3,32	130,74	1,87	73,54	4,6	15,25	7,4	24,40
4,57	180	3,98	156,88	2,24	88,25	5,6	18,30	8,9	29,28
5,08	200	4,43	174,32	2,49	98,05	6,2	20,34	9,9	32,54
6,35	250	5,53	217,89	3,11	122,57	7,7	25,42	/	/
7,62	300	6,64	261,47	3,74	147,08	9,3	30,51	/	/

Phạm vi dịch chuyển ống kính					
Tâm ống kính PJ đến đỉnh hình				Phạm vi dịch chuyển hình	
Tăng chiều dọc	Giảm chiều dọc	Phạm vi dịch chuyển dọc	Phạm vi dọc ở bất kỳ vị trí ngang nào	Tăng chiều ngang	Giảm chiều ngang
(Tối đa) (A)	(Tối thiểu) (B)			(Phải)	(Trái)
cm	cm	cm	cm	cm	cm
53,2	46,4	6,7	Không có	0	0
59,1	51,6	7,5	Không có	0	0
73,8	64,5	9,3	Không có	0	0
88,6	77,4	11,2	Không có	0	0
103,4	90,3	13,1	Không có	0	0
118,2	103,2	14,9	Không có	0	0
132,9	116,1	16,8	Không có	0	0
147,7	129,0	18,7	Không có	0	0
177,2	154,8	22,4	Không có	0	0
221,5	193,5	28,0	Không có	0	0
265,8	232,2	33,6	Không có	0	0
295,4	258,0	37,4	Không có	0	0
369,2	322,5	46,7	Không có	0	0
443,1	387,0	56,0	Không có	0	0

THÔNG TIN BỔ SUNG

WUXGA

Cỡ hình mong muốn						Khoảng cách chiếu (C)			
Đường chéo		Chiều rộng		Chiều cao		Rộng		Xa	
m	inch	m	inch	m	inch	m	foot	m	foot
0,91	36	0,78	30,53	0,48	19,08	1,1	3,56	1,7	5,70
1,02	40	0,86	33,92	0,54	21,20	1,2	3,96	1,9	6,33
1,27	50	1,08	42,40	0,67	26,50	1,5	4,95	2,4	7,91
1,52	60	1,29	50,88	0,81	31,80	1,8	5,94	2,9	9,50
1,78	70	1,51	59,36	0,94	37,10	2,1	6,93	3,4	11,08
2,03	80	1,72	67,84	1,08	42,40	2,4	7,91	3,9	12,66
2,29	90	1,94	76,32	1,21	47,70	2,7	8,90	4,3	14,25
2,54	100	2,15	84,80	1,35	53,00	3,0	9,89	4,8	15,83
3,05	120	2,58	101,76	1,62	63,60	3,6	11,87	5,8	19,00
3,81	150	3,23	127,20	2,02	79,50	4,5	14,84	7,2	23,74
4,57	180	3,88	152,64	2,42	95,40	5,4	17,81	8,7	28,49
5,08	200	4,31	169,60	2,69	106,00	6,0	19,79	9,6	31,66
6,35	250	5,38	212,00	3,37	132,50	7,5	24,73	/	/
7,62	300	6,46	254,40	4,04	159,00	9,0	29,68	/	/

Phạm vi dịch chuyển ống kính					
Tâm ống kính PJ đến đỉnh hình				Phạm vi dịch chuyển hình	
Tăng chiều dọc	Giảm chiều dọc	Phạm vi dịch chuyển dọc	Phạm vi dọc ở bất kỳ vị trí ngang nào	Tăng chiều ngang	Giảm chiều ngang
(Tối đa) (A)	(Tối thiểu) (B)			(Phải)	(Trái)
cm	cm	cm	cm	cm	cm
51,9	47,5	4,4	Không có	0	0
57,6	52,8	4,8	Không có	0	0
72,0	66,0	6,1	Không có	0	0
86,4	79,2	7,3	Không có	0	0
100,8	92,3	8,5	Không có	0	0
115,2	105,5	9,7	Không có	0	0
129,6	118,7	10,9	Không có	0	0
144,0	131,9	12,1	Không có	0	0
172,9	158,3	14,5	Không có	0	0
216,1	197,9	18,2	Không có	0	0
259,3	237,5	21,8	Không có	0	0
288,1	263,9	24,2	Không có	0	0
360,1	329,8	30,3	Không có	0	0
432,1	395,8	36,3	Không có	0	0

THÔNG TIN BỔ SUNG

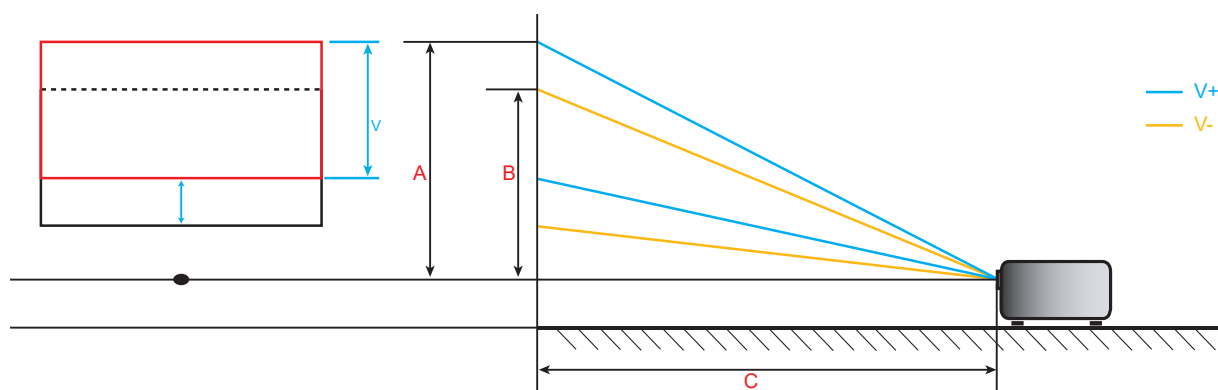

THÔNG TIN BỔ SUNG

Kích thước máy chiếu và lắp đặt giá treo trần

1. Để tránh làm hư hỏng máy chiếu, hãy sử dụng giá treo trần nhà Optoma.
2. Nếu bạn muốn sử dụng bộ giá treo trần từ hãng thứ ba, hãy đảm bảo sử dụng các ốc vít để gắn giá treo vào máy chiếu đáp ứng các thông số kỹ thuật sau:
 - Loại vít: M6*10
 - Chiều dài vít tối thiểu: 10mm

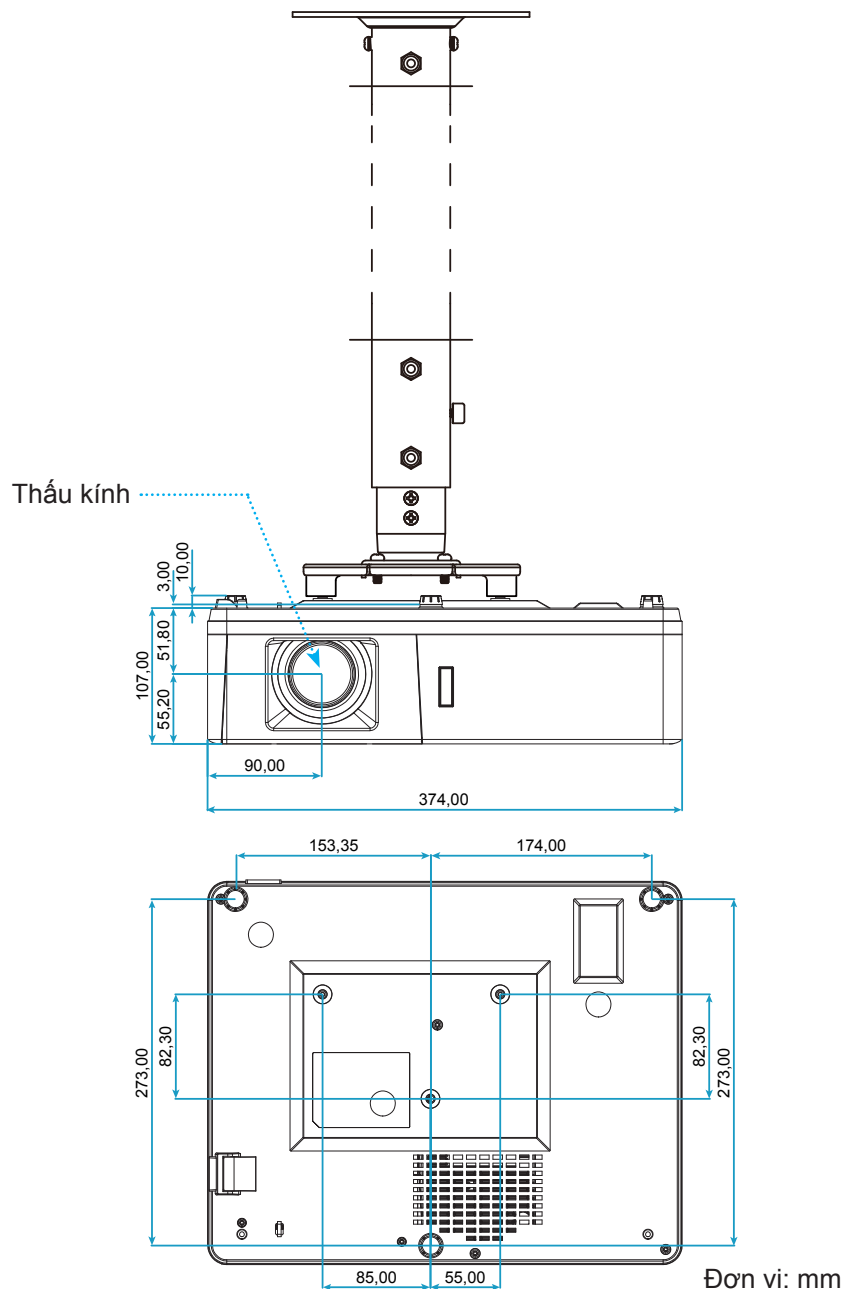

Lưu ý: Xin lưu ý rằng thiệt hại do lắp đặt máy chiếu không đúng cách sẽ không hưởng được chính sách bảo hành.



Cảnh báo:

- Nếu bạn mua giá treo trần nhà của công ty khác, hãy nhớ sử dụng đúng cỡ ốc vít. Cỡ ốc vít sẽ thay đổi tùy thuộc vào độ dày của tấm treo.
- Hãy nhớ chừa lại khe hở ít nhất 10 cm giữa trần nhà và đáy của máy chiếu.
- Tránh lắp đặt máy chiếu gần nguồn nhiệt.

THÔNG TIN BỔ SUNG

Mã điều khiển từ xa hồng ngoại



Phím	Xác định phím in	Mã phím				Lặp lại
		BYTE1	BYTE2	BYTE3	BYTE4	
		khách hàng 0	khách hàng 1	dữ liệu 0	dữ liệu 1	
Bật nguồn	Bật	32	CD	02	#BYTE3	F2
Tắt nguồn	Tắt	32	CD	2E	#BYTE3	F2
Geometric Correction	Geometric Correction	32	CD	96	#BYTE3	F2
PIP/PBP	PIP/PBP	32	CD	78	#BYTE3	F2
F1	F1	32	CD	26	#BYTE3	F2
F2	F2	32	CD	27	#BYTE3	F2
Chế độ	Chế độ	32	CD	95	#BYTE3	F2
Bổn phím chọn điều hướng (↑/↓/←/→)	Mũi tên lên	32	CD	C6	#BYTE3	F2
	Mũi tên xuống	32	CD	C7	#BYTE3	F2
	Mũi tên trái	32	CD	C8	#BYTE3	F2
	Mũi tên phải	32	CD	C9	#BYTE3	F2
Nhập	Nhập	32	CD	C5	#BYTE3	F2
Chặn AV	Chặn AV	32	CD	03	#BYTE3	F2
Thông tin	Th.tin	32	CD	25	#BYTE3	F2
Laser	Laser	Không có	Không có	Không có	Không có	Không có

THÔNG TIN BỔ SUNG

Phím	Xác định phím in	Mã phím				Lặp lại
		BYTE1	BYTE2	BYTE3	BYTE4	
		khách hàng 0	khách hàng 1	dữ liệu 0	dữ liệu 1	
Nguồn	Nguồn	32	CD	18	#BYTE3	F2
F3	F3	32	CD	66	#BYTE3	F2
Tái đồng bộ	Tái đồng bộ	32	CD	04	#BYTE3	F2
Âm lượng	Âm lượng +	32	CD	09	#BYTE3	F2
	Âm lượng -	32	CD	0C	#BYTE3	F2
D Zoom	D Zoom + (Phóng to kỹ thuật số)	32	CD	08	#BYTE3	F2
	D Zoom - (Thu nhỏ kỹ thuật số)	32	CD	0B	#BYTE3	F2
Thực đơn	Thực đơn	32	CD	88	#BYTE3	F2
Định dạng	Định dạng	32	CD	15	#BYTE3	F2
Đóng băng	Đóng băng	32	CD	06	#BYTE3	F2
Điều khiển từ xa	Nhận dạng từ xa	3201~ 3299		Không có		
	Điều khiển từ xa tất cả	32CD		Không có		
VGA/1	1/VGA	32	CD	8E	#BYTE3	F2
S-Video/2	2/S-Video	32	CD	1D	#BYTE3	F2
HDMI1/3	3/HDMI1	32	CD	16	#BYTE3	F2
HDMI2	HDMI2	32	CD	9B	#BYTE3	F2
HDBaseT/4	4/HDBaseT	32	CD	70	#BYTE3	F2
Video/5	5/Video	32	CD	1C	#BYTE3	F2
DVI/6	6/DVI	32	CD	19	#BYTE3	F2
HDMI3	HDMI3	32	CD	98	#BYTE3	F2
BNC/7	7/BNC	32	CD	1A	#BYTE3	F2
YPbPr/8	8/YPbPr	32	CD	17	#BYTE3	F2
Display Port/9	9/DisplayPort	32	CD	9F	#BYTE3	F2
3D/0	0/3D	32	CD	89	#BYTE3	F2

THÔNG TIN BỔ SUNG

Khắc phục sự cố

Nếu bạn gặp một sự cố với máy chiếu, vui lòng tham khảo thông tin dưới đây. Nếu sự cố vẫn tiếp diễn, vui lòng liên hệ với đại lý hoặc trung tâm dịch vụ địa phương.

Các sự cố về hình ảnh

- [?]** *Không có hình ảnh trên màn hình*

 - Đảm bảo mọi cáp và kết nối nguồn đều được cắm đúng và chắc chắn như được mô tả trong phần "Cài đặt".
 - Đảm bảo tất cả các chân của đầu nối không bị cong hay gãy.
 - Đảm bảo chưa bật tính năng "Chặn AV".

- [?]** *Hình ảnh lệch tiêu điểm*

 - Xoay vòng lấy nét theo hoặc ngược chiều kim đồng hồ cho đến khi hình chiếu sắc nét và rõ ràng. (Vui lòng xem trang 19).
 - Đảm bảo màn chiếu nằm giữa khoảng cách yêu cầu với máy chiếu. (Vui lòng tham khảo trang 58-60).

- [?]** *Hình ảnh bị kéo giãn khi hiển thị tiêu đề 16:9 DVD*

 - Khi bạn phát DVD tiệm biến hay DVD 16:9, máy chiếu sẽ hiển thị hình ảnh tốt nhất ở định dạng 16:9 ở bên máy chiếu.
 - Nếu bạn phát tiêu đề DVD định dạng LBX, hãy thay đổi định dạng sang LBX trong OSD của máy chiếu.
 - Nếu bạn phát tiêu đề DVD định dạng 4:3, hãy thay đổi định dạng sang 4:3 trong OSD của máy chiếu.
 - Vui lòng cài đặt định dạng hiển thị là loại tỉ lệ màn hình 16:9 (rộng) trên máy phát DVD.

- [?]** *Hình ảnh quá nhỏ hoặc quá lớn*

 - Xoay vòng chỉnh thu phóng theo hoặc ngược chiều kim đồng hồ để tăng hoặc giảm kích thước hình chiếu. (Vui lòng xem trang 19).
 - Đặt máy chiếu gần hoặc xa màn chiếu hơn.
 - Nhấn "Menu" trên bàn phím máy chiếu, vào "HIỂN THỊ → Tỉ lệ khung hình". Thử dùng các cài đặt khác.

- [?]** *Hình ảnh có các mặt nghiêng:*

 - Nếu có thể, chỉnh lại vị trí máy chiếu sao cho nó nằm giữa màn hình và thấp hơn đáy của màn hình.

- [?]** *Hình ảnh bị đảo ngược*

 - Chọn "Cài đặt → Trình chiếu" từ menu OSD và chỉnh hướng chiếu.

THÔNG TIN BỔ SUNG

Các sự cố khác

-  *Máy chiếu dừng đáp ứng với mọi điều khiển*
- Nếu có thể, hãy tắt máy chiếu, sau đó rút dây nguồn và chờ ít nhất 20 giây trước khi cắm lại nguồn.

Các sự cố về bộ điều khiển từ xa

-  *Nếu điều khiển từ xa không hoạt động*
- Kiểm tra xem góc hoạt động của điều khiển từ xa có chứa trong phạm vi $\pm 30^\circ$ sang bộ thu hồng ngoại (IR) trên máy chiếu hay không.
 - Đảm bảo không có bất kỳ vật cản nào giữa điều khiển từ xa và máy chiếu. Di chuyển trong phạm vi 12 mét (39,4 foot) so với máy chiếu.
 - Đảm bảo pin được lắp đúng cách.
 - Thay pin nếu pin đã cạn.

THÔNG TIN BỔ SUNG

Chỉ báo cảnh báo

Khi các đèn cảnh báo (xem bên dưới) sáng lên hoặc nhấp nháy, máy chiếu sẽ tự động tắt:

- Đèn báo LED "Bóng đèn" sáng đỏ và nếu đèn báo "Nguồn" nhấp nháy màu đỏ.
- Đèn báo LED "Nhiệt độ" sáng màu đỏ và nếu đèn báo "Nguồn" nhấp nháy màu đỏ. Dấu hiệu này cho biết máy chiếu đã quá nóng. Dưới các điều kiện bình thường, máy chiếu có thể được bật trở lại.
- Đèn báo LED "Nhiệt độ" nhấp nháy màu đỏ và nếu đèn báo "Nguồn" nhấp nháy màu đỏ.

Rút dây nguồn khỏi máy chiếu, đợi 30 giây rồi thử lại. Nếu đèn cảnh báo sáng lên hoặc nhấp nháy, vui lòng liên hệ với trung tâm bảo hành gần nhất để được trợ giúp.

Thông báo sáng đèn LED

Tin nhắn	Đèn LED NGUỒN		Đèn LED nhiệt độ	Đèn LED bóng đèn
	(Đỏ)	(Lam)	(Đỏ)	(Đỏ)
Trạng thái chờ (Dây nguồn đầu vào)	Sáng ổn định			
Nguồn bật (Làm nóng)		Nhấp nháy (tắt 0,5 giây/ bật 0,5 giây)		
Bật nguồn và Ánh sáng đèn		Sáng ổn định		
Nguồn tắt (Làm nguội)		Nhấp nháy (tắt 0,5 giây/ bật 0,5 giây). Trở về đèn đỏ ổn định khi quạt làm nguội tắt.		
Bắt đầu lại nhanh (100 giây)		Nhấp nháy (tắt 0,25 giây/ bật 0,25 giây)		
Lỗi (Đèn hỏng)	Nhấp nháy			Sáng ổn định
Lỗi (Quạt hỏng)	Nhấp nháy		Nhấp nháy	
Lỗi (Quá nhiệt)	Nhấp nháy		Sáng ổn định	

- Tắt nguồn:

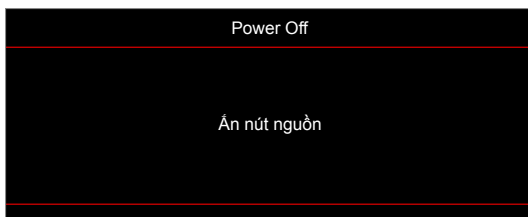

- Cảnh báo nhiệt độ:

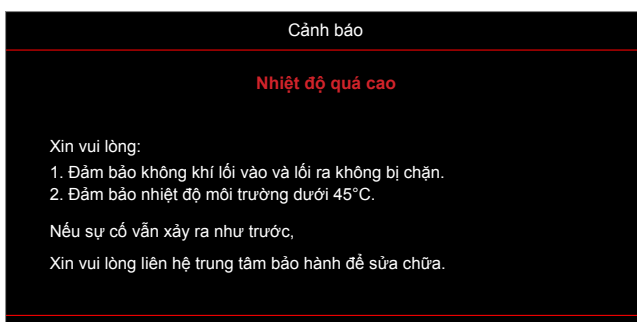

THÔNG TIN BỔ SUNG

Thông số kỹ thuật

Quang học	Mô tả
Độ phân giải tối đa	1920x1200@60Hz(RB)
Độ phân giải gốc	<ul style="list-style-type: none">1080pWUXGA
Thấu kính	Thu phóng thủ công và lấy nét thủ công
Cỡ hình (chéo)	<ul style="list-style-type: none">1080p: 26,2”~301,1”WUXGA: 27”~309”
Khoảng cách chiếu	1,3m~9,4m (phạm vi lấy nét được tối ưu hóa ở mức 1,873m)

Nguồn điện	Mô tả
Đầu vào	<ul style="list-style-type: none">HDMI 1.4aHDMI 2.0b/MHL 2.2VGA In (Đầu cắm VGA In 2, chỉ dùng cho loại cổng vào/ra 15)Composite (Đầu cắm RCA (Vàng))Ngõ vào âm thanh 3,5mmNgõ vào âm thanh 3,5mm với microCổng USB Type-A dùng cho USB nguồn 5V/1,5AS-Video (chỉ dùng cho loại cổng vào/ra 15)
Đầu ra	<ul style="list-style-type: none">Đầu ra VGANgõ ra âm thanh 3,5mm12V Trigger (chỉ dùng cho loại cổng vào/ra 15)
Điều khiển	<ul style="list-style-type: none">Cổng USB Type A dùng cho chuộtRS232Đầu cắm RJ-45 (hỗ trợ điều khiển web)Đầu cắm RJ-45 cho HDBaseT (chỉ dùng cho loại cổng vào/ra 15)
Tái tạo màu	1073,4 triệu màu
Tốc độ quét	<ul style="list-style-type: none">Tốc độ dò ngang: 15,375~91,146 KHzTốc độ dò dọc: 50~85 Hz (120Hz dùng cho máy chiếu có tính năng 3D)
Các loa tích hợp	Có, 10W
Yêu cầu nguồn điện	100 - 240V ±10%, AC 50/60Hz
Dòng điện vào	3,8A

Cơ học	Mô tả
Hướng lắp đặt	Mặt trước, Mặt sau, Trần-trên, Mặt sau-trên
Kích thước	<ul style="list-style-type: none">374mm (Rộng) x 302mm (Dày) x 107mm (cao) (không có chân đế)374mm (Rộng) x 302mm (Dày) x 117mm (cao) (có chân đế)
Trọng lượng	5,5 ±0,5kg
Điều kiện môi trường	Hoạt động với nhiệt độ từ 5 ~ 40°C và độ ẩm 10 - 85% (không ngưng tụ)

Lưu ý: Mọi thông số kỹ thuật chịu sự thay đổi mà không cần thông báo.



THÔNG TIN BỔ SUNG

Văn phòng toàn cầu của Optoma

Để được bảo dưỡng hoặc hỗ trợ, vui lòng liên hệ với văn phòng địa phương.



Hoa Kỳ

47697 Westinghouse Drive,
Fremont, CA 94539, USA
www.optomausa.com

 888-289-6786
 510-897-8601
 services@optoma.com



Canada

47697 Westinghouse Drive,
Fremont, CA 94539, USA
www.optomausa.com

 888-289-6786
 510-897-8601
 services@optoma.com

Châu Mỹ Latin

47697 Westinghouse Drive,
Fremont, CA 94539, USA
www.optomausa.com

 888-289-6786
 510-897-8601
 services@optoma.com



Châu Âu

Unit 1, Network 41, Bourne End Mills
Hemel Hempstead, Herts,
HP1 2UJ, United Kingdom
www.optoma.eu
Điện thoại bảo hành:
+44 (0)1923 691865

 +44 (0) 1923 691 800
 +44 (0) 1923 691 888
 service@tsc-europe.com



Benelux BV

Randstad 22-123
1316 BW Almere
The Netherlands
www.optoma.nl

 +31 (0) 36 820 0252
 +31 (0) 36 548 9052

Pháp

Bâtiment E
81-83 avenue Edouard Vaillant
92100 Boulogne Billancourt, France

 +33 1 41 46 12 20
 +33 1 41 46 94 35
 savoptoma@optoma.fr



Spain

C/ José Hierro, 36 Of. 1C
28522 Rivas VaciaMadrid,
Spain

 +34 91 499 06 06
 +34 91 670 08 32



Đức

Wiesenstrasse 21 W
D40549 Düsseldorf,
Germany

 +49 (0) 211 506 6670
 +49 (0) 211 506 66799
 info@optoma.de

Scandinavia



Lerpeveien 25
3040 Drammen
Norway

 +47 32 98 89 90
 +47 32 98 89 99
 info@optoma.no

PO.BOX 9515
3038 Drammen
Norway

Hàn Quốc

WOOMI TECH.CO.,LTD.
4F, Minu Bldg.33-14, Kangnam-Ku,
Seoul,135-815, KOREA
korea.optoma.com

 +82+2+34430004
 +82+2+34430005



Nhật Bản

東京都足立区綾瀬3-25-18
株式会社オーエス
コンタクトセンター: 0120-380-495

 info@os-worldwide.com
www.os-worldwide.com



Đài Loan

12F., No.213, Sec. 3, Beixin Rd.,
Xindian Dist., New Taipei City 231,
Taiwan, R.O.C.
www.optoma.com.tw

 +886-2-8911-8600
 +886-2-8911-6550
 services@optoma.com.tw
asia.optoma.com



Hồng Kông

Unit A, 27/F Dragon Centre,
79 Wing Hong Street,
Cheung Sha Wan,
Kowloon, Hong Kong

 +852-2396-8968
 +852-2370-1222
www.optoma.com.hk

Trung Quốc

5F, No. 1205, Kaixuan Rd.,
Changning District
Shanghai, 200052, China

 +86-21-62947376
 +86-21-62947375
www.optoma.com.cn



P/N:36.7D901G001-A