

Interaktiver Flachbildschirm



INHALTSVERZEICHNIS

SICHERHEIT	4
Sicherheitshinweise.....	4
Urheberrecht.....	5
Haftungsausschluss	5
Anerkennung von Marken	5
FCC	5
Konformitätserklärung für EU-Länder.....	6
WEEE.....	6
EINFÜHRUNG.....	7
Lieferumfang.....	7
Standardzubehör.....	7
Optionales Zubehör.....	7
Produktübersicht.....	8
Ansicht von vorne.....	8
Ansicht von hinten	9
Fernbedienung	10
AUFSTELLUNG UND INSTALLATION	12
Wandmontage	12
Spezifikationen zur Wandmontage.....	12
Externen Minicomputer installieren	15
Ständerhalterung installieren (optional).....	16
Fernbedienung verwenden.....	19
Fernbedienungsbatterien installieren/ersetzen	19
Betriebsreichweite der Fernbedienung.....	20
Anschlüsse vornehmen	21
An Stromversorgung anschließen	21
Externe Geräte anschließen.....	21
GERÄT VERWENDEN.....	25
Ein-/Ausschalten.....	25
Einrichtungsassistent.....	26
GRUNDLEGENDE BEDIENUNG	28
Übersicht über den Startbildschirm	28
Allgemeine Einstellungen	29
Eine Eingangsquelle wählen	30
Funktion Low Blue Light (Schwaches Blaulicht) aktivieren	30
Lautstärke anpassen	31
Hintergrundbeleuchtung anpassen	31
Audio Settings (Audioeinstellungen) konfigurieren.....	32

Screen Settings (Bildschirmeinstellungen) konfigurieren	32
Display Settings (Anzeigeeinstellungen) konfigurieren	33
Adjust Settings (Anpassungseinstellungen) konfigurieren (nur bei VGA-Eingang).....	33
Seitliche Symbolleiste.....	34
Kürzliche Aufgaben anzeigen	34
Anmerkungstool	35
Bildschirm einfrieren	36
Weitere Dienstprogramme	37
Cloud-Laufwerk	42
Erweiterte Einstellungen.....	43
Netzwerkeinstellungen konfigurieren	44

APPS VERWENDEN 46

Note	47
Advanced Options (Erweiterte Optionen).....	51
Screenshare (Bildschirmfreigabe)	52
Tabelle zur Kompatibilität der App ShareSender (Freigabesender)	52
Mobilgerät.....	52
Computer.....	54
Finder	56
Dateien verwalten.....	56
Multimediateien wiedergeben.....	57
Bildschirmsperre	62
Browser	64
Keeper	64
System Update (Systemaktualisierung)	65

ZUSÄTZLICHE INFORMATIONEN 69

Technische Daten	69
Abmessungen.....	71
65 Zoll.....	71
75 Zoll.....	72
86 Zoll.....	73
Unterstützte Timing-Liste.....	74
RS232-Protokollfunktionsliste.....	75
RS232-Pinbelegung	75
RS232-RJ45-Steuerungsverbindung	75
Einstellbefehl	76
Abrufbefehl	78
LED-Anzeige	80
Problemlösung.....	80
Wartung	81
Bildschirm reinigen	81
Vorderen Rahmen reinigen	81
Optoma-Niederlassungen weltweit.....	82

SICHERHEIT

Befolgen Sie alle Warnhinweise, Vorsichtsmaßnahmen und Wartungshinweise in diesem Handbuch.

Sicherheitshinweise

- Verwenden Sie nur vom Hersteller angegebene Zubehörteile/Zusatzgeräte.
- Blockieren Sie keine Belüftungsöffnungen. Um einen zuverlässigen Betrieb des Gerätes sicherzustellen und den Projektor vor Überhitzung zu schützen, platzieren Sie das Gerät bitte an einem ausreichend belüfteten Ort. Stellen Sie das Gerät nicht in einen geschlossenen Raum wie z. B. ein Bücherregal oder Schrank, wo die Luftzirkulation behindert sein kann.
- Verwenden Sie das Gerät nicht in der Nähe von Wasser oder Feuchtigkeit. Setzen Sie das Gerät zur Reduzierung von Brand- oder Stromschlaggefahr weder Regen noch Feuchtigkeit aus.
- Installieren Sie das Gerät nicht in der Nähe von Wärmequellen, wie z. B. Heizkörpern, Heizungen, Öfen und sonstigen Wärmequellen inklusive Verstärkern.
- Lassen Sie keine Gegenstände oder Flüssigkeiten in das Projektorinnere eindringen. Andernfalls können sie mit gefährlicher Hochspannung in Berührung kommen oder einen Kurzschluss zwischen den Teilen verursachen. Ein Brand oder Stromschlag kann die Folge sein.
- Stellen Sie das Gerät nicht auf einen instabilen Untergrund. Das Gerät könnte umkippen und Verletzungen verursachen oder beschädigt werden.
- Stellen Sie das Gerät nicht an Orten auf, an denen er Vibrationen oder Stößen ausgesetzt sein könnte.
- Bedienen Sie den Touchscreen nicht mit harten oder scharfkantigen Gegenständen.
- Verwenden Sie das Gerät nicht, wenn es beschädigt oder unsachgemäß verwendet wurde. Als Beschädigung/unsachgemäße (Verwendung gilt u. a. Folgendes):
 - Das Gerät ist heruntergefallen.
 - Netzkabel oder Stecker wurden beschädigt.
 - Flüssigkeiten wurden über dem Gerät verschüttet.
 - Das Gerät war Regen oder Feuchtigkeit ausgesetzt.
 - Gegenstände sind in das Gerät eingedrungen, oder irgendetwas innerhalb des Gerätes hat sich gelöst.
- Versuchen Sie niemals das Gerät in Eigenregie zu reparieren. Durch Öffnen des Gehäuses setzen Sie sich Hochspannung und anderen Gefahren aus. Bitte nehmen Sie vor dem Einsenden Ihres Gerätes zu Reparaturzwecken Kontakt mit Optoma auf.
- Trennen des Gerätes vom Stromnetz, wenn es über einen längeren Zeitraum nicht benutzt wird.
- Entfernen Sie vor der Lagerung die Batterien aus der Fernbedienung. Falls die Batterien lange Zeit in der Fernbedienung bleibt, könnten sie auslaufen.
- Ausschalten des Gerätes und Ziehen des Netzsteckers vor dem Reinigen.
- Reinigen des Gehäuses mit einem weichen, trockenen Tuch und einem milden Reinigungsmittel. Reinigen Sie das Gerät nicht mit Hilfe von Scheuermitteln, Wachsen oder Lösungsmitteln.
- Achten Sie auf die Sicherheitshinweise am Gerätegehäuse.
- Das Gerät darf nur von qualifiziertem Kundendienstpersonal repariert werden.

Urheberrecht

Diese Publikation, einschließlich aller Fotos, Abbildungen und Software, ist durch internationale Urheberrechte geschützt, wobei alle Rechte vorbehalten werden. Weder diese Anleitung noch irgendwelche hierin enthaltenen Materialien dürfen ohne schriftliche Genehmigung des Urhebers reproduziert werden.

© Copyright 2018

Haftungsausschluss

Die Informationen in diesem Dokument können ohne Ankündigung geändert werden. Der Hersteller macht keine Zusicherungen oder Garantien bezüglich der Inhalte dieses Dokuments und lehnt insbesondere jegliche implizierten Garantien bezüglich der Marktgängigkeit oder Eignung für einen bestimmten Zweck ab. Der Hersteller behält sich das Recht vor, diese Publikation zu ändern und von Zeit zu Zeit Änderungen an den Inhalten vorzunehmen, ohne dass der Hersteller verpflichtet ist, jegliche Personen über derartige Änderungen zu informieren.

Anerkennung von Marken

Kensington ist eine in den USA eingetragene Marke der ACCO Brand Corporation mit ausgestellten Eintragungen und ausstehenden Anträgen in anderen Ländern weltweit.

HDMI, das HDMI-Logo und High-Definition Multimedia Interface sind Marken oder eingetragene Marken von HDMI Licensing LLC in den Vereinigten Staaten und anderen Ländern.

Google, das Google-Logo und Google Drive sind Marken oder eingetragene Marken von Google LLC.

OneDrive ist eine Marke oder Markenbezeichnung von Microsoft Corporation.

Alle anderen in dieser Anleitung verwendeten Produktnamen sind das Eigentum ihrer jeweiligen Inhaber und werden anerkannt.

FCC

Dieses Gerät wurde getestet und als mit den Grenzwerten für Digitalgeräte der Klasse B gemäß Teil 15 der FCC-Regularien übereinstimmend befunden. Diese Grenzwerte wurden geschaffen, um angemessenen Schutz gegen Störungen beim Betrieb in Wohnanlagen zu gewährleisten. Dieses Gerät erzeugt und verwendet Funkfrequenzenergie, die ausgestrahlt werden kann und bei unsachgemäßer, nicht der Anleitung des Herstellers entsprechender Installation und Verwendung schädliche Störungen des Rundfunkempfangs verursachen kann.

Allerdings ist nicht gewährleistet, dass es in bestimmten Installationen nicht zu Störungen kommt. Falls dieses Gerät Störungen des Radio- oder Fernsehempfangs verursachen sollte, was leicht durch Aus- und Einschalten des Gerätes herausgefunden werden kann, wird dem Anwender empfohlen, die Störung durch eine oder mehrere der folgenden Maßnahmen zu beseitigen:

- Neuausrichtung oder Neuplatzierung der Empfangsantenne(n).
- Vergrößern des Abstands zwischen Gerät und Empfänger.
- Anschluss des Gerätes an einen vom Stromkreis des Empfängers getrennten Stromkreis.
- Hinzuziehen des Händlers oder eines erfahrenen Radio-/Fernsehtechnikers.

Hinweis: Abgeschirmte Kabel

Um weiterhin die Anforderungen der FCC-Bestimmungen zu erfüllen, müssen abgeschirmte Kabel bei allen Verbindungen mit anderen Computergeräten verwendet werden.

Vorsicht

Durch Änderungen oder Modifikationen, die nicht ausdrücklich von dem Hersteller genehmigt wurden, kann die von der Federal Communications Commission erteilte Produktbetriebsbefugnis des Benutzers ungültig werden.

Betriebsbedingungen

Dieses Gerät erfüllt Teil 15 der FCC-Regularien. Der Betrieb unterliegt den folgenden beiden Voraussetzungen:

1. Das Gerät darf keine schädlichen Interferenzen verursachen.
2. Dieses Gerät muss jegliche empfangenen Funkstörungen hinnehmen, einschließlich Störungen, die zu unbeabsichtigtem Betrieb führen können.

Hinweis: Anwender in Kanada

Dieses Digitalgerät der Klasse B erfüllt die Richtlinien der Canadian ICES-003.

Remarque à l'intention des utilisateurs canadiens

Cet appareil numérique de la classe B est conforme à la norme NMB-003 du Canada.

Konformitätserklärung für EU-Länder

- EMV-Richtlinie 2014/30/EG (inklusive Änderungen)
- Niederspannungsrichtlinie 2014/35/EG
- R & TTE-Richtlinie 1999/5/EG (wenn das Produkt über HF-Funktionen verfügt)

WEEE



Anweisungen zur Entsorgung

Entsorgen Sie das elektronische Gerät nicht gemeinsam mit dem Hausmüll. Bitte recyceln Sie das Gerät, um die Umweltbelastung zu minimieren und die Umwelt zu schützen.







EINFÜHRUNG

Lieferumfang

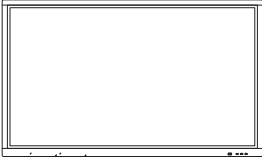
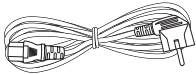
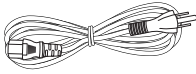
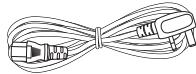
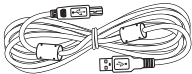
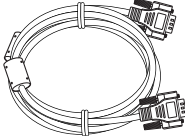
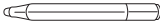
Packen Sie das Produkt vorsichtig aus und prüfen Sie, ob die unter dem Standardzubehör aufgelisteten Artikel vollständig sind. Einige der Artikel des optionalen Zubehörs sind je nach Modell, Spezifikationen und Einkaufsland möglicherweise nicht verfügbar. Bitte prüfen Sie dies mit Ihrem Händler. Einige Zubehörartikel können je nach Region variieren.

Die Garantiekarte wird nur in einigen bestimmten Regionen mitgeliefert. Detaillierte Informationen erhalten Sie von Ihrem Händler.

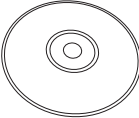
Standardzubehör

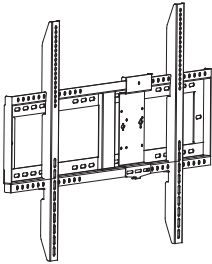
 Interaktiver Flachbildschirm	 Europäisches Netz Kabel	 Amerikanisches Netz Kabel	 UK-Netz Kabel
 USB-Touch-Kabel	 VGA-Kabel	 Schreibstift (x 3)	 Fernbedienung
 Batterien (für Fernbedienung)	 Grundlegende Bedienungsanleitung	 UM CD	 TP-Link TL-WN725N WLAN-Dongle
 Wandhalterung mit PC-Vesa-Halterung (OWMFP01)			

Optionales Zubehör

- ST01 (Ständer)
- OMPC-i5 (Steckplatz in PC, Intel-i5-CPU, 8 G RAM, 128 G SSD)
- OMPC-i7 (Steckplatz in PC, Intel-i7-CPU, 8 G RAM, 256 G SSD)

Hinweis: Informationen zur europäischen Garantie finden Sie unter www.optoma.com.

EINFÜHRUNG

Produktübersicht

Ansicht von vorne

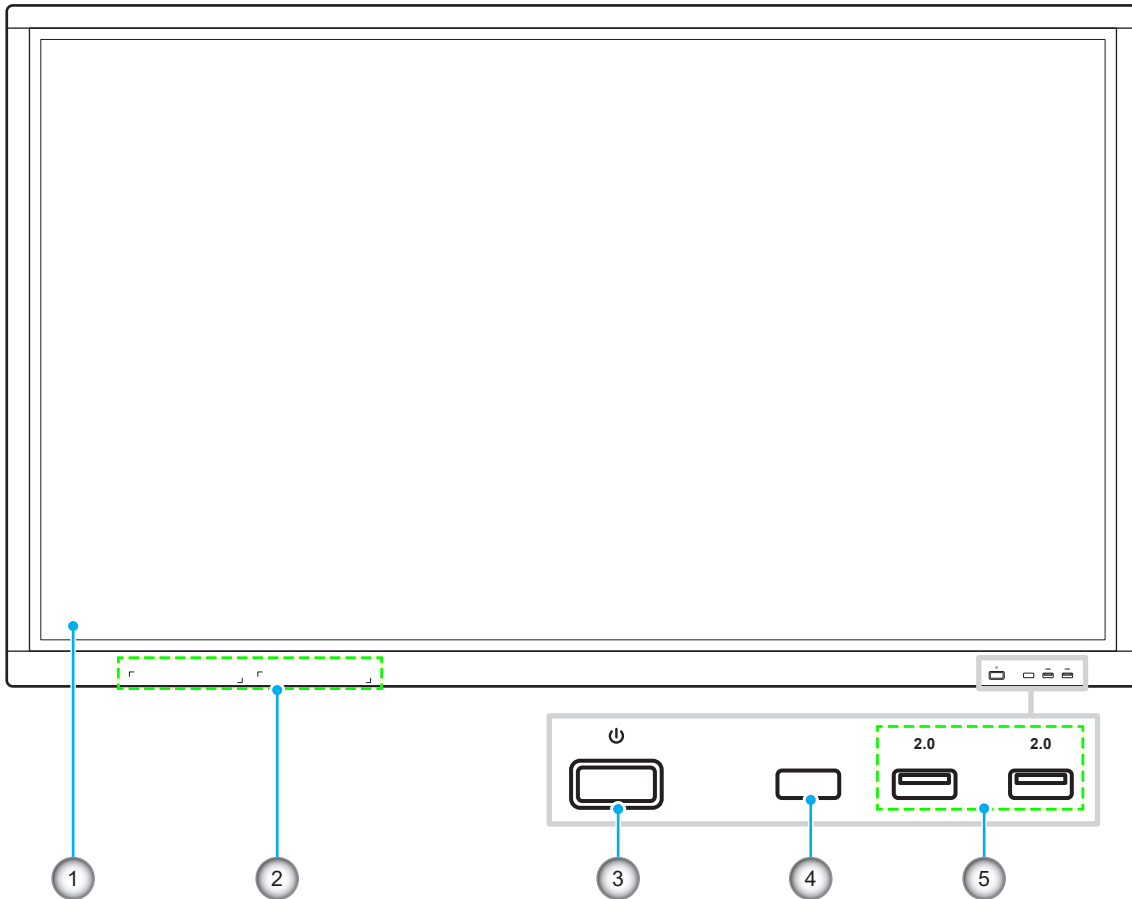

No.	Eintrag
1.	Touchscreen
2.	Schreibstiftplatzierungen (x 2)
3.	Ein-/Austaste mit LED-Anzeige

No.	Eintrag
4.	IR-Empfänger
5.	USB-2.0-Anschlüsse (x 2)

Hinweis: Die vorderen USB-2.0-Anschlüsse sind Vollkanal-USB-Anschlüsse. USB-Anschlüsse können unabhängig von der ausgewählten Eingangsquelle verwendet werden.

EINFÜHRUNG

Ansicht von hinten

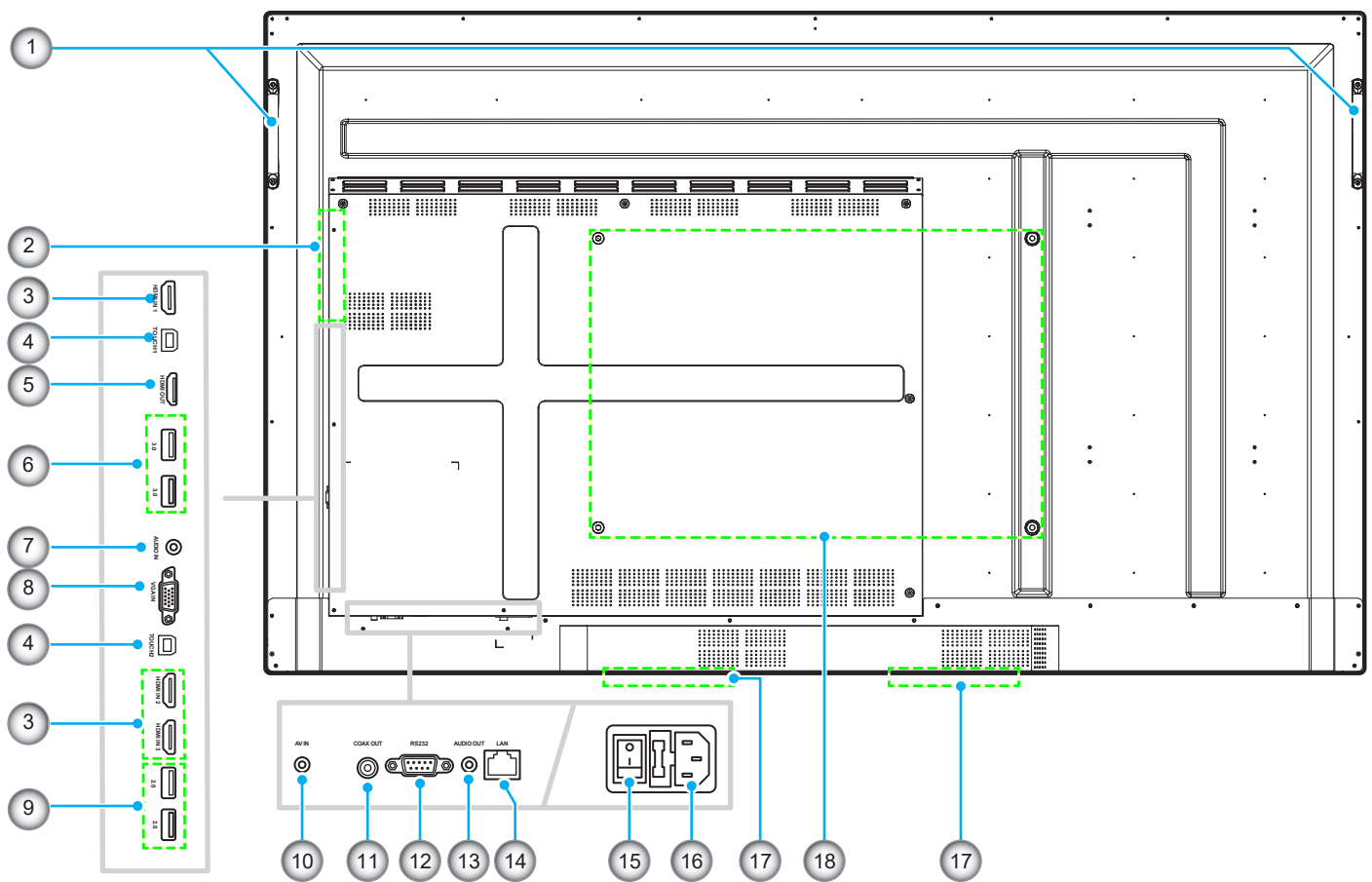

No.	Eintrag
1.	Griffe (x 2)
2.	OPS-Steckplatz
3.	HDMI-2.0-Anschlüsse (x 3)
4.	Touch-USB-Anschluss (x 2)
5.	HDMI-Ausgang
6.	USB-3.0-Anschlüsse (x 2)
7.	Audioeingang
8.	VGA-Anschluss
9.	USB-2.0-Anschlüsse (x 2)

No.	Eintrag
10.	Composite-Video-Anschluss
11.	Koaxialausgang
12.	RS232-Anschluss
13.	Audioausgang
14.	LAN-Anschluss
15.	Ein-/Ausschalter
16.	Wechselspannungseingang
17.	12-W-Lautsprecher (x 2)
18.	Montagelöcher für Wandhalterung

EINFÜHRUNG

Fernbedienung

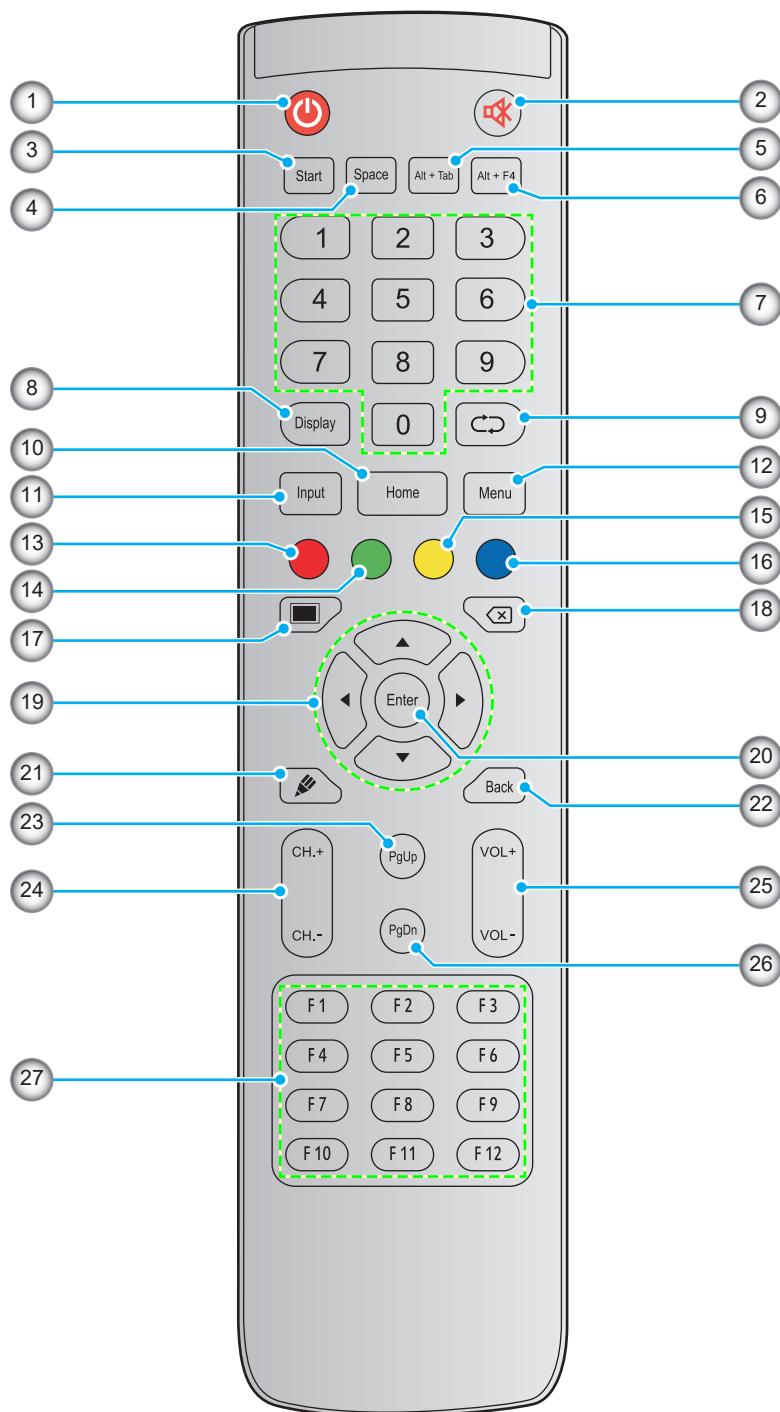

No.	Taste	Beschreibung
1.	Ein/Aus (🔌)	Gerät ein-/ausschalten.
2.	Stumm (🔇)	Ton vorübergehend ausschalten.
3.	Start	Gleiche Funktion wie Windows -Taste an einer Computertastatur ausführen.
4.	Space	Gleiche Funktion wie Leertaste an einer Computertastatur ausführen.
5.	Alt+Tab	Gleiche Funktion wie die Tasten Alt und Tab an einer Computertastatur ausführen. Durch Gedrückthalten beider Tasten können Sie zwischen allen offenen Anwendungen (Windows) wechseln.

EINFÜHRUNG

No.	Taste	Beschreibung
6.	Alt+F4	Gleiche Funktion wie die Tasten Alt und F4 an einer Computertastatur ausführen. Durch Gedrückthalten beider Tasten können Sie das aktuelle Fenster schließen.
7.	Zifferntasten	Zifferneingabetasten
8.	Anzeige	Zeigt die aktuelle Eingangsquelle und Informationen.
9.	Wiederholen (↺)	Keine Funktion.
10.	Home	Ruft den Startbildschirm auf.
11.	Input	Wählen Sie die Eingangsquelle.
12.	Menü	Blendet das Bildschirmmenü ein oder aus.
13.	Rot (●)	Zum Sperren oder Freigeben von Ein-/Austaste (am Gerät) und Berührungsfunktionen.
14.	Grün (●)	Zum Sperren oder Freigeben von Ein-/Austaste (am Gerät).
15.	Gelb (●)	Zum Sperren oder Freigeben der Berührungsfunktion.
16.	Blau (●)	Zum Einfrieren des Bildschirms.
17.	Leeranzeige (■)	Zum Aktivieren der Leeranzeige.
18.	Backspace (⌫)	Gleiche Funktion wie Backspace -Taste an einer Computertastatur ausführen.
19.	Navigationstasten (▲▼◀▶)	Wählen Sie ein Element oder eine Option.
20.	Bestätigen	Bestätigt die Auswahl.
21.	Hinweis (👉)	Startet die App Note .
22.	Zurück	Ruft den vorherigen Bildschirm auf.
23.	PgUp	Gleiche Funktion wie Bild nach oben -Taste an einer Computertastatur ausführen.
24.	Kanaltasten	Keine Funktion.
25.	Lautstärketasten	Passen Sie die Lautstärke an.
26.	PgDn	Gleiche Funktion wie Bild nach unten -Taste an einer Computertastatur ausführen.
27.	Funktionstasten (F1 – F12)	Gleiche Funktion wie Funktionstasten F1 – F12 an einer Computertastatur ausführen.

Hinweis: Falls das PC-Modul nicht im OPS-Steckplatz installiert ist, haben alle computerrelevanten Tasten keine Funktion.

AUFSTELLUNG UND INSTALLATION

Wandmontage

Verwenden Sie nur das mitgelieferte Wandmontageset. Es beinhaltet die folgenden Elemente:

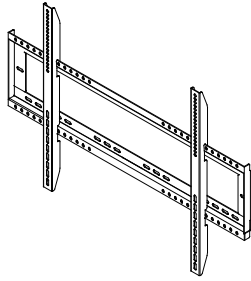

Duale Montagehalterungen und Wandmontage



Schraube **A** (x 4) Schraube **B** (x 8) Schraube **C** (x 2)



Dübel (x 8)

Unterlegscheibe (x 8)

Spezifikationen zur Wandmontage

Modellbezeichnung	VESA-Schablone	Schraubentyp und -länge
65 Zoll	600 x 400 mm	M8 x 25L
75 Zoll	800 x 400 mm	M8 x 25L
86 Zoll	800 x 600 mm	M8 x 25L

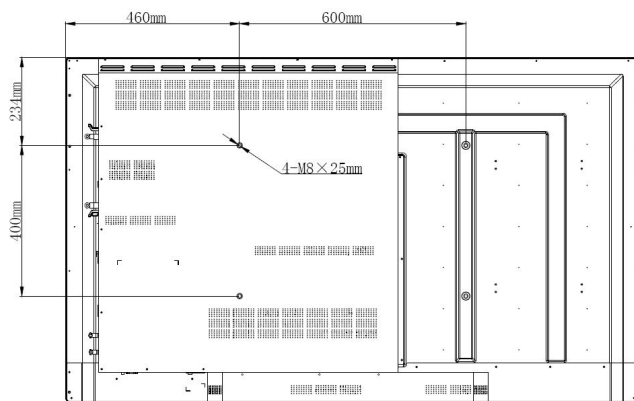

65 Zoll

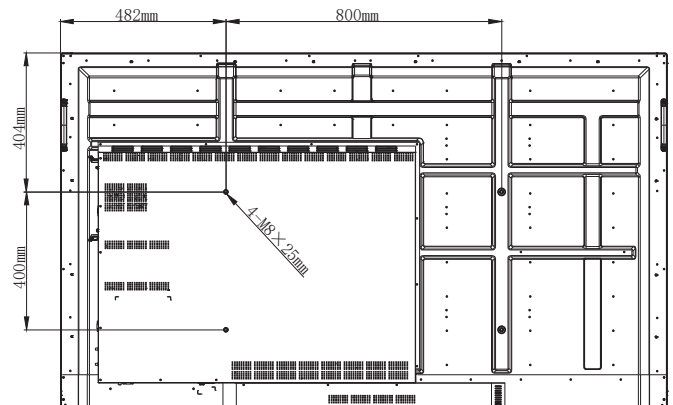

75 Zoll

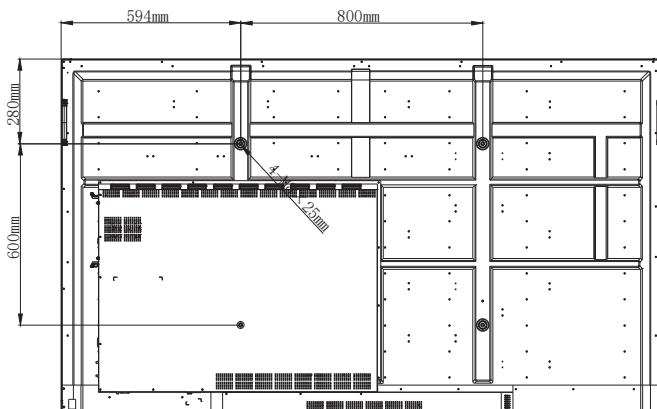

86 Zoll

AUFSTELLUNG UND INSTALLATION

Schließen Sie zur Montage des Gerätes an der Wand folgende Schritte ab:

1. Installieren Sie duale Montagehalterungen an der Rückseite des Gerätes. Sichern Sie dann die Halterungen mit vier Schrauben (**A**).

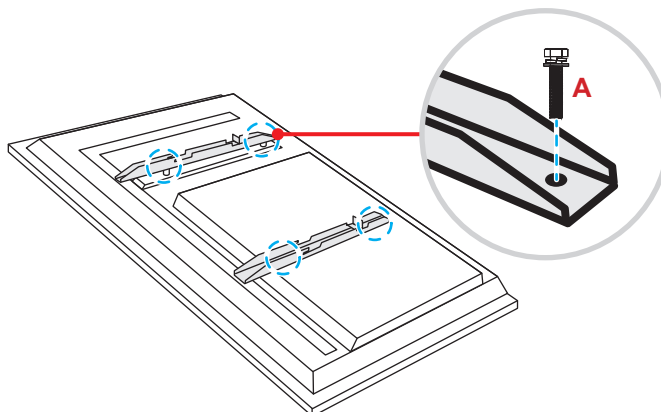

2. Bohren Sie acht kleine Löcher an die Montageposition und stecken Sie Dübel in die Löcher.

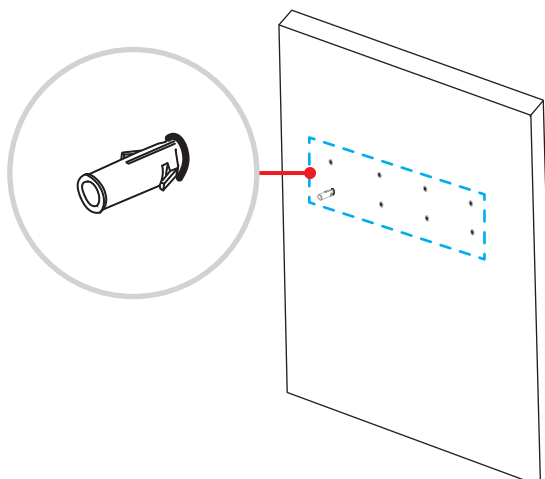

3. Positionieren Sie die Wandhalterung an der Wand. Sichern Sie dann die Wandhalterung mit acht Schrauben (**B**) über die Unterlegscheiben in den in der Wand installierten Dübeln.

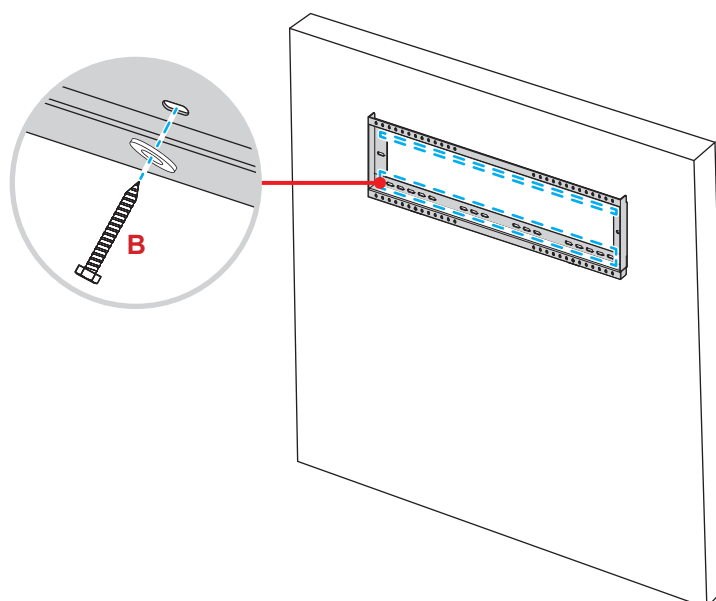

AUFSTELLUNG UND INSTALLATION

4. Richten Sie die dualen Montagehalterungen an der Wandhalterung aus und haken Sie sie ein.

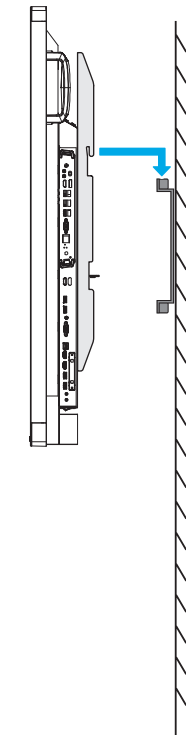

5. Sichern Sie die dualen Montagehalterungen und die Wandhalterung mit zwei Schrauben (C).

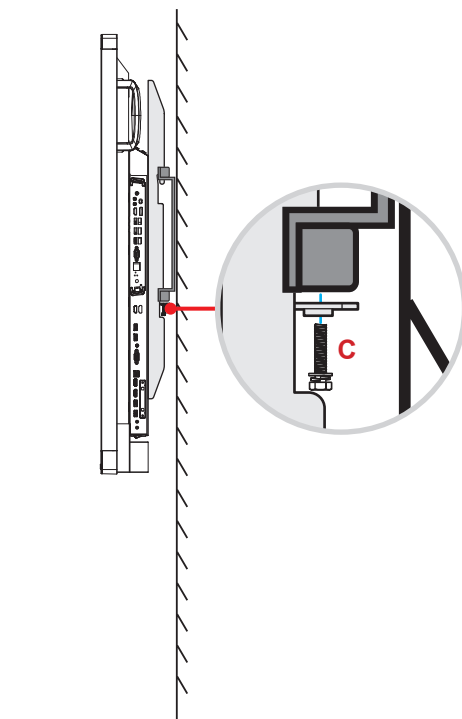

Hinweis:

- *Maximale Belastbarkeit der Wandhalterung: 160 kg (352 lbs).*
- *Die Wandhalterung sollte zur Gewährleistung einer soliden Installation an einer Betonwand installiert werden.*
- *Schrauben müssen fest angezogen werden. Allerdings sollten Sie die Schrauben nicht zu fest anziehen, damit Montagehalterungen, Wandhalterung und Gerät nicht beschädigt werden.*
- *Die Installation darf ausschließlich von qualifizierten Technikern durchgeführt werden. Bei unsachgemäßer Installation könnte das Gerät herunterfallen oder beschädigt werden.*
- *Bitte beachten Sie, dass die Garantie keine Schäden durch falsche Installation abdeckt.*

AUFSTELLUNG UND INSTALLATION

Externen Minicomputer installieren

Installieren Sie die Mini-PC-Halterung an der Rückseite der Wandhalterung. Schließen Sie dann zum Installieren des Minicomputers einen der folgenden Schritte ab:

- Installieren Sie die Schrauben am Minicomputer. Richten Sie dann den Minicomputer an der Mini-PC-Halterung aus und haken Sie ihn ein.
- Richten Sie den Minicomputer an der Mini-PC-Halterung aus und haken Sie ihn ein. Sichern Sie ihn dann mit vier Schrauben.

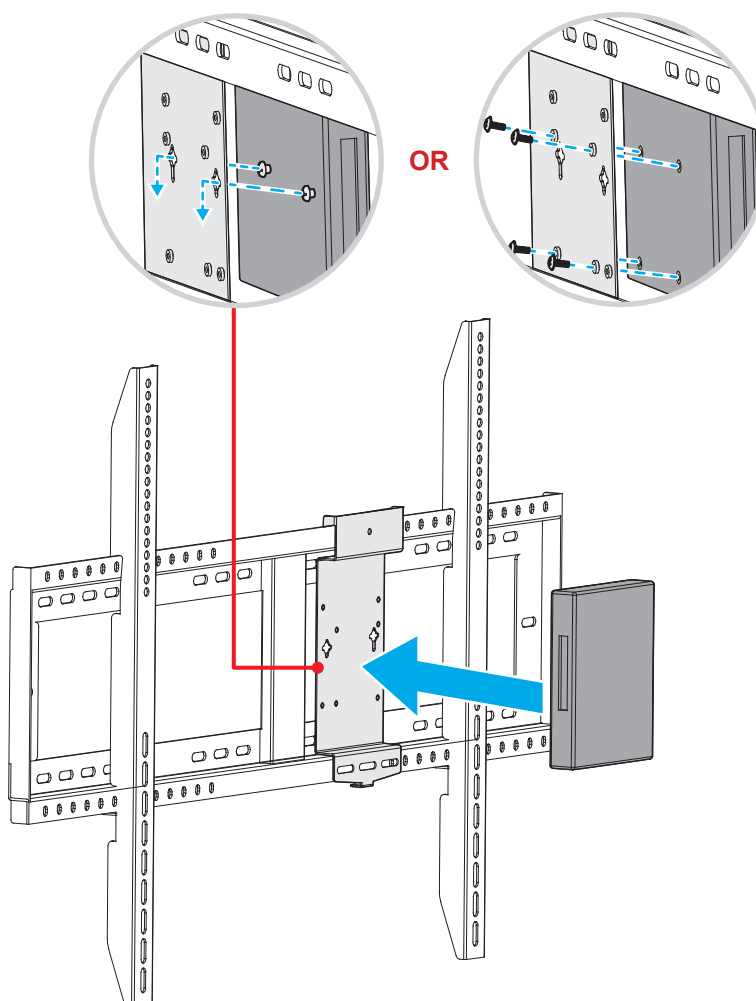

AUFSTELLUNG UND INSTALLATION

Ständerhalterung installieren (optional)

Das Ständermontageset beinhaltet folgende Artikel:

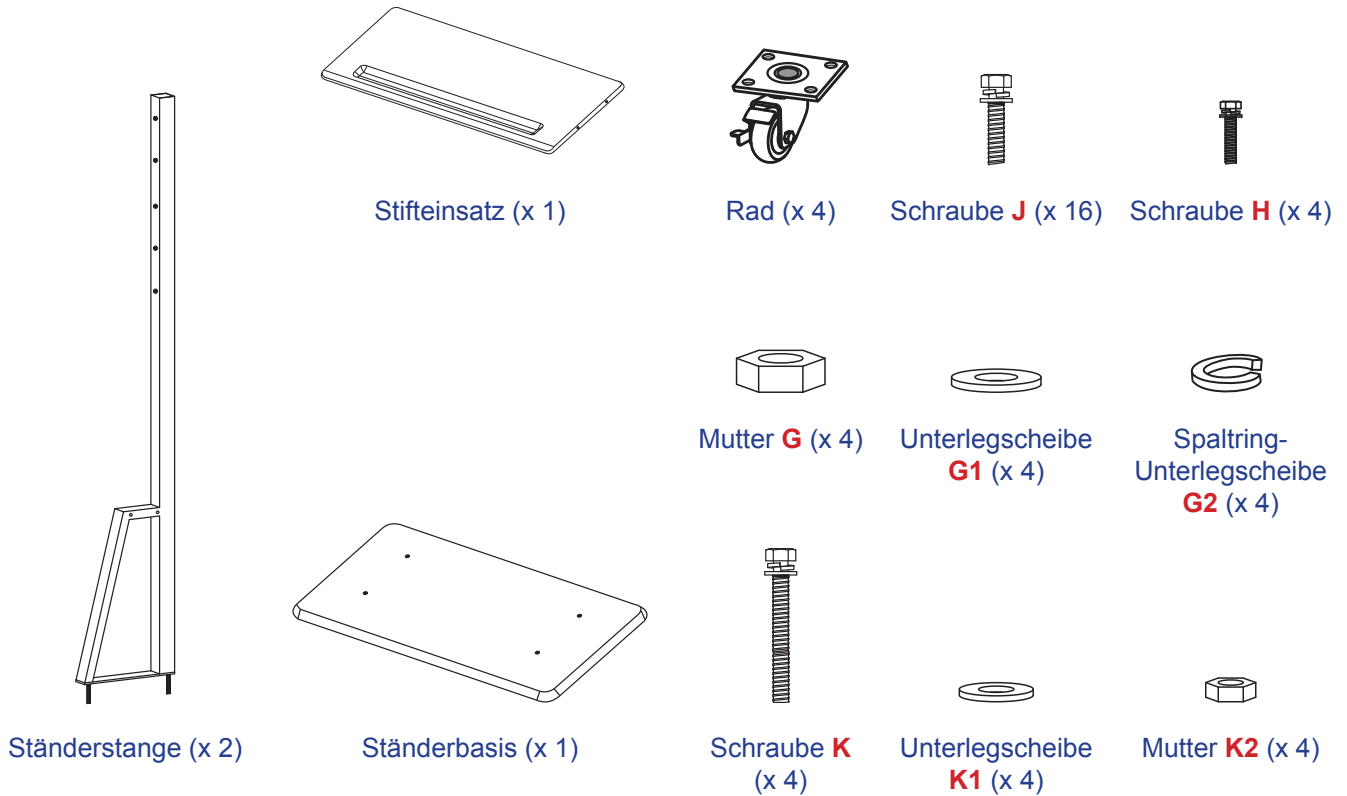

Schließen Sie zur Montage des Gerätes am Ständer folgende Schritte ab:

1. Installieren Sie duale Montagehalterungen an der Rückseite des Gerätes. Sichern Sie dann die Halterungen mit vier Schrauben (A).

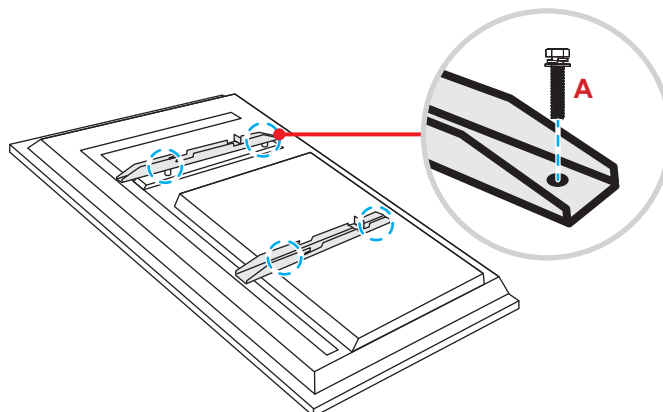

Hinweis: Duale Montagehalterungen, Wandhalterung und Schrauben (A) sind im Wandmontageset enthalten. Siehe "Wandmontage" on page 12.

AUFSTELLUNG UND INSTALLATION

2. Kehren Sie die Ständerbasis um, damit Sie die Schraubenlöcher für das Rad sehen können. Installieren Sie dann das Rad an seinem Steckplatz und sichern Sie es mit vier Schrauben (**J**). Wiederholen Sie den Vorgang zur Installation der verbleibenden drei Räder.

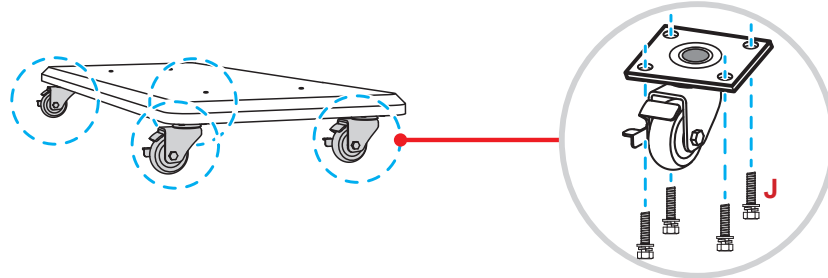

3. Platzieren Sie die Ständerbasis auf einem stabilen Untergrund. Installieren Sie dann die Ständerstange an seinem Steckplatz und sichern Sie beide Abstandhalter mit zwei Muttern (**G**) über die Unterlegscheiben (**G2** und **G1**). Wiederholen Sie das Verfahren zur Installation einer weiteren Ständerstange.

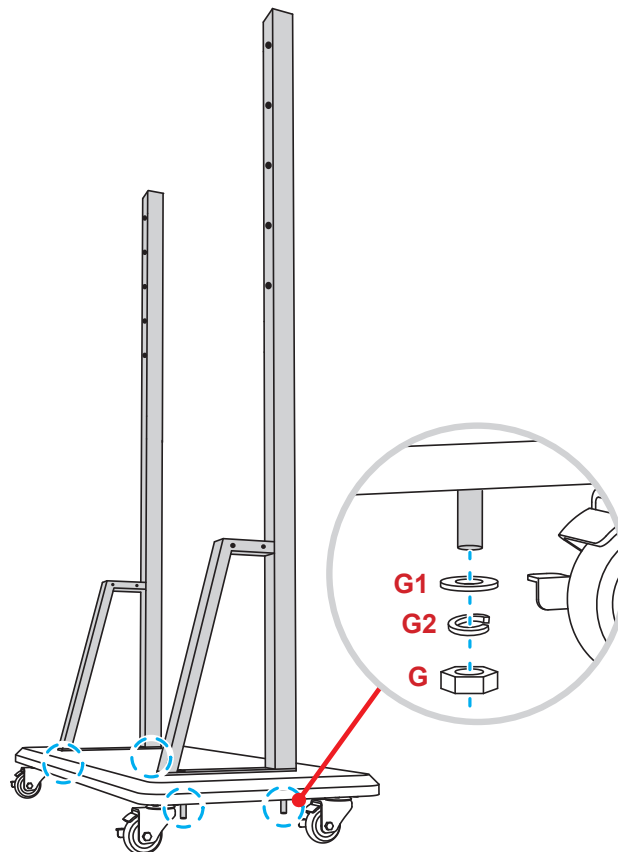

AUFSTELLUNG UND INSTALLATION

4. Richten Sie den Stifteinsatz an den Schraubenlöchern im mittleren Bereich der Stangen aus. Sichern Sie dann den Stifteinsatz mit vier Schrauben (**H**).
5. Installieren Sie die Wandhalterung im oberen Bereich der Stangen. Stecken Sie dann Schrauben (**K**) von der Rückseite der Stangen durch die Schraubenlöcher.
6. Platzieren Sie die Unterlegscheiben (**K1**) und Muttern (**K2**) in den Schrauben. Ziehen Sie dann die Muttern (**K2**) fest, um die Wandhalterung zu sichern.

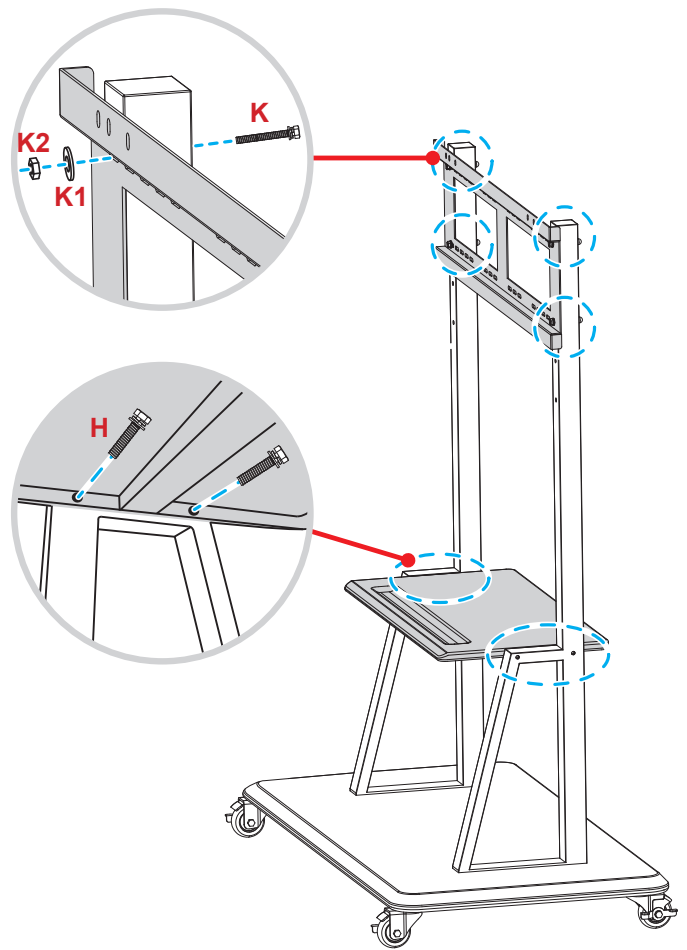

7. Richten Sie die dualen Montagehalterungen an der an den Ständerstangen montierten Wandhalterung aus und haken Sie sie ein.

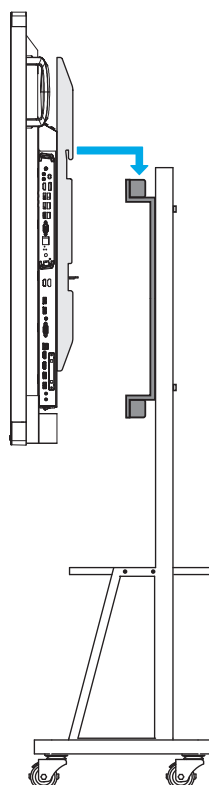

AUFSTELLUNG UND INSTALLATION

Fernbedienung verwenden

Fernbedienungsbatterien installieren/ersetzen

Zwei AAA-Batterien werden für die Fernbedienung mitgeliefert.

Wichtig! Ersetzen Sie die Batterien nur durch den gleichen und einen gleichwertigen Batterietyp.

1. Entfernen Sie die Abdeckung des Batteriefachs.

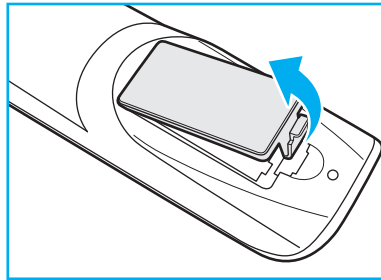

2. Legen Sie zwei Batterien mit der richtigen Polarität (+/-) entsprechend der Kennzeichnung im Batteriefach ein.

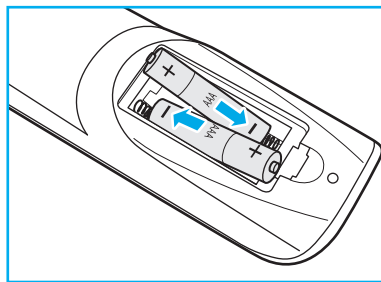

3. Bringen Sie die Abdeckung wieder an.

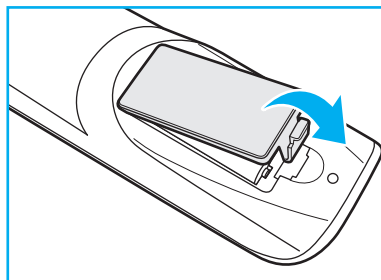

Vorsicht

Bei unsachgemäßer Handhabung können Batterien auslaufen oder explodieren. Achten Sie darauf, die nachstehenden Anweisungen zu befolgen.

- Kombinieren Sie nicht unterschiedliche Batterietypen. Verschiedene Batterietypen können unterschiedliche Eigenschaften aufweisen.
- Kombinieren Sie nicht alte und neue Batterien. Die Kombination alter und neuer Batterien kann die Laufzeit der neuen Batterien verkürzen oder zu einem Auslaufen der alten Batterien führen.
- Entfernen Sie die Batterien, sobald sie erschöpft sind. Chemische Flüssigkeit, die aus den Batterien ausläuft und mit Haut in Kontakt kommt, kann Reizungen verursachen. Falls Flüssigkeit ausgelaufen ist, wischen Sie diese gründlich mit einem Tuch weg.
- Die mit dem Produkt gelieferten Batterien können aufgrund der Lagerungsbedingungen eine kürzere Laufzeit aufweisen.
- Falls Sie die Fernbedienung längere Zeit nicht benutzen, entfernen Sie die Batterien.
- Beim Entsorgen von Batterien müssen Sie die örtlichen Gesetze einhalten.

AUFSTELLUNG UND INSTALLATION

Betriebsreichweite der Fernbedienung

Achten Sie bei Verwendung der Fernbedienung darauf, diese in einem Radius von $\pm 30^\circ$ auf den IR-Empfänger am Gerät zu richten. Der Abstand zwischen Fernbedienung und IR-Sensorfenster sollte nicht mehr als 8 Meter betragen.

- Achten Sie darauf, dass sich keine Hindernisse zwischen Fernbedienung und IR-Sensorfenster am Gerät befinden, die den Infrarotstrahl stören könnten.
- Stellen Sie sicher, dass der IR-Sender der Fernbedienung keinem direkten Sonnenlicht oder Neonlicht ausgesetzt ist.
- Falls sich die Fernbedienung in der Nähe von Leuchtstofflampen mit Inverter befindet, kann sie von Zeit zu Zeit ausfallen.
- Falls der Abstand zwischen Fernbedienung und Gerät zu gering ist, funktioniert die Fernbedienung möglicherweise nicht richtig.

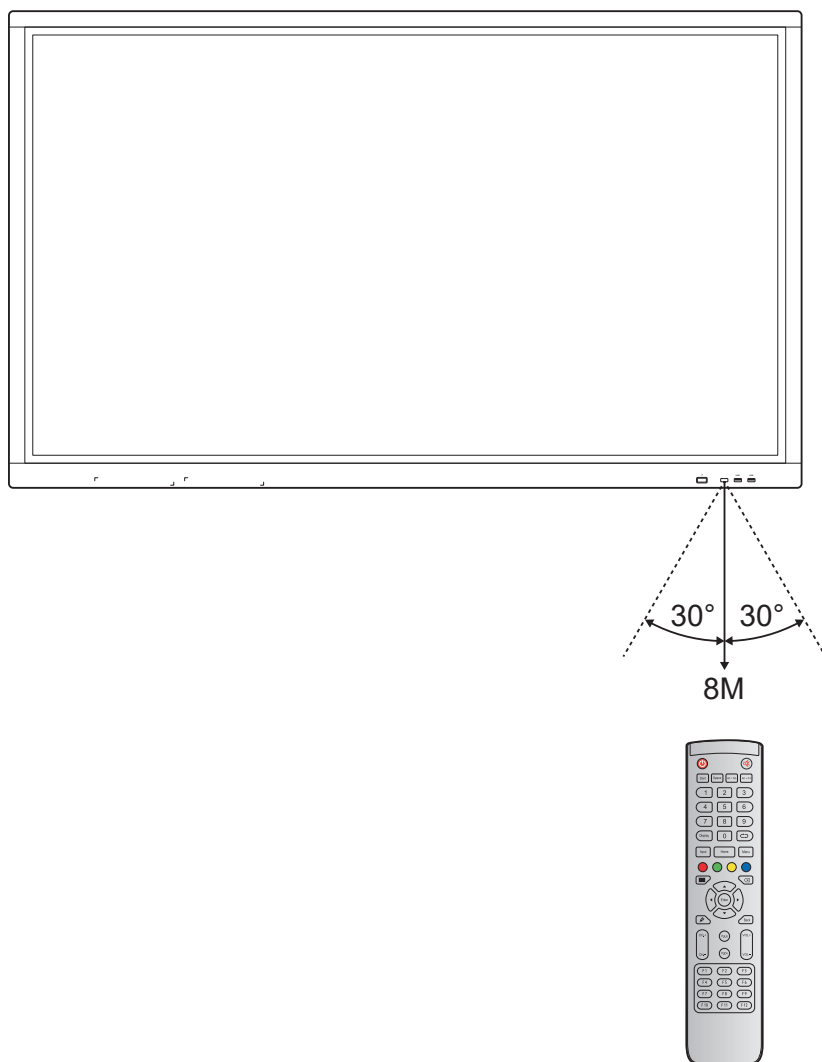

AUFSTELLUNG UND INSTALLATION

Anschlüsse vornehmen

An Stromversorgung anschließen

1. Verbinden Sie ein Ende des Netzkabels mit dem Wechselspannungseingang des Gerätes.
2. Verbinden Sie das andere Ende des Netzkabels mit einer Steckdose.
3. Bringen Sie den **Ein-/Ausmacher** in die Ein-Position (I). Das Gerät ruft den Bereitschaftsmodus automatisch auf.



Externe Geräte anschließen

Wichtig! Achten Sie zur Nutzung der Touchscreen-Funktion darauf, ein Ende des USB-Kabels mit dem Touch-USB-Anschluss des Gerätes und das andere Ende des Kabels mit dem USB-Anschluss Ihres externen Gerätes zu verbinden.

HDMI-Eingang verbinden

- Verbinden Sie Ihren Computer über ein HDMI-Kabel mit dem Gerät.

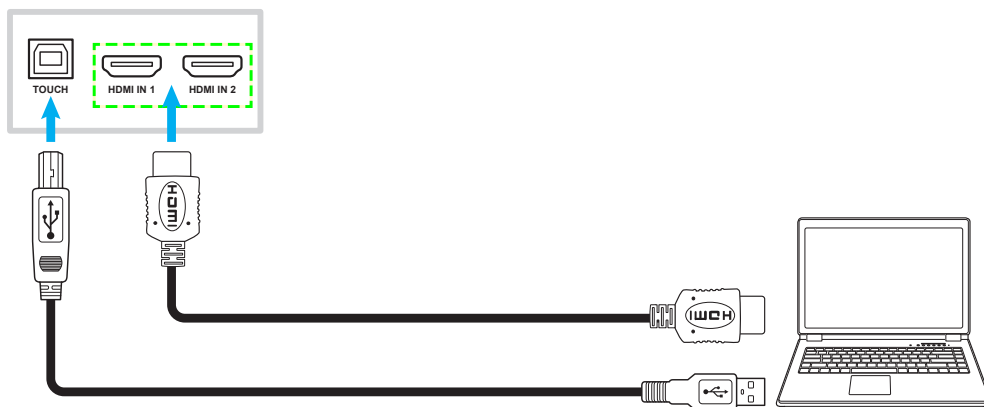

- Verbinden Sie Ihre Videoquelle über ein HDMI-Kabel mit dem Gerät.



AUFSTELLUNG UND INSTALLATION

VGA-Eingang verbinden

Verbinden Sie Ihren Computer über ein VGA-Kabel mit dem Gerät.

Hinweis: Verbinden Sie zur Audioeingabe ein Ende eines Audiokabels mit dem Audioeingang des Gerätes und das andere Ende des Kabels mit dem Audioanschluss Ihres Computers.

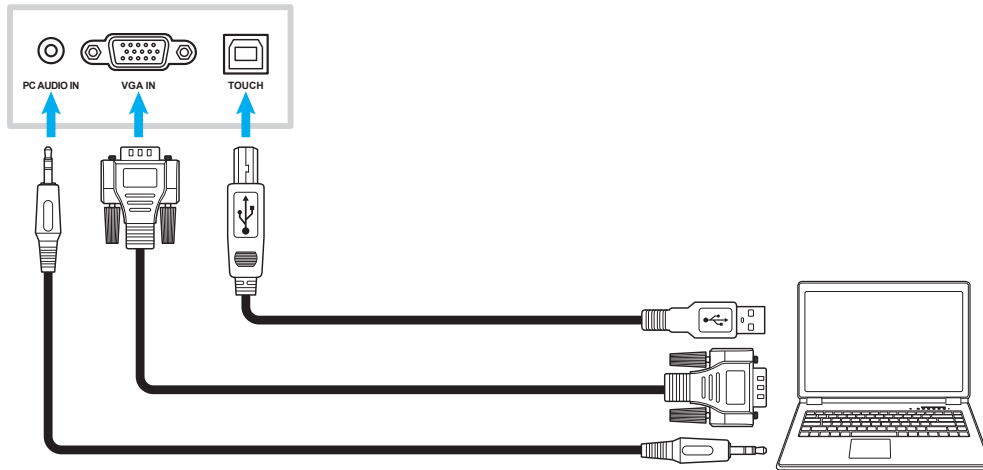

AV-Eingang verbinden

Verbinden Sie Ihr AV-Gerät über ein geeignetes Videokabel mit dem Gerät.

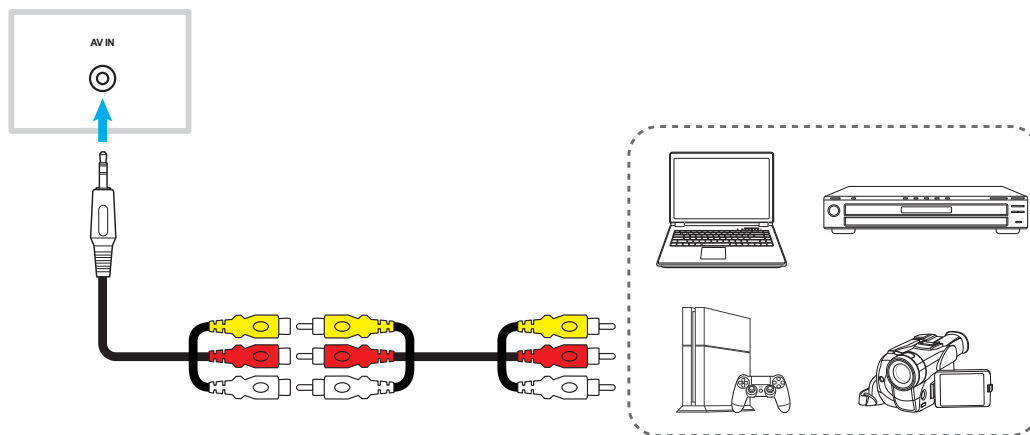

Audioausgang verbinden

Verbinden Sie Ihre externen Lautsprecher über ein Audiokabel mit dem Gerät.



AUFSTELLUNG UND INSTALLATION

Koaxialausgang verbinden

Verbinden Sie Ihr Audiogerät über ein Koaxialkabel mit dem Gerät.

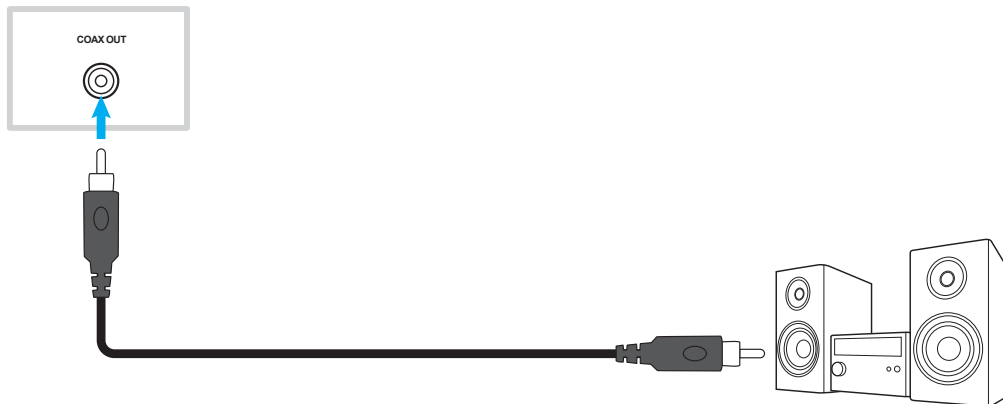

HDMI-Ausgang verbinden

Verbinden Sie Ihren Projektor über ein HDMI-Kabel mit dem Gerät.

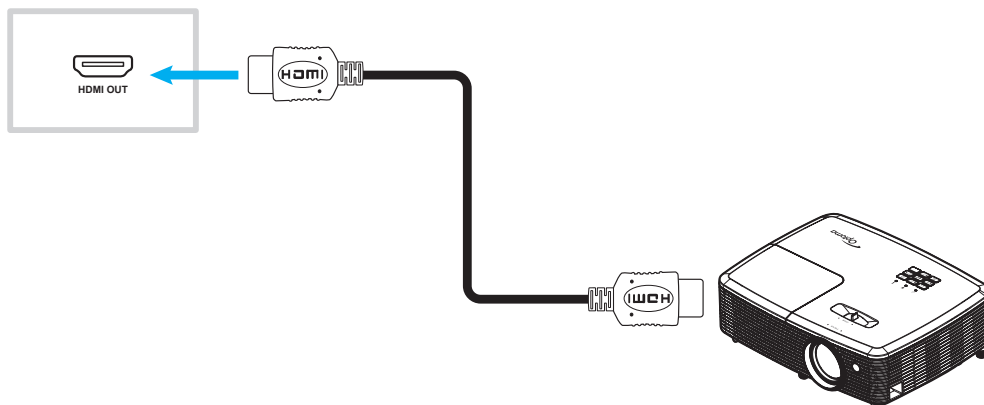

USB-Verbindung

Verbinden Sie Ihr USB-Peripheriegerät über ein USB-Kabel mit dem Gerät.

Hinweis: Ein USB-Laufwerk oder einen WLAN-Dongle können Sie ganz einfach in einen freien USB-Anschluss stecken.

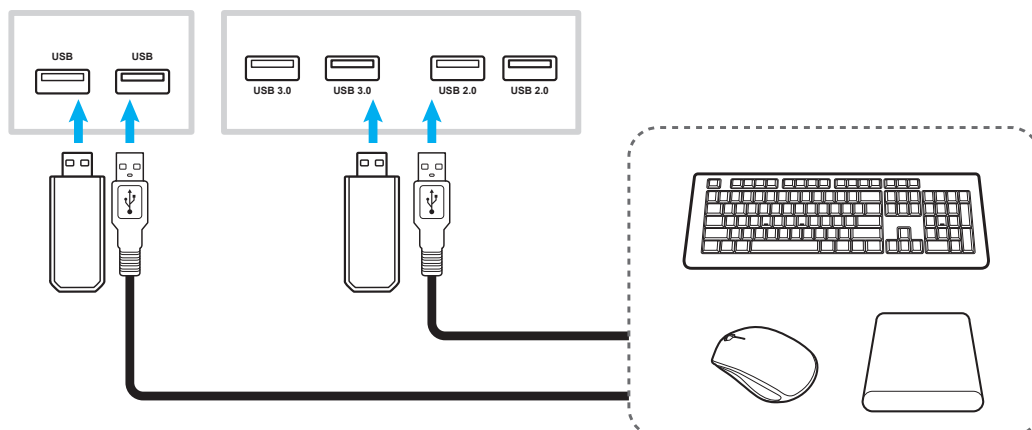

AUFSTELLUNG UND INSTALLATION

RS232-Verbindung

Verbinden Sie Ihren Computer über ein RS232-Kabel mit dem Gerät.

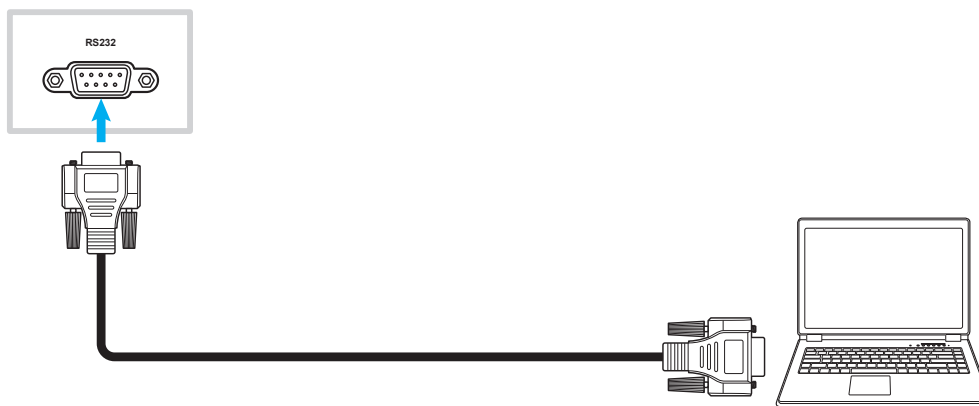

LAN-Verbindung

Verbinden Sie Ihren Router über ein Ethernet-Kabel mit dem Gerät.



WLAN-Verbindung

Stecken Sie den WLAN-Dongle in einen der hinteren USB-Anschlüsse. Er kann das Signal in einer Region mit WLAN-Netzwerk empfangen.

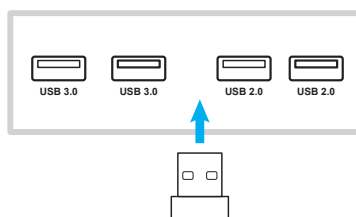

GERÄT VERWENDEN

Ein-/Ausschalten

Einschalten

Hinweis: Stellen Sie sicher, dass der **Ein-/Ausschalter** auf die Ein-Position (I) gesetzt ist, nachdem Sie das Netzkabel richtig angeschlossen haben.



Drücken Sie zum Einschalten des Gerätes die **Ein-/Austaste**. Die LED-Anzeige leuchtet blau, was anzeigt, dass das Gerät einsatzbereit ist.

Hinweis: Sie können das Gerät auch über die Taste  an der Fernbedienung einschalten.

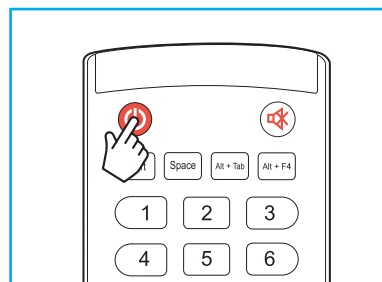
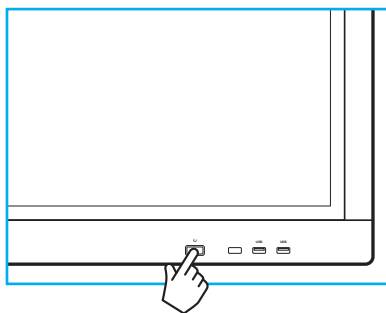

Powering off

Halten Sie zum Einschalten des Gerätes 3 Sekunden lang die **Ein-/Austaste** gedrückt. Sobald die LED-Anzeige rot leuchtet, befindet sich das Gerät im Bereitschaftsmodus.

Hinweis:

- Sie können das Gerät auch über die -Taste der Fernbedienung abschalten.
- Das Gerät verbraucht auch im Bereitschaftsmodus weiterhin Strom. Wir empfehlen dringend, den Netzstecker aus der Steckdose zu ziehen, falls das Gerät längere Zeit nicht benutzt wird.

GERÄT VERWENDEN

Einrichtungsassistent

Der Einrichtungsassistent erscheint am Bildschirm, wenn Sie das Gerät das erste Mal einschalten.

Hinweis: Dieses Gerät ist mit einem berührungsempfindlichen Bildschirm ausgestattet. Sie können Ihr Gerät durch einfaches Berühren des Bildschirms bedienen.

1. Wählen Sie die Sprache des Bildschirmsmenüs.

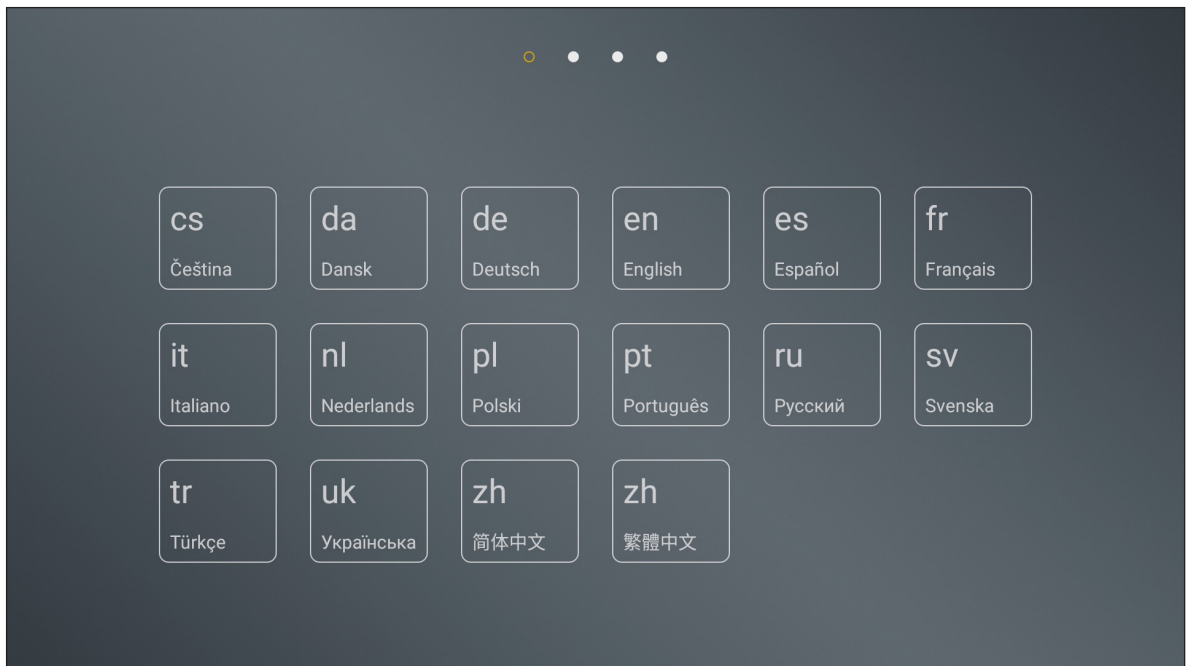

2. Wenn Sie Ihr Gerät mit dem Internet verbinden möchten, wählen Sie eines der verfügbaren Netzwerke und tippen Sie auf **Verbinden**. Andernfalls wählen Sie **Überspringen**.

Wichtig!

- Stellen Sie zur Verbindung mit einem Drahtlosnetzwerk sicher, dass der WLAN-Dongle richtig an einen der USB-Anschlüsse angeschlossen ist.
- Wenn Sie eine Verbindung zu einem sicheren Netzwerk herstellen, müssen Sie nur bei erstmaliger Verbindung das Kennwort eingeben.



GERÄT VERWENDEN

3. Konfigurieren Sie Datums- und Zeiteinstellungen. Wählen Sie dann zum Fortfahren **Nächstes**.



4. Lesen Sie die Praktiken von Optoma, einschließlich Nutzungsbedingungen, Datenschutzerklärung und Cookie-Richtlinie. Tippen Sie dann zum Abschließen der Einrichtung auf **Ich bin einverstanden**. Das Gerät ist nun einsatzbereit.



GRUNDLEGENDE BEDIENUNG

Übersicht über den Startbildschirm

Der Startbildschirm erscheint jedes Mal, wenn Sie das Gerät starten.

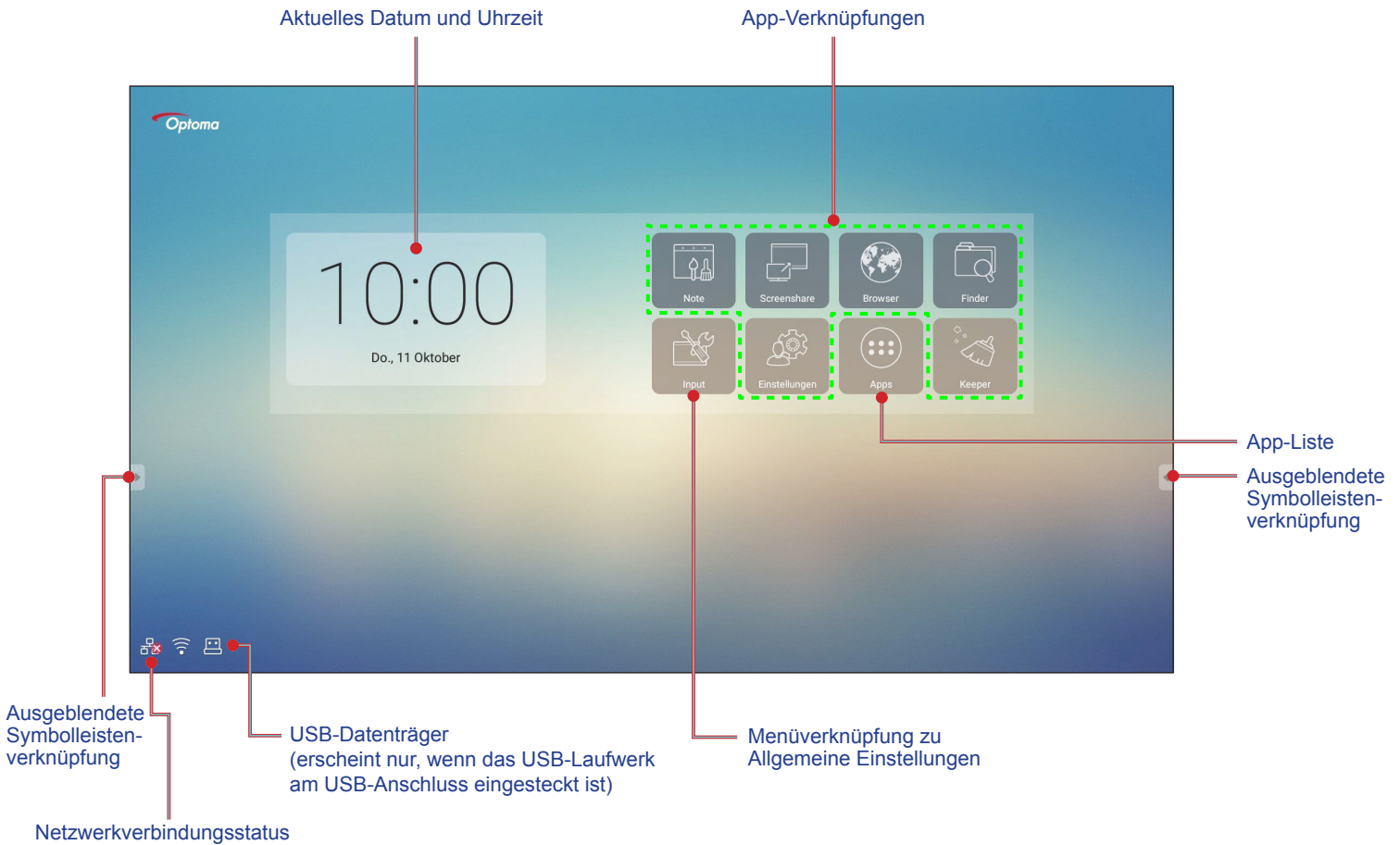

Gehen Sie zur Navigation am Startbildschirm wie folgt vor:

- Eine Option wählen: Tippen Sie einfach auf das gewünschte Element.
- Einstellung anpassen: Ziehen Sie den Regler nach links/rechts oder im/gegen den Uhrzeigersinn.
- Ausgeblendete Symbolleiste einblenden: Tippen Sie auf der linken/rechten Seite des Bildschirms auf oder .

Hinweis:

- Sofern nicht anderweitig angegeben, beschreibt dieser Abschnitt die Gerätebedienung über Gesten.
- Alternativ können Sie das Gerät auch mit der Fernbedienung bedienen.

GRUNDLEGENDE BEDIENUNG

Allgemeine Einstellungen

Tippen Sie am Startbildschirm auf **Input**, um das Menü **Allgemeine Einstellungen** zu öffnen. Das Menü **Allgemeine Einstellungen** besteht aus 2 Seiten.

Wechseln Sie zur zweiten Seite, indem Sie ●●● oben rechts an der Hauptseite antippen.

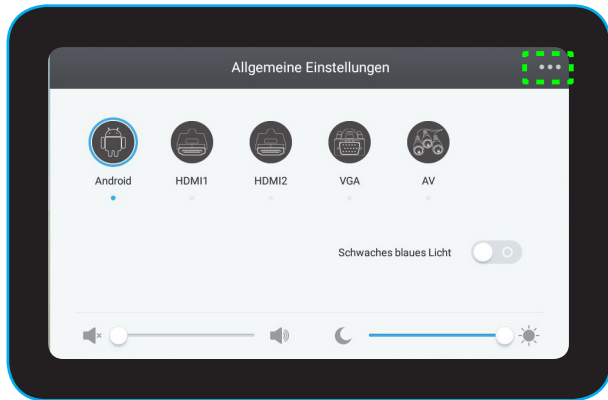

Main-Seite

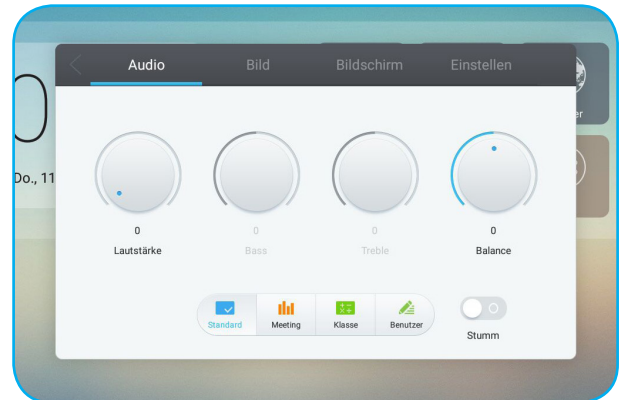

Sekundäre Seite

Hinweis: Sie können von jeder Seite aus auf das Menü **Allgemeine Einstellungen** zugreifen. Ziehen Sie den unteren Bereich des Bildschirms einfach nach oben.

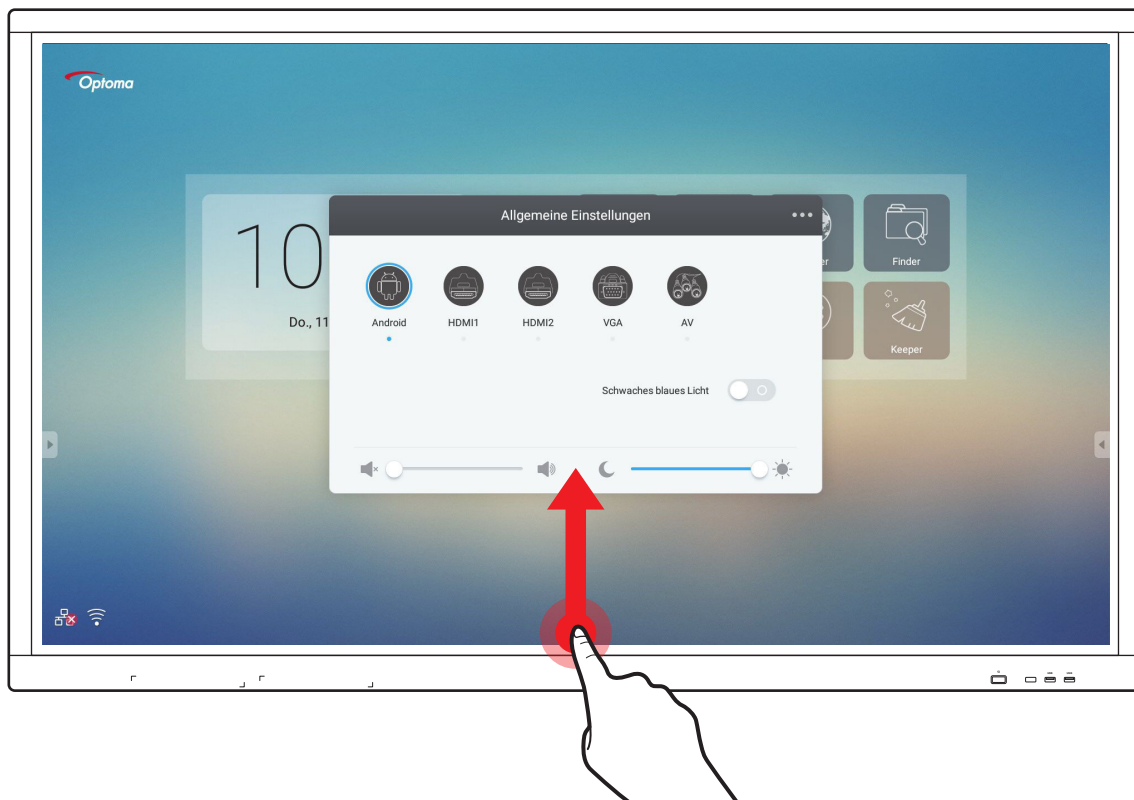

GRUNDLEGENDE BEDIENUNG

Eine Eingangsquelle wählen

Auf der **Allgemeine Einstellungen**-Hauptseite wird die verfügbare Eingangsquelle durch das Symbol **•** angezeigt. Tippen Sie zum Ändern der Eingangsquelle einfach auf die gewünschte Eingangsquelle.

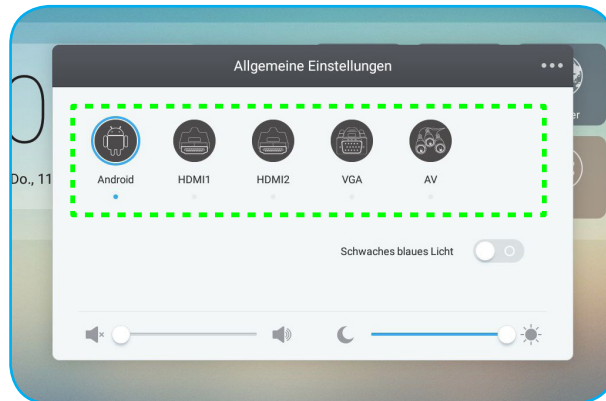

Hinweis:

- Weitere Informationen über Geräteverbindungen finden Sie im Abschnitt "Anschlüsse vornehmen".
- Die Option PC ist nur verfügbar, wenn das PC-Modul richtig im OPS-Steckplatz des Gerätes installiert ist.

Funktion Schwaches Blaues Licht aktivieren

Wichtig! Studien belegen, dass nicht nur ultraviolette Strahlen, sondern auch kurzwellige blaue Lichtstrahlen von Displays Augenbeanspruchung und Netzhautschäden verursachen sowie auf lange Sicht das Sehvermögen beeinträchtigen kann. Die Funktion Schwaches Blaues Licht von Optoma ist eine Funktion zum Schutz der Augen, die blaues Licht reduzieren kann.

Schieben Sie auf der **Allgemeine Einstellungen**-Hauptseite den **Schwaches Blaues Licht**-Schalter zum Aktivieren der Funktion nach rechts.

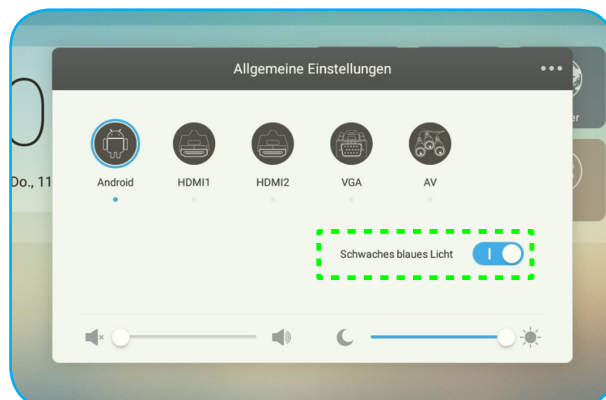

Hinweis: Zum Schutz Ihrer Augen vor längerer Displaynutzung raten wir Ihnen dringend zu Folgendem:

- Lassen Sie Ihre Augen nach 2 Stunden kontinuierlicher Nutzung 10 Minuten ruhen.
- Rollen Sie Ihre Augen alle paar Stunden nach oben, machen Sie dann mit Ihren Augen große Kreise.
- Schauen Sie alle 20 Minuten Bildschirmbetrachtung 20 Sekunden lang in die Ferne.
- Schließen Sie Ihre Augen eine Minute, wenn sie schmerzen.

GRUNDLEGENDE BEDIENUNG

Lautstärke anpassen

Ziehen Sie den Schieberegler an der **Allgemeine Einstellungen**-Hauptseite zum Anpassen der Lautstärke nach rechts/links.

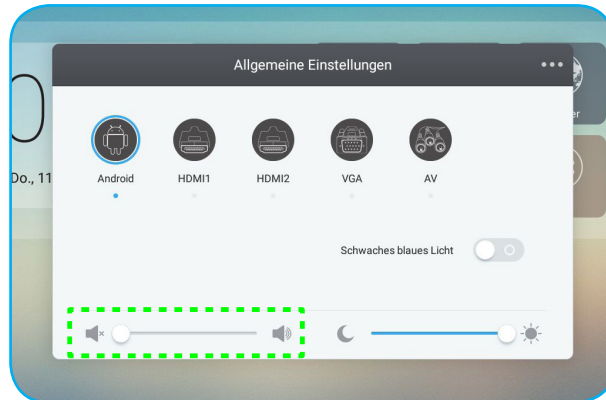

Hintergrundbeleuchtung anpassen

Ziehen Sie den Schieberegler an der **Allgemeine Einstellungen**-Hauptseite zum Anpassen der Hintergrundbeleuchtung nach rechts/links.

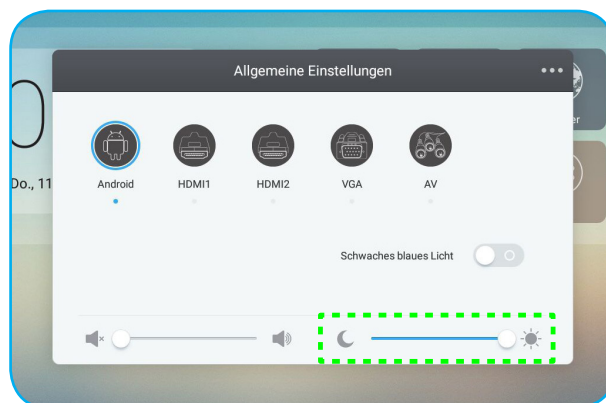

GRUNDLEGENDE BEDIENUNG

Audioeinstellungen konfigurieren

Wählen Sie auf der sekundären Seite von **Allgemeine Einstellungen** zur Konfiguration der Audioeinstellungen **Audio**. Schließen Sie dann folgende Schritte ab:

- Wählen Sie den gewünschten Tonmodus aus einer der verfügbaren Optionen: Standard, Meeting, Klasse oder Benutzer.
Hinweis: Falls der Tonmodus auf **Benutzer** eingestellt ist, können Sie die Audioeinstellungen durch Einstellung von Lautstärke, Bässen, Höhen oder Balance wie gewünscht anpassen.
- Schieben Sie den **Stumm**-Schalter zur Aktivierung der Stummfunktion nach rechts.

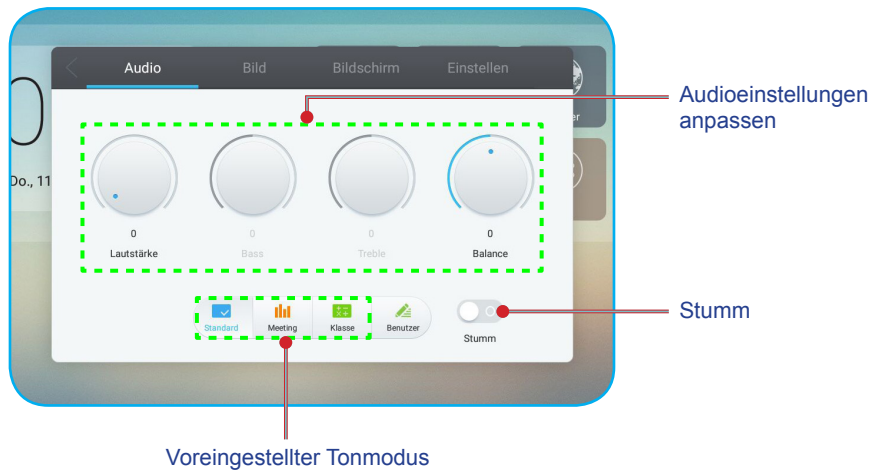

Bildschirmeinstellungen konfigurieren

Wählen Sie auf der sekundären Seite von **Allgemeine Einstellungen** zur Konfiguration der Bildschirmeinstellungen **Bild**. Schließen Sie dann folgende Schritte ab:

- Wählen Sie das gewünschte Seitenverhältnis aus einer der verfügbaren Optionen: 4:3, 16:9 oder PTP.
- Schieben Sie den **Pixel Shift**-Schalter zur Aktivierung der Pixelversatz-Funktion nach rechts.
- Hinweis:** Wenn die Funktion aktiviert ist, werden eingebrannte Bilder verhindert.

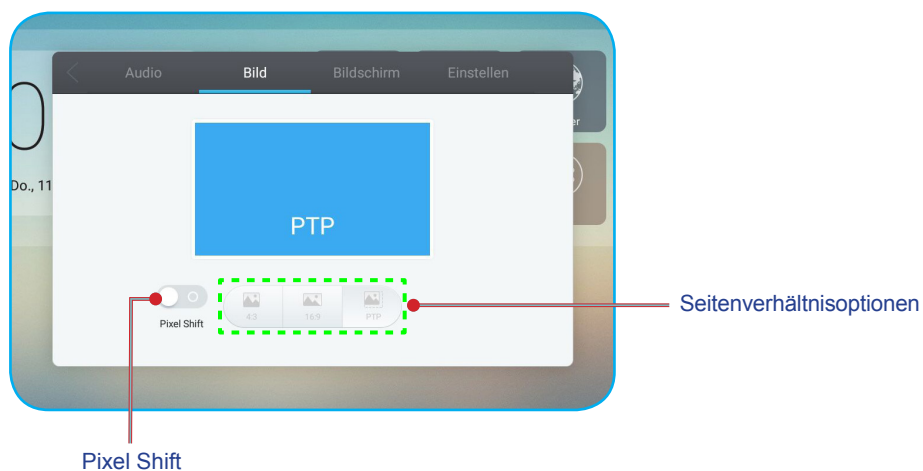

GRUNDLEGENDE BEDIENUNG

Anzeigeeinstellungen konfigurieren

Wählen Sie auf der sekundären Seite von **Allgemeine Einstellungen** zur Konfiguration der Anzeigeeinstellungen **Bildschirm**. Schließen Sie dann folgende Schritte ab:

- Wählen Sie den gewünschten Anzeigemodus aus einer der verfügbaren Optionen: Standard, Hell, Soft oder Benutzer.
Hinweis: Wenn der Anzeigemodus auf **Benutzer** eingestellt ist, können Sie die Anzeigeeinstellungen durch Einstellung von Helligkeit, Kontrast, Farbton (nur bei AV-Eingang verfügbar) oder Schärfe (nur bei AV-Eingang) wie gewünscht anpassen.
- Wählen Sie die gewünschte Farbtemperatur aus einer der verfügbaren Optionen: Standard, Kalt oder Warm.

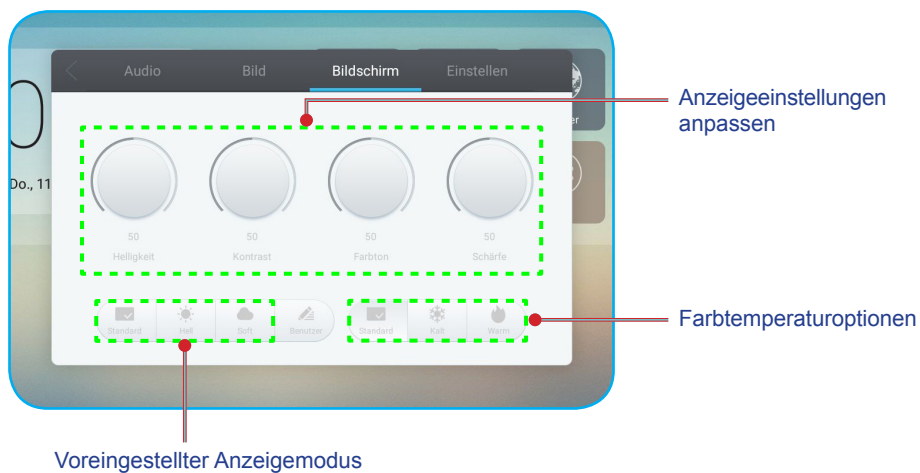

Anpassungseinstellungen konfigurieren (nur bei VGA-Eingang)

Wählen Sie auf der sekundären Seite von **Allgemeine Einstellungen** zur Konfiguration der Bildschirmeinstellungen für die VGA-Eingangsquelle **Einstellen**. Schließen Sie dann folgende Schritte ab:

- Wählen Sie zur Anpassung der horizontalen und vertikalen Bildposition **H. Position** oder **V-Position**.
- Wählen Sie zur Anpassung vertikalen Bildrauschens **Clock**.
- Wählen Sie zur Anpassung horizontalen Bildrauschens **Phase**.
- Wählen Sie zur automatischen Anpassung des Bildes an optimale Position, Takt und Phase die Option **Auto**.

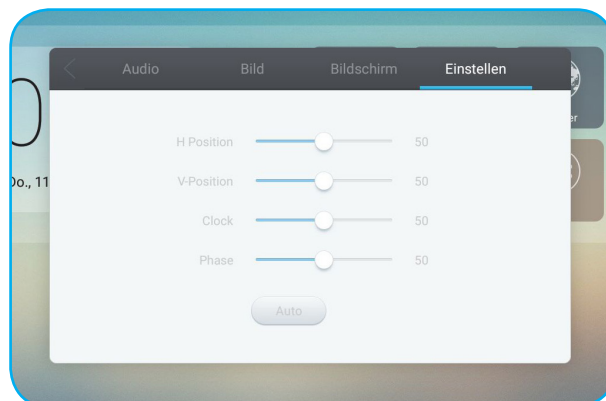





GRUNDLEGENDE BEDIENUNG

Seitliche Symbolleiste

Tippen Sie zum Einblenden der seitlichen Symbolleiste  oder . Sie können die Anzeige zur Änderung ihrer Position verschieben.





Seitliche Symbolleiste

- Tippen Sie zum Ausblenden der Symbolleiste .
- Kehren Sie durch Antippen von  zum vorherigen Bildschirm zurück.
- Kehren Sie durch Antippen von  zum Startbildschirm zurück.
- Tippen Sie zum Zugreifen auf das Menü **Allgemeine Einstellungen** auf .

Kürzliche Aufgaben anzeigen

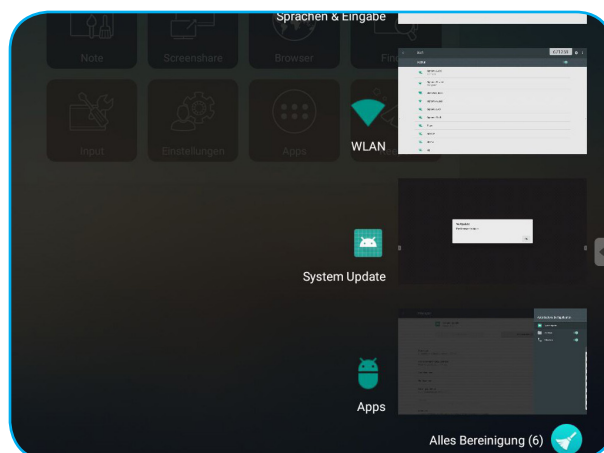
Tippen Sie zur Anzeige aller kürzlich verwendeten Apps auf .



- Tippen Sie auf die App, die Sie starten möchten.
- Wischen Sie eine App zum Entfernen aus der Liste nach links oder rechts.
- Tippen Sie zum Löschen der Liste .





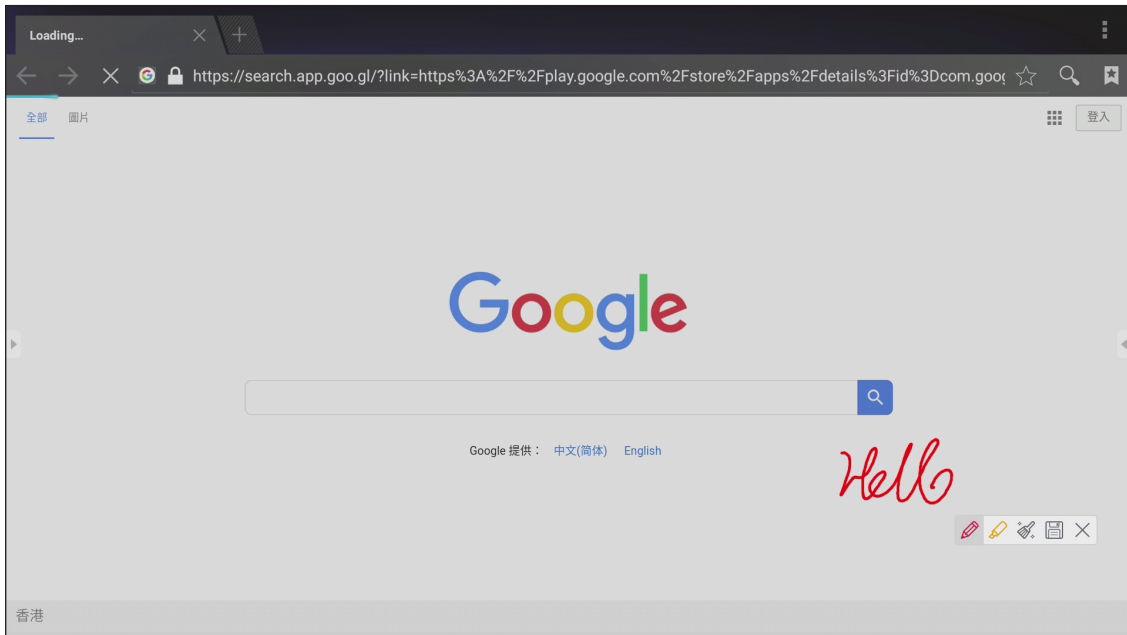

GRUNDLEGENDE BEDIENUNG

Anmerkungstool

Tippen Sie zum Öffnen des Anmerkungstools auf .



Gehen Sie in diesem Modus wie folgt vor:

- Tippen Sie zum Schreiben und Zeichnen am Bildschirm auf .
- **Hinweis:** Durch wiederholtes Antippen von  können Sie die Stiftfarbe ändern.
- Tippen Sie zum Hervorheben des Elements am Bildschirm auf .
- **Hinweis:** Durch wiederholtes Antippen von  können Sie die Markerfarbe ändern.
- Tippen Sie zum Löschen aller Anmerkungen am Bildschirm auf .
- **Hinweis:** Sie können zum Löschen von Bereichen Ihrer Texte oder Zeichnungen auch Ihre Handfläche verwenden.
- Tippen Sie zum Erfassen einer Bildschirmaufnahme des gesamten Bildschirminhalts auf .
- Tippen Sie zum Beenden des aktuellen Modus auf .



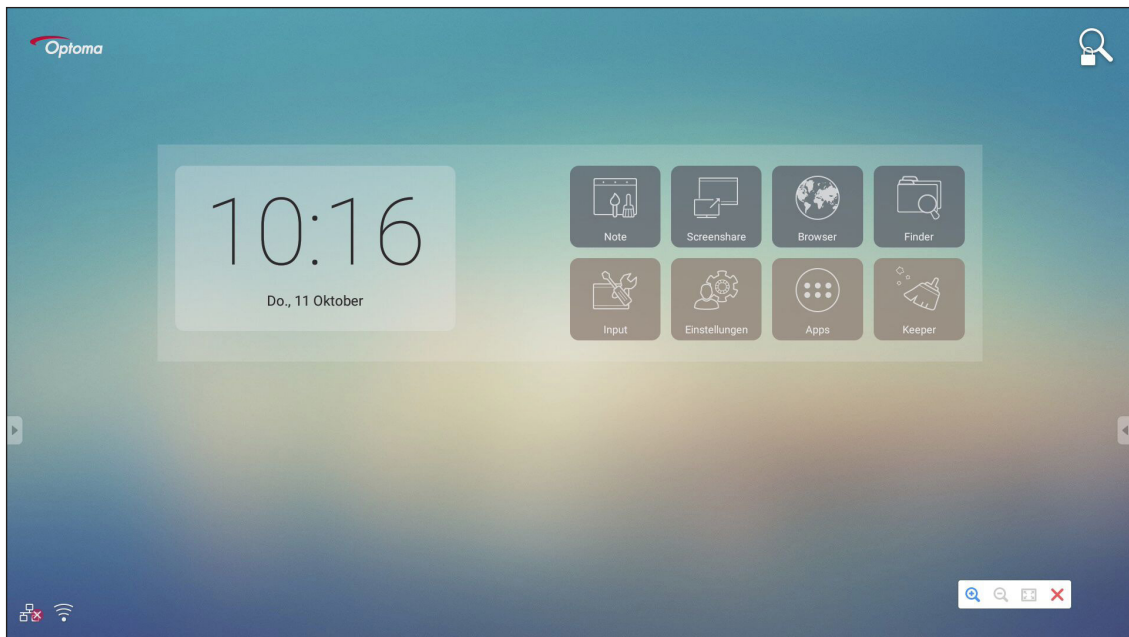

GRUNDLEGENDE BEDIENUNG

Bildschirm einfrieren

Tippen Sie zum Einfrieren des aktuellen Bildschirms auf .



Gehen Sie in diesem Modus wie folgt vor:



- Tippen Sie zum Vergrößern auf . Anschließend können Sie das Bild schieben und verschieben.
Hinweis: Mit jedem Antippen erhöht sich der Zoomfaktor.
- Tippen Sie zum Verkleinern auf .
- Tippen Sie zum Wiederherstellen der Originalgröße des Bildes auf .
- Tippen Sie zum Beenden des aktuellen Modus auf .

GRUNDLEGENDE BEDIENUNG

Weitere Dienstprogramme

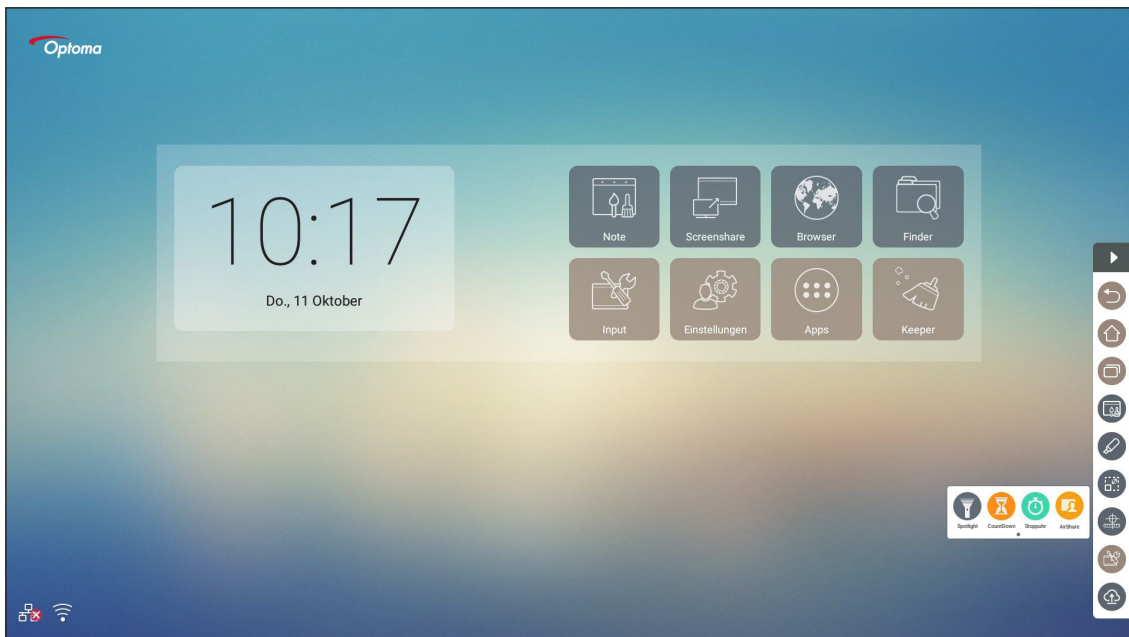
Tippen Sie zum Zugreifen auf andere Dienstleistungen, wie Spotlight, Countdown, Stoppuhr und AirShare, auf .



- Tippen Sie zum Aktivieren der Spotlight-Funktion auf . Spotlight kann dazu verwendet werden, die Aufmerksamkeit des Publikums auf einen bestimmten Teil der Tafel zu lenken.
- Tippen Sie zur Nutzung der Countdown-Funktion auf .
- Tippen Sie zur Nutzung der Stoppuhr-Funktion auf .

AirShare

Tippen Sie zum Aufrufen von AirShare auf . Ein QR-Code erscheint am Bildschirm.

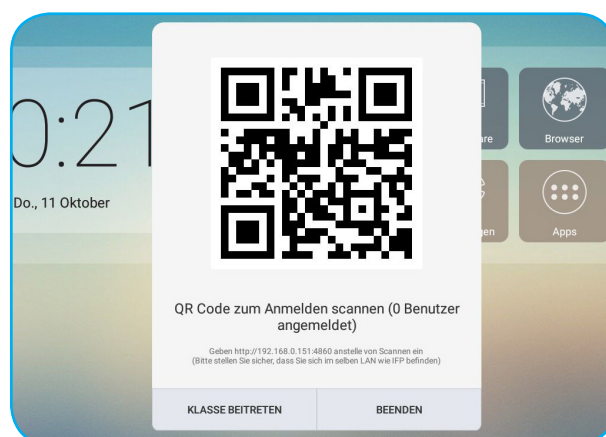

Schließen Sie zum Beitreten des virtuellen Klassenzimmers folgende Schritte ab:

1. Verbinden Sie das Gerät mit einem verfügbaren Netzwerk.
2. Aktivieren Sie an Ihrem Mobilgerät die WLAN-Funktion. Stellen Sie dann eine Verbindung zu dem Netzwerk her, mit dem auch das Gerät verbunden ist.

Wichtig!

- *Das Gerät und Ihr Mobilgerät müssen mit demselben WLAN-Netzwerk verbunden sein.*
- *Stellen Sie während des Betriebs sicher, dass Sie Internetzugriff haben.*

GRUNDLEGENDE BEDIENUNG

3. Scannen Sie den QR-Code. Geben Sie anschließend Ihren Namen ein und tippen Sie zum Beitreten des Kurses auf **Anmelden**.

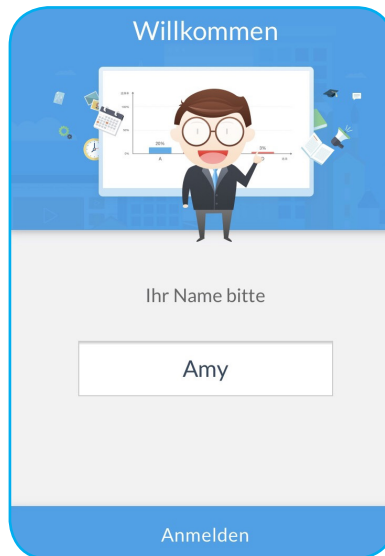

4. Tippen Sie am Gerät zum Starten der Kurssitzung auf **ENTER THE CLASS (Klasse beitreten)**.

Gehen Sie zur Teilnahme am Kurs wie folgt vor:

Starten Sie zum Öffnen einer virtuellen Tafel die **Note**-App. Anschließend können Sie folgende Funktionen nutzen:

a. Abstimmender

1. Tippen Sie zum Aufrufen des Bildschirms Abstimmender auf .
2. Wählen Sie zum Definieren des Antworttyps **Einzelauswahl** oder **Mehrfache Auswahl**.

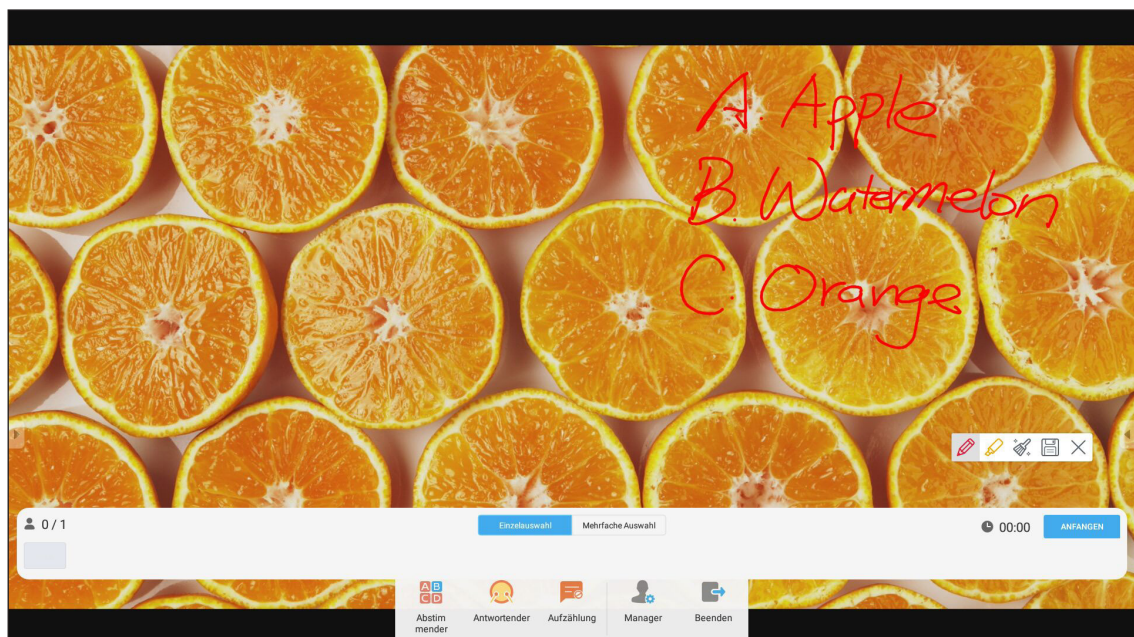

GRUNDLEGENDE BEDIENUNG

3. Tippen Sie zum Starten der Fragenbeantwortung auf **ANFANGEN**.

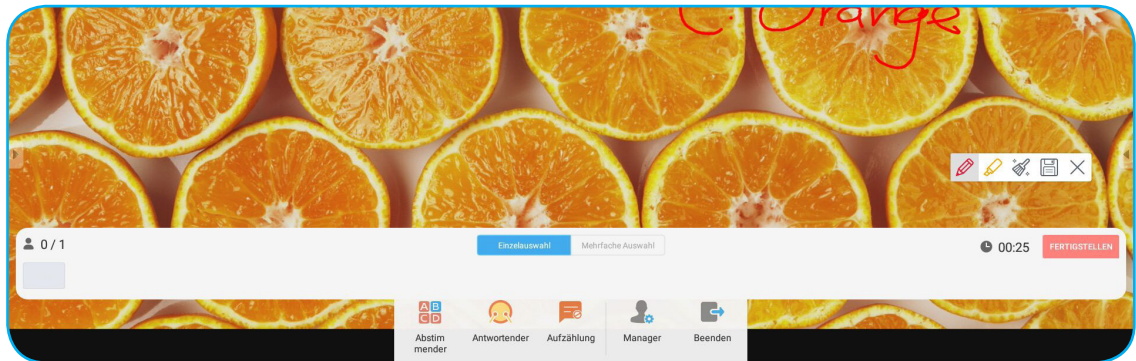

4. Der Teilnehmer kann durch Auswahl der Antwort am Mobilgerätebildschirm antworten und auf **OK** tippen.

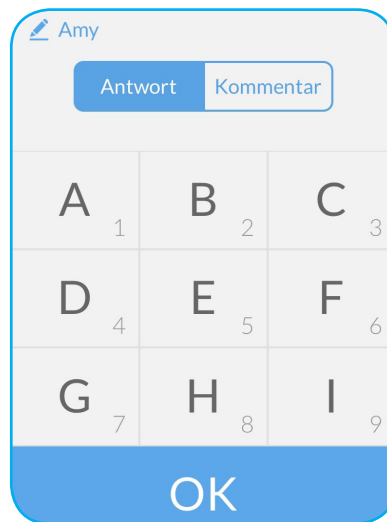

5. Tippen Sie zum Abschließen der Beantwortung auf **FERTIGSTELLEN**. Die Antwortstatistik wird angezeigt.

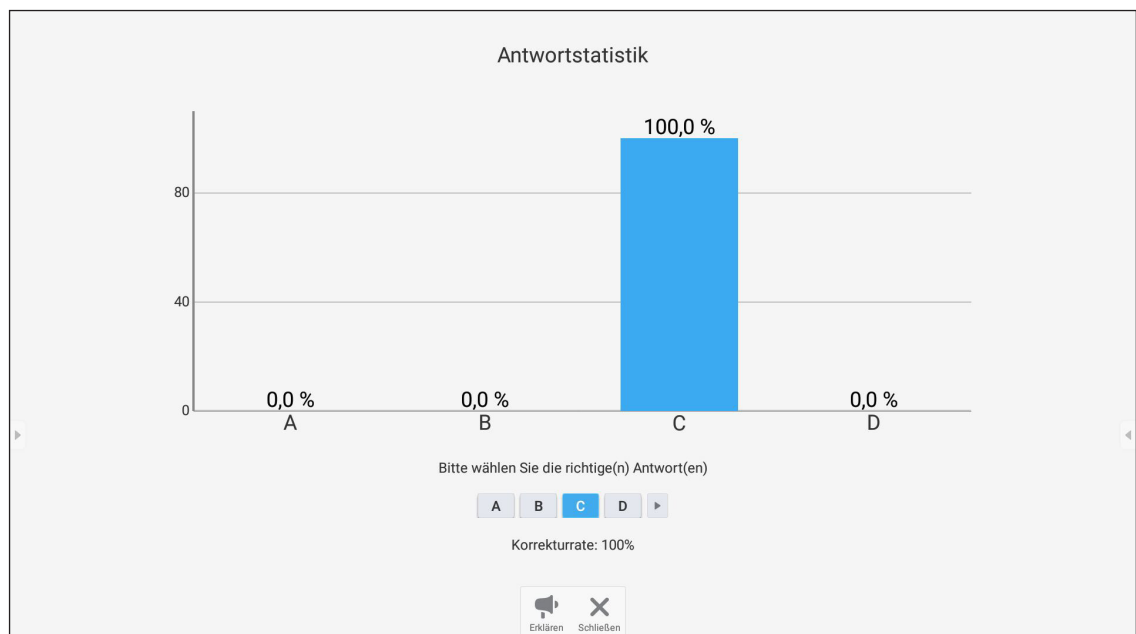

- Tippen Sie zum Umschalten zur Erklärungssitzung auf . Anschließend kann der Dozent dem/ den Teilnehmer(n) die Lösung für die Antwort erklären.
- Tippen Sie zum Schließen der Seite mit Antwortstatistik auf .

GRUNDLEGENDE BEDIENUNG

b. Responder

1. Tippen Sie zum Aufrufen des Bildschirms Responder auf 🗨️. Tippen Sie dann zum Starten des Antwortmodus auf **START**.

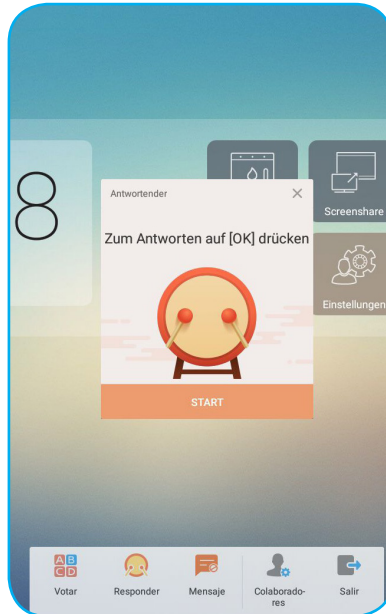

2. Wenn die Funktion aktiviert ist, erhält die Person, die zuerst **OK** antippt, das Recht zu antworten. Beispiel: Falls Sawyer als erstes **OK** antippt, erhält er das Recht, die Frage zu beantworten.

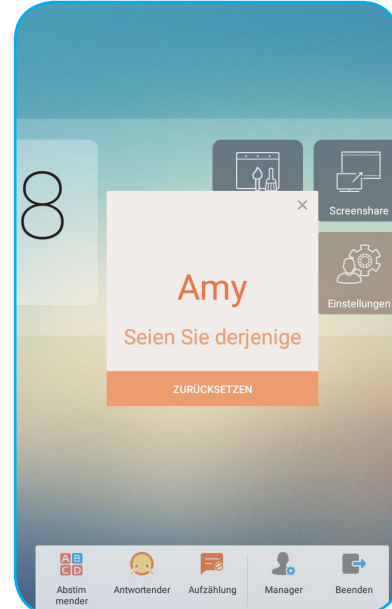
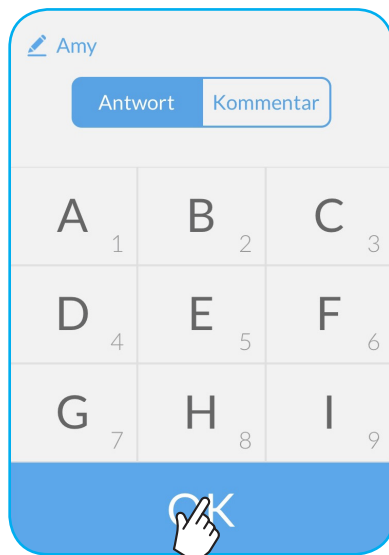

GRUNDLEGENDE BEDIENUNG

c. Mensaje



1. Tippen Sie zur Nutzung der Nachrichtenfunktion auf . Diese Funktion ist standardmäßig deaktiviert.
2. Tippen Sie zum Umschalten zum Bildschirm Mensaje am Mobilgerät auf **Mensaje**. Geben Sie dann Ihre Nachricht in das Kommentartextfeld ein und tippen Sie auf **Senden**.

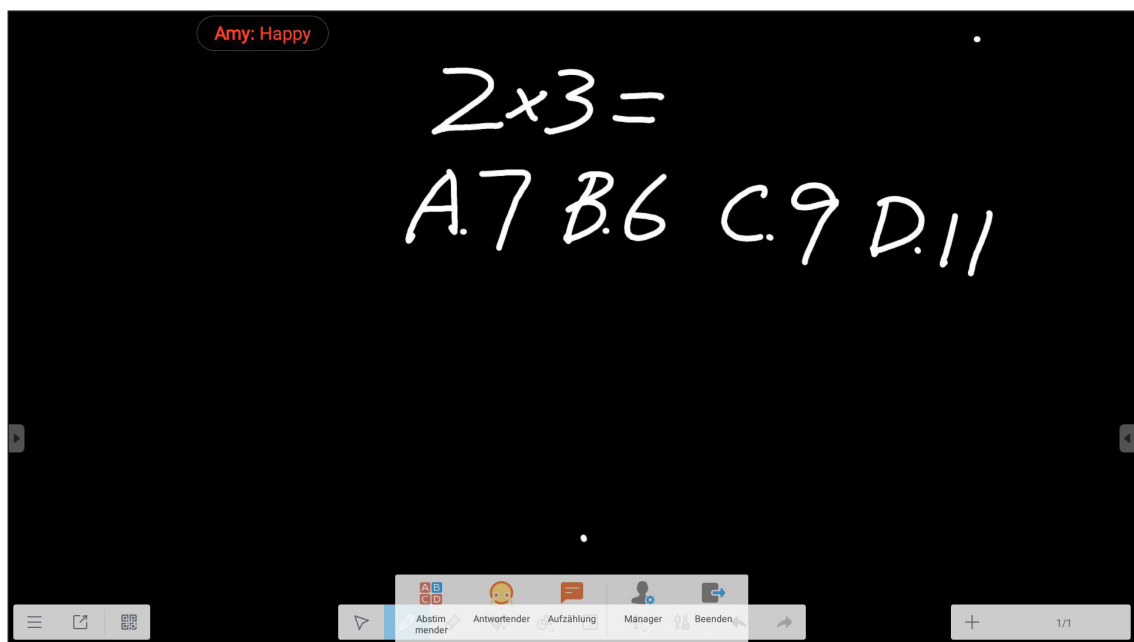

Die gesendete Nachricht wird am Gerätebildschirm angezeigt.



Hinweis:

- Tippen Sie zur Anzeige des QR-Codes auf  und erlauben Sie weiteren Personen die Teilnahme an dem Kurs.
- Tippen Sie zum Verlassen von AirShare auf .

GRUNDLEGENDE BEDIENUNG

Cloud-Laufwerk

Tippen Sie zum Erstellen eines Kontos zum Zugreifen auf das Cloud-Laufwerk auf .

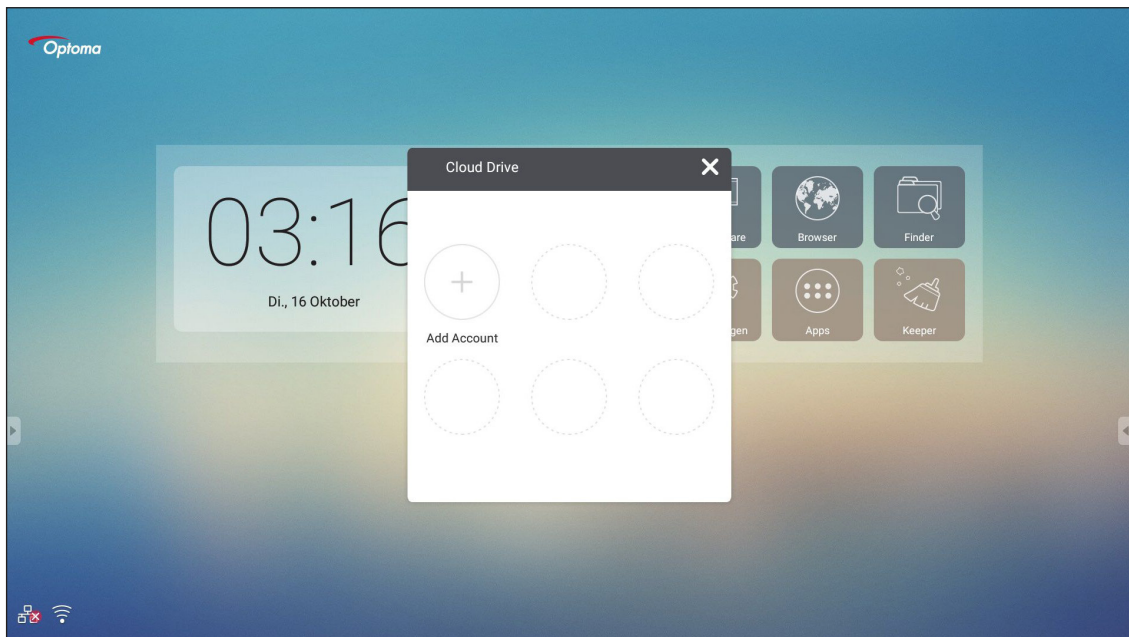

So erstellen Sie ein Konto:

1. Tippen Sie auf **Add Account**.
2. Wählen Sie das Laufwerkstyp.

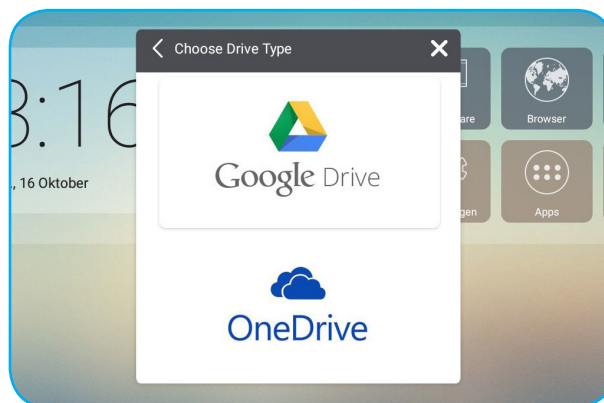

3. Befolgen Sie zum Erstellen eines Kontos oder zur Anmeldung an Ihrem bestehenden Konto die Bildschirmanweisungen. Ihr Konto erscheint nach erfolgreicher Anmeldung in der Liste.

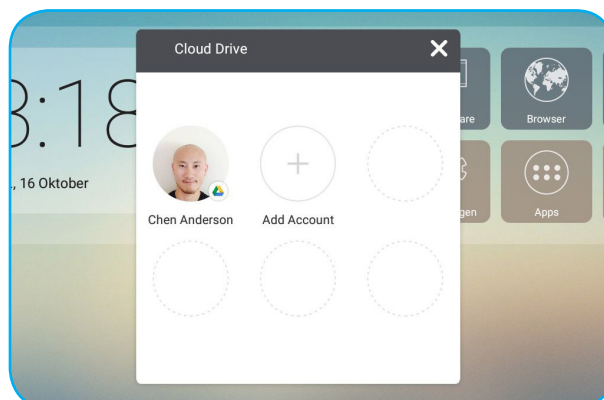

Hinweis: Zum Schutz Ihrer personenbezogenen Daten werden Sie automatisch von Google Drive/OneDrive abgemeldet, wenn das Gerät ausgeschaltet ist.

GRUNDLEGENDE BEDIENUNG

Erweiterte Einstellungen

Tippen Sie am Startbildschirm auf **Einstellungen**, um das Menü **Einstellungen** zu öffnen.

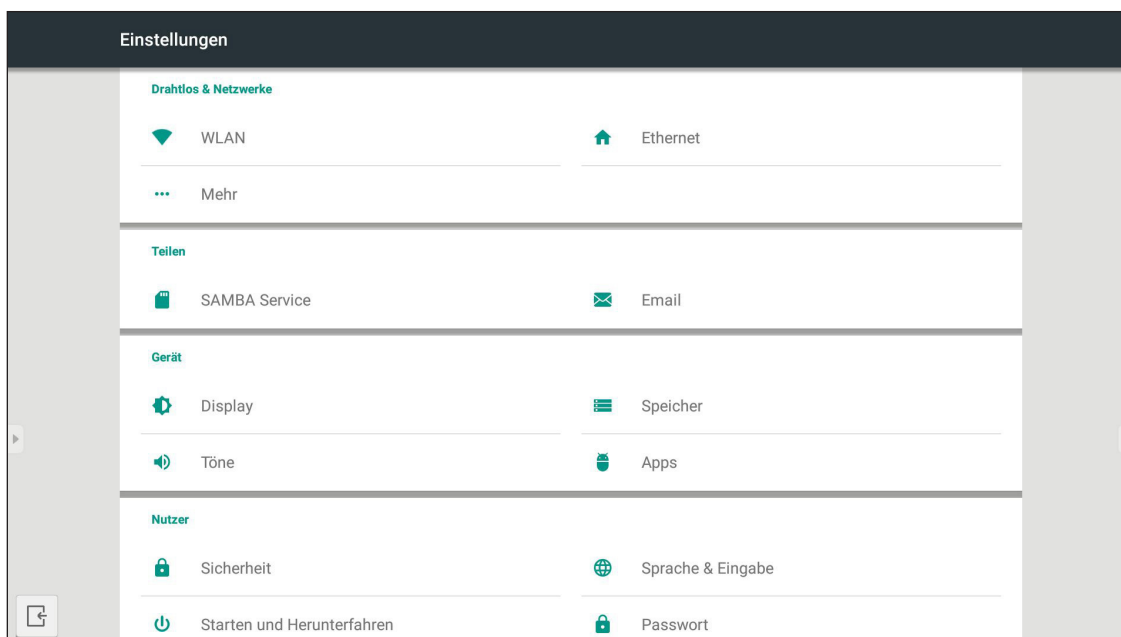

Kategorie	Optionen	Beschreibung
Drahtlos & Netzwerke	WLAN	Konfigurieren Sie die Drahtlosnetzwerkeinstellungen.
	Ethernet	Konfigurieren Sie die LAN-Netzwerkeinstellungen.
	Mehr	Greifen Sie auf weitere Funktionen zu.
Teilen	SAMBA	Aktivieren/deaktivieren Sie den SAMBA-Dienst. Bei Aktivierung können Sie Ordner in IFPs mit anderen Geräten in demselben Netzwerk freigeben. Laden Sie Daten in IFPs auf PCs herunter, indem Sie eine Verbindung über die IP-Adresse herstellen. Anschließend können Sie aus Sicherheitsgründen ein Kennwort für das Konto einrichten.
	Email	Konfigurieren Sie die SMTP-Mailserver-Einstellungen.
Gerät	Display	Legen Sie das Hintergrundbild fest und führen Sie die Pixelversatz-Funktion aus.
	Speicher	Prüfen Sie Gesamtspeicher/freien Speicher des Gerätes/tragbaren Speichers.
	Töne	Schalten Sie den Berührungston ein oder aus.
	Apps	Prüfen Sie Speicherauslastung, Berechtigungen und andere Informationen für jede App.
Nutzer	Sicherheit	Greifen Sie auf erweiterte Sicherheitseinstellungen zu und legen Sie die Installationsberechtigung für Drittanbieter-Apps fest.
	Sprache & Eingabe	Legen Sie die Anzeigesprache fest und konfigurieren Sie andere Eingabeoptionen.
	Starten und Herunterfahren	Konfigurieren Sie Startkanal, Bereitschaft nach Startvorgang und legen Sie den Zeitplanner zum regelmäßigen Ein-/Ausschalten fest.
	Passwort	Konfigurieren oder ändern Sie das Bildschirmsperrenkennwort.
	Channel-Alias	Ändern Sie den Namen von Eingangsquellen.
	Andere Einstellung	Konfigurieren Sie den Kanal der seitlichen Symbolleiste und Einstellungen zum Schreiben von Notizen.
System	Datum & Uhrzeit	Konfigurieren Sie Datums- und Zeiteinstellungen.
	Über das device	Prüfen Sie die Systeminformationen.

Hinweis: Beenden Sie durch Antippen von  das **Einstellungen**-Menü.

GRUNDLEGENDE BEDIENUNG

Netzwerkeinstellungen konfigurieren

Wireless network (Drahtlosnetzwerk)

Wichtig! Stellen Sie zur Verbindung mit einem Drahtlosnetzwerk sicher, dass der WLAN-Dongle richtig an einen der rückseitigen USB-Anschlüsse angeschlossen ist.

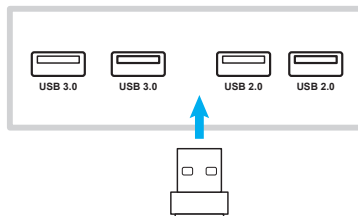

1. Wählen Sie am Startbildschirm **Einstellungen** → **WLAN**. Schieben Sie dann zum Aktivieren der WLAN-Funktion den **WLAN**-Schalter nach rechts.

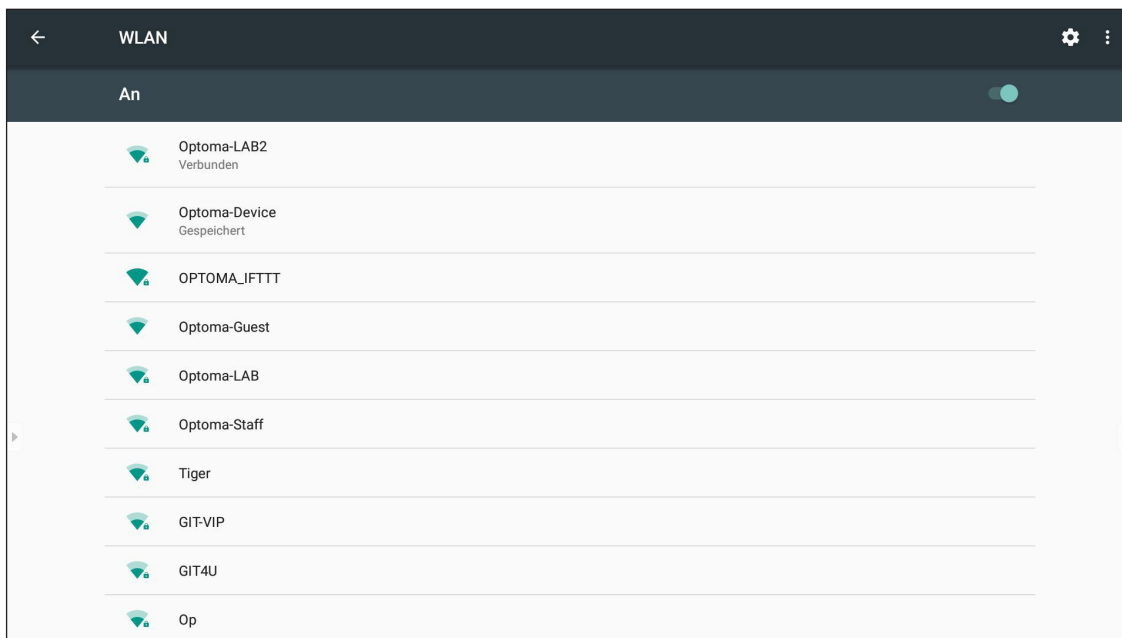

2. Wählen Sie eines der verfügbaren Netzwerke und tippen Sie auf **Verbinden**.

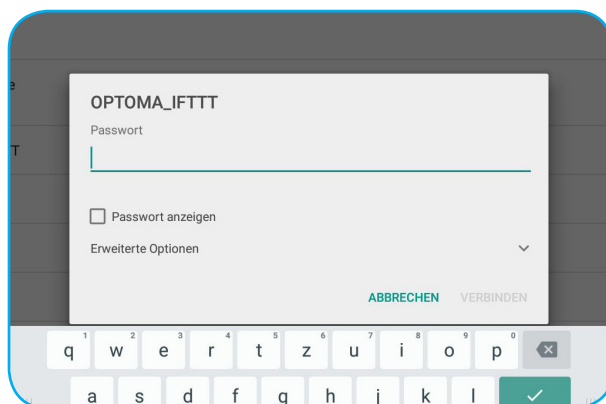

Hinweis: Wenn Sie eine Verbindung zu einem sicheren Netzwerk herstellen, müssen Sie nur bei erstmaliger Verbindung das Kennwort eingeben.

GRUNDLEGENDE BEDIENUNG

Kabelnetzwerk

1. Verbinden Sie ein Ende des Ethernet-Kabels mit dem LAN-Anschluss des Gerätes.
2. Schließen Sie das andere Ende des Ethernet-Kabels an den Router an.



3. Wählen Sie am Startbildschirm **Einstellungen** → **Ethernet**. Schieben Sie dann zum Aktivieren der Kabelnetzwerk-Funktion den **Ethernet**-Schalter nach rechts.
4. Konfigurieren Sie die erforderlichen Netzwerkeinstellungen.
 - Wählen Sie das **DHCP**-Kontrollkästchen, damit das Gerät automatisch eine IP-Adresse von Ihrem Netzwerk abrufen kann.
 - Wählen Sie zum manuellen Konfigurieren von IP-Adresse, Gateway, Netzmaske, DNS und Proxy-Parametern das Kontrollkästchen **Static IP**.

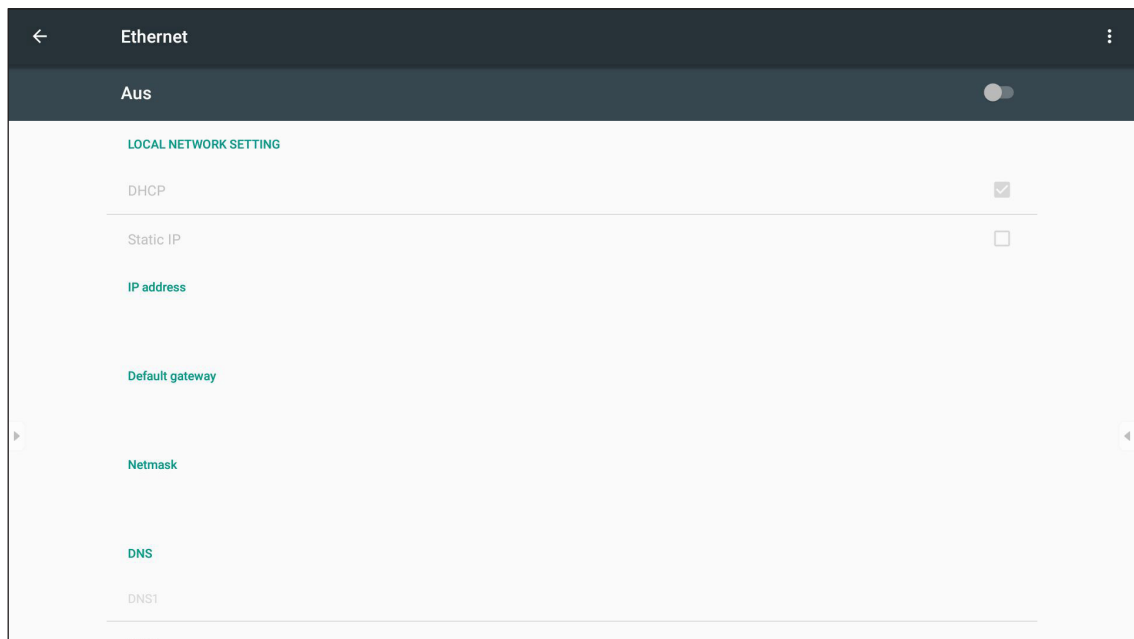

APPS VERWENDEN

Tippen Sie am Startbildschirm zum Anzeigen der App-Liste auf **Apps**.

Wichtig! Das integrierte Android-7.0-Betriebssystem ist nicht Standard-Android. Folglich ist Google Play in der App-Liste nicht verfügbar. Die installierte Drittanbieter-Anwendung funktioniert möglicherweise nicht richtig, wenn sie nicht für IFP entwickelt ist. Optoma garantiert nicht, dass diese selbst installierten Apps funktionieren.

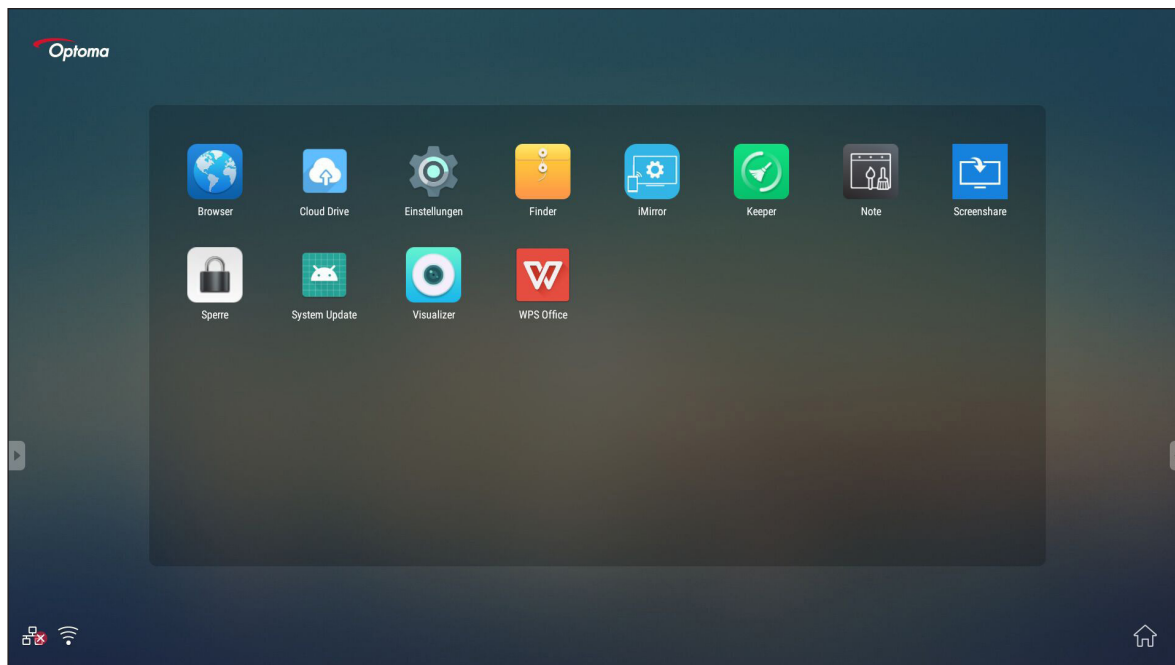

Hinweis: Zur Installation einer Drittanbieter-Anwendung müssen Sie zunächst die Einstellung **Unbekannte Herkunft** (Einstellungen → Sicherheit → **Unbekannte Herkunft**) aktivieren.

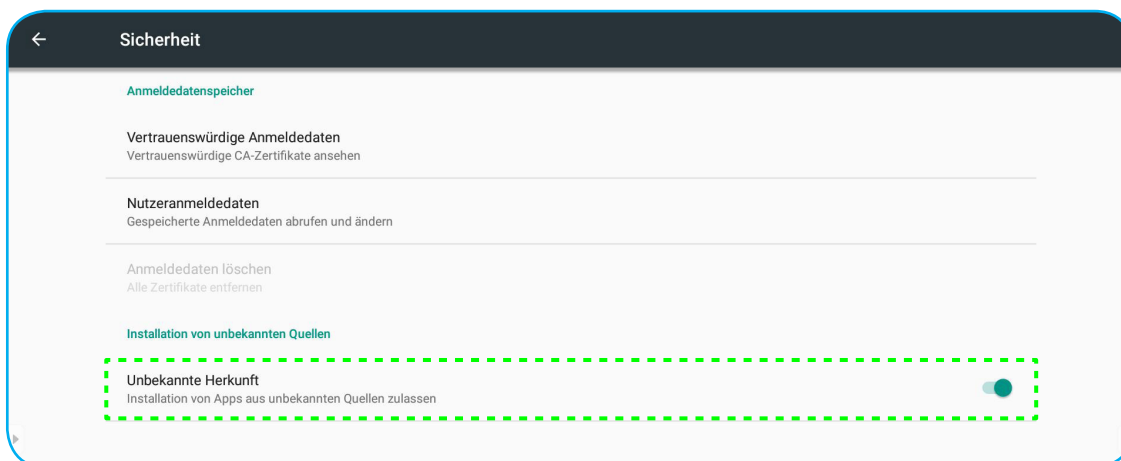





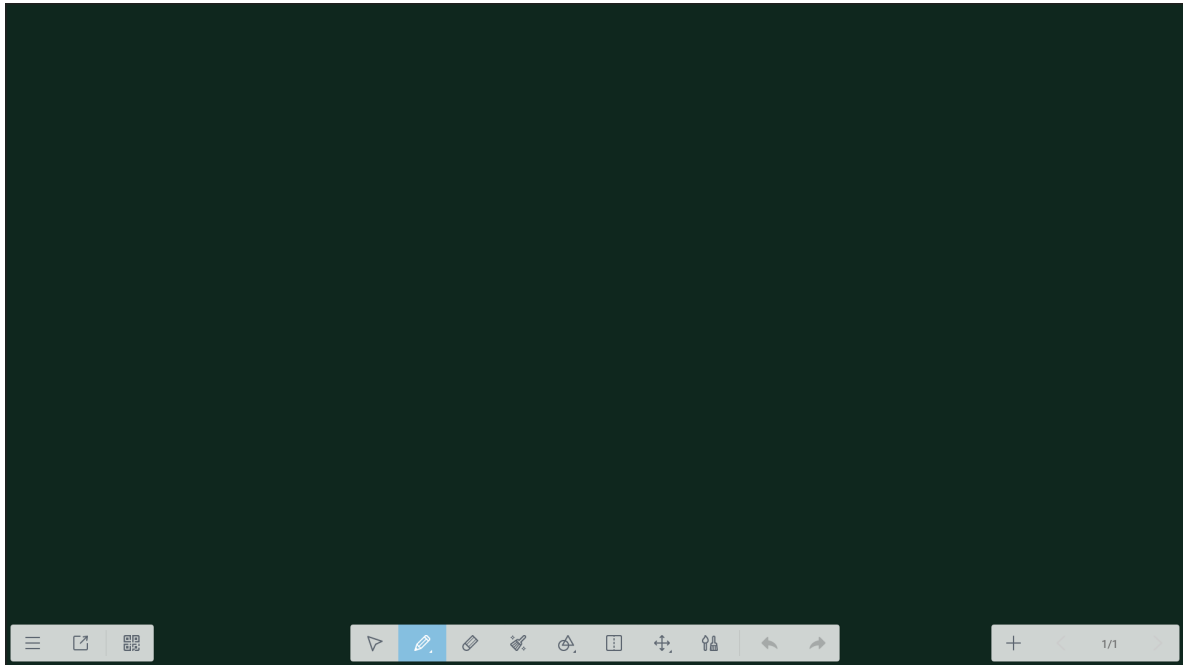

Anschließend können Sie die heruntergeladene APK- (Android Package) Datei in Ihrem System installieren.

APPS VERWENDEN



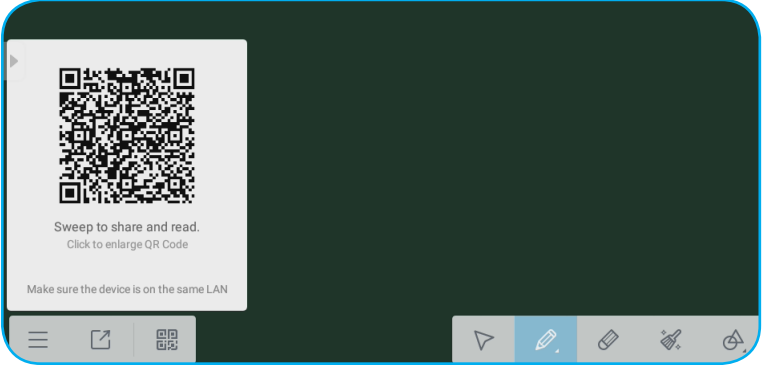

Note

Mit der App **Note** können Sie auf die virtuelle Tafel schreiben, zeichnen oder kritzeln.



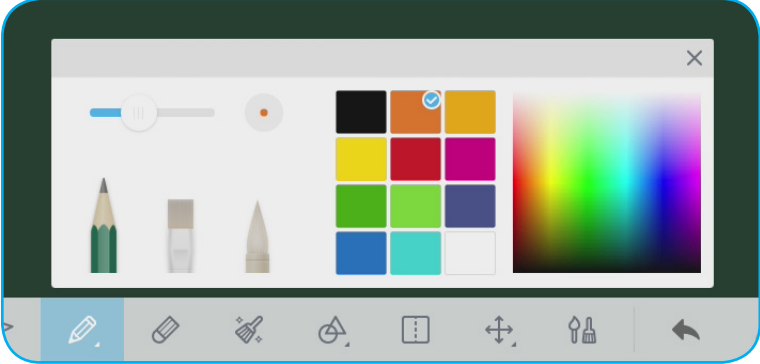

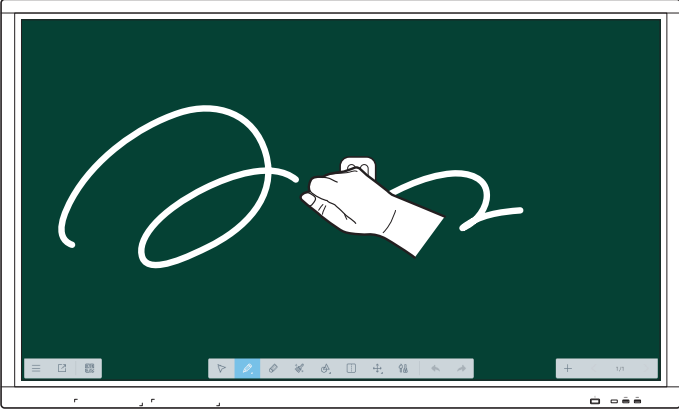
Eintrag	Beschreibung
 Menü (Menü)	Zeigen Sie weitere Optionen an. Einzelheiten finden Sie im Abschnitt "Advanced Options (Erweiterte Optionen)".
 Exit (Beenden)	Beendet die App Note .
 QR code (QR-Code)	Exportieren Sie die Datei und erstellen Sie einen QR-Code.  Hinweis: <i>Bevor Sie den QR-Code zur Anzeige der Datei scannen, müssen Sie sicherstellen, dass Gerät und Mobilgerät mit demselben WLAN-Netzwerk verbunden sind.</i>
 Select (Auswählen)	Wählen Sie ein Objekt auf der Tafel.

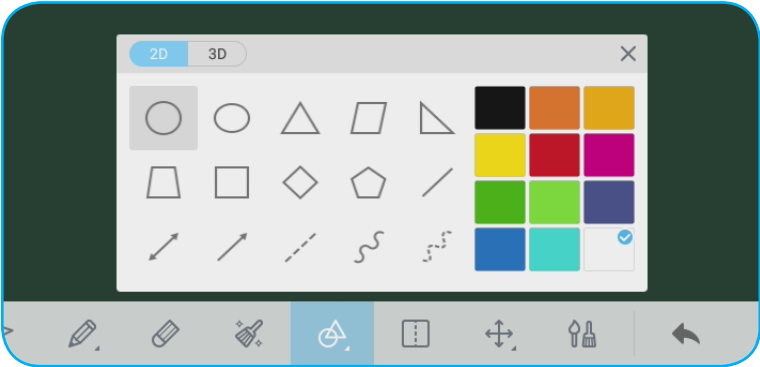

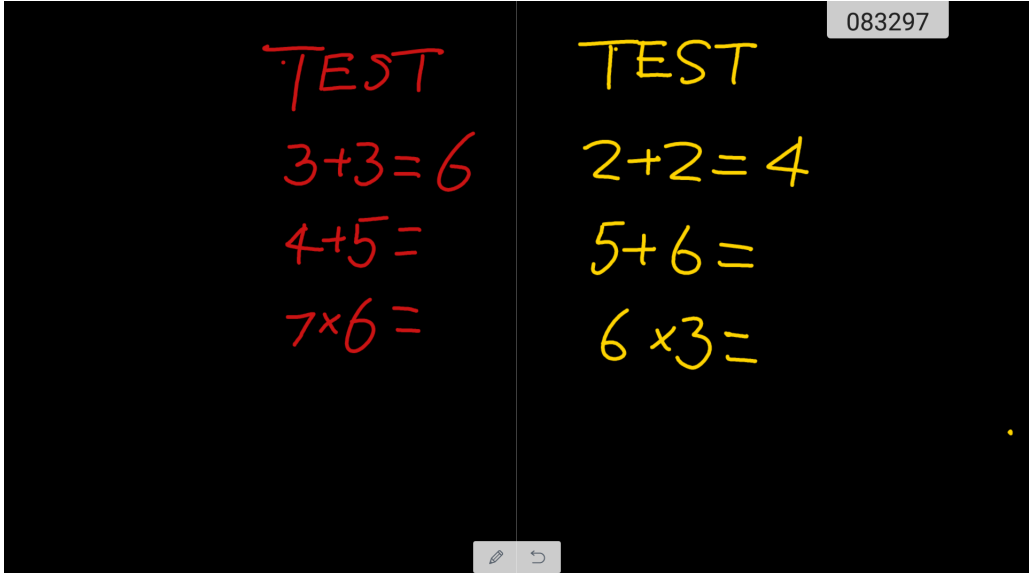

APPS VERWENDEN

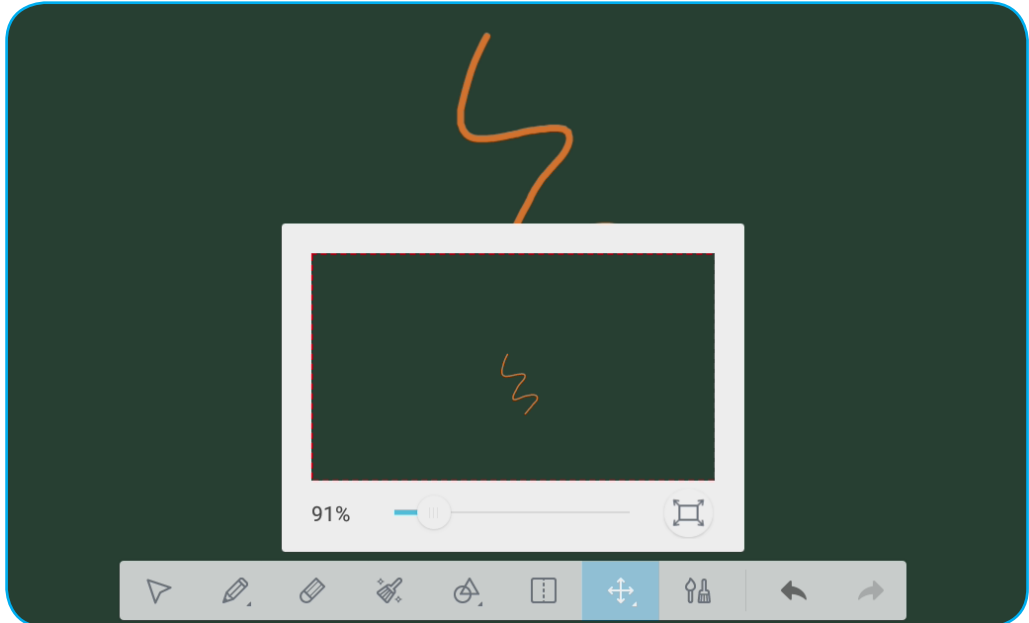
Eintrag	Beschreibung
 Pen (Stift)	<p>Schreiben oder zeichnen Sie freihändig. Tippen Sie zur Auswahl des gewünschten Stifttyps und zur Konfiguration des Linienstils, einschließlich Dicke und Farbe.</p> 
 Eraser (Radierer)	<p>Löscht Bereiche Ihrer Texte oder Zeichnungen. Wählen Sie, indem Sie einen Kreis um den Bereich, den Sie löschen möchten, zeichnen.</p> <p>Hinweis: Sie können das Element an der Tafel auch mit Ihrer Handfläche löschen.</p> 
 Erase All (Alles löschen)	<p>Löscht alle Texte oder Zeichnungen auf der virtuellen Tafel.</p>
 Geometric shape (Geometrische Form)	<p>Zeichnen Sie eine geometrische Form. Tippen Sie zur Auswahl der gewünschten 2D- oder 3D-Form mit verschiedenen Farboptionen.</p> 

APPS VERWENDEN

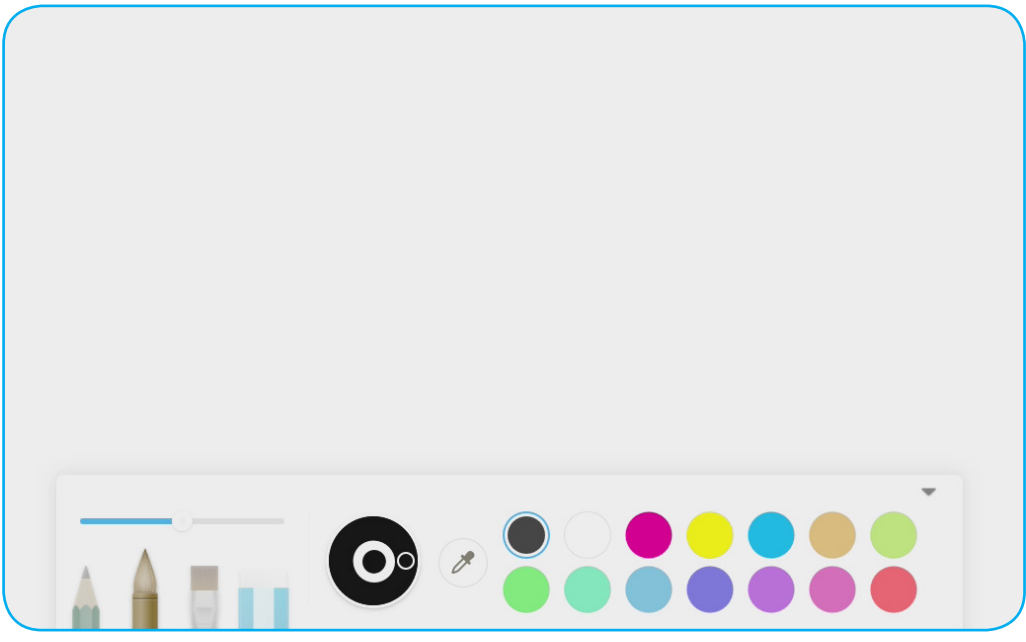
Eintrag	Beschreibung
 <p>Split screen (Geteilter Bildschirm)</p>	<p>Teilt den Bildschirm in zwei Abschnitte.</p> <p>Hinweis: Sie können zum Schreiben in jedem Abschnitt verschiedene Stifffarben und -stärken einstellen.</p> 
 <p>Pan and Zoom (Schwenken und Zoomen)</p>	<p>Ziehen Sie zum Schwenken und Verschieben des Bildes. Tippen Sie dann zum Vergrößern oder Verkleinern.</p> 

APPS VERWENDEN

Eintrag		Beschreibung
 Painting (Malen)	<p>Greift auf die Maltafel zu. An der Maltafel können Sie Stift-/Pinselfil und seine Farbe ändern und auch die Farbeinstellungen anpassen.</p> 	
 Undo (Rückgängig)	Macht die letzte Änderung rückgängig.	
 Redo (Wiederholen)	Wiederholt die zuletzt rückgängig gemachte Änderung.	
 Add page (Seite zufügen)	Fügt eine neue Seite hinzu.	

APPS VERWENDEN

Erweiterte Optionen

Tippen Sie zum Zugreifen auf weitere Optionen auf ☰.

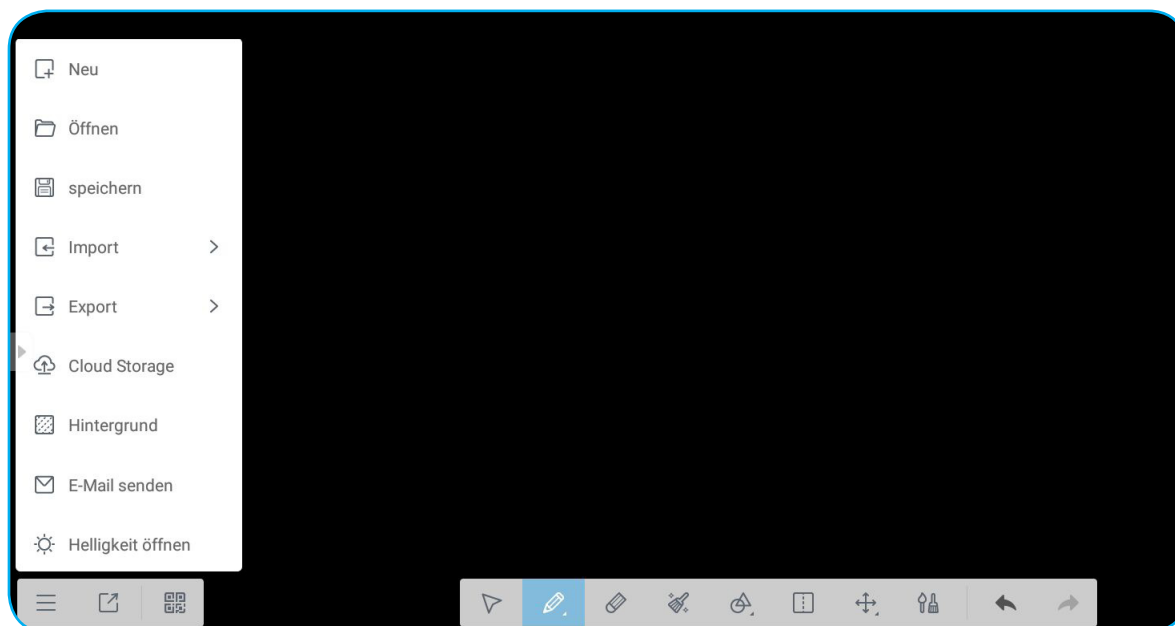

Optionen	Beschreibung
Neu	Erstellt eine neue Datei.
Öffnen	Öffnet die Datei im Format *.enb.
Speichern	Speichert den aktuellen Inhalt als ENB-Datei.
Import	Importiert eine IMG-, PDF- oder SVG-Datei der Lernsoftware.
Export	Exportiert den aktuellen Inhalt als IMG-, PDF-, SVG- oder IWB-Datei.
Cloud Storage	Exportiert und lädt die aktuelle Datei in Google Drive oder OneDrive hoch.
Hintergrund	Ändert die aktuellen Hintergrundfarbe der Tafel und ihrer Vorlage.
E-Mail senden	Teilt den aktuellen Inhalt per E-Mail.
Helligkeit Öffnen / Helligkeit deaktiviert	Aktiviert/deaktiviert die automatische Anpassung der Helligkeit.

APPS VERWENDEN





Screenshare (Bildschirmfreigabe)

Wählen Sie zum Projizieren Ihres Mobilgerätes oder Computerdisplays am Gerät per WLAN-Verbindung **Screenshare (Bildschirmfreigabe)**.

Wichtig!

- Das Gerät und Ihr Mobilgerät/Computer müssen mit demselben WLAN-Netzwerk verbunden sein.
- Stellen Sie während des Betriebs sicher, dass Sie Internetzugriff haben.

Tabelle zur Kompatibilität der App ShareSender (Freigabesender)

Betriebssystem	Verfügbare Version
 Windows	Windows 7/8/10
 Mac	OSX 10.8 oder aktueller
 iPhone	IOS 9.0 oder aktueller
 Android	Android 5.0 oder aktueller
 Chrome Book	Chrome OS 65 oder aktueller

Mobilgerät

Scannen Sie bei eingeblendetem Anleitungsbildschirm den QR-Code, um die App **Share Sender (Freigabesender) (Screenshare (Bildschirmfreigabe))** herunterzuladen und auf Ihrem Mobilgerät zu installieren.

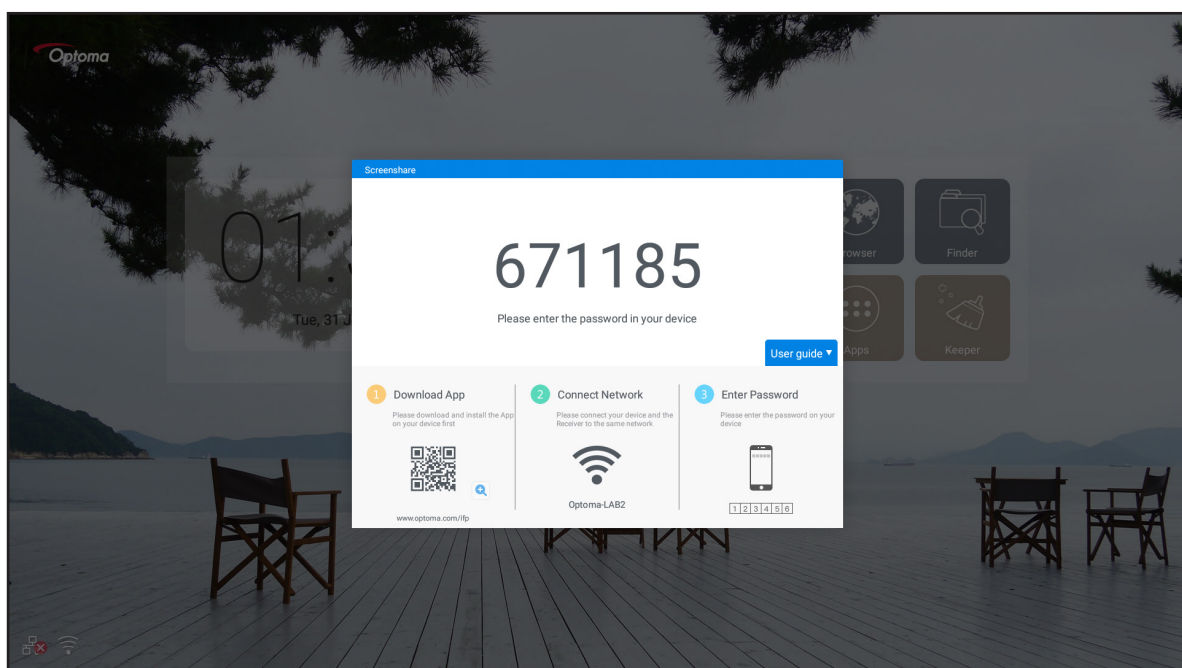

APPS VERWENDEN

Schließen Sie zum Freigeben des Bildschirms folgende Schritte ab:

1. Startet Sie die App **Share Sender (Freigabesender)**. Geben Sie dann das Kennwort zur Herstellung der Verbindung ein.

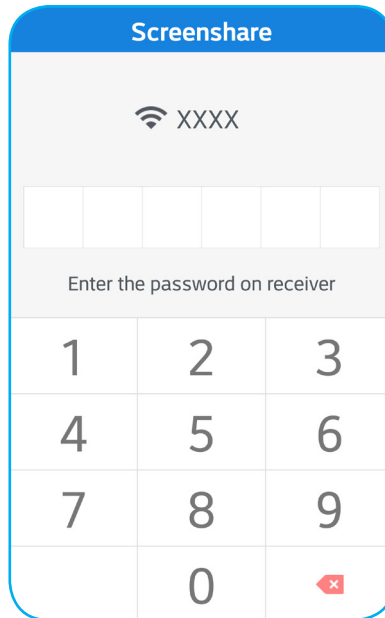

Hinweis: Sie finden das Kennwort für die Einrichtung der Drahtlosverbindung am Anleitungsbildschirm.

2. Tippen Sie auf **Start (Starten)**. Tippen Sie bei eingblendeter Meldung zum Fortfahren auf **START NOW (Jetzt starten)**.

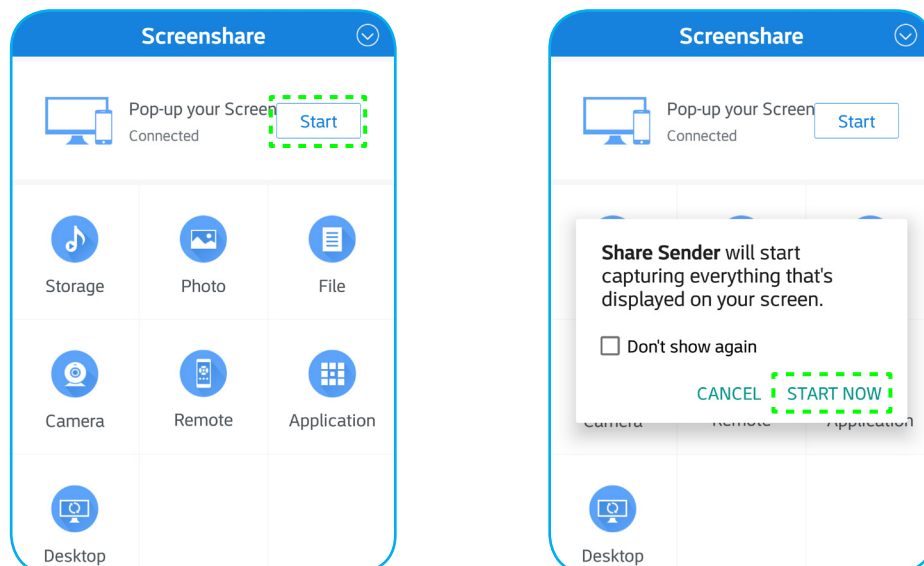

Die Anzeige Ihres Mobilgerätes wird automatisch am Gerätebildschirm projiziert. Stoppen Sie die Bildschirmfreigabe durch Antippen von **Stop (Stoppen)**.

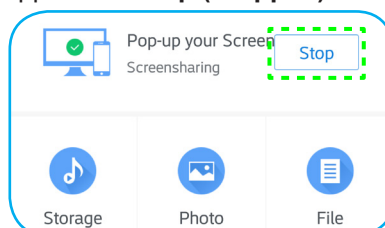

APPS VERWENDEN

Die verfügbaren Funktionen in dieser App sind:

Optionen	Beschreibung
Storage (Speicher)	Hören Sie die auf Ihrem Mobilgerät gespeicherte Musik.
Photo (Foto)	Betrachten Sie die auf Ihrem Mobilgerät gespeicherten Fotos.
File (Datei)	Betrachten Sie die auf Ihrem Mobilgerät gespeicherten Dateien.
Camera (Kamera)	Schalten Sie die Kamera Ihres Mobilgerätes ein und übertragen Sie das von der Kamera erfasste Bild an das Gerät.
Remote (Fernbedienung)	Verwenden Sie Ihr Mobilgerät als Fernbedienung zur Steuerung des Gerätes.
Application (Anwendung)	Ihr Mobiltelefon startet extern auf dem Gerät installierte Apps.
Desktop	Spiegeln Sie den Gerätebildschirm an Ihrem Mobilgerät. Sie können das Gerät über Ihr Mobilgerät steuern.

Hinweis: Verwenden Sie die verfügbaren Funktionen in dieser App, indem Sie eine Option wählen und zum Fortfahren mit der Drahtlosanzeigefunktion auf **DISCONNECTED (Getrennt)** tippen.

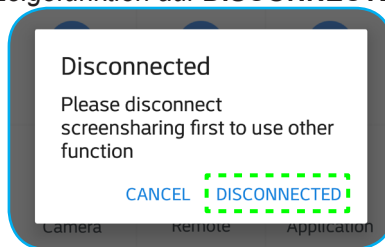

Computer

Rufen Sie unter <https://www.optoma.com/ifp/> die App **Share Sender (Freigabesender)** auf. Installieren Sie dann die App auf Ihrem Computer.

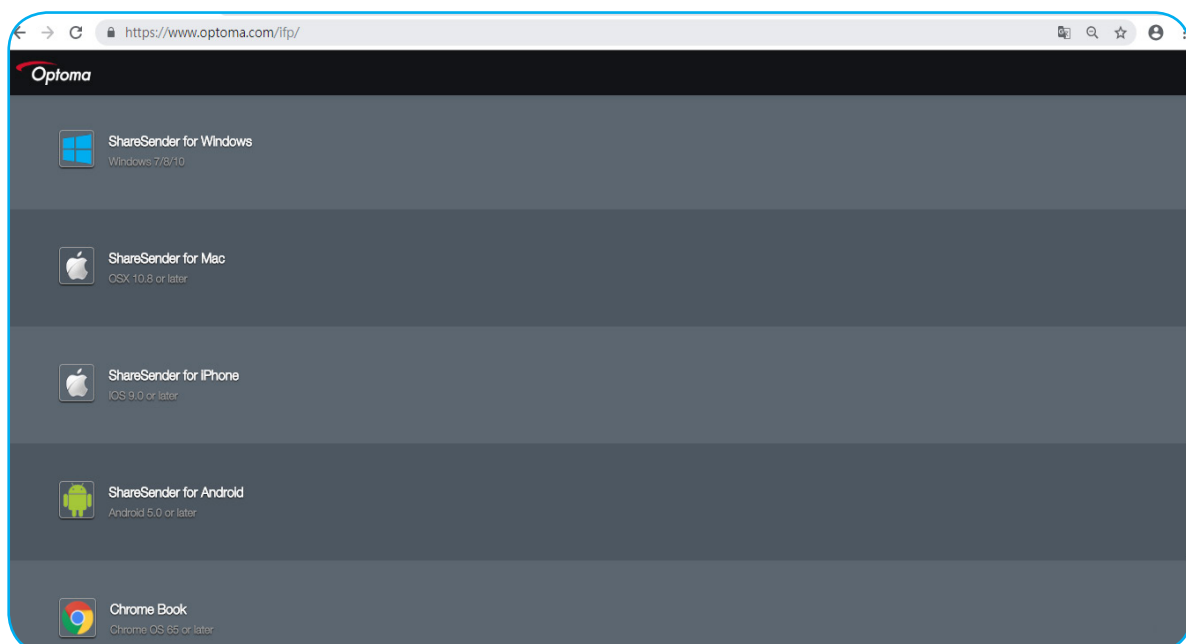

APPS VERWENDEN

So geben Sie den Bildschirm frei:

1. Startet Sie die App **Share Sender (Freigabesender)**. Geben Sie dann das Kennwort zur Herstellung der Verbindung ein.

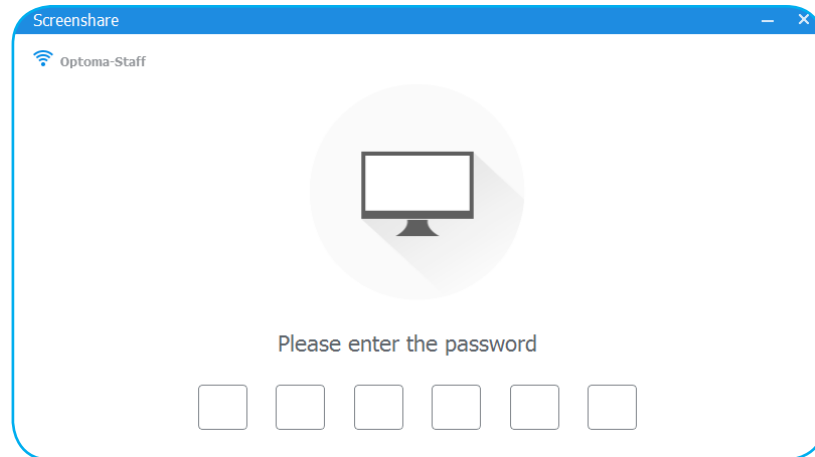

Hinweis: Sie finden das Kennwort für die Einrichtung der Drahtlosverbindung am Anleitungsbildschirm.

2. Tippen Sie bei hergestellter Verbindung auf **Share Screen (Bildschirmfreigabe)**. Die Ihres Computers wird automatisch am Gerätebildschirm projiziert.

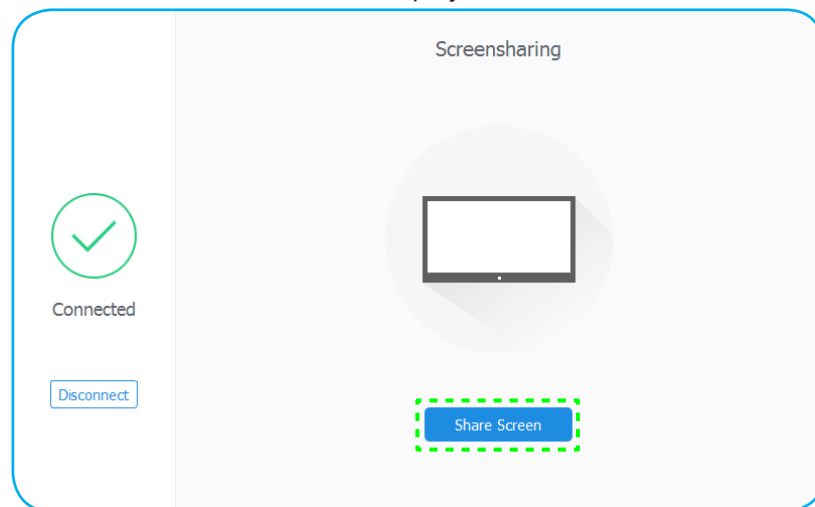

Stoppen Sie die Bildschirmfreigabe durch Antippen von **Stop (Stoppen)**.

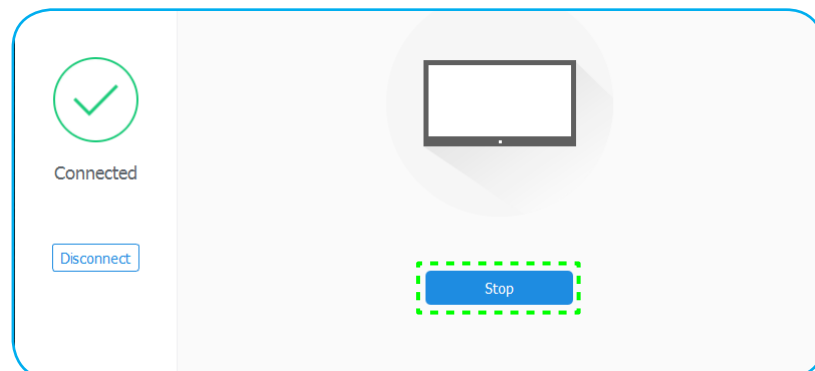

APPS VERWENDEN







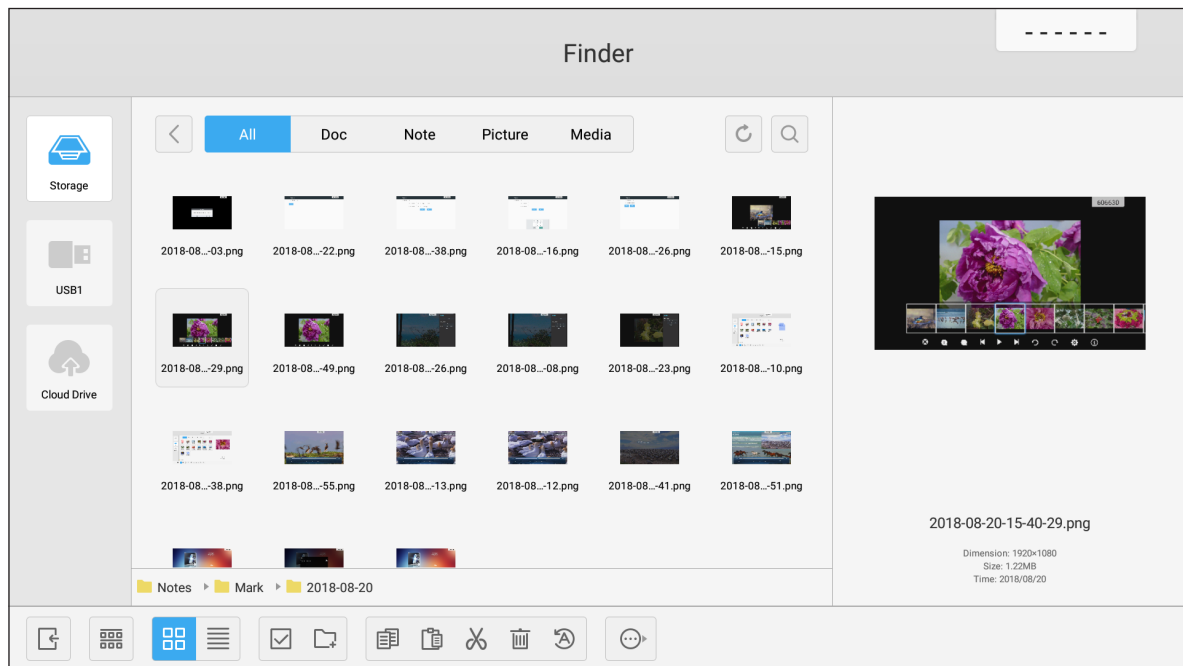





Finder

Wählen Sie zum Verwalten der Dateien und Anwendungen **Finder**.

Dateien verwalten



Durchsuchen Sie die Datei oder den Ordner, die/den Sie anzeigen möchten. Anschließend können Sie Folgendes tun:

Eintrag	Beschreibung
 Beenden	Beenden Sie die App Finder .
 Sort (Anordnen)	Wählen Sie den Anordnungstyp.
 Thumbnails (Miniaturbilder)	Zeigt die Dateien/Ordner in der Miniaturbildansicht.
 List (Liste)	Zeigt die Dateien/Ordner in der Listenansicht.
 Select (Auswählen)	Wechselt in den Mehrfachauswahl-Modus.
 New Folder (Neuer Ordner)	Erstellt einen neuen Ordner.
 Copy (Kopieren)	Kopiert das/die ausgewählte(n) Element(e).
 Paste (Einfügen)	Fügt das/die ausgewählte(n) Element(e) ein.
 Cut (Ausschneiden)	Schneidet das/die ausgewählte(n) Element(e) aus.
 Delete (Löschen)	Löscht das/die ausgewählte(n) Element(e).
 Rename (Umbenennen)	Benennt Datei/Ordner um.
 Send (Senden)	Kopiert das/die ausgewählte(n) Element(e) auf ein anderes Speichermedium.
 Deselect (Abwählen)	Wählt das/die ausgewählte(n) Element(e) ab.

APPS VERWENDEN

Eintrag	Beschreibung
 Select All (Alles wählen)	Wählt alle ausgewählten Elemente.

Hinweis: Bei Anmeldung am Cloud-Laufwerk können Sie hier auch auf die Dateien in Ihrem Cloud-Speicher zugreifen.

Multimediateien wiedergeben

Unterstützte Multimediaformate

Medientyp	Unterstützte Formate
Video	<p>Unterstützte Videoformate (Codec) mit einer Auflösung bis 4K:</p> <ul style="list-style-type: none"> • *.avi (MPEG-1, MPEG-2 MP@HL, MPEG-4 SP@L0-3, ASP@L0-5, H.264, MP, HP@Level 4.1, H263, VP6, MJPEG) • *.ts (MPEG-2 MP@HL, MPEG-4 SP@L0-3, ASP@L0-5, H.264 MP, HP@Level 4.1, VC1 AP, H265) • *.mpg, *.mpeg (MPEG-1, MPEG-2 MP@HL, H.264 MP, HP@Level 4.1) • *.mp4 (MPEG-4 SP@L0-3, ASP@L0-5, H.264 MP, HP@Level 4.1, H265) • *.mov (MPEG-4 SP@L0-3, ASP@L0-5, MJPEG, H.264 MP, HP@Level 4.1, H265) • *.mkv (VP9, H.265) • *.3gp (H.264 MP, HP@Level 4.1, H263, MPEG-4 SP@L0-3, ASP@L0-5)
Audio	<p>Unterstützte Audioformate (Codec):</p> <ul style="list-style-type: none"> • *.wma (WMA/WMAPro: 128 kb/s bis 320 kb/s, 8 kHz bis 48 kHz Abtastrate) • *.mp3 (MPEG Layer 3: 32 kb/s bis 320 kb/s, 32 kHz bis 48 kHz Abtastrate) • *.wav (PCM: Max. 320 kb/s, max. 48 kHz Abtastrate / ADPCM: 384 kb/s, 8 kHz bis 48 kHz Abtastrate) • *.m4a (ACC: 24 kb/s bis 384 kb/s, 16 kHz bis 48 kHz Abtastrate) • *.ogg (Vorbis: Max. 320 kb/s, 8 kHz bis 48 kHz Abtastrate)
Bild	<p>Unterstützte Bildformate (mit der maximalen Auflösung):</p> <ul style="list-style-type: none"> • *.png(8k*8k) • *.jpeg (Baseline 8K x 8K; Progressive 4K x 4K) • *.bmp(8k*8k) • *.gif(4k*4k)

APPS VERWENDEN

Videos wiedergeben

Wählen Sie das Video, das Sie wiedergeben möchten, und tippen Sie zum Starten der Wiedergabe auf ▶.

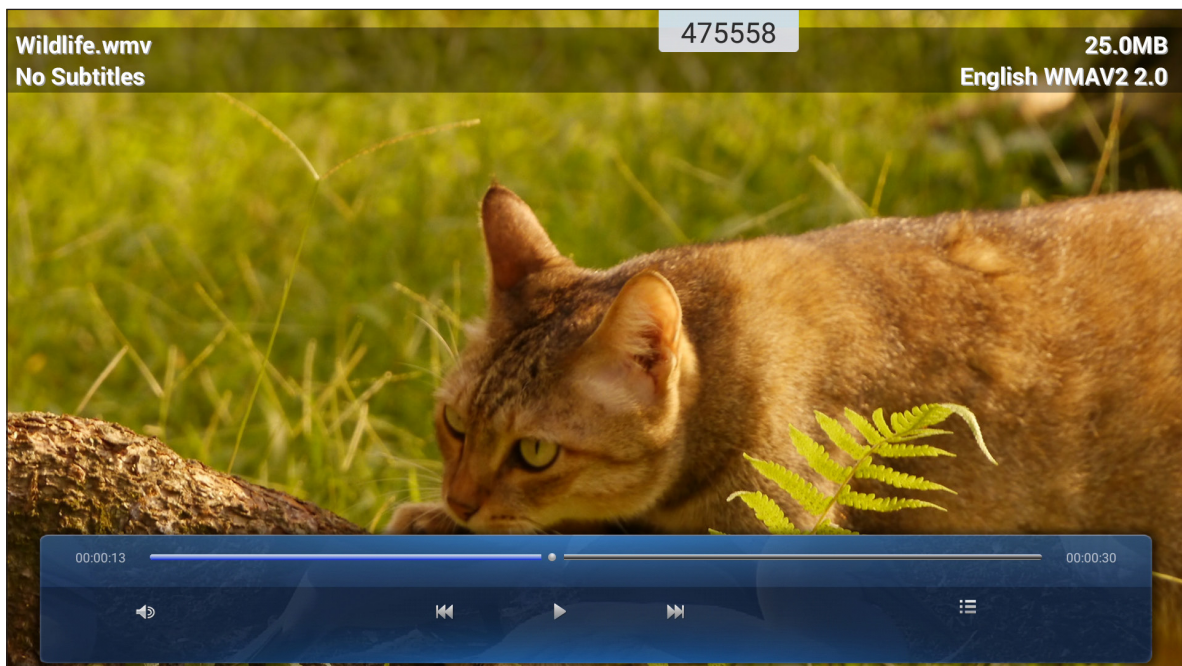

Gehen Sie während der Wiedergabe wie folgt vor:

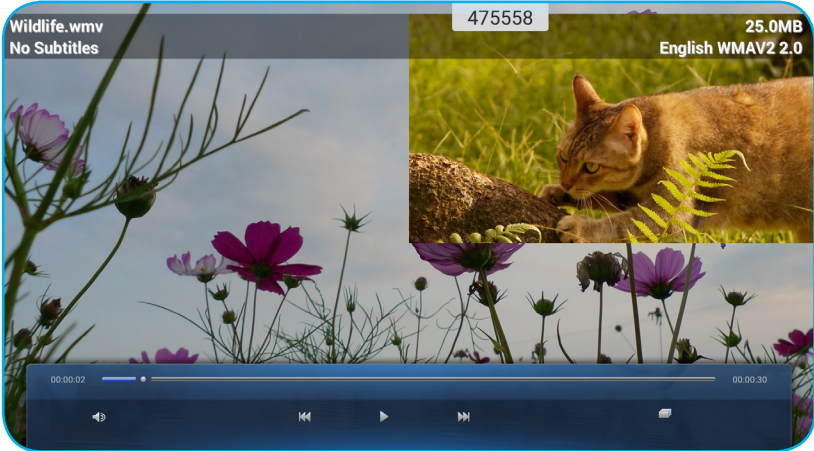
Eintrag		Beschreibung
	Volume (Lautstärke)	Passen Sie die Lautstärke an.
	Previous video (Vorheriges Video)	Zum vorherigen Video springen.
	Pause	Hält die Wiedergabe an. Tippen Sie zum Fortfahren auf ▶.
	Next video (Nächstes Video)	Zum nächsten Video springen.
	Playlist/Multiple Playback (Wiedergabeliste/ Mehrfachwiedergabe)	<p>Zeigt die Wiedergabeliste. Wählen Sie zum Aktivieren der Mehrfachwiedergabe ein Video aus der Liste.</p>  <p>Tippen Sie zum Beenden der Mehrfachwiedergabe auf und dann auf YES (Ja).</p>

Hinweis: Sie können die Wiedergabe jederzeit beenden, indem Sie zur Anzeige der seitlichen Symbolleiste auf oder tippen. Tippen Sie dann auf .



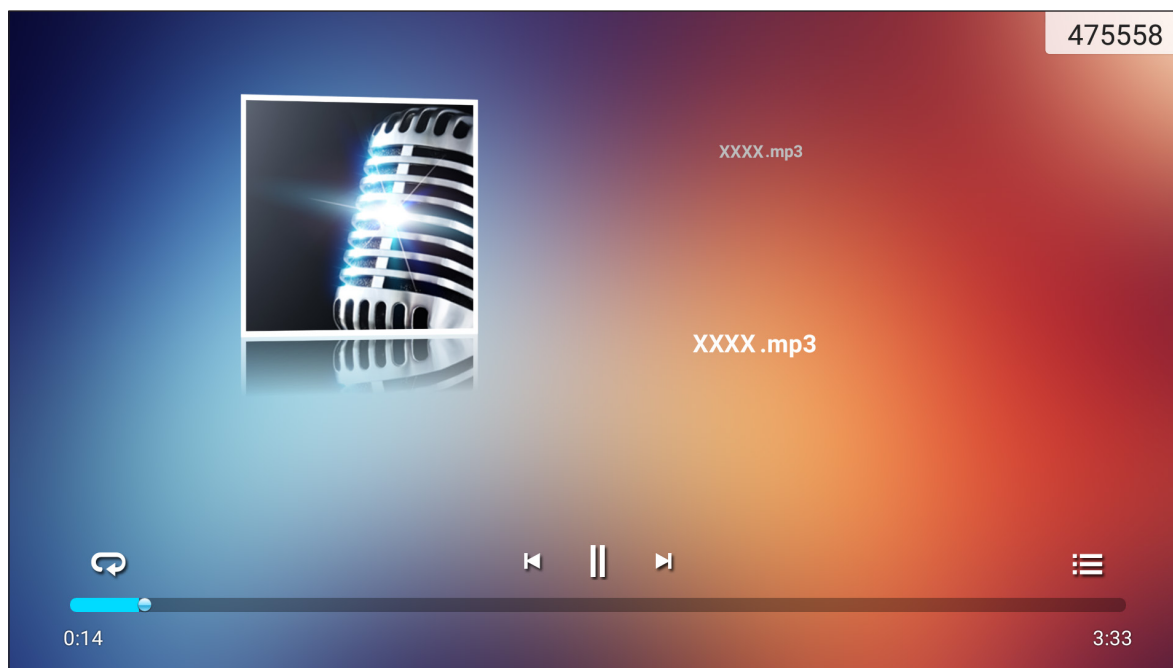

APPS VERWENDEN

Musik wiedergeben

Wählen Sie das Lied, das Sie wiedergeben möchten, und tippen Sie zum Starten der Wiedergabe auf ▶.



Gehen Sie während der Wiedergabe wie folgt vor:

Eintrag	Beschreibung
 Repeat (Wiederholen)	Wiederholungsmodus wählen.
 Pause	Hält die Wiedergabe an. Tippen Sie zum Fortfahren auf ▶.
 Previous track (Vorheriger Titel)	Zum vorherigen Titel springen.
 Next track (Nächster Titel)	Zum nächsten Titel springen.
 Playlist (Wiedergabeliste)	Zeigt die Wiedergabeliste.

Hinweis: Sie können die Wiedergabe jederzeit beenden, indem Sie zur Anzeige der seitlichen Symbolleiste auf ◀ oder ▶ tippen. Tippen Sie dann auf ↺.

APPS VERWENDEN

Fotos anzeigen

Tippen Sie zur Auswahl eines Fotos und zur Anzeige des ausgewählten Fotos im Vollbildmodus.

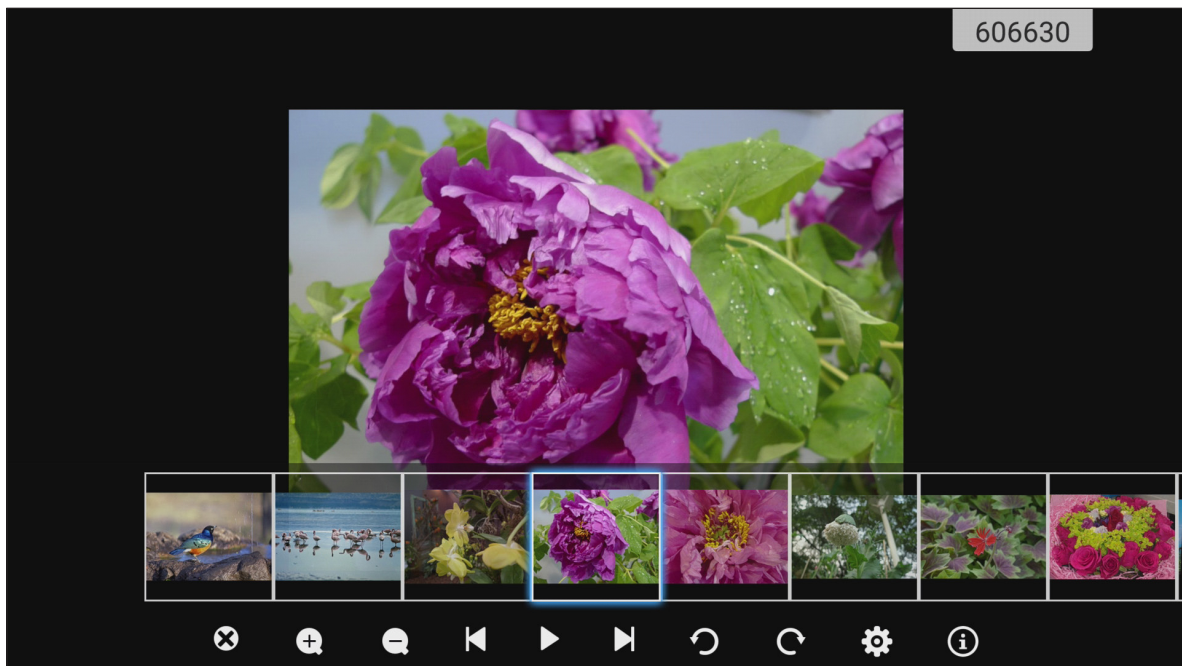

Eintrag		Beschreibung
⊗	Exit (Beenden)	Beendet den Vollbildmodus.
+	Zoom in (Vergrößern)	Vergrößert das Foto.
-	Zoom out (Verkleinern)	Verkleinert das vergrößerte Foto.
⏪	Previous photo (Vorheriges Foto)	Zum vorherigen Foto springen.
▶	Slide show (Diaschau)	Startet die Diaschau. Tippen Sie zum Stoppen auf .
⏩	Next photo (Nächstes Foto)	Zum nächsten Foto springen.
↶	Rotate Left (Links drehen)	Foto um 90 Grad gegen den Uhrzeigersinn drehen.
↷	Rotate Right (Rechts drehen)	Foto um 90 Grad im Uhrzeigersinn drehen.
⚙️	Settings (Einstellungen)	Konfiguriert das Hintergrundbild und die Diaschauseinstellungen.
ℹ️	Information	Zeigt die Fotoinformationen.

APPS VERWENDEN

Set a wallpaper (Hintergrundbild festlegen)

1. Wählen Sie Ihr gewünschtes Foto und tippen Sie auf .
2. Wählen Sie **Set to wallpaper (Als Hintergrundbild festlegen)**.

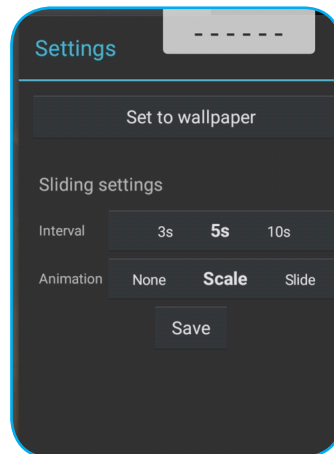

3. Ziehen Sie weiße Kreise in jeder Ecke, um die Größe des ausgeschnittenen Bereichs zu ändern, und tippen Sie zum Festlegen des Fotos als Hintergrundbild auf **SAVE (Speichern)**.

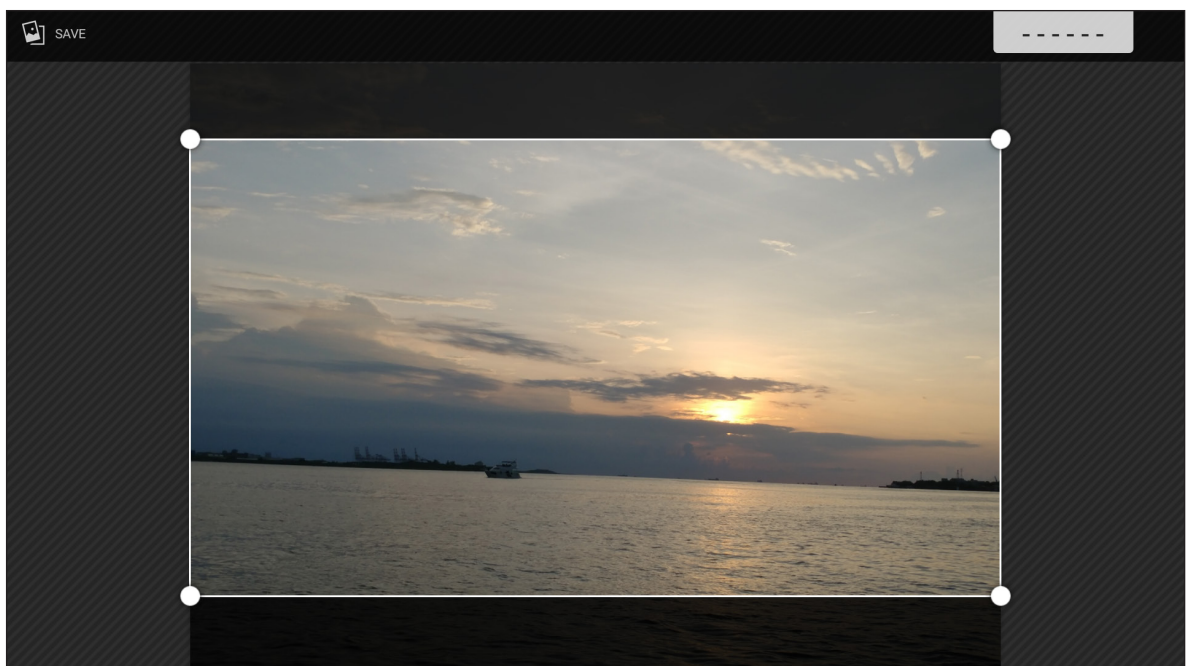

APPS VERWENDEN

Bildschirmsperre

Wählen Sie zur Festlegung eines 4-stelligen PIN-Codes **Bildschirmsperre**. Mit dem PIN-Code können Sie eine unautorisierte Nutzung des Gerätes verhindern.

So legen Sie den PIN-Code erstmalig fest:

1. Startet die App **Bildschirmsperre**. Tippen Sie dann auf **Passwort einrichten**.

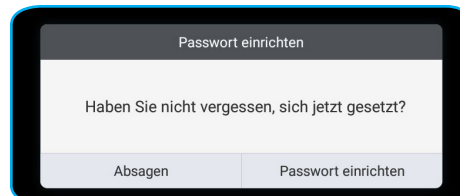

2. Tippen Sie zum Festlegen des PIN-Codes auf **Input Passwort**.

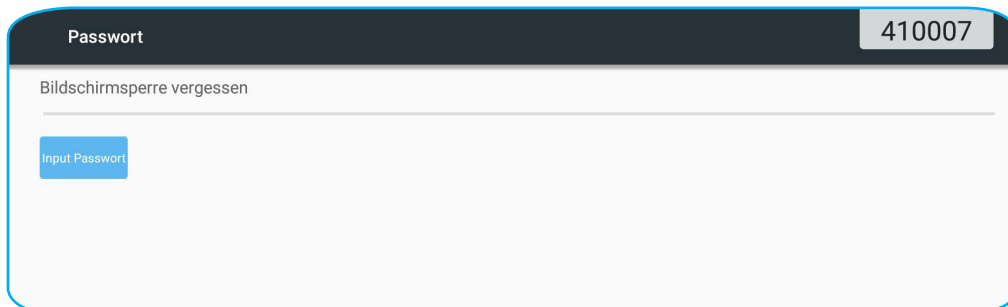

3. Geben Sie den 4-stelligen PIN-Code in die Felder **Neues Passwort** und **Passwort bestätigen** ein. Tippen Sie dann auf **OK**.

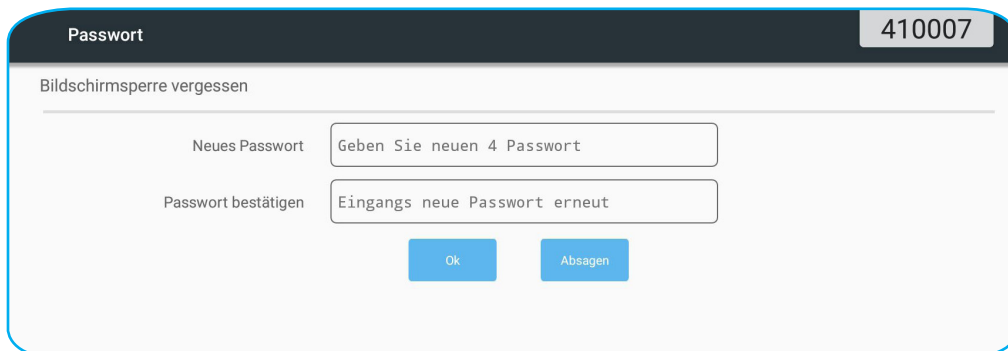

- Tippen Sie zum Ändern des Kennwortes auf **Wechseln**.
- Tippen Sie zum Entfernen des Kennwortes auf **Clear**.

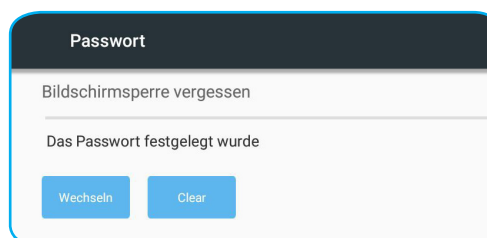

APPS VERWENDEN

Sobald das Kennwort festgelegt ist, öffnen Sie die App **Bildschirmsperre**, wenn Sie das Gerät einige Zeit unbeaufsichtigt zurücklassen möchten. Nur die Person, die das Kennwort kennt, kann auf das Gerät zugreifen.



APPS VERWENDEN

Browser

Wählen Sie zum Zugreifen auf Webseiten **Browser**.

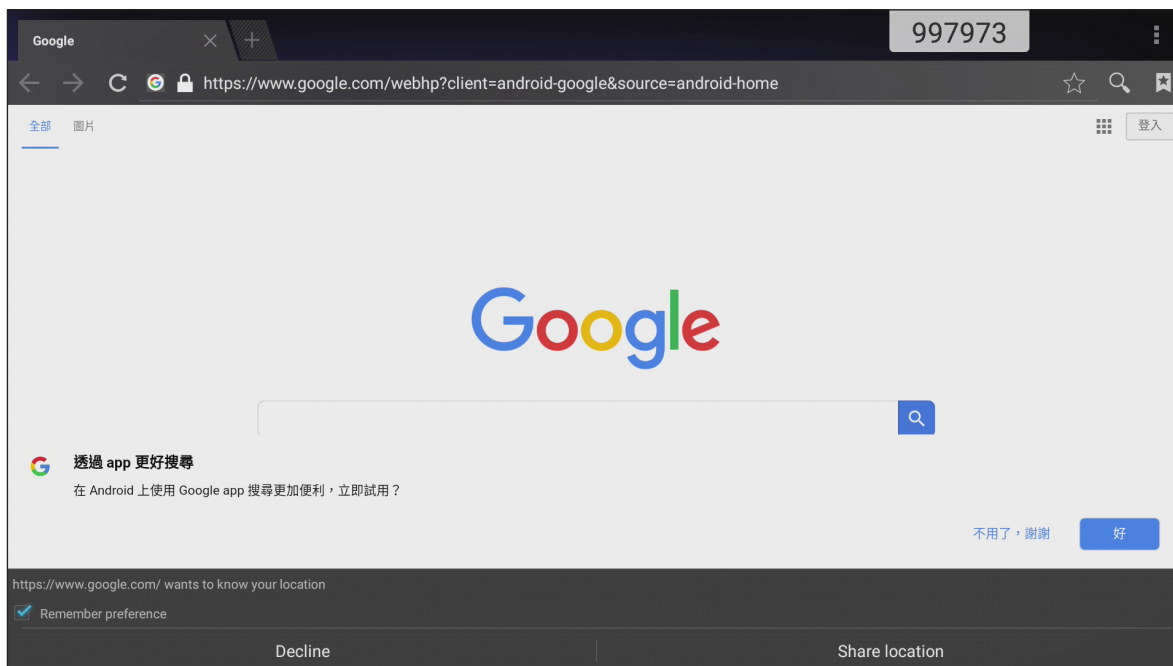



Keeper

Wählen Sie zum Bereinigen und Optimieren der Daten auf dem Gerät **Keeper**.

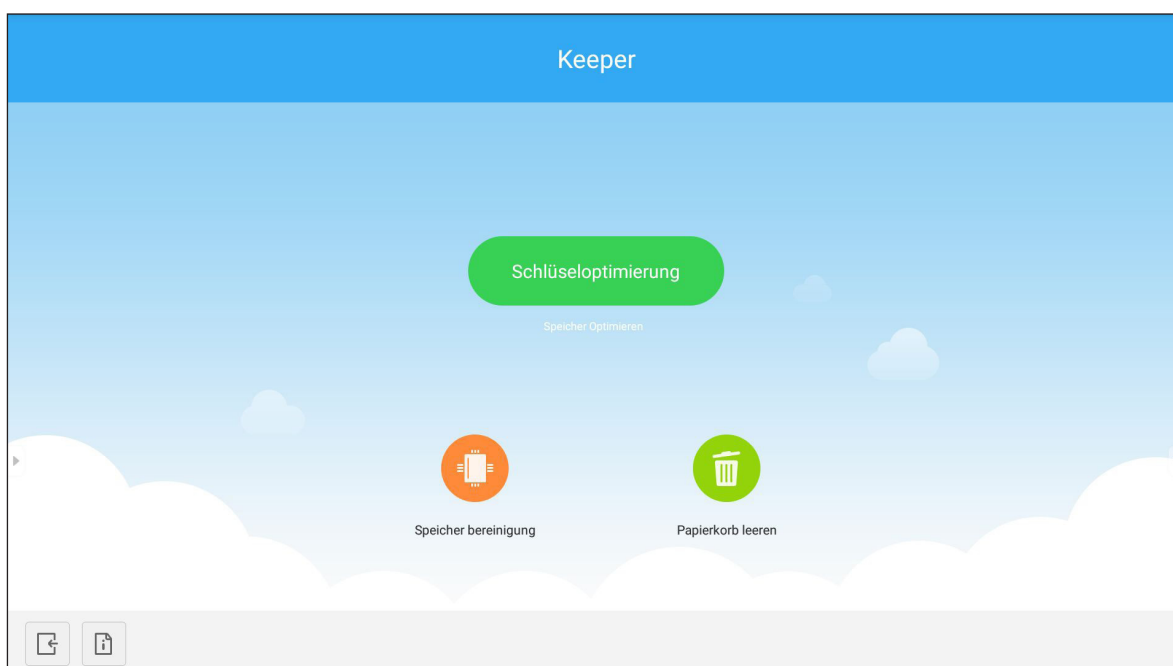
Tippen Sie zum Bereinigen von Speicher und zum gleichzeitigen Löschen von temporären und Junk-Dateien **Schlüsseloptimierung**.



Andernfalls tippen Sie zur Durchführung einer separaten Reinigung auf  oder .

APPS VERWENDEN

System Update (Systemaktualisierung)

Wählen Sie zum Prüfen und Herunterladen der aktuellsten Firmware-Version **System Update (Systemaktualisierung)**. Mit jedem Einschalten des Gerätes prüft das System bei Verbindung mit dem Internet automatisch, ob eine neuere Version verfügbar ist.

Wichtig!

- Wenn Sie die App **System Update (Systemaktualisierung)** das erste Mal öffnen, erscheinen zwei Berechtigungsnachrichten am Bildschirm. Tippen Sie zum Fortfahren auf **Allow (Zulassen)**. Anschließend hat die App IFPs Berechtigung, zu prüfen, ob eine neue Firmware auf dem Server verfügbar ist. Der Nutzer wird zur Aktualisierung aufgefordert.

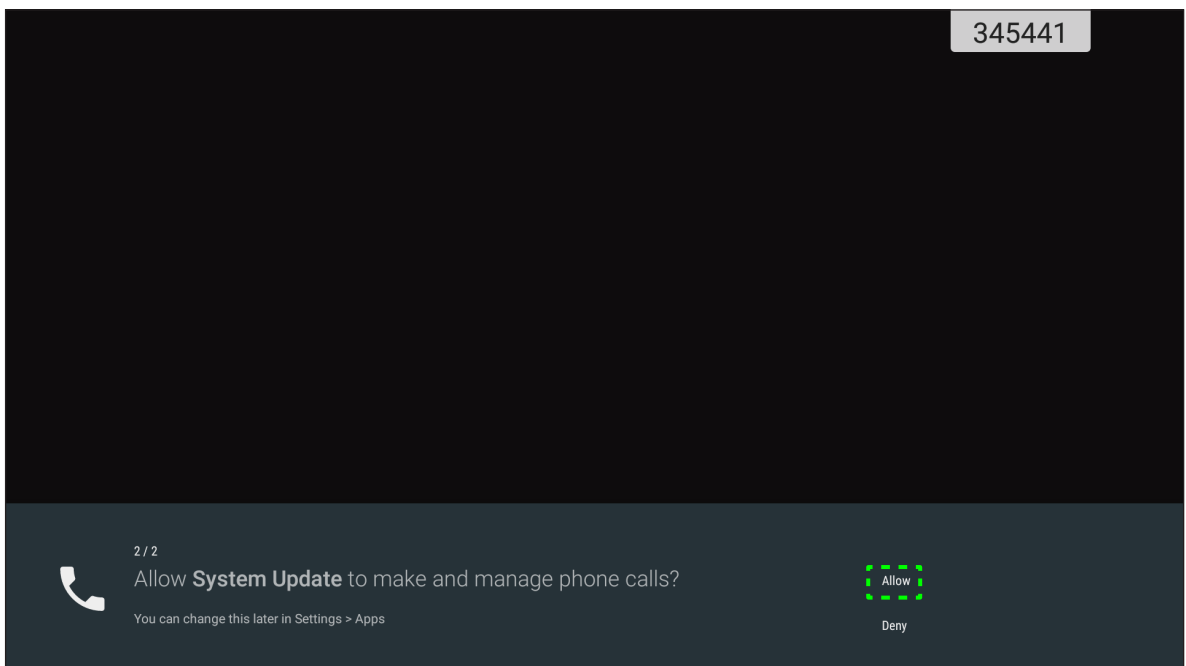
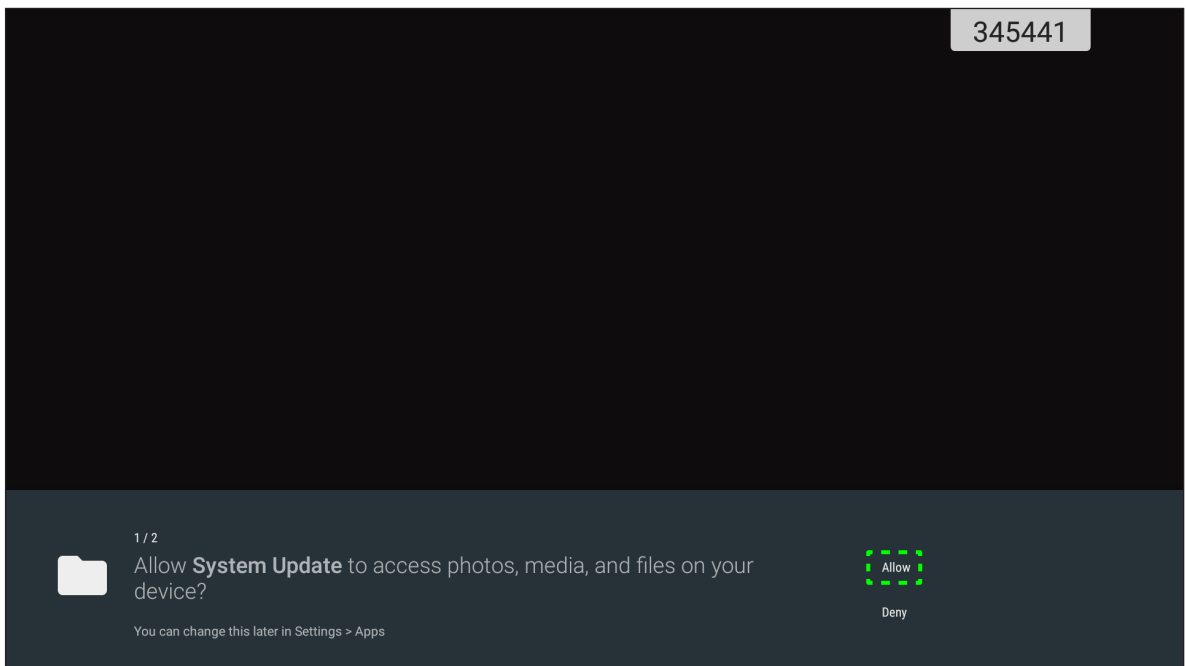

- Sie können diese Einstellung auch später ändern (unter **Settings (Einstellungen)** → **Apps** → **System Update (Systemaktualisierung)** → **Permission (Berechtigung)**).
- Das System kann nur die Verfügbarkeit neuer Firmware prüfen, wenn das Gerät richtig mit dem Internet verbunden ist.

APPS VERWENDEN

1. Wann immer eine neue Firmware-Version verfügbar ist, erkennt das System die Aktualisierung automatisch und fordert Sie zum Herunterladen auf. Wählen Sie zum Fortsetzen der Aktualisierung **UPDATE (Aktualisieren)**.

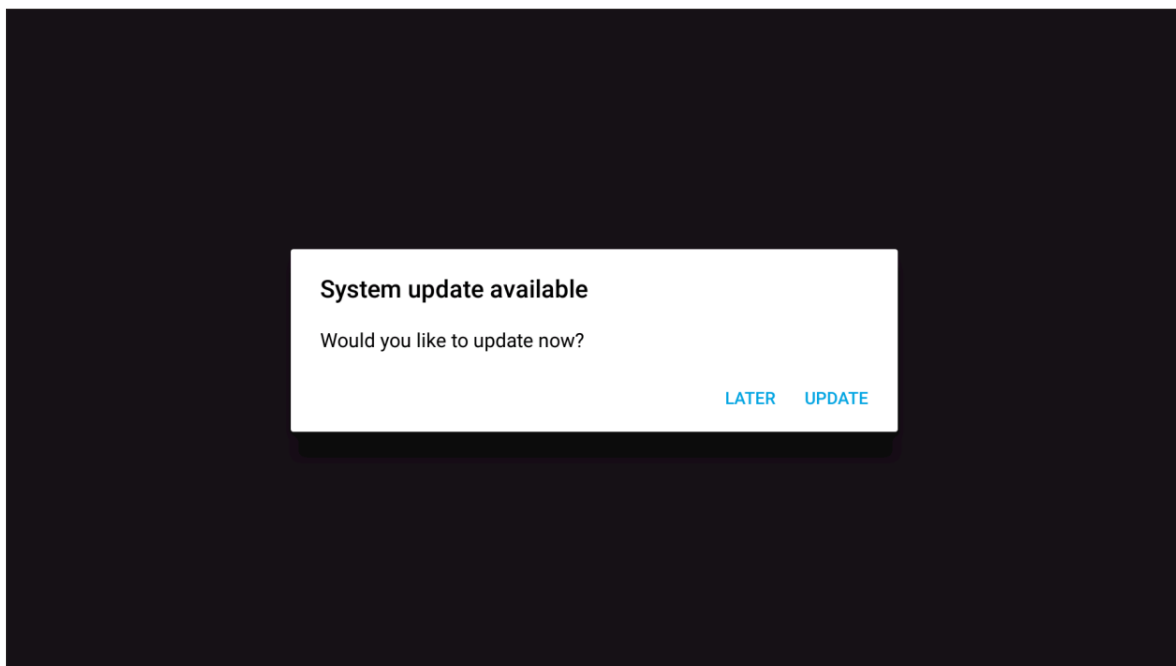

2. Eine Liste der in der letzten Aktualisierung behobenen Probleme wird am Bildschirm angezeigt. Wählen Sie zum Fortfahren **Update (Aktualisieren)**.

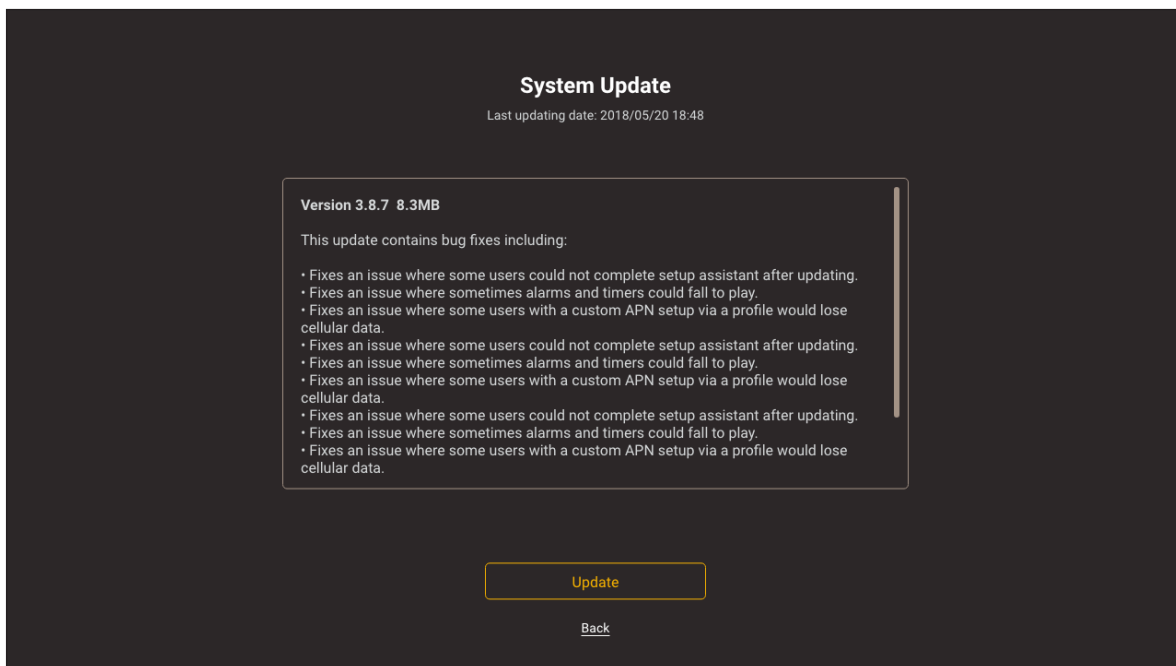

APPS VERWENDEN

Das System lädt die aktuellste Firmware automatisch auf das Gerät herunter.

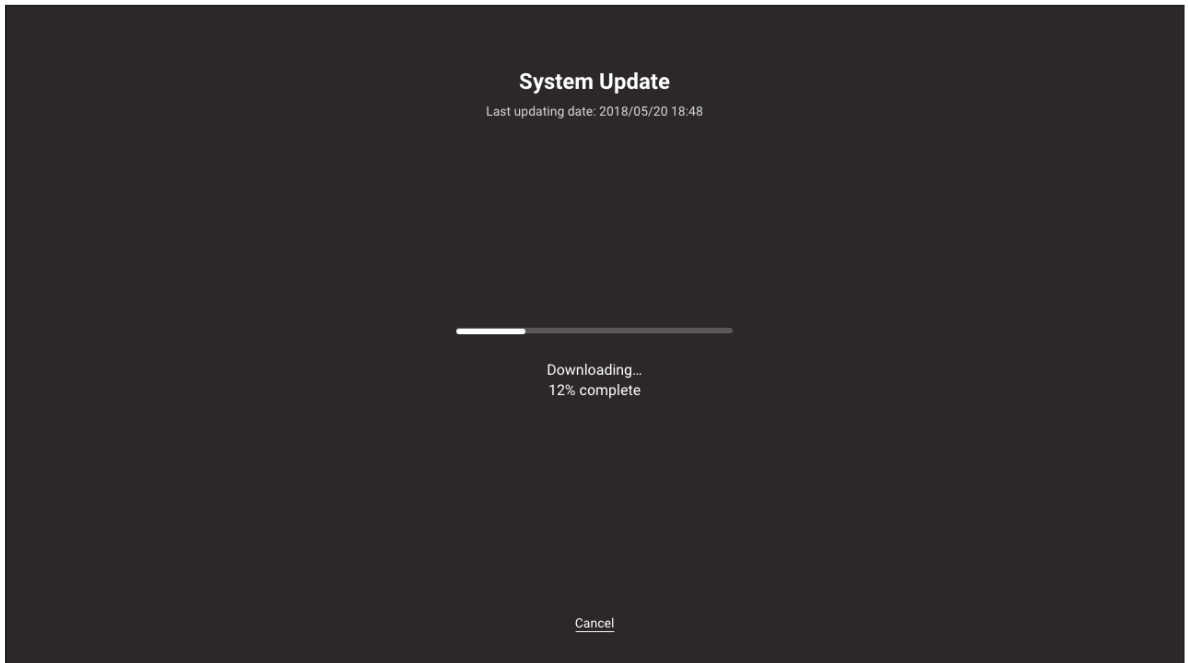

3. Wählen Sie nach Herunterladen der Firmware zum Fortsetzen der Systemaktualisierung **YES (Ja)**.

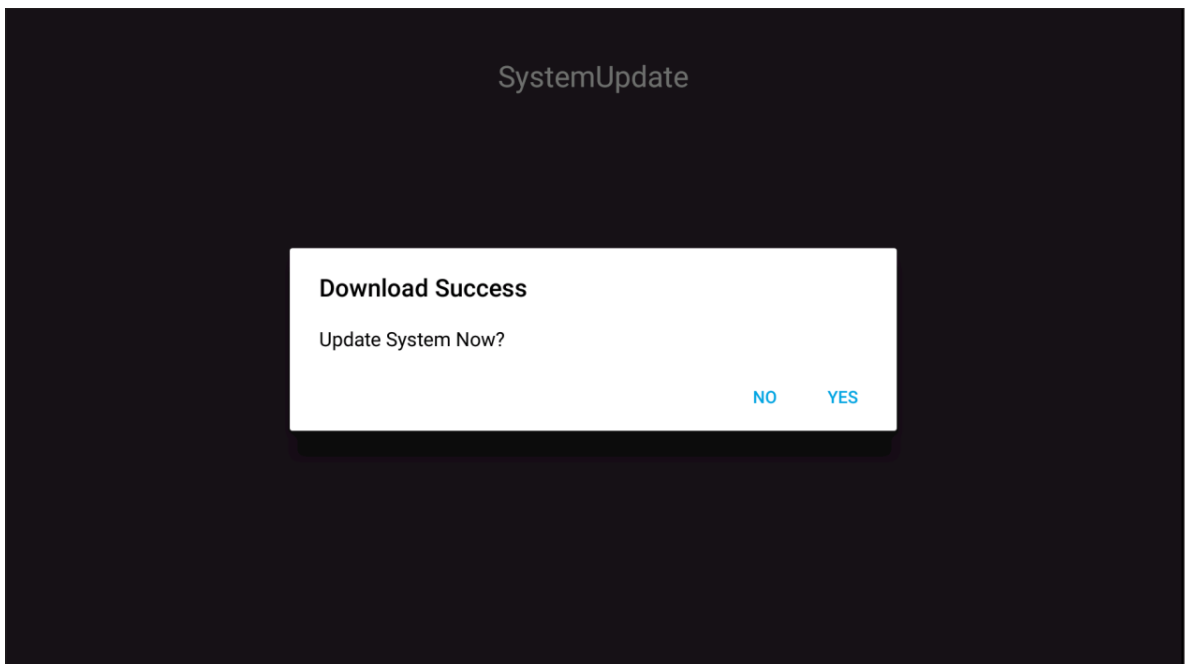

APPS VERWENDEN

4. Das Gerät startet in 30 Sekunden neu und die Firmware-Installation beginnt automatisch. Warten Sie, bis die Installation abgeschlossen ist.

Wichtig! Schalten Sie Ihr Gerät während der Aktualisierung nicht ab. Eine Unterbrechung beschädigt das Gerät.

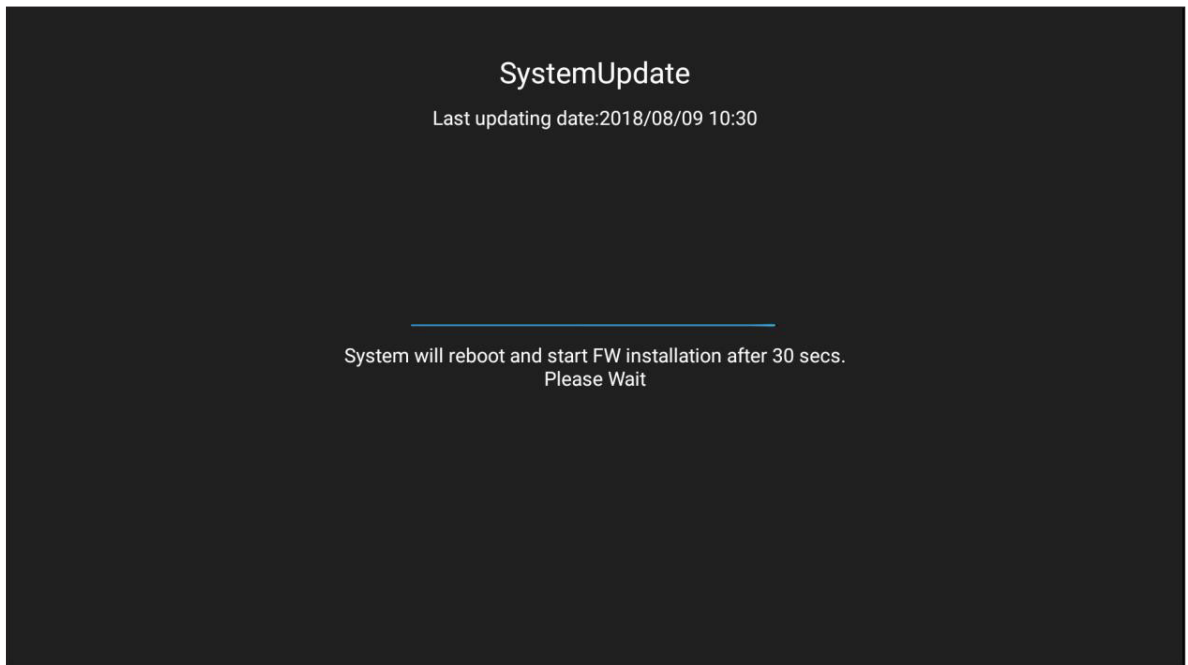

5. Nach Installation der neuen Firmware startet das System zum Abschließen der gesamten Aktualisierung neu.

ZUSÄTZLICHE INFORMATIONEN

Technische Daten

Eintrag	65 Zoll, 4K	75 Zoll, 4K	86 Zoll, 4K
Anzeige			
Hintergrundbeleuchtung	LED	LED	LED
Auflösung	3840 x 2160 (4K UHD)	3840 x 2160 (4K UHD)	3840 x 2160 (4K UHD)
Helligkeit (cd/m ²)	350	350	350
Kontrast	1.200:1	1.200:1	1.200:1
Betrachtungswinkel	178°	178°	178°
Reaktionszeit (ms)	6	8	8
Lebensdauer	30.000 hr	30.000 hr	30.000 hr
Anzeigefarben	1,07 B	1,07 B	1,07 B
Audio	2x 12 W	2x 12 W	2x 12 W
Oberflächenhärte	7H	7H	7H
Glas	Blendfrei	Blendfrei	Blendfrei
Power			
Stromversorgung	100 – 240 V Wechselspannung	100 – 240 V Wechselspannung	100 – 240 V Wechselspannung
Stromquelle (Hz)	50/60 Hz	50/60 Hz	50/60 Hz
Leistungsaufnahme	300 W	450 W	500 W
Leistungsaufnahme im Bereitschaftsmodus	≤ 0,5 W	≤ 0,5 W	≤ 0,5 W
Abmessungen			
Maße	59,88" x 35,98" x 3,86"	69,41" x 40,71" x 3,94"	78,27" x 46,38" x 3,94"
Verpackungsmaße	66,81" x 42,17" x 8,66"	5,32" x 48,23" x 11,02"	87,05" x 53,94" x 11,02"
Nettogewicht	100,5 lb	129,2 lb	166,4 lb
Bruttogewicht	121,3 lb	172,0 lb	231,5 lb
Konnektivität			
VGA-Eingang	1	1	1
HDMI-2.0-Eingang	3	3	3
HDMI-1.4-Ausgang	1	1	1
Audioeingang	1	1	1
Audioausgang	1	1	1
Koaxialausgang	1	1	1
USB 2.0	4	4	4
USB 3.0	2	2	2
RS232	1	1	1

ZUSÄTZLICHE INFORMATIONEN

Eintrag	65 Zoll, 4K	75 Zoll, 4K	86 Zoll, 4K
RJ45	1	1	1
USB-Touch-Ausgang	2	2	2
AV-Eingang	1	1	1
Modulsteckplatz	1	1	1
Kompatibles Betriebssystem			
Berührungstyp	IR	IR	IR
Systemkompatibilität	Windows 10 Windows 8 Windows 7 Windows Vista Windows XP Windows 2000/Linux Mac/Android	Windows 10 Windows 8 Windows 7 Windows Vista Windows XP Windows 2000/Linux Mac/Android	Windows 10 Windows 8 Windows 7 Windows Vista Windows XP Windows 2000/Linux Mac/Android
Berührungspunkte	Bis zu 20 Berührungspunkte Hinweis: Die Anzahl Berührungspunkte kann je nach Betriebssystem und Anwendung variieren.		
Betriebssystem			
Android	Android 7.0	Android 7.0	Android 7.0
CPU	ARM Cortex A73 Dual-Core	ARM Cortex A73 Dual-Core	ARM Cortex A73 Dual-Core
GPU	Mali-450 (5 Core)	Mali-450 (5 Core)	Mali-450 (5 Core)
RAM	2GB	2GB	2GB
Speicher	16GB	16GB	16GB
WLAN	802.11 b/g/n (via USB-Adapter)	802.11 b/g/n (via USB-Adapter)	802.11 b/g/n (via USB-Adapter)

Hinweis: Alle technischen Daten können ohne Ankündigung geändert werden.

ZUSÄTZLICHE INFORMATIONEN

Abmessungen

65 Zoll

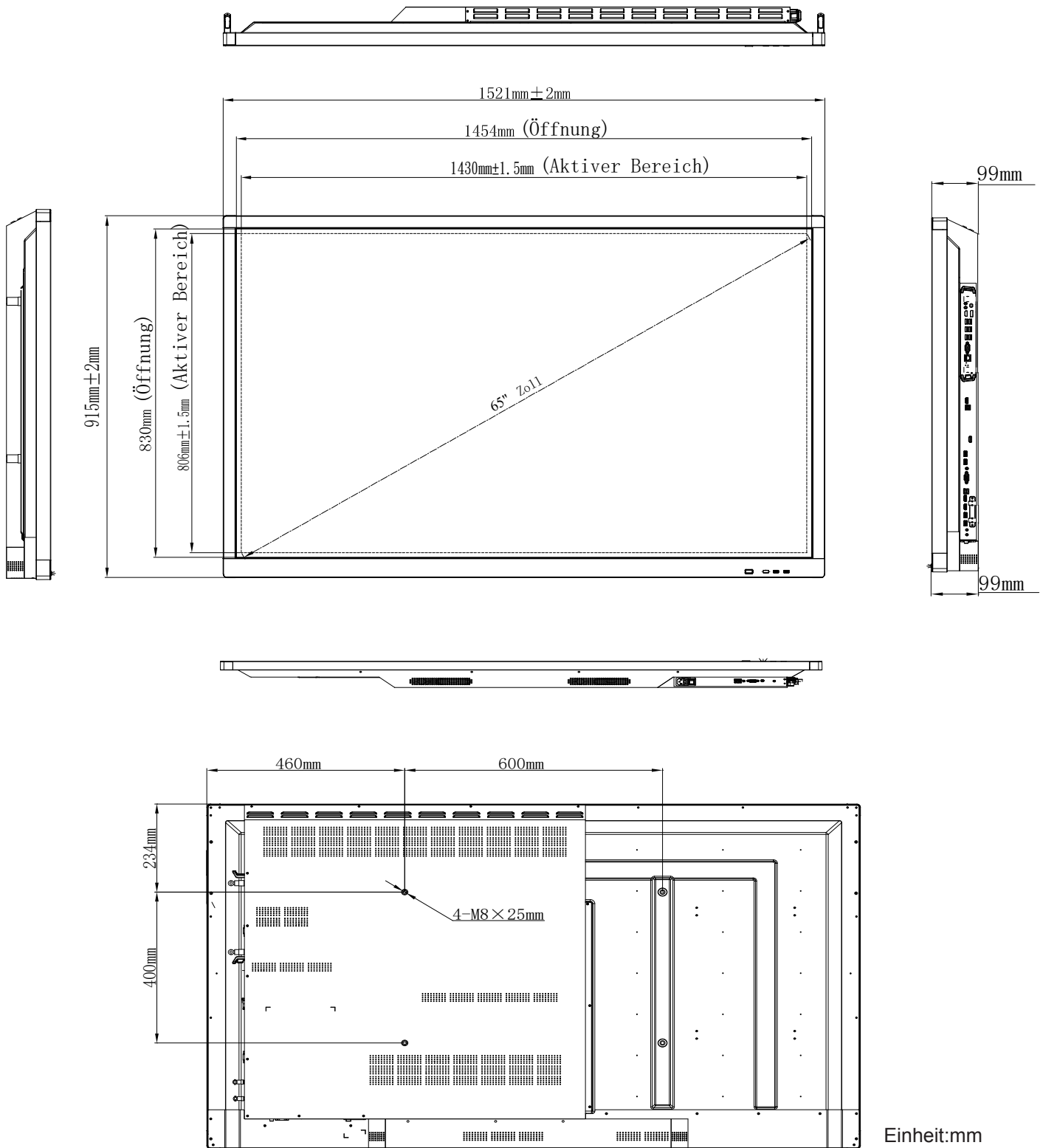

Einheit:mm

ZUSÄTZLICHE INFORMATIONEN

75 Zoll

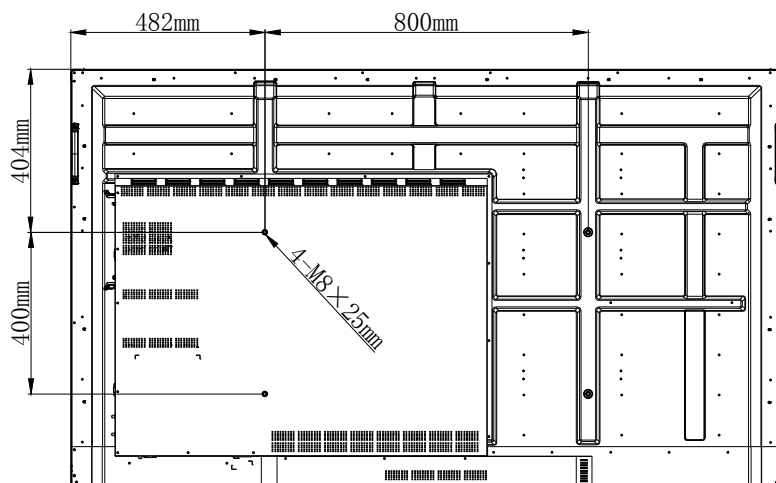
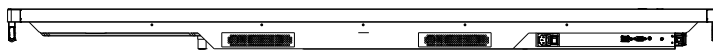
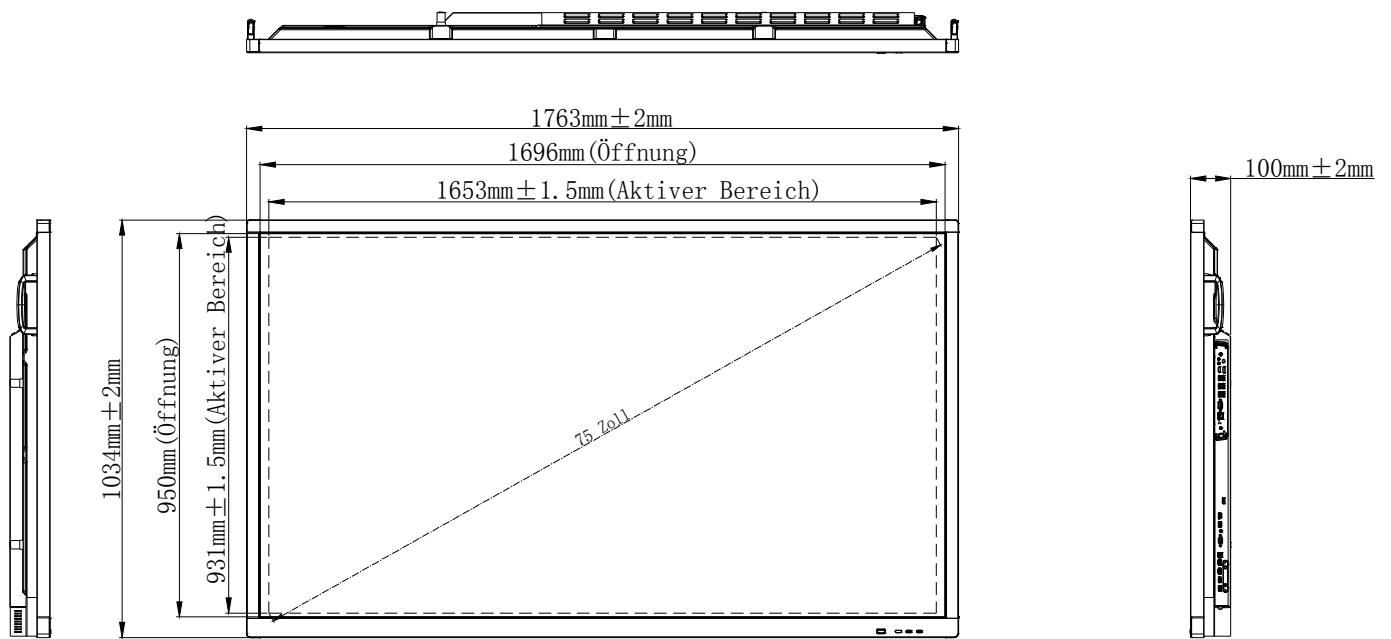

Einheit:mm

ZUSÄTZLICHE INFORMATIONEN

86 Zoll

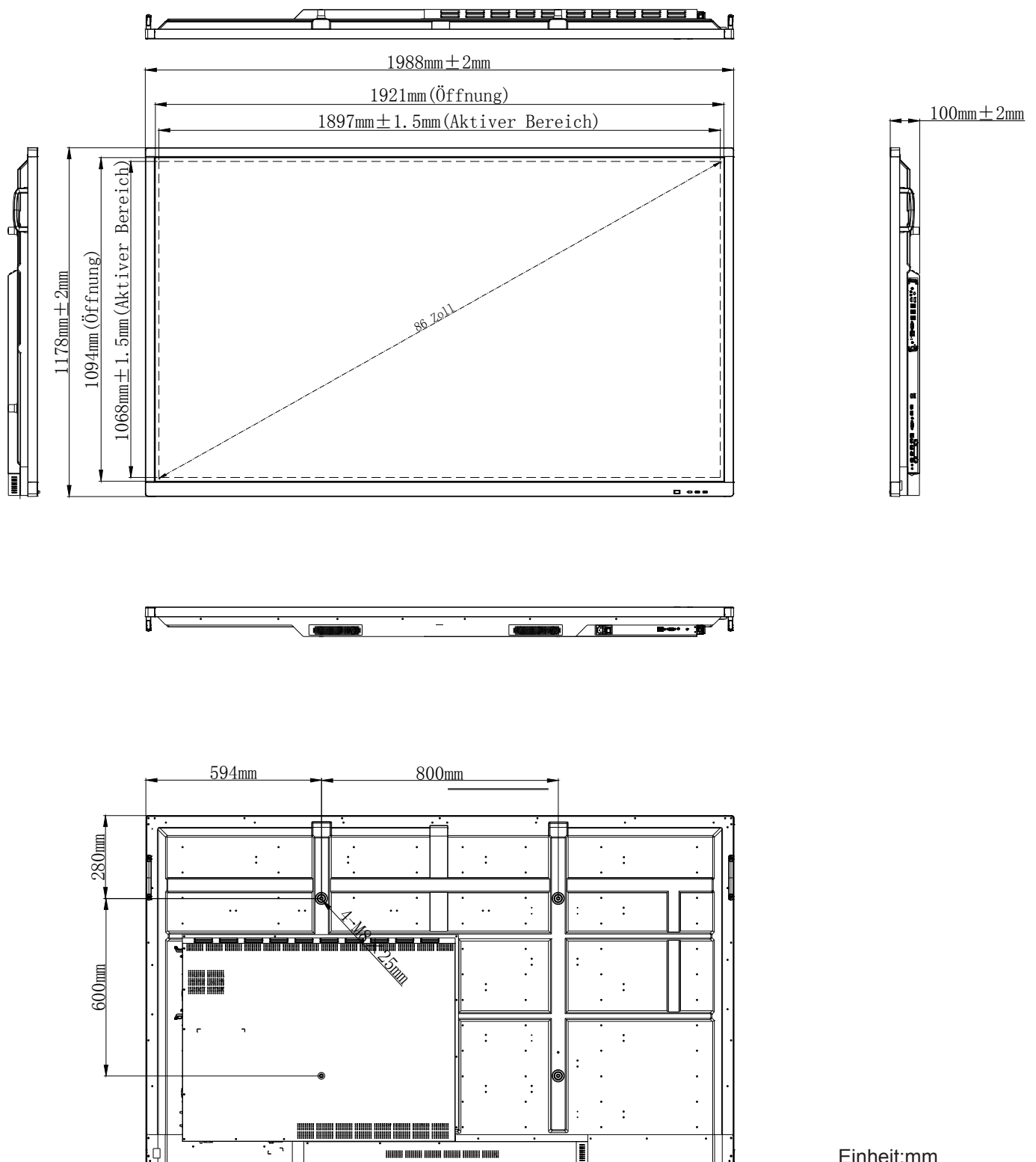

Einheit:mm

ZUSÄTZLICHE INFORMATIONEN

Unterstützte Timing-Liste

Auflösung	Eingabequelle		
	HDMI	VGA	AV
640 x 480 bei 60Hz	✓	✓	-
720 x 400 bei 70 Hz	✓	✓	-
800 x 600 bei 60Hz	✓	✓	-
1024 x 768 bei 60Hz	✓	✓	-
1024 x 768 bei 75Hz	✓	✓	-
1280 x 720 bei 60Hz	✓	✓	-
1280 x 768 bei 60Hz	✓	✓	-
1280 x 800 bei 60Hz	✓	✓	-
1280 x 960 bei 60Hz	✓	✓	-
1280 x 1024 bei 60Hz	✓	✓	-
1366 x 768 bei 60Hz	✓	✓	-
1440 x 900 bei 60Hz	✓	✓	-
1600 x 1200 bei 60Hz	✓	✓	-
1680 x 1050 bei 60Hz	✓	✓	-
1920 x 1080 bei 50Hz	✓	✓	-
1920 x 1080 bei 60Hz	✓	✓	-
3840 x 2160 bei 30Hz	✓	-	-
3840 x 2160 bei 50Hz	✓	-	-
3840 x 2160 bei 60Hz	✓	-	-
NTSC-M	-	-	✓
NTSC-J	-	-	✓
PAL-BDGH1	-	-	✓
480i (60 Hz)	✓	-	-
480p (60 Hz)	✓	-	-
576i (50 Hz)	✓	-	-
576p (50 Hz)	✓	-	-
720p (50 Hz)	✓	-	-
720p (60 Hz)	✓	-	-
1080i (50 Hz)	✓	-	-
1080i (60 Hz)	✓	-	-
1080p (24 Hz)	✓	-	-
1080p (50 Hz)	✓	-	-
1080p (60 Hz)	✓	-	-
2160p (50 Hz)	✓	-	-
2160p (60 Hz)	✓	-	-

Hinweis: „-“ zeigt an, dass das aktuelle Eingangstiming vom Gerät nicht unterstützt wird.

ZUSÄTZLICHE INFORMATIONEN

RS232-Protokollfunktionsliste

RS232-Pinbelegung

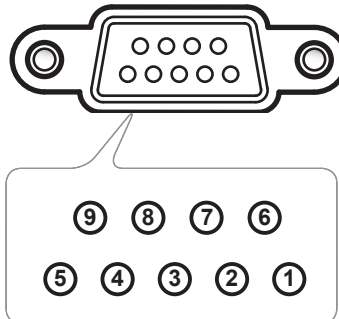

Pin-Nr.	Spezifikation (auf IFP-Seite)
1	Nicht verfügbar
2	TXD
3	RXD
4	Nicht verfügbar
5	Erde
6	Nicht verfügbar
7	Nicht verfügbar
8	Nicht verfügbar

RS232-RJ45-Steuerungsverbindung

RS232-Einstellungen	
Baudrate	9600
Datenbits	8
Parität	Kein
Stoppbits	1
Flusskontrolle	Kein

LAN- Steuerungseinstellungen	
IP	Geräte-IP
Port	4664

:	0	1	S	X	X	X	X	CR
Schlüsselcode	Einstellbefehl			Befehls-ID	Variable			Wagenrücklauf

:	0	1	G	X	0	0	0	CR
Schlüsselcode	Abrufbefehl			Befehls-ID	Fester Wert			Wagenrücklauf

ZUSÄTZLICHE INFORMATIONEN

Einstellbefehl

Typ	Kategorie	Parameter	CMD	Hex-Code CMD	Antwort				
					Erfolgreich	Fehlgeschlagen	Erfolgreich (Hex)	Fehlgeschlagen (Hex)	
SET	Power	Backlight off	:01S0n	n=000	3A 30 31 53 30 30 30 30 0d	401+	401-	34 30 31 2B 0D	34 30 31 2D 0D
		Backlight on		n=001	3A 30 31 53 30 30 30 31 0d	401+	401-	34 30 31 2B 0D	34 30 31 2D 0D
		Power Off		n=002	3A 30 31 53 30 30 30 32 0d	401+	401-	34 30 31 2B 0D	34 30 31 2D 0D
		Einschalten		n=003	3A 30 31 53 30 30 30 33 0d	401+	401-	34 30 31 2B 0D	34 30 31 2D 0D
SET	Höhen	000 ~ 100	:01S1n	n=000-100	3A 30 31 53 31 30 30 30 0d bis 3A 30 31 53 31 31 30 30 0d	401+	401-	34 30 31 2B 0D	34 30 31 2D 0D
SET	Tiefen	000 ~ 100	:01S2n	n=000-100	3A 30 31 53 32 30 30 30 0d bis 3A 30 31 53 32 31 30 30 0d	401+	401-	34 30 31 2B 0D	34 30 31 2D 0D
SET	Balance	000 ~ 100	:01S3n	n=000-100	3A 30 31 53 33 30 30 30 0d bis 3A 30 31 53 33 31 30 30 0d	401+	401-	34 30 31 2B 0D	34 30 31 2D 0D
SET	Kontrast	000 ~ 100	:01S4n	n=000-100	3A 30 31 53 34 30 30 30 0d bis 3A 30 31 53 34 31 30 30 0d	401+	401-	34 30 31 2B 0D	34 30 31 2D 0D
SET	Helligkeit	000 ~ 100	:01S5n	n=000-100	3A 30 31 53 35 30 30 30 0d bis 3A 30 31 53 35 31 30 30 0d	401+	401-	34 30 31 2B 0D	34 30 31 2D 0D
SET	Schärfe	000 ~ 100	:01S6n	n=000-100	3A 30 31 53 36 30 30 30 0d bis 3A 30 31 53 36 31 30 30 0d	401+	401-	34 30 31 2B 0D	34 30 31 2D 0D
SET	Sound Mode	Standard	:01S7n	n=001	3A 30 31 53 37 30 30 31 0d	401+	401-	34 30 31 2B 0D	34 30 31 2D 0D
		Benutzerdefiniert		n=002	3A 30 31 53 37 30 30 32 0d	401+	401-	34 30 31 2B 0D	34 30 31 2D 0D
		Classroom		n=003	3A 30 31 53 37 30 30 33 0d	401+	401-	34 30 31 2B 0D	34 30 31 2D 0D
		Meeting		n=004	3A 30 31 53 37 30 30 34 0d	401+	401-	34 30 31 2B 0D	34 30 31 2D 0D
SET	Lautstärke	000 ~ 100	:01S8n	n=000-100	3A 30 31 53 38 30 30 30 0d bis 3A 30 31 53 38 31 30 30 0d	401+	401-	34 30 31 2B 0D	34 30 31 2D 0D
SET	Stumm	Aus	:01S9n	n=000	3A 30 31 53 39 30 30 30 0d	401+	401-	34 30 31 2B 0D	34 30 31 2D 0D
		Ein		n=001	3A 30 31 53 39 30 30 31 0d	401+	401-	34 30 31 2B 0D	34 30 31 2D 0D
SET	Videoquelle	VGA	:01S:n	n=000	3A 30 31 53 3A 30 30 30 0d	401+	401-	34 30 31 2B 0D	34 30 31 2D 0D
		HDMI1		n=001	3A 30 31 53 3A 30 30 31 0d	401+	401-	34 30 31 2B 0D	34 30 31 2D 0D
		HDMI2		n=002	3A 30 31 53 3A 30 30 32 0d	401+	401-	34 30 31 2B 0D	34 30 31 2D 0D
		AV		n=003	3A 30 31 53 3A 30 30 33 0d	401+	401-	34 30 31 2B 0D	34 30 31 2D 0D
		Android		n=101	3A 30 31 53 3A 31 30 31 0d	401+	401-	34 30 31 2B 0D	34 30 31 2D 0D
		Slot in PC		n=103	3A 30 31 53 3A 31 30 33 0d	401+	401-	34 30 31 2B 0D	34 30 31 2D 0D
SET	Seitenverhältnis	16:9	:01S;n	n=000	3A 30 31 53 3B 30 30 30 0d	401+	401-	34 30 31 2B 0D	34 30 31 2D 0D
		4:3		n=001	3A 30 31 53 3B 30 30 31 0d	401+	401-	34 30 31 2B 0D	34 30 31 2D 0D
		PTP		n=002	3A 30 31 53 3B 30 30 32 0d	401+	401-	34 30 31 2B 0D	34 30 31 2D 0D

ZUSÄTZLICHE INFORMATIONEN

Typ	Kategorie	Parameter	CMD		Hex-Code CMD	Antwort			
						Erfolgreich	Fehlgeschlagen	Erfolgreich (Hex)	Fehlgeschlagen (Hex)
SET	Sprache	English	:01S<n	n=000	3A 30 31 53 3C 30 30 30 0d	401+	401-	34 30 31 2B 0D	34 30 31 2D 0D
		Français		n=001	3A 30 31 53 3C 30 30 31 0d	401+	401-	34 30 31 2B 0D	34 30 31 2D 0D
		Español		n=002	3A 30 31 53 3C 30 30 32 0d	401+	401-	34 30 31 2B 0D	34 30 31 2D 0D
		Traditional Chinese		n=003	3A 30 31 53 3C 30 30 33 0d	401+	401-	34 30 31 2B 0D	34 30 31 2D 0D
		Simplified Chinese		n=004	3A 30 31 53 3C 30 30 34 0d	401+	401-	34 30 31 2B 0D	34 30 31 2D 0D
		Português		n=005	3A 30 31 53 3C 30 30 35 0d	401+	401-	34 30 31 2B 0D	34 30 31 2D 0D
		German		n=006	3A 30 31 53 3C 30 30 36 0d	401+	401-	34 30 31 2B 0D	34 30 31 2D 0D
		Dutch		n=007	3A 30 31 53 3C 30 30 37 0d	401+	401-	34 30 31 2B 0D	34 30 31 2D 0D
		Polish		n=008	3A 30 31 53 3C 30 30 38 0d	401+	401-	34 30 31 2B 0D	34 30 31 2D 0D
		Russia		n=009	3A 30 31 53 3C 30 30 39 0d	401+	401-	34 30 31 2B 0D	34 30 31 2D 0D
		Czech		n=010	3A 30 31 53 3C 30 31 30 0d	401+	401-	34 30 31 2B 0D	34 30 31 2D 0D
		Danish		n=011	3A 30 31 53 3C 30 31 31 0d	401+	401-	34 30 31 2B 0D	34 30 31 2D 0D
		Swedish		n=012	3A 30 31 53 3C 30 31 32 0d	401+	401-	34 30 31 2B 0D	34 30 31 2D 0D
		Italian		n=013	3A 30 31 53 3C 30 31 33 0d	401+	401-	34 30 31 2B 0D	34 30 31 2D 0D
		Turkish		n=018	3A 30 31 53 3C 30 31 38 0d	401+	401-	34 30 31 2B 0D	34 30 31 2D 0D
		Arabic		n=019	3A 30 31 53 3C 30 31 39 0d	401+	401-	34 30 31 2B 0D	34 30 31 2D 0D
Ukrayina	n=021	3A 30 31 53 3C 30 32 31 0d	401+	401-	34 30 31 2B 0D	34 30 31 2D 0D			
SET	Picture Mode	Standard	:01S=n	n=000	3A 30 31 53 3D 30 30 30 0d	401+	401-	34 30 31 2B 0D	34 30 31 2D 0D
		Hell		n=001	3A 30 31 53 3D 30 30 31 0d	401+	401-	34 30 31 2B 0D	34 30 31 2D 0D
		Soft		n=002	3A 30 31 53 3D 30 30 32 0d	401+	401-	34 30 31 2B 0D	34 30 31 2D 0D
		Customer		n=003	3A 30 31 53 3D 30 30 33 0d	401+	401-	34 30 31 2B 0D	34 30 31 2D 0D
SET	Hue (Color)	000 ~ 100	:01S>n	n=000-100	3A 30 31 53 3E 30 30 30 0d bis 3A 30 31 53 3E 31 30 30 0d	401+	401-	34 30 31 2B 0D	34 30 31 2D 0D
SET	Hintergrundbeleuchtung	000 ~ 100	:01S?n	n=000-100	3A 30 31 53 3F 30 30 30 0d bis 3A 30 31 53 3F 31 30 30 0d	401+	401-	34 30 31 2B 0D	34 30 31 2D 0D
SET	Farbtemperatur	Kühl	:01S@n	n=000	3A 30 31 53 40 30 30 30 0d	401+	401-	34 30 31 2B 0D	34 30 31 2D 0D
		Standard		n=001	3A 30 31 53 40 30 30 31 0d	401+	401-	34 30 31 2B 0D	34 30 31 2D 0D
		Warm		n=002	3A 30 31 53 40 30 30 32 0d	401+	401-	34 30 31 2B 0D	34 30 31 2D 0D
SET	Fernbedienungsbehl	Vol +	:01SAn	n=000	3A 30 31 53 41 30 30 30 0d	401+	401-	34 30 31 2B 0D	34 30 31 2D 0D
		Vol -		n=001	3A 30 31 53 41 30 30 31 0d	401+	401-	34 30 31 2B 0D	34 30 31 2D 0D
		Remote UP		n=010	3A 30 31 53 41 30 31 30 0d	401+	401-	34 30 31 2B 0D	34 30 31 2D 0D
		Remote DOWN		n=011	3A 30 31 53 41 30 31 31 0d	401+	401-	34 30 31 2B 0D	34 30 31 2D 0D
		Remote LEFT		n=012	3A 30 31 53 41 30 31 32 0d	401+	401-	34 30 31 2B 0D	34 30 31 2D 0D
		Remote RIGHT		n=013	3A 30 31 53 41 30 31 33 0d	401+	401-	34 30 31 2B 0D	34 30 31 2D 0D
		Remote OK		n=014	3A 30 31 53 41 30 31 34 0d	401+	401-	34 30 31 2B 0D	34 30 31 2D 0D
		Remote Menu Key		n=020	3A 30 31 53 41 30 32 30 0d	401+	401-	34 30 31 2B 0D	34 30 31 2D 0D
SET	Fernbedienungsbehl	Remote Input source	:01SAn	n=021	3A 30 31 53 41 30 32 31 0d	401+	401-	34 30 31 2B 0D	34 30 31 2D 0D
		Remote Exit		n=022	3A 30 31 53 41 30 32 32 0d	401+	401-	34 30 31 2B 0D	34 30 31 2D 0D
		Blank		n=031	3A 30 31 53 41 30 33 31 0d	401+	401-	34 30 31 2B 0D	34 30 31 2D 0D
		Standbild		n=032	3A 30 31 53 41 30 33 32 0d	401+	401-	34 30 31 2B 0D	34 30 31 2D 0D

ZUSÄTZLICHE INFORMATIONEN

Typ	Kategorie	Parameter	CMD		Hex-Code CMD	Antwort			
						Erfolgreich	Fehlgeschlagen	Erfolgreich (Hex)	Fehlgeschlagen (Hex)
SET	Remote control (IR LOCK)	Deaktivieren	:01SBn	n=000	3A 30 31 53 42 30 30 30 0d	401+	401-	34 30 31 2B 0D	34 30 31 2D 0D
		Aktivieren		n=001	3A 30 31 53 42 30 30 31 0d	401+	401-	34 30 31 2B 0D	34 30 31 2D 0D

Abrufbefehl

Typ	Kategorie	CMD	Hex-Code CMD	Antwort		
				Erfolgreich	Parameter	Fehlgeschlagen
GET	Power	:01G0000	3A 30 31 47 30 30 30 30 0d	:01r0000	Backlight off	401-
				:01r0001	Backlight on	401-
				:01r0002	Power Off	401-
GET	Höhen	:01G1000	3A 30 31 47 31 30 30 30 0d	:01r1000 ~ :01r1100	000 ~ 100	401-
GET	Tiefen	:01G2000	3A 30 31 47 32 30 30 30 0d	:01r2000 ~ :01r2100	000 ~ 100	401-
GET	Balance	:01G3000	3A 30 31 47 33 30 30 30 0d	:01r3000 ~ :01r3100	000 ~ 100	401-
GET	Kontrast	:01G4000	3A 30 31 47 34 30 30 30 0d	:01r4000 ~ :01r4100	000 ~ 100	401-
GET	Helligkeit	:01G5000	3A 30 31 47 35 30 30 30 0d	:01r5000 ~ :01r5100	000 ~ 100	401-
GET	Schärfe	:01G6000	3A 30 31 47 36 30 30 30 0d	:01r6000 ~ :01r6100	000 ~ 100	401-
GET	Sound Mode	:01G7000	3A 30 31 47 37 30 30 30 0d	:01r7001	Standard	401-
				:01r7002	Benutzerdefiniert	401-
				:01r7003	Classroom	401-
				:01r7004	Meeting	401-
GET	Lautstärke	:01G8000	3A 30 31 47 38 30 30 30 0d	:01r8000 ~ :01r8100	000 ~ 100	401-
GET	Stumm	:01G9000	3A 30 31 47 39 30 30 30 0d	:01r9000	Aus	401-
				:01r9001	Ein	401-
GET	Videoquelle	:01G:000	3A 30 31 47 3A 30 30 30 0d	:01r:000	VGA	401-
				:01r:001	HDMI1	401-
				:01r:002	HDMI2	401-
				:01r:003	AV	401-
				:01r:101	Android	401-
				:01r:103	Slot in PC	401-
GET	Seitenverhältnis	:01G:000	3A 30 31 47 3B 30 30 30 0d	:01r:000	16:9	401-
				:01r:001	4:3	401-
				:01r:002	PTP	401-

ZUSÄTZLICHE INFORMATIONEN

Typ	Kategorie	CMD	Hex-Code CMD	Antwort						
				Erfolgreich	Parameter	Fehlgeschlagen				
GET	Sprache	:01G<000	3A 30 31 47 3C 30 30 30 0d	:01r<000	English	401-				
				:01r<001	Français	401-				
				:01r<002	Español	401-				
				:01r<003	Traditional Chinese	401-				
				:01r<004	Simplified Chinese	401-				
				:01r<005	Português	401-				
				:01r<006	German	401-				
				:01r<007	Dutch	401-				
				:01r<008	Polish	401-				
				:01r<009	Russia	401-				
				:01r<010	Czech	401-				
				:01r<011	Danish	401-				
				:01r<012	Swedish	401-				
				:01r<013	Italian	401-				
				:01r<018	Turkish	401-				
				:01r<019	Arabic	401-				
				:01r<021	Ukrayina	401-				
				GET	Picture Mode	:01G=000	3A 30 31 47 3D 30 30 30 0d	:01r=000	Standard	401-
								:01r=001	Hell	401-
:01r=002	Soft	401-								
:01r=003	Customer	401-								
GET	Hue (Color)	:01G>000	3A 30 31 47 3E 30 30 30 0d	:01r>000 ~ :01r>100	000 ~ 100	401-				
GET	Hintergrundbeleuchtung	:01G?000	3A 30 31 47 3F 30 30 30 0d	:01r?000 ~ :01r?100	000 ~ 100	401-				
GET	Farbtemperatur	:01G@000	3A 30 31 47 40 30 30 30 0d	:01r@000	Kühl	401-				
				:01r@001	Standard	401-				
				:01r@002	Warm	401-				
GET	Remote control (IR LOCK)	:01GB000	3A 30 31 47 42 30 30 30 0d	:01rB000	Deaktivieren	401-				
				:01rB001	Aktivieren	401-				

ZUSÄTZLICHE INFORMATIONEN

LED-Anzeige

Farbe und Verhalten der Betriebs-LED	Status
Leuchtet rot	Bereitschaftsmodus
Leuchtet blau	Einschalten
Blinkt rot, leuchtet dann blau	Backlight off

Problemlösung

Falls Probleme mit dem Gerät auftreten, beachten Sie bitte folgende Informationen. Falls sich ein Problem nicht beseitigen lässt, wenden Sie sich bitte an Ihren Händler oder das nächstgelegene Kundencenter.

Kein Bild oder Ton.

- Stellen Sie sicher, dass alle Signal- und Stromverbindungen richtig hergestellt wurden.
- Stellen Sie sicher, dass der richtige Eingangsmodus ausgewählt ist. Beachten Sie den Abschnitt "Eine Eingangsquelle wählen".
- Stellen Sie sicher, dass das Gerät nicht abgeschaltet ist.
- Schalten Sie die Stummfunktion aus.
- Stellen Sie sicher, dass die Lautstärke nicht auf das Minimum eingestellt ist.

Der Gerät schaltet sich automatisch ab.

- Prüfen Sie, ob ein Stromausfall vorliegt.
- Stellen Sie sicher, dass das Netzkabel nicht gezogen ist.

Das Signal ist außerhalb des Bereichs

- Das Signal ist möglicherweise inkompatibel. Beachten Sie den Abschnitt "Unterstützte Timing-Liste".
- Versuchen Sie bei der VGA-Eingangsquelle die automatische Bildschirmanpassung oder passen Sie die Einstellungen **Clock (Takt)** und **Phase im Adjust (Anpassung)**-Menü an. Beachten Sie den Abschnitt "Adjust Settings (Anpassungseinstellungen) konfigurieren (nur bei VGA-Eingang)".

Der Touchscreen reagiert nicht

- Stellen Sie sicher, dass der Bildschirm keinem direkten Sonnenlicht oder starkem Kunstlicht ausgesetzt ist.
- Stellen Sie bei Anschluss eines externen Gerätes sicher, dass das USB-Kabel richtig an den Touch-USB-Anschluss des Gerätes angeschlossen ist.

Die Fernbedienung funktioniert nicht

- Achten Sie darauf, dass die Fernbedienung innerhalb eines Winkels von $\pm 30^\circ$ auf den IR-Empfänger am Gerät gerichtet ist, wenn Sie die Fernbedienung verwenden.
- Achten Sie darauf, dass sich keine Hindernisse zwischen Fernbedienung und Gerät befinden. Der Abstand zwischen Fernbedienung und IR-Sensorfenster sollte nicht mehr als 8 Meter betragen.
- Stellen Sie sicher, dass die Batterien richtig eingelegt sind. Ersetzen Sie verbrauchte Batterien. Beachten Sie den Abschnitt "Fernbedienungsbatterien installieren/ersetzen".

ZUSÄTZLICHE INFORMATIONEN

Wartung

Eine angemessene routinemäßige Wartung hilft dabei, Fehler frühzeitig zu erkennen und das Gerät lange Zeit wie neu aussehen zu lassen.

Wichtig! *Achten Sie darauf, vor Reinigungs- und Wartungsarbeiten den Netzstecker aus der Steckdose zu ziehen. Andernfalls besteht Stromschlaggefahr.*

Bildschirm reinigen

- Bitte ziehen Sie zunächst den Netzstecker, wenn der Bildschirm gereinigt werden muss.
- Wischen Sie den Bildschirm mit einem weichen, staubfreien, trockenen Tuch ab.
- Verwenden Sie zur Reinigung des Gerätes kein Wasser und keinen Sprühreiniger.
- Wenden Sie sich zur Reinigung des Geräteinneren an den Kundendienst.

Vorderen Rahmen reinigen

Wischen Sie den vorderen Rahmen mit einem trockenen, weichen, fusselfreien Tuch ab.



ZUSÄTZLICHE INFORMATIONEN

Optoma-Niederlassungen weltweit

Bitte wenden Sie sich für Service und Kundendienst an Ihre örtliche Niederlassung.



USA

47697 Westinghouse Drive,
Fremont, CA 94539, USA
www.optomausa.com

 888-289-6786
 510-897-8601
 services@optoma.com



Kanada

47697 Westinghouse Drive,
Fremont, CA 94539, USA
www.optomausa.com

 888-289-6786
 510-897-8601
 services@optoma.com



Südamerika

47697 Westinghouse Drive,
Fremont, CA 94539, USA
www.optomausa.com

 888-289-6786
 510-897-8601
 services@optoma.com



Europa

Unit 1, Network 41, Bourne End Mills,
Hemel Hempstead, Herts,
HP1 2UJ, United Kingdom
www.optoma.eu
Service-Tel: +44 (0)1923 691865
www.optoma.eu

 +44 (0) 1923 691 800
 +44 (0) 1923 691 888
 service@tsc-europe.com



Benelux BV

Randstad 22-123
1316 BW Almere
The Netherlands
www.optoma.nl

 +31 (0) 36 820 0252
 +31 (0) 36 548 9052



Frankreich

Bâtiment E
81-83 avenue Edouard Vaillant
92100 Boulogne Billancourt, France

 +33 1 41 46 12 20
 +33 1 41 46 94 35
 savoptoma@optoma.fr



Spain

C/ José Hierro,36 Of. 1C
28522 Rivas VaciaMadrid,
Spain

 +34 91 499 06 06
 +34 91 670 08 32



Deutschland

Wiesenstrasse 21 W
D40549 Düsseldorf,
Germany

 +49 (0) 211 506 6670
 +49 (0) 211 506 66799
 info@optoma.de

Skandinavien



Lerpeveien 25
3040 Drammen
Norway

 +47 32 98 89 90
 +47 32 98 89 99
 info@optoma.no

PO.BOX 9515
3038 Drammen
Norway

Korea

WOOMI TECH.CO.,LTD.
4F, Minu Bldg.33-14, Kangnam-Ku,
Seoul,135-815, KOREA
korea.optoma.com

 +82+2+34430004
 +82+2+34430005



Japan

東京都足立区綾瀬3-25-18
株式会社オーエス
www.os-worldwide.com
コンタクトセンター:0120-380-495

 info@os-worldwide.com
www.os-worldwide.com



Taiwan

12F., No.213, Sec. 3, Beixin Rd.,
Xindian Dist., New Taipei City 231,
Taiwan, R.O.C.
www.optoma.com.tw

 +886-2-8911-8600
 +886-2-8911-6550
 services@optoma.com.tw
asia.optoma.com



Hongkong

Unit A, 27/F Dragon Centre,
79 Wing Hong Street,
Cheung Sha Wan,
Kowloon, Hong Kong

 +852-2396-8968
 +852-2370-1222
www.optoma.com.hk

China

5F, No. 1205, Kaixuan Rd.,
Changning District
Shanghai, 200052, China

 +86-21-62947376
 +86-21-62947375
www.optoma.com.cn

