

DLP®-projektor

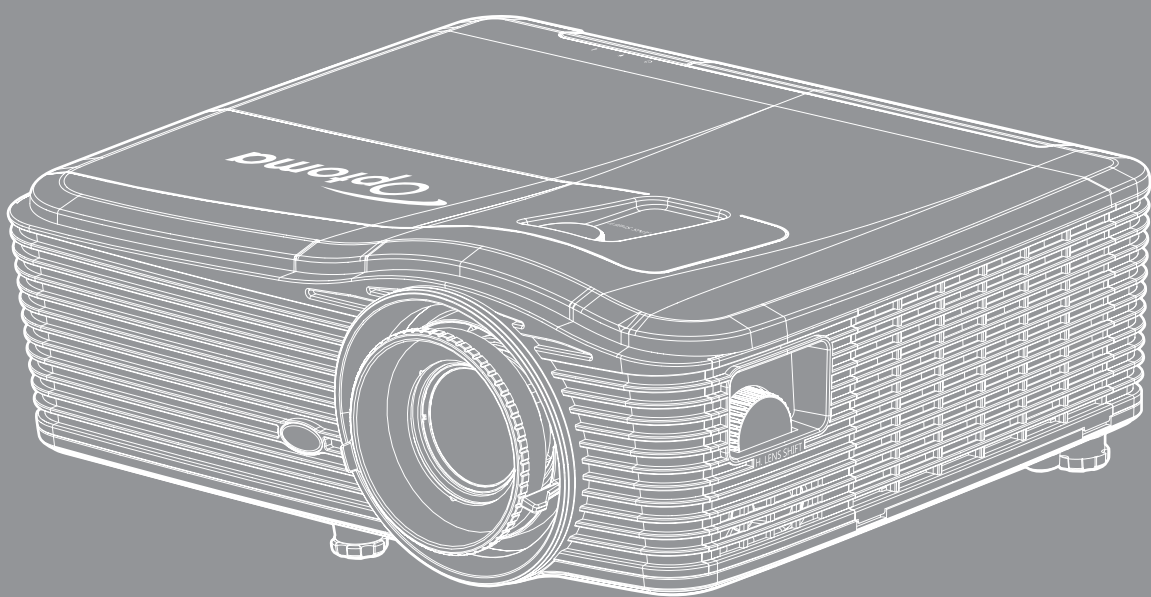

SISÄLTÖ

| | |
|---|-----------|
| TURVALLISUUS | 4 |
| <i>Tärkeä turvaohje.....</i> | <i>4</i> |
| <i>3D-turvallisuustiedot.....</i> | <i>5</i> |
| <i>Tekijänoikeudet.....</i> | <i>6</i> |
| <i>Vastuuvapauslauseke</i> | <i>6</i> |
| <i>Tavaramerkkien tunnustaminen</i> | <i>6</i> |
| <i>FCC</i> | <i>7</i> |
| <i>Vaativuudenmukaisuusvakuutus EU-maissa</i> | <i>7</i> |
| <i>WEEE.....</i> | <i>7</i> |
| | |
| JOHDANTO | 8 |
| <i>Pakkauksen sisältö.....</i> | <i>8</i> |
| <i>Vakiolisävarusteet</i> | <i>8</i> |
| <i>Valinnaiset lisävarusteet.....</i> | <i>8</i> |
| <i>Tuotekuvaus</i> | <i>9</i> |
| <i>Liitännät.....</i> | <i>10</i> |
| <i>Näppäimistö.....</i> | <i>11</i> |
| <i>Kaukosäädin.....</i> | <i>12</i> |
| | |
| ASETUKSET JA ASENNUS..... | 13 |
| <i>Projektorin asennus.....</i> | <i>13</i> |
| <i>Lähteiden yhdistäminen projektoriin.....</i> | <i>16</i> |
| <i>Heijastetun kuvan säätäminen</i> | <i>17</i> |
| <i>Etäasetus.....</i> | <i>18</i> |
| | |
| PROJEKTORIN KÄYTTÖ..... | 20 |
| <i>Projektorin virran kytkeminen päälle/pois päältä</i> | <i>20</i> |
| <i>Tulolähteen valitseminen</i> | <i>22</i> |
| <i>Valikossa navigointi ja ominaisuudet.....</i> | <i>23</i> |
| <i>Kuvaruutuvalikkopuu</i> | <i>24</i> |
| <i>Kuvavalikko</i> | <i>31</i> |
| <i>Kuvan lisäasetukset -valikko</i> | <i>32</i> |
| <i>Kuvasignaalin lisäasetukset (RGB) -valikko</i> | <i>34</i> |
| <i>Kuvasignaalin lisäasetukset (video) -valikko</i> | <i>35</i> |
| <i>Näyttövalikko</i> | <i>35</i> |
| <i>Näyttö 3D-valikko</i> | <i>40</i> |
| <i>Asetusvalikko.....</i> | <i>41</i> |
| <i>Aseta suojaus -valikko.....</i> | <i>43</i> |
| <i>Aseta audioasetukset -valikko.....</i> | <i>44</i> |
| <i>Aseta lisäasetukset -valikko</i> | <i>45</i> |

| | |
|---|----|
| <i>Aseta verkon LAN-asetukset -valikko</i> | 46 |
| <i>Aseta verkon ohjausasetukset -valikko</i> | 48 |
| <i>Aseta verkon ohjausasetukset -valikko</i> | 49 |
| <i>Valinnat-valikko</i> | 54 |
| <i>Valinnat-valikko (jatkuu)</i> | 55 |
| <i>Valinnat Etäasetukset-valikko</i> | 56 |
| <i>Valinnat Lisäasetukset-valikko</i> | 57 |
| <i>Valinnat Lamppuasetukset-valikko</i> | 59 |
| <i>Valinnat-valikko</i> | 59 |
| <i>Valinnat Valinnaiset suodatinaisetukset -valikko</i> | 60 |
| <i>3D-asetus</i> | 61 |



KUNNOSSAPITO..... 62

| | |
|--|----|
| <i>Lampun vaihtaminen</i> | 62 |
| <i>Lampun vaihtaminen (jatkuu)</i> | 63 |
| <i>Pölysuodattimen puhdistus</i> | 64 |

LISÄTIETOJA 66

| | |
|---|----|
| <i>Yhteensopivat kuvatarkkuudet</i> | 66 |
| <i>Kuvakoko ja projisointietäisyys</i> | 68 |
| <i>Linssinsiirron keskikohdan määrittäminen</i> | 73 |
| <i>Projektorin mitat ja kattokiinnitysasennus</i> | 76 |
| <i>RS-232-protokollatoimintoluettelo</i> | 77 |
| <i>IR-kaukosäädinkoodit</i> | 85 |
| <i>Tiedot-painikkeen käyttö</i> | 88 |
| <i>Vianmääritys</i> | 89 |
| <i>Varoitusvalo</i> | 90 |
| <i>Tekniset tiedot</i> | 92 |
| <i>Optoman maailmanlaajuiset toimistot</i> | 94 |

TURVALLISUUS

| | |
|---|--|
|  | Tasasivuisessa kolmiossa olevan vilkkuvan, nuolipäisen salaman tarkoitus on varoittaa käyttäjää tuotteen kotelon sisässä olevasta eristämättömästä "vaarallisesta jännitteestä", joka on riittävän suuri muodostamaan sähköiskun vaaran. |
|  | Tasasivuisen kolmion sisällä olevan huutomerkin tarkoitus on ilmoittaa käyttäjälle sovelluksen mukana tulevassa kirjallisessa materiaalissa olevista tärkeistä käyttö- ja ylläpito (huolto) -ohjeista. |

Noudata kaikkia tässä käyttöoppaassa suositeltuja varoituksia, varotoimia ja huoltotoimenpiteitä.

Tärkeä turvaohje

- Älä tuki tuuletusaukkoja. Jotta voisit varmistaa projektorin luotettavan käytön ja suojata sitä ylikuumenemiselta, on suositeltavaa sijoittaa se niin, että sen tuuletus ei esty. Älä esimerkiksi aseta projektoria täydelle kahvipöydälle, sohvalle, sänkyyn jne. Älä aseta projektoria syvennykseen, kuten kirjahyllyyn tai hyllyyn, joka rajoittaa ilman virtausta.
- Tulipalon tai sähköiskun vaaran vähentämiseksi älä altista projektoria sateelle tai kosteudelle. Älä asenna laitetta lähelle lämmönlähteitä (esim. lämpöpattereita, lämmittimiä ja liesiä) tai muita lämpöä tuottavia laitteita (esim. vahvistimia).
- Älä anna esineiden tai nesteiden joutua projektorin sisään. Ne saattavat koskettaa vaarallisia jännitepisteitä tai oikosulkea osia, mistä saattaa seurata tulipalo tai sähköisku.
- Älä käytä seuraavanlaisissa olosuhteissa:
 - Äärimmäisen kuumassa, viileä tai kosteassa ympäristössä.
 - (i) Varmista, että ympäristön lämpötila on 5°C-40°C
 - (ii) Suhteellinen kosteus on 10%-85 %
 - Pölyisessä tai likaisessa ympäristössä.
 - Älä käytä laitetta voimakkaita magneettikenttiä muodostavien laitteiden läheisyydessä.
 - Suorassa auringonvalossa.

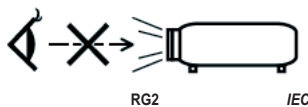

- Älä katso säteeseen, RG2.
Kuten kaikkien kirkkaiden valonlähteiden ollessa kyseessä, älä katso suoraan säteeseen, RG2 IEC 62471-5:2015.

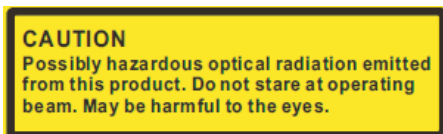

VAARA: Mahdollisesti tästä tuotteesta säteilyttä vaarallista säteilyä. Älä katso käytössä olevaan säteeseen. Mahdollisesti vahingollista silmille.

- Älä käytä projektoria paikoissa, joiden ilmassa saattaa olla syttyviä tai räjähtäviä kaasuja. Projektorin sisällä oleva lamppu kuumenee käytössä hyvin kuumaksi ja kaasut voivat syttyä ja aiheuttaa tulipalon.
- Linssinsuojus ei saa olla päällä projektorin ollessa toiminnassa.
- Älä käytä laitetta, jos se on fyysisesti vahingoittunut tai vaurioitunut. Fyysisiin vahinkoihin tai vaurioihin kuuluu (rajoittamatta):
 - Laite on pudotettu.
 - Virtajohto tai -pistoke on vahingoittunut.

- Nestettä on läikkynyt projektoriin.
- Projektori on ollut alltiina sateelle tai kosteudelle.
- Jotain on pudonnut projektorin sisään tai sen sisällä on jotain irtonaista.
- Älä sijoita projektorista epävakaa alustalle. Projektori voi kaatua ja aiheuttaa vamman tai projektori voi vahingoittua.
- Älä estä valoa tulemasta läpi projektorin linssistä käytön aikana. Valo kuumentaa kohteen ja se voi aiheuttaa sulamista, palovammoja tai tulipalon.
- Älä avaa tai pura tuotetta, sillä se voi aiheuttaa sähköiskun.
- Älä yritä huoltaa laitetta itse. Kansien avaaminen saattaa altistaa sinut vaarallisille jännitteille tai muille vaaroille. Soita Optomalle ennen kuin lähetät laitteen korjattavaksi.
- Katso projektorin kotelosta turvallisuuteen liittyvät merkinnät.
- Vain pätevän huoltohenkilön tulee korjata laite.
- Käytä vain valmistajan määrittämiä liitäntöjä/lisälaitteita.
- Älä katso suoraan projektorin linssiin käytön aikana. Kirkas valo saattaa vahingoittaa silmiäsi.
- Kun vaihdat lamppua, anna laitteen ensin jäähtyä. Nouda sivuilla 62-63 annettuja ohjeita.
- Laite ilmoittaa, kun lamppu on syytä vaihtaa. Vaihda lamppu, kun saat varoitusviestejä.
- Kun olet vaihtanut lamppumoduulin, palauta "Lampun nollaus"-toiminto näyttövalikon kohdassa "VALINNAT > Lampun asetukset" (katso sivu 59).
- Laittaessasi projektorin pois päältä, varmista että sen jäähdytyskierto on suoritettu ennen virran katkaisemista. Anna projektorin jäähtyä 90 sekuntia.
- Kun lampun käyttöikä on lähestymässä loppuaan, näyttöön tulee viesti "Lamppuikä ylitetty.". Ota yhteys paikalliseen jälleenmyyjään tai huoltokeskukseen lampun vaihtamiseksi niin pian kuin mahdollista.
- Sammuta laite ja irrota virtapistoke pistorasiasta, ennen kuin puhdistat tuotteen.
- Käytä kotelon puhdistamiseen pehmeää, kuivaa liinaa, joka on kostutettu miedolla pesuaineella. Älä käytä laitteen puhdistamiseen hankaavia puhdistusaineita, vahoja tai liuottimia.
- Irrota virtajohto virtalähteestä, jos laitetta ei käytetä pitkään aikaan.

Huomautus: Kun lamppu saavuttaa käyttöikänsä pään, projektori ei toimi, ennen kuin lamppu on vaihdettu. Vaihdaessasi lampun, nouda "Lampun vaihtaminen"-kohdan ohjeita sivuilla 62-63.

- Älä aseta projektorista paikkoihin, joissa se voi altistua tärinälle tai iskuille.
- Älä koske linssiin paljain käsin
- Poista paristo(t) kaukosäätimestä ennen varastointia. Jos paristo(t) jäävät kaukosäätimeen pitkiksi ajoiksi, ne voivat vuotaa.
- Älä käytä tai varastoi projektorista paikoissa, joissa voi olla öljyn tai tupakan savua, se voi heikentää projektorin suorituskyvyn laatua.
- Nouda oikeaa projektorin suuntausasennusta. Muu kuin vakioasennus voi heikentää projektorin suorituskykyä.

3D-turvallisuustiedot

Nouda kaikkia varoituksia ja suositeltuja varotoimia ennen kuin itse käytät tai lapsesi käyttää 3D-toimintoa.

Varoitus

Lapset ja teini-ikäiset ovat herkempiä terveysongelmille, jotka liittyvät 3D-katsomiseen ja heitä on valvottava tarkoin, kun he katsovat kuvaa.

Valoherkkyysepilepsia ja muut terveysriskit

- Jotkut katsoja voivat saada epilepsia-kohtauksen tai sydänkohtauksen altistuessaan tietyille projisoidun kuvan tai videopelien vilkkuville kuville tai valoille. Jos itselläsi tai suvussa esiintyy epilepsiaa tai sydänkohtauksia, ota yhteys lääkäriin ennen kuin käytät 3D-toimintoa.
- Sellaisillakin henkilöillä, joilla itsellä tai suvussa ei esiinny epilepsiaa tai sydänkohtauksia, voi olla diagnostisoimattomia tiloja, jotka voivat aiheuttaa valoherkkyysepilepsia-kohtauksia.
- Raskaana olevien naisten, vanhusten, erilaisista sairauksista kärsivien henkilöiden, unen puutteesta kärsivien henkilöiden tai alkoholin vaikutuksen alaisten henkilöiden tulisi välttää 3D-toiminnon käyttämistä.
- Jos 3D-kuvaa katsoessasi ilmenee jokin seuraavista oireista, lopeta heti katsominen ja ota yhteys erikoissairaanhoidon: (1) muuttunut näkökyky, (2) pyöräillään päästä olo, (3) huimaus, (4) tahattomat liikkeet, kuten silmän tai lihaksen nykiminen, (5) sekavuus, (6) pahoinvointi, (7) tajuttomuus, (8) kouristukset, (9) krampit tai (10) ajan ja paikan tajun menettäminen. Lapset ja teini-ikäiset ovat aikuisia herkempiä kokemaan näitä oireita. Vanhempien tulee valvoa lapsia ja kysyä, kokevatko he näitä oireita.
- 3D-projektion katsominen voi myös aiheuttaa liikepahoinvointia, jälkikuvia, ajan ja paikan tajun menettämistä, silmän rasittumista ja vähentynyttä asennon vakautta. On suositeltavaa, että käyttäjät pitävät usein taukoja vähentääkseen näiden vaikutusten mahdollisuutta. Jos silmissäsi esiintyy oireita rasittumisesta tai kuivuudesta tai jos sinulla ilmenee jokin yllä mainituista oireista, lopeta heti tämän laitteen käyttö ja jatka laitteen käyttöä vasta vähintään puolen tunnin kuluttua, kun oireet ovat poistuneet.
- 3D-projektion katsominen liian lähellä näyttöä tai liian pitkäkestoinen katsominen voi vahingoittaa näköä. Ihanteellinen katsomisetäisyys on vähintään kolme kertaa näytön korkeus. On suositeltavaa, että katsoja silmät ovat näytön tasalla.
- 3D-projektion katsominen 3D-laseilla pitkän aikaa voi aiheuttaa päänsärkyä tai rasittumista. Jos koet päänsärkyä, rasittumista tai huimausta, lopeta 3D-projektion katsominen ja lepuuta silmiäsi.
- Älä käytä 3D-laseja mihinkään muuhun tarkoitukseen kuin 3D-projektion katsomiseen.
- 3D-lasien käyttö muuhun tarkoitukseen (kuten silmälaseina, aurinkolaseina, suojalaseina jne.) voi olla fyysisesti vahingollista ja heikentää näköä.
- 3D-projektion katsominen voi johtaa joillakin katsojilla ajan ja paikan tajun menettämiseen. ÄLÄ tämän vuoksi sijoita 3D-PROJEKTORIA lähelle portaikkoja, sähköjohtoja, parvekettä tai muuta kohdetta, johon voi kompastua tai törmätä, tai jotka voivat pudota, rikkoontua tai kaatua.

Tekijänoikeudet

Tämä julkaisu, mukaan lukien kaikki valokuvat, kuvitus ja ohjelmisto, on suojattu kansainvälisillä tekijänoikeuslaeilla. Kaikki oikeudet pidätetään. Tätä käyttöopasta tai mitään sen sisältämää materiaalia ei saa monistaa ilman tekijän kirjallista lupaa.

© Tekijänoikeudet 2017

Vastuuvapauslauseke

Tämän asiakirjan tiedot voivat muuttua ilman ilmoitusta. Valmistaja ei anna mitään esityksiä tai takuita tämän asiakirjan sisällölle ja erityisesti sanoutuu irti kaikista epäsuorista takuista myytävyydestä tai soveltuvuudesta johonkin tiettyyn tarkoitukseen. Valmistaja pidättää oikeudet tarkistaa tätä julkaisua ja tehdä aika-ajoin muutoksia sen sisältöön ilman velvoitetta ilmoittaa tällaisista tarkistuksista tai muutoksista kenellekään.

Tavaramerkkien tunnustaminen

Kensington on ACCO Brand Corporationin Yhdysvalloissa rekisteröity tavaramerkki, jolle on myönnetty rekisteröinti, ja jolle on vireillä hakemuksia muissa maissa eri puolilla maailmaa.

HDMI, HDMI-logo ja High-Definition Multimedia Interface ovat HDMI Licensing LLC:n tavaramerkkejä tai rekisteröityjä tavaramerkkejä Yhdysvalloissa ja muissa maissa.

IBM on International Business Machines, Inc:in tavaramerkki tai rekisteröity tavaramerkki. Microsoft, PowerPoint ja Windows ovat Microsoft Corporationin tavaramerkkejä tai rekisteröityjä tavaramerkkejä.

Adobe ja Acrobat ovat Adobe Systems Incorporatedin tavaramerkkejä tai rekisteröityjä tavaramerkkejä.

DLP®, DLP Link ja DLP logo ovat Texas Instrumentsin rekisteröityjä tavaramerkkejä ja BrilliantColor™ on Texas Instrumentsin tavaramerkki.

Kaikki muut tässä käyttöoppaassa käytetyt tuotenimet ovat niiden vastaavien omistajien omaisuutta, mikä täten tunnustetaan.

FCC

Tämä laite on testattu, ja se on todettu luokan B digitaalisia laitteita koskevien rajoitusten FCC:n sääntökohdan 15 mukaiseksi. Nämä raja-arvot on tarkoitettu turvaamaan riittävä häiriösuojaus asutussa ympäristössä. Tämä laite tuottaa ja käyttää radioaaltoja ja saattaa säteillä niitä ympäristöönsä. Jos laitetta ei asenneta tai käytetä ohjeiden mukaan, se voi aiheuttaa häiriöitä radioliikenteelle.

Kuitenkaan mitään takuita ei ole sille, ettei laite aiheuttaisi häiriöitä radion tai television vastaanottamiseen. Jos tämä laite häiritsee radio- tai televisiovastaanottoa, minkä voi todeta sulkemalla laitteen ja käynnistämällä sen uudelleen, tilannetta voi yrittää korjata seuraavilla toimenpiteillä:

- Suuntaa vastaanottoantenni uudelleen.
- Siirrä laite kauemmas radio- tai televisiovastaanottimesta.
- Kytke laite pistorasiaan, joka kuuluu eri jakopiiriin kuin pistorasia, johon radio tai televisio on kytketty.
- Kysy neuvoa laitteen myyjältä tai kokeneelta radio- tai tv-asentajalta.

Huomautus: Suojatut kaapelit

Kaikki liitännät muihin tietokonelaitteisiin on tehtävä suojatuilla kaapeleilla, jotta säilytetään FCC-säädöstenmukaisuus.

Huomio

Sellaisten muutosten tai mukautusten tekeminen, joita valmistaja ei ole nimenomaisesti hyväksynyt, voi mitätöidä FCC:n myöntämän käyttäjän valtuutuksen käyttää tätä laitetta.

Käyttöehdot

Tämä laite noudattaa FCC-säännösten osaa 15. Käytölle on kaksi seuraavaa ehtoa:

1. Tämä laite ei saa aiheuttaa haitallista häiriötä, ja
2. Tämän laitteen on hyväksyttävä kaikki vastaanotettu häiriö, mukaan luettuna häiriö, joka saattaa aiheuttaa epätoivottavaa toimintaa.

Huomautus: Käyttö Kanadassa

Tämä luokan B digitaalinen laite on Kanadan ICES-003-säädöksen mukainen.

Remarque à l'intention des utilisateurs canadiens

Cet appareil numérique de la classe B est conforme à la norme NMB-003 du Canada.

Vaatimustenmukaisuusvakuutus EU-maissa

- EMC-direktiivi 2014/30/EY (lisäyksineen)
- Matalajännitedirektiivi 2014/35/EY
- R & TTE -direktiivi 1999/5/EY (jos tuotteessa on RF-toiminto)

WEEE



Hävitysohjeet

Älä hävitä tätä elektronista laitetta heittämällä sitä roskeen. Minimoidaksesi saastumisen ja varmistaaksesi parhaan mahdollisen ympäristön suojelun, kierrätä laite.

JOHDANTO

Pakkauksen sisältö

Pura pakkaus varovasti ja tarkista, että kaikki alla listatut vakiolisävarusteet ovat mukana. Joitakin vaihtoehtoisten lisävarusteiden kohteita ei ehkä ole käytettävissä mallin, teknisten tietojen ja ostoalueen mukaan. Tarkista sisältö ostopaikkasi mukaisesti. Jotkut lisävarusteet voivat vaihdella alueittain.

Takuukortti kuuluu toimitukseen vai määrättyillä alueilla. Kysy lisätietoja jälleenmyyjältä.

Vakiolisävarusteet

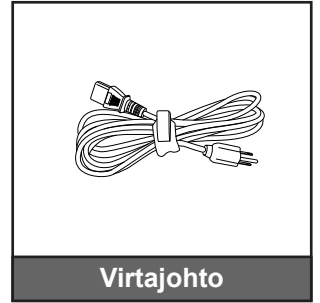
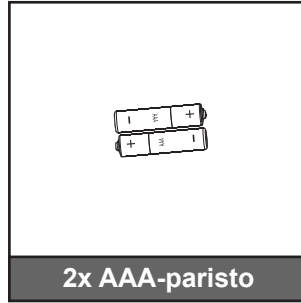

Huomautus: (*) Katso Euroopassa voimassa olevat takuutiedot osoitteesta www.optomaeurope.com.

Valinnaiset lisävarusteet

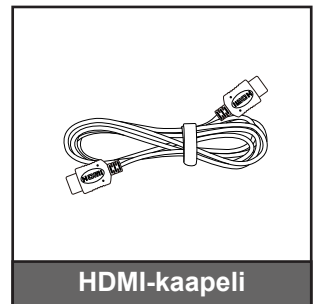
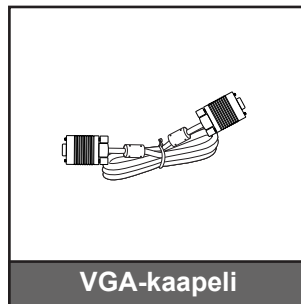
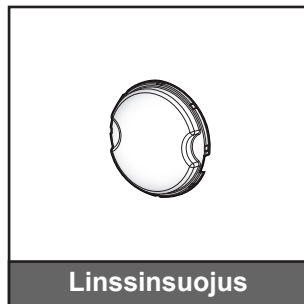

Huomautus: Valinnaiset lisävarusteet vaihtelevat mallin, teknisten tietojen ja alueen mukaan.

JOHDANTO

Tuotekuvaus

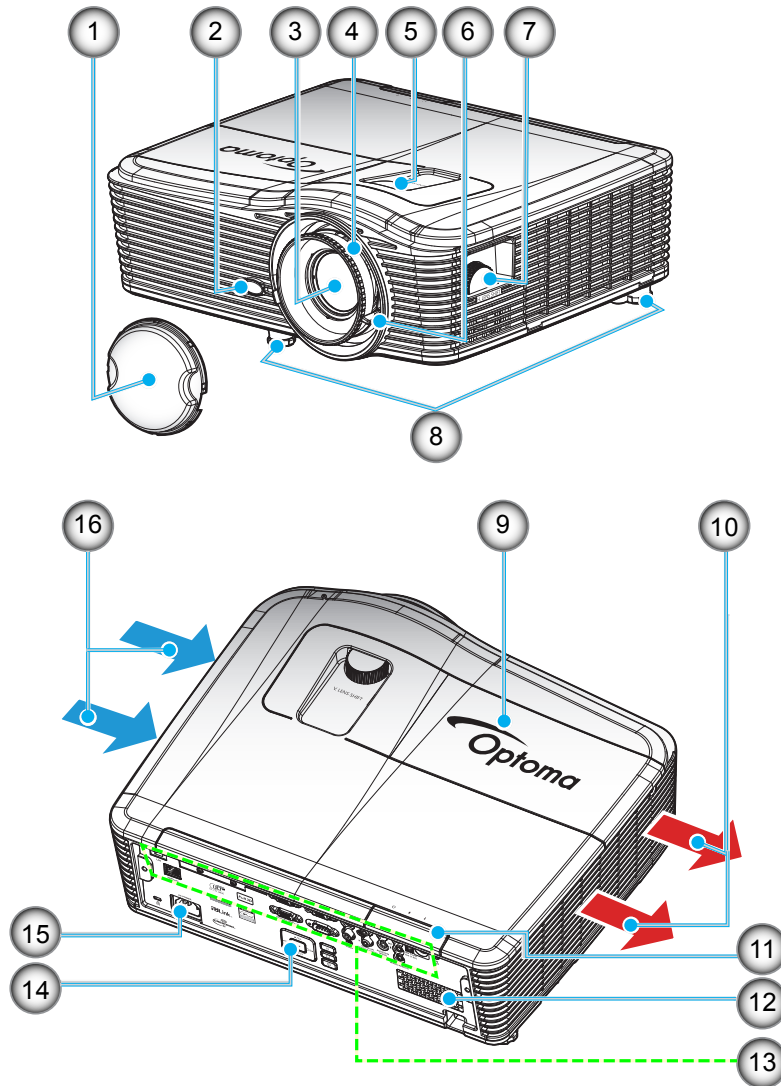

Huomautus: Älä tuki projektorin ilmanotto- tai -lähtöaukkoja.

(*) Valinnaiset lisävarusteet vaihtelevat mallin, teknisten tietojen ja alueen mukaan.

| Nro | Kohde | Nro | Kohde |
|-----|-------------------------|-----|-----------------------|
| 1. | Linssinsuojus (*) | 9. | Lampun kansi |
| 2. | Infrapunavastaanotin | 10. | Tuuletus (poistoilma) |
| 3. | Linssi | 11. | Infrapunavastaanotin |
| 4. | Tarkennusrenkas | 12. | Kaiutin |
| 5. | Linssinsiirto (pysty) | 13. | Tulo-/lähtöliitännät |
| 6. | Zoomin vipu | 14. | Näppäimistö |
| 7. | Linssinsiirto (vaaka) | 15. | Virtapistoke |
| 8. | Kallistuksen säätöjalka | 16. | Tuuletus (tuloilma) |

JOHDANTO

Liitännät

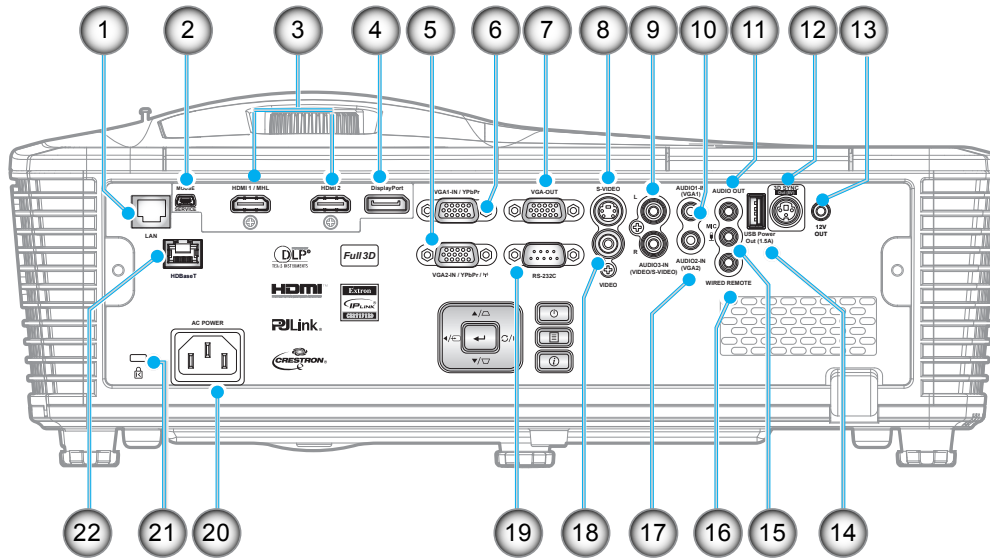

| Nro | Kohde | Nro | Kohde |
|-----|--|-----|------------------------------------|
| 1. | RJ-45-liitäntä | 12. | 3D-synkronointilähtöliitäntä (5 V) |
| 2. | USB-B-miniliitäntä (laiteohjelmistopäivitystä varten) | 13. | 12V trigger -liitäntä |
| 3. | 1x HDMI- ja 1x HDMI/MHL-liitäntä | 14. | USB Power Out (1,5 A) -liitäntä |
| 4. | DisplayPort-liitäntä | 15. | Mikrofoniliitäntä |
| 5. | VGA2 In/YPbPr / (Y) -liitäntä | 16. | Langallisen kaukosäätimen liitäntä |
| 6. | VGA1 In / YPbPr -liitäntä | 17. | Audio2-In (VGA2) -liitäntä |
| 7. | VGA Out -liitäntä | 18. | Videoliitin |
| 8. | S-videoliitäntä | 19. | RS232C-liitäntä |
| 9. | Audio3-In (Video/S-Video) -liitäntä | 20. | Virtapistoke |
| 10. | Audio1-In (VGA1) -liitäntä | 21. | Kensington™-lukkoportti |
| 11. | Audio Out -liitäntä | 22. | HDBaseT-liitäntä (*) |

Huomautus:

- Etähiiri vaatii erikoiskaukosäätimen.
- (*) Vain malleissa, joissa on HDBaseT.

JOHDANTO

Näppäimistö

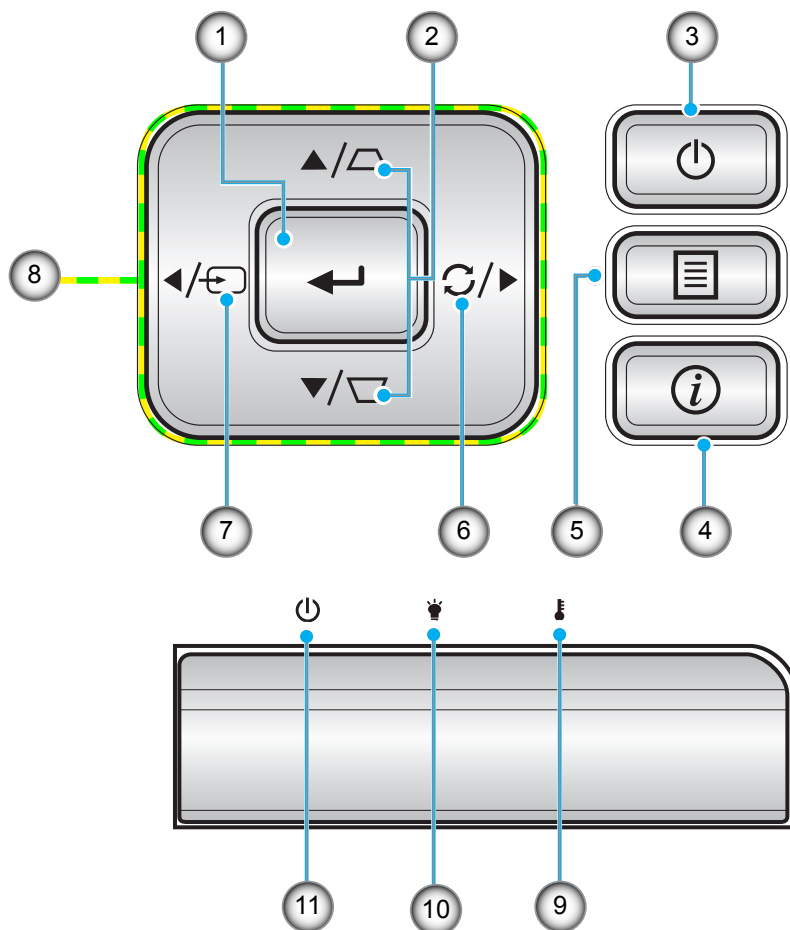

| Nro | Kohde | Nro | Kohde |
|-----|-----------------|-----|---------------------------------|
| 1. | Enter | 7. | Source |
| 2. | Trapetsikorjaus | 8. | Nelisuuntaiset valintanäppäimet |
| 3. | Power | 9. | Lämpötilan merkkivalo |
| 4. | Tiedot | 10. | Lampun merkkivalo |
| 5. | Menu | 11. | Päälle/Valmiustila-merkkivalo |
| 6. | Re-Sync | | |

JOHDANTO

Kaukosäädin

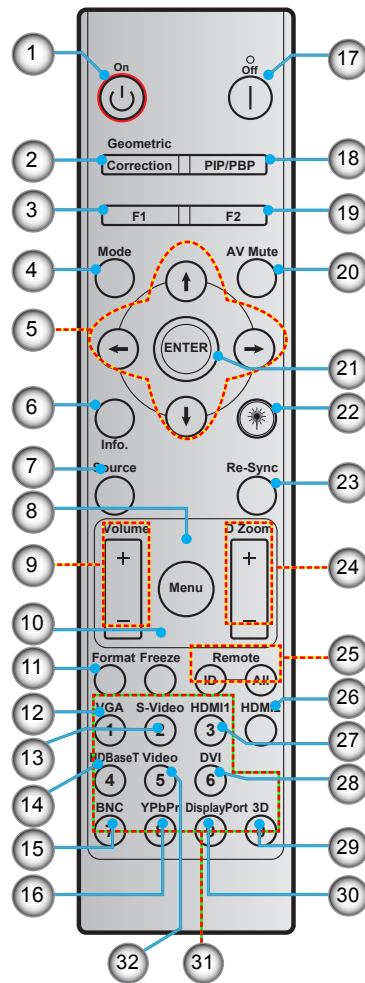

| Nro | Kohde | Nro | Kohde |
|-----|-------------------------------------|-----|--|
| 1. | Virta päälle | 17. | Virta pois |
| 2. | Kuvamuodon korjaus | 18. | PIP/PBP |
| 3. | Toimintopainike (F1) (määritettävä) | 19. | Toimintopainike (F2) (määritettävä) |
| 4. | Mode | 20. | AV-mykistys |
| 5. | Nelisuuntaiset valintanäppäimet | 21. | Enter |
| 6. | Tiedot | 22. | Laser |
| 7. | Source | 23. | Re-sync |
| 8. | Menu | 24. | D Zoom (Digital Zoom) |
| 9. | Äänenvoimakkuus -/+ | 25. | Kaukosäädintunnus / Kaukosäädin Kaikki |
| 10. | Pysäytä | 26. | HDMI2 |
| 11. | Muoto (Kuvasuhte) | 27. | HDMI1 |
| 12. | VGA | 28. | DVI |
| 13. | S-video | 29. | 3D |
| 14. | HDBaseT | 30. | DisplayPort |
| 15. | BNC | 31. | Numeronäppäimistö (0-9) |
| 16. | YPbPr | 32. | Video |

Huomautus: Joillakin näppäimillä ei ehkä ole toimintoa malleissa, jotka eivät tue näitä toimintoja.

ASETUKSET JA ASENNUS

Projektorin asennus

Tämä projektori on suunniteltu asennettavaksi neljään mahdolliseen asentoon.

Huoneta ja henkilökohtainen mieltymys ratkaisee, minkä asennussijainnin valitset. Ota huomioon valkokankaasi koko ja sijainti, sopivan pistorasian sijainti sekä projektorin ja muiden laitteiden välinen etäisyys ja sijainti.

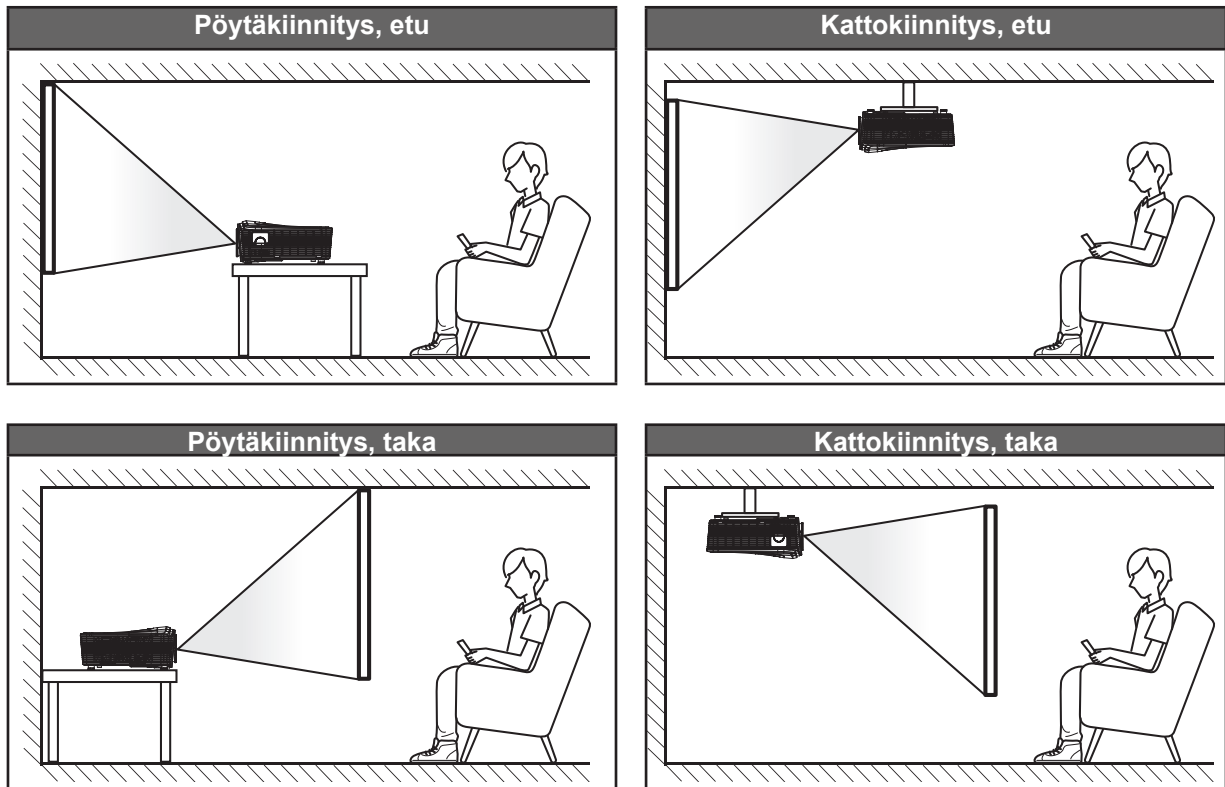

Projektori tulee asettaa tasaiselle pinnalle ja 90 astetta / kohtisuorassa heijastusnäyttöön nähden.

- Katso projektorin sijainnin määrittäminen tietyille heijastusnäyttökoolle etäisyystaulukosta sivulla 68-72.
- Katso näytön koon määrittäminen annetulle etäisyydelle etäisyystaulukosta sivuilla 68-72.

Huomautus: Mitä etäemmälle projektori sijoitetaan näytöstä, sitä suuremmaksi kuvan koko kasvaa ja myös pystysuuntainen siirtymä lisääntyy suhteessa.

ASETUKSET JA ASENNUS

Projektorin asennusilmoitus

- Jos kiinnität projektorin normaaliin lampukäyttöön, voit kallistaa sitä seuraavissa kulmissa:

Pystysuunta: Neljää projisointikulmaa voi säätää alueella $\pm 10^\circ$

- Pöytätaso (0°)
- Ylöspäin projisointi (90°)
- Kattokiinnitys (180°)
- Alaspäin projisointi (270°)

Vaakasuunta: Alueella $\pm 10^\circ$

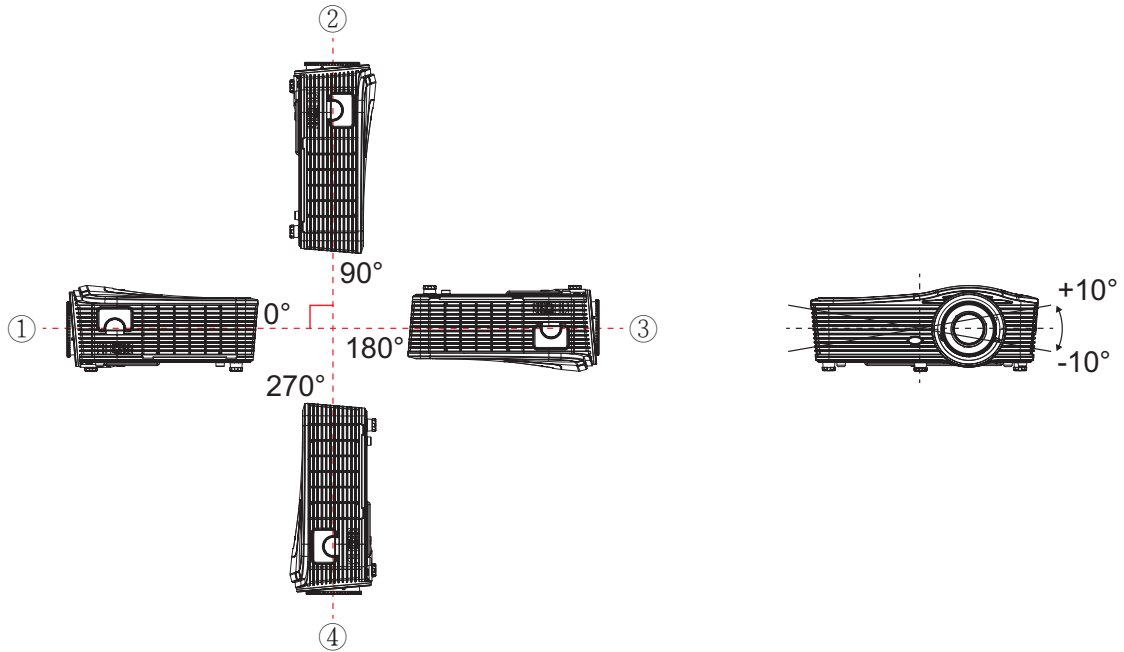

- Jos kiinnität projektorin pystytilassa käytettäväksi, voit kallistaa sitä seuraavissa kulmissa:

Pystysuunta: Alueella $\pm 10^\circ$

Vaakasuunta: Alueella $\pm 10^\circ$

Huomautus: Projektorin ilmanpoistoaukon on pystyasennossa oltava ylöspäin.

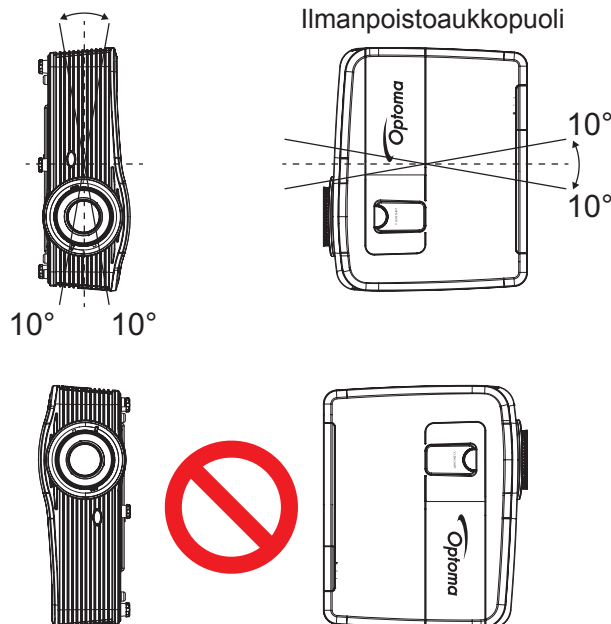

ASETUKSET JA ASENNUS

- Jätä vähintään 50 cm:n tyhjää tilaa tuuletusaukon ympärille.

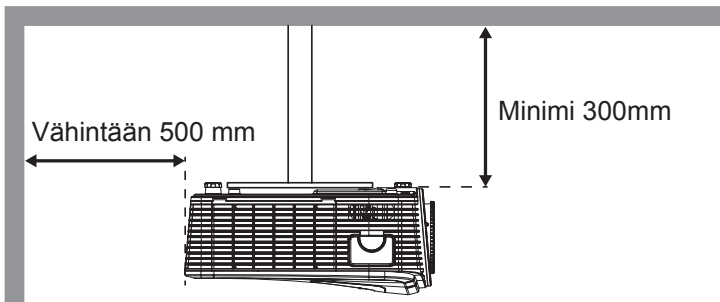
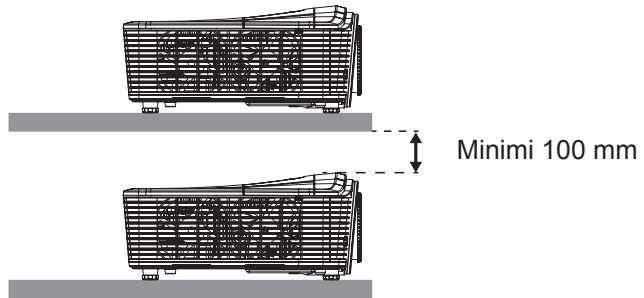
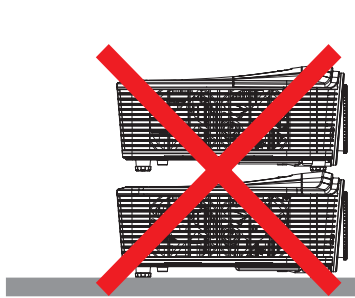
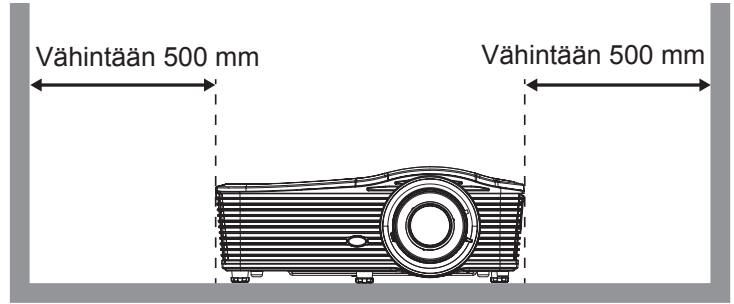
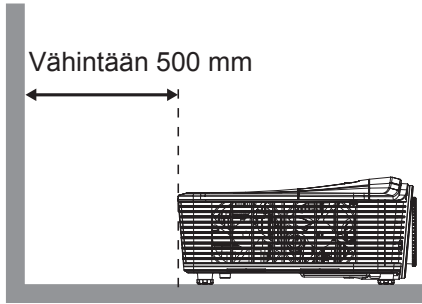

- Varmista, etteivät ilmanottoaukot kierrätä ilmanpoistoaukon kuumaa ilmaa.
- Kun projektori käytetään suljetussa tilassa, varmista, ettei ympäröivän ilman lämpötila suljetussa paikassa ylitä käyttölämpötilaa, kun projektori on käynnissä, ja että ilmanotto- ja poistoaukot ovat esteettömiä.
- Kaikkien kaappien tulee läpäistä sertifioitu lämpöarviointi, jotta varmistetaan, ettei projektori kierrätä poistoilmaa, koska se voi johtaa laitteen sammumiseen, vaikka kaapin lämpötila olisi hyväksyttävällä käyttölämpötila-alueella.

ASETUKSET JA ASENNUS

Lähteiden yhdistäminen projektoriin.

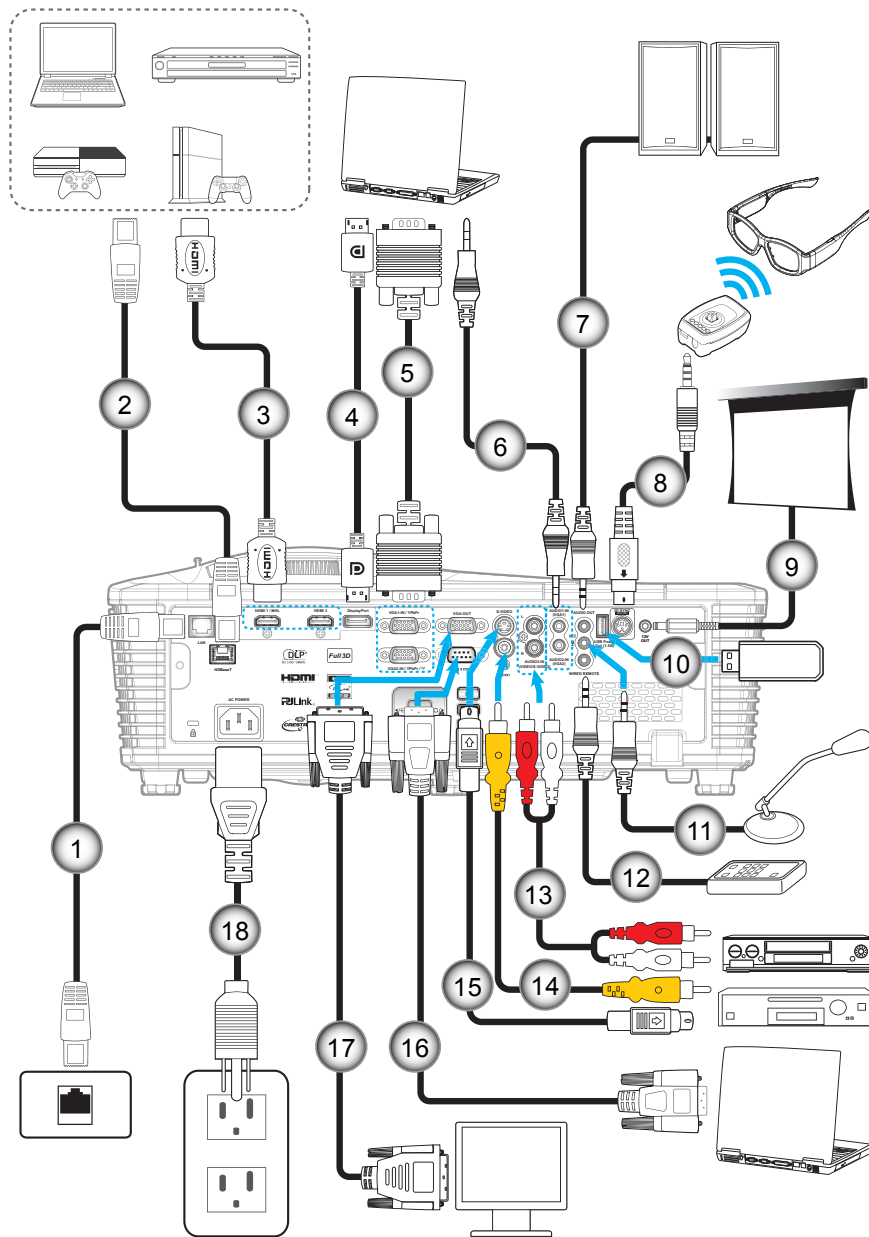

| Nro | Kohde | Nro | Kohde |
|-----|------------------------------|-----|-----------------------------------|
| 1. | RJ-45-kaapeli | 10. | USB-käyttöavain/USB-laturi |
| 2. | RJ-45-kaapeli (Cat5-kaapeli) | 11. | Mikrofonikaapeli |
| 3. | HDMI/MHL-kaapeli | 12. | Langallisen kaukosäätimen kaapeli |
| 4. | DisplayPort-kaapeli | 13. | Audio In -kaapeli |
| 5. | VGA-kaapeli | 14. | Videokaapeli |
| 6. | Audio In -kaapeli | 15. | S-videokaapeli |
| 7. | Audio Out -kaapeli | 16. | RS232-kaapeli |
| 8. | 3D-lähetinkaapeli | 17. | VGA-lähtökaapeli |
| 9. | 12 V DC -pistoke | 18. | Virtajohto |

ASETUKSET JA ASENNUS

Heijastetun kuvan säätäminen

Kuvan korkeus

Tämä projektori on varustettu kuvan korkeuden säädön mahdollistavalla nostojalalla.

1. Paikanna projektorin alta säädettävä jalka, jota haluat säätää.
2. Nosta tai laske projektoria kiertämällä säädettävää jalkaa myötä- tai vastapäivään.

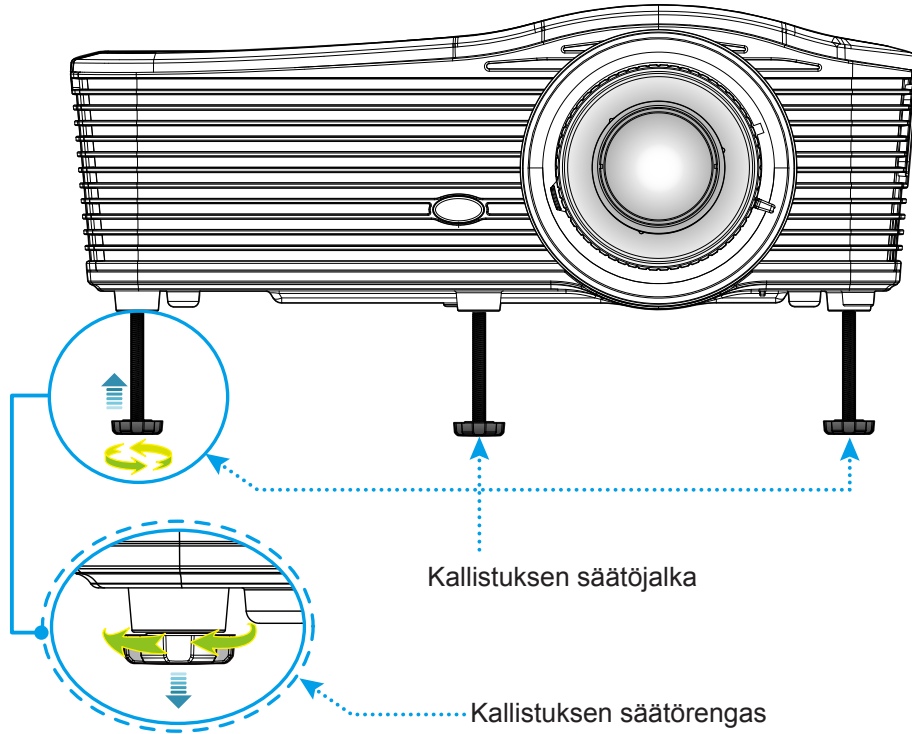

Zoomi ja tarkennus

- Säätääksesi kuvan kokoa, kierrä zoomausvipua myötäpäivään tai vastapäivään lisätäksesi tai vähentääksesi projisoidun kuvan kokoa.
- Säätääksesi tarkennusta, kierrä tarkennusrengasta myötäpäivään tai vastapäivään, kunnes kuva on tarkka ja selvä.

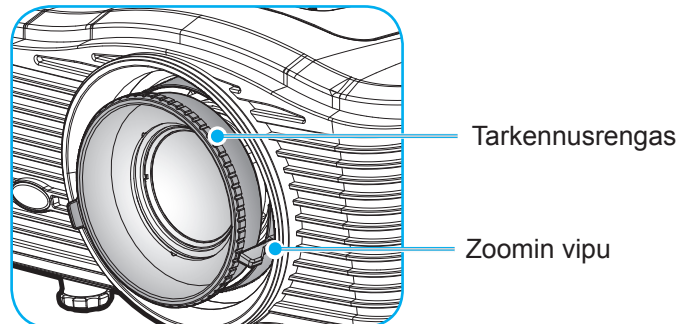

Huomautus: Projektori tarkentaa seuraavilla etäisyyksillä:

- XGA: 1,3–7,8 m
- WXGA: 0,6–7,6 m
- 1080P: 1,3–8,0 m
- WUXGA: 1,3–7,8 m

ASETUKSET JA ASENNUS

Etäasetus

Paristojen asennus/vaihto

Toimitukseen kuuluvat kaksi AAA-paristoa ovat kaukosäädintä varten.

1. Irrota paristokansi kaukosäätimen takaa.
2. Lisää AAA-paristot, kuten kuvassa.
3. Aseta kansi takaisin kaukosäätimeen.

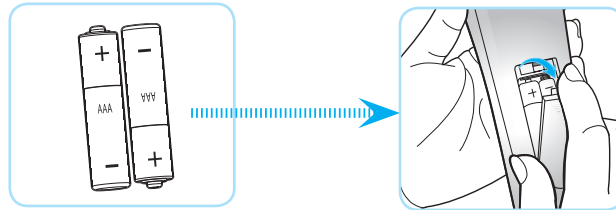

Huomautus: Vaihda vain samaan tai vastaavaan paristotyyppiin.

HUOMIO

Paristojen virheellinen käyttö voi johtaa kemikaalivuotoon tai räjähdykseen. Varmista, että toimit seuraavien ohjeiden mukaisesti.

- Älä sekoita eri tyyppisiä paristoja. Eri tyyppisillä paristoilla on erilaiset ominaisuudet.
- Älä sekoita vanhoja ja uusia paristoja. Vanhojen ja uusien paristojen sekoittaminen voi lyhentää uusien paristojen käyttöikää tai aiheuttaa kemikaalivuotoja vanhoissa paristoissa.
- Vaihda paristot heti, kun ne ovat lopussa. Paristosta vuotaneet silmien kanssa kosketuksiin joutuneet kemikaalit voivat aiheuttaa ihottumaa. Jos havaitset kemikaalivuodon, pyyhi se huolellisesti liinalla.
- Tämän tuotteen toimitukseen kuuluvilla paristoilla on varastointiolosuhteiden vuoksi lyhyt odotettavissa oleva käyttöikä.
- Jos kaukosäädintä ei käytetä pitkään aikaan, poista paristot.
- Kun hävität pariston, tee se maasi tai alueesi lakien mukaisesti.

Toimivuusalue

Infrapuna (IR) -kaukosäädinanturi sijaitsee projektorin taustapuolella. Varmista, että pidät kaukosäädintä enintään 30 asteen kulmassa kohti projektorin infrapuna-kaukosäädinantureita, jotta se toimii oikein. Kaukosäätimen ja anturin etäisyys ei saa olla 7 metriä suurempi.

- Varmista, ettei kaukosäätimen ja projektorin infrapuna-anturin välissä ole mitään esteitä, jotka voivat estää infrapunasädetä.
- Varmista, ettei kaukosäätimen infrapunalähettimeen osu suoraan auringon tai loistelampun valoa.
- Pidä kaukosäädin yli 2 m etäisyydellä loistelampuista, muuten kaukosäätimeen voi tulla toimintahäiriö.
- Jos kaukosäädin on lähellä invertterityyppisiä loistelamppuja, siitä voi tulla ajoittain toimimaton.
- Jos kaukosäädin ja projektori ovat hyvin lähekkäin, kaukosäädin ei ehkä toimi.
- Kun osoitat näyttöä, toimintaetäisyys on alle 5 m kaukosäätimestä näyttöön ja infrapunasäteiden heijastamiseksi takaisin projektoriin. Toimintaetäisyys voi kuitenkin vaihdella heijastusnäyttötyypin mukaan.

ASETUKSET JA ASENNUS

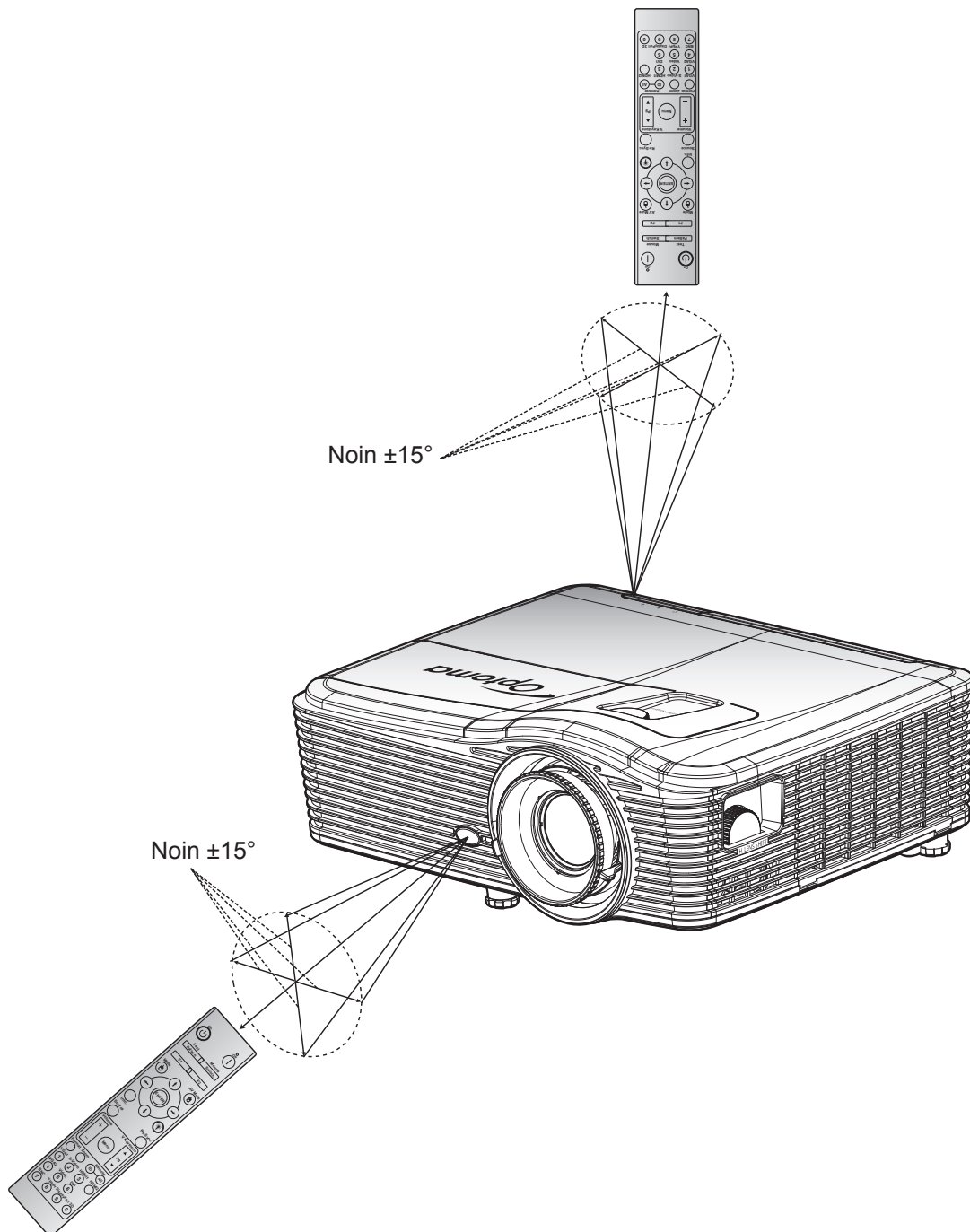

PROJEKTORIN KÄYTTÖ

Projektorin virran kytkeminen päälle/pois päältä

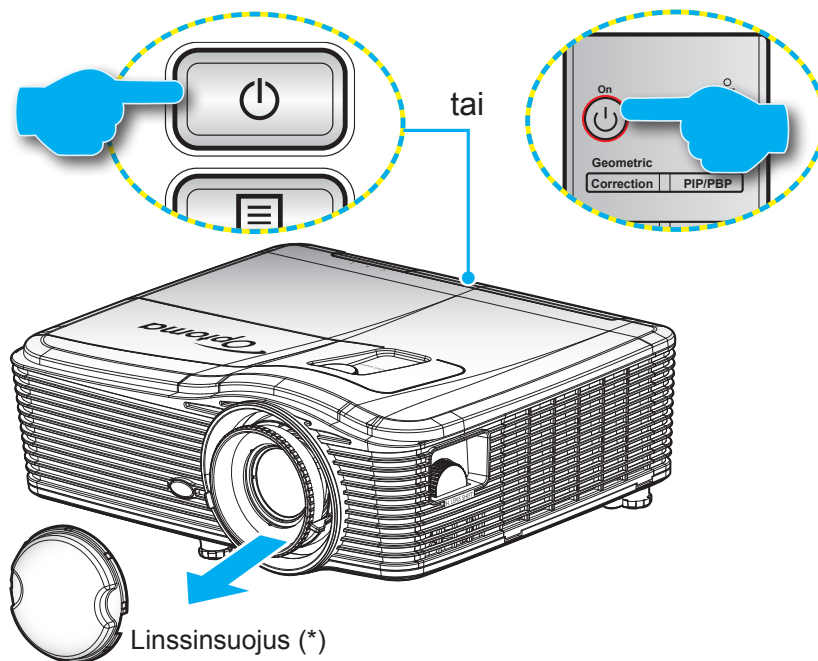

Virta päälle

1. Poista linssinsuojus(*).
2. Kiinnitä virtajohto ja signaali/lähdekaapeli tiukasti. Liittämisen jälkeen Päällä/Valmiustila-LED-merkkivalo syttyy keltaisena.
3. Käynnistä projektori painamalla joko projektorin näppäimistön tai kaukosäätimen "⏻"-painiketta.
4. Käynnistysnäyttö tulee näkyviin noin 10 sekunniksi ja Päällä/Valmiustila-LED-merkkivalo palaa tasaisesti punaisena.

Huomautus: Kun projektori kytketään päälle ensimmäistä kertaa, sinua pyydetään valitsemaan haluamasi kieli, projisoinnin suuntaus ja muutamia muita asetuksia.

PROJEKTORIN KÄYTTÖ

Virta pois

1. Sammuta projektori painamalla joko projektorin näppäimistön tai kaukosäätimen "⏻" -painiketta.
2. Seuraava viesti tulee näkyviin näyttöön:



3. Vahvasta painamalla "⏻"-painiketta uudelleen, muuten viesti poistuu 15 sekunnin kuluessa. Kun painat "⏻"-painiketta toistamiseen, projektori sammuu.
4. Jäähdytystuulettimien toiminta jatkuu noin 10 sekunnin ajan ja Päällä/Valmiustila-LED-merkkivalo vilkkuu sinisenä. Kun Päällä/Valmiustila-LED-merkkivalo palaa tasaisesti punaisena, projektori on siirtynyt valmiustilaan. Jos haluat kytkeä projektorin takaisin päälle, sinun on odotettava, kunnes jäähdytyskierto on suoritettu ja projektori siirtynyt valmiustilaan. Kun projektori on valmiustilassa, paina vain "⏻"-painiketta uudelleen kytkeäksesi projektorin päälle.
5. Irrota virtajohto pistorasiasta ja projektorista.

Huomautus: (*) *Valinnaiset lisävarusteet vaihtelevat mallin, teknisten tietojen ja alueen mukaan. Ei ole suositeltavaa kytkeä projektoria heti takaisin päälle virransammutuksen jälkeen.*

PROJEKTORIN KÄYTTÖ

Tulolähteen valitseminen

Kytke päälle liitetty lähde, jonka haluat näyttää heijastusnäytöllä (tietokone, kannettava, videosoitin jne.). Projektori löytää lähteen automaattisesti. Jos useita lähteitä on liitetty, paina projektorin näppäimistön tai kaukosäätimen lähdepainiketta valitaksesi halutun tulon.

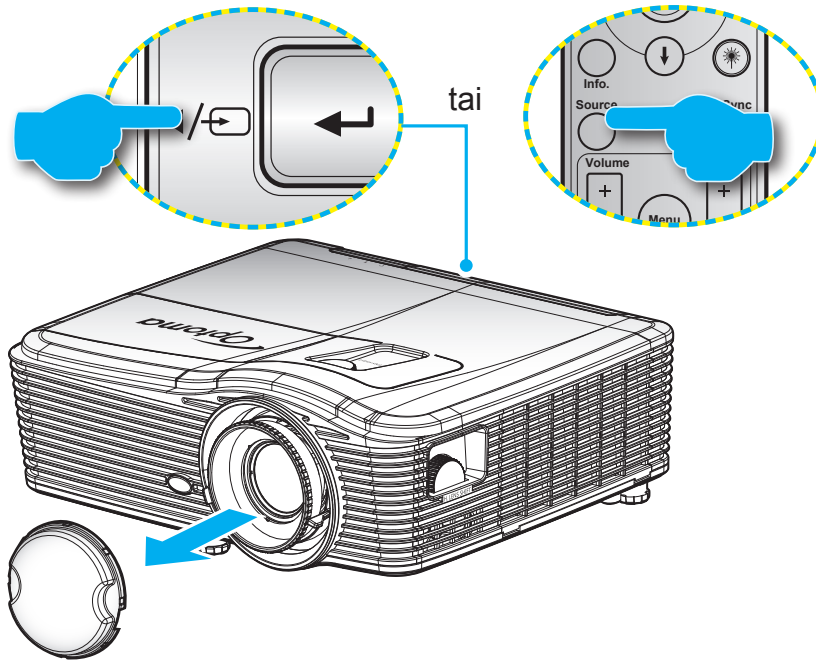

PROJEKTORIN KÄYTTÖ

Valikossa navigointi ja ominaisuudet

Projektorissa on monikielisiä näyttövalikkoja, joiden avulla voit säätää kuvia ja muuttaa useita asetuksia. Projektori löytää lähteen automaattisesti.

1. Avaa kuvaruutuvalikko painamalla kaukosäätimen tai näppäimistön "Menu"-painiketta.
2. Kun kuvaruutuvalikko tulee näkyviin, valitse ◀▶-näppäimillä jokin päävalikon kohdista. Tehdessäsi valinnan tietyllä sivulla, paina ▼ tai "Enter"-näppäintä siirtyäksesi alivalikkoon.
3. Valitse haluttu kohde alivalikosta painamalla ▲▼-painikkeita ja paina ▶ - tai "Enter"-näppäintä näyttääksesi lisää asetuksia. Säädä asetuksia ◀▶-näppäimillä.
4. Valitse seuraava säädettävä kohta alivalikosta ja säädä sitä edellä kuvatulla tavalla.
5. Paina "Enter" tai "Menu" vahvistaaksesi valinnan, jolloin päävalikko palautuu näytölle.
6. Voit poistua painamalla "Menu"-painiketta uudelleen. Näyttövalikko sulkeutuu ja projektori tallentaa uudet asetukset automaattisesti.



PROJEKTORIN KÄYTTÖ

Kuvaruutuvalikkopuu

| Päävalikko | Alivalikko | Lisäasetukset-valikko | Yksittäinen kohde -valikko | Arvo | | |
|-------------------|---------------|-----------------------|----------------------------|---|------------|--|
| KUVA | Näyttötila | | Esitys | Oletus [Esitys] PS. Jokaista tilaa voi säätää ja sen voi tallentaa kaikissa tiloissa | | |
| | | | Kirkas | | | |
| | | | Elokuva | | | |
| | | | sRGB | | | |
| | | | Liitutaulu | | | |
| | | | DICOM SIM. | | | |
| | | | Käyttäjä | | | |
| | | | 3D | | | |
| | Kirkkaus | | | -50~50 | | |
| | Kontrasti | | | -50~50 | | |
| | Terävöitys | | | 1 ~15 | | |
| | Väri | | | -50~50 | | |
| | Sävy | | | -50~50 | | |
| | Lisäasetukset | BrilliantColor™ | | | 1~10 | |
| | | | | Gamma | Elokuva | |
| | | | | | Grafiikka | |
| | | | | | 1.8 | |
| | | | | | 2.0 | |
| | | | | | 2.2 | |
| | | | | | 2.6 | |
| | | | | | Liitutaulu | |
| | | | | DICOM | | |
| | | | | Väriämpötila | Lämmin | |
| | | Tavallinen | | | | |
| | | Cool | | | | |
| | | Viileä | | | | |
| | | Väriavaruus | | Ei HDMI-tulo: Auto / RGB / YUV | | |
| | | | | HDMI-tulo: Auto/ RGB(0~255) / RGB(16~235)/ YUV | | |
| | | RGB Vahv/Säät | | Punainen vahvistus | -50~50 | |
| | | | | Vihreä vahvistus | -50~50 | |
| Sininen vahvistus | | | | -50~50 | | |
| Punainen säätö | | | | -50~50 | | |
| Vihreä säätö | | | | -50~50 | | |
| Sininen säätö | -50~50 | | | | | |
| Alkuasetukset | | | | | | |
| Lopeta | | | | | | |









PROJEKTORIN KÄYTTÖ

| Päävalikko | Alivalikko | Lisäasetukset-valikko | Yksittäinen kohde -valikko | Arvo | | |
|--------------------|-------------------------------|-----------------------|----------------------------|--|---|----------|
| KUVA | Lisäasetukset | Color Matching | Punainen | Sävy/Värikylläisyys/Vahvistus [-50~50] | | |
| | | | Virheä | Sävy/Värikylläisyys/Vahvistus [-50~50] | | |
| | | | Sininen | Sävy/Värikylläisyys/Vahvistus [-50~50] | | |
| | | | Syaani | Sävy/Värikylläisyys/Vahvistus [-50~50] | | |
| | | | Magenta | Sävy/Värikylläisyys/Vahvistus [-50~50] | | |
| | | | Keltainen | Sävy/Värikylläisyys/Vahvistus [-50~50] | | |
| | | | Valkoinen | Punainen/Vihreä/Sininen | | |
| | | | Alkuasetukset | | | |
| | | | Lopeta | | | |
| | | Signaali (RGB) | Automatic | Päälle Pois | | |
| | | | Vaihe | 0~31 | | |
| | | | Taajuus | -10~10 | | |
| | | | Vaakasijainti | -5~5 | | |
| | | | Pystysijainti | -5~5 | | |
| | | | Lopeta | | | |
| | | Signaali (Video) | Valkoisen taso | 0~31 | | |
| | | | Mustan taso | -5~5 | | |
| | | | IRE | 0/7,5 (vain NTSC) | | |
| | | | Lopeta | | | |
| | | Lopeta | | | | |
| | | Alkuasetukset | | | | |
| | | NÄYTTÖ | Muoto | | XGA: 4:3, 16:9, Alkuperäinen, Auto | |
| | | | | | 1080p: 4:3, 16:9, LBX, Alkuperäinen, Auto | |
| | | | | | WUXGA: 4:3, 16:9 tai 16:10, Alkuperäinen, Auto | |
| | | | Zoomi | | | -5~25 |
| | | | Reunan maski | | | 0~10 |
| | | | Image Shift | H | Oikea / Vasen (kuvake keskellä) | -100~100 |
| V | Ylös / Alas (kuvake keskellä) | | | -100 ~ 100 | | |
| Kuvamuodon korjaus | H Keystone | | | -30 ~ 30 | | |
| | Pysty kuvankorjaus | | | -30 ~ 30 | | |
| | Autom. Pysty kuvankorjaus | | Päälle | | Oletus [Pois] | |
| | | | Pois | | | |
| | Neljä kulmaa | | Vasen ylä | | | |
| Oikea ylä | | | | | | |
| Vasen ala | | | | | | |

PROJEKTORIN KÄYTTÖ

| Päävalikko | Alivalikko | Lisäasetukset-valikko | Yksittäinen kohde -valikko | Arvo | |
|------------|--------------------|-----------------------|----------------------------|------------------|--|
| NÄYTTÖ | Kuvamuodon korjaus | Neljä kulmaa | Oikea ala (KUVAKKEET) | | |
| | | Alkuasetukset | | | |
| | 3D | 3D-tila | | DLP-linkki | |
| | | | | VESA 3D | |
| | | | | Pois | |
| | | 3D-> 2D | | 3D | |
| | | | | L | |
| | | | | R | |
| | | 3D-Muoto | | Auto | |
| | | | | SBS Mode | |
| | | | | Top and Bottom | |
| | | | | Frame Sequential | |
| | 3D-synk. kääntö | | Päälle | | |
| | | | Pois | | |
| | Lopeta | | | | |
| Asetukset | Kieli | | English | | |
| | | | Deutsch | | |
| | | | Français | | |
| | | | Italiano | | |
| | | | Español | | |
| | | | Português | | |
| | | | Svenska | | |
| | | | Nederlands | | |
| | | | Norsk/Dansk | | |
| | | | Polski | | |
| | | | Русский | | |
| | | | Suomi | | |
| | | | Ελληνικά | | |
| | | | Magyar | | |
| | | | Čeština | | |
| | | | عربي | | |
| | | | 繁體中文 | | |
| | | | 簡體中文 | | |
| | | | 日本語 | | |
| | | | 한국어 | | |
| | | | ไทย | | |
| | | | Türkçe | | |
| | | | Farsi | | |
| | Tiếng Việt | | | | |
| | Română | | | | |
| | Bahasa Indonesia | | | | |
| | Slovakian | | | | |

PROJEKTORIN KÄYTTÖ

| Päävalikko | Alivalikko | Lisäasetukset-valikko | Yksittäinen kohde -valikko | Arvo | |
|------------|---------------------|--------------------------|---|--|---|
| ASETUKSET | Projisointi | | Front  | | |
| | | | Rear  | | |
| | | | Kattokiinnitteinen etuprojektio  | | |
| | | | Kattokiinnitteinen takaprojektio  | | |
| | Näyttötyyppi | | | 16:10 | |
| | | | | 16:9 | |
| | | | | WXGA | |
| | | | | WUXGA | |
| | Valikon sijainti | | | Ylävasen  | |
| | | | | Yläoikea  | |
| | | | | Keski  | |
| | | | | Alavasen  | |
| | | | | Alaoikea  | |
| | Turvallisuus | Turvallisuus | | Päälle | |
| | | | | Pois | |
| | | Turva-ajastin | | Kuukausi | |
| | | | | Päivä | |
| | | | Vaihda salasana | | |
| | | Lopeta | | | |
| | Projektorin tunnus | | | | 00~99 |
| | Ääniasetukset | Sisäänrakennettu kaiutin | | Päälle | |
| | | | | Pois | |
| | | Mykistys | | Päälle | |
| | | | | Pois | |
| | | Volume | | Audio | 0~10 |
| | | | | Mikrofoni | 0~10 |
| | | Audiotulo | | Oletus | - Audio 3 -> V/O |
| | | | | Audio1 | - Audio 1, 2 -> miniliitin |
| | | | | Audio2 | Oletus: -VGA1 -> Audio 1 -VGA2 -> Audio 2 -Video, S-video -> Audio 3 |
| | | | Audio3 | | |
| | Audio Out (Standby) | | Päälle | Oletus [Pois] | |
| | | Pois | | | |
| | Lopeta | | | | |
| | Lisäasetukset | Logo | | Oletus | |
| | | | | Neutraali | |
| | | | | Käyttäjä | |
| | | Logonkaappaus | | | |
| | | Tekstitys | | Pois | |
| | | | | CC1 | |
| | | | | CC2 | |
| | | Langaton | | Päälle | Tuki vain ei-HDBaseT-mallille |
| | | | Pois | VGA2:n kautta | |
| Lopeta | | | | | |

PROJEKTORIN KÄYTTÖ

| Päävalikko | Alivalikko | Lisäasetukset-valikko | Yksittäinen kohde -valikko | Arvo | |
|---------------------------|----------------|-----------------------|--|------------------------------|---|
| Mallit, joissa on HDBaseT | HDBaseT ohjaus | Ethernet | Päälle | Oletus [Pois] | |
| | | | Pois | | |
| | | RS232 | Päälle | Oletus [Pois] | |
| | | | Pois | | |
| ASETUKSET | Verkko | LAN Settings | Verkon tila | Liitä / Irrota(Vain luku) | |
| | | | DHCP | Päälle | |
| | | | | Pois [Oletus Pois] | |
| | | | IP-osoite | Oletus [192.168.0.100] | |
| | | | Aliverkon peite | Oletus [255.255.255.0] | |
| | | | Yhdyskäytävä | Oletus [192.168.0.254] | |
| | | | DNS | Oletus [192.168.0.1] | |
| | | | MAC-osoite | Vain luku | |
| | | | Lopeta | | |
| | | | Control Settings | Crestron | Päälle / Pois (portti: 41794) |
| | | Extron | | Päälle / Pois (portti: 2023) | |
| | | PJ Link | | Päälle / Pois (portti: 4352) | |
| | | AMX Device Discovery | | Päälle / Pois (portti: 9131) | |
| | | Telnet | | Päälle / Pois (portti: 23) | |
| | | HTTP | | Päälle / Pois (portti: 80) | |
| | | Lopeta | | | |
| | | Alkuasetukset | | | |
| | | VALINNAT | Tulolähde | VGA1 | PS. HDBaseT-valinta on käytettävissä vain malleissa, joissa on HDBaseT. |
| | | | | VGA2 | |
| | | | | Video | |
| S-video | | | | | |
| HDMI1 | | | | | |
| HDMI2 | | | | | |
| Displayport | | | | | |
| HDBaseT | | | | | |
| Lopeta | | | | | |
| Lähteen lukitus | Päälle | | [Oletus Päällä] HDMI1 / HDMI2/ VGA1 / VGA2 / Video / S-Video/ DisplayPort/ HDBaseT | | |
| | Pois | | | | |
| Korkea paikka | Päälle | | [Oletus Pois] | | |
| | Pois | | | | |
| Tiedon piilotus | Päälle | | [Oletus Pois] | | |
| | Pois | | PS. Varoitusviesti ja Virta pois, älä piilota | | |
| Näppäimistölukko | Päälle | | [Oletus Pois] | | |
| | Pois | | | | |
| Display Mode Lock | Päälle | | [Oletus Pois] | | |
| | Pois | | | | |
| Test pattern | Ei mitään | | | | |
| | Ruudukko | | | | |
| | Valkoinen | | | | |

PROJEKTORIN KÄYTTÖ

| Päävalikko | Alivalikko | Lisäasetukset-valikko | Yksittäinen kohde -valikko | Arvo | |
|-------------|-----------------|-----------------------|----------------------------|------------------|---|
| VALINNAT | Taustaväri | | Musta | [Oletus Sininen] | |
| | | | Punainen | | |
| | | | Sininen | | |
| | | | Virheä | | |
| | | | Valkoinen | | |
| | Seinän väri | | Pois | | |
| | | | Vaaleankeltainen | | |
| | | | Vaaleanvihreä | | |
| | | | Vaaleansininen | | |
| | | | Vaaleanpunainen | | |
| | Remote Settings | F1 | | HDMI2 | [Oletus "Test pattern"] Malleissa, joissa on HDBaseT, oletusarvo on "HDBaseT". |
| | | | | DP | |
| | | | | VGA2 | |
| | | | | S-video | |
| | | | | Test pattern | |
| | | | | Zoomi | |
| | | | | Info. | |
| | | | | Muoto | |
| | | F2 | | HDMI2 | [Oletus "Zoomi"] Malleissa, joissa on HDBaseT, oletusarvo on "HDBaseT". |
| | | | | DP | |
| | | | | VGA2 | |
| | | | | S-video | |
| | | | | Test pattern | |
| | | | | Zoomi | |
| | | | | Info. | |
| | | | | Muoto | |
| | | F3 | | HDMI2 | [Oletus "Info."] Malleissa, joissa on HDBaseT, oletusarvo on "HDBaseT". |
| | | | | DP | |
| | | | | VGA2 | |
| | | | | S-video | |
| | | | | Test pattern | |
| | | | | Zoomi | |
| | | | | Info. | |
| | | | Muoto | | |
| IR-toiminto | | Päälle | | | |
| | | Front | | | |
| | | Ylös | | | |
| | | Pois | | | |
| | Remote Code | 00~99 | [Oletus 00] | | |
| | Lopeta | | | | |
| 12V Trigger | | Päälle | [Oletus Päällä] | | |
| | | Pois | | | |
| Piippaus | | Päälle | [Oletus Päällä] | | |
| | | Pois | | | |

PROJEKTORIN KÄYTTÖ

| Päävalikko | Alivalikko | Lisäasetukset-valikko | Yksittäinen kohde -valikko | Arvo |
|---------------|--------------------------|---------------------------|----------------------------|---|
| VALINNAT | Lisäasetukset | Suorakäynnistys | Päälle | [Oletus Pois] |
| | | | Pois | |
| | | Signaali Virta päälle* | Päälle | [Oletus Pois] |
| | | | Pois | |
| | | Autom. Sammutus | | 0-180 (yksi askel: 5 minuuttia) |
| | | Uniajastin (min) | | 0-990 (yksi askel: 10 minuuttia) |
| | | | | Aina päällä [valintaruututyylillä, oletus on ilman valintamerkkiä.] |
| | Virtatila(Valmiustila) | Aktiivinen | | |
| | | Säästö | | |
| | Lopeta | | | |
| | Lampun asetukset | Lampputunnit | | |
| | | Lamppumuistutus | Päälle | [Oletus Pois] |
| | | | Pois | |
| | | Lamp Mode | Kirkas | |
| | | | Säästö | |
| | | | Power | |
| | | Power | 100% | |
| | | | 95% | |
| | | | 90% | |
| | | | 85% | |
| | 80% | | | |
| | Lampun nollaus | Kyllä | | |
| | | Ei | | |
| | Lopeta | | | |
| | Optional Filter Settings | Optional Filter Installed | | Kyllä |
| | | | | Ei |
| | | Filter Usage Hours | | Vain luku [Alue 0–9999] |
| | | Filter Reminder | | Pois |
| | | | | 300 hr |
| | | | | 500 hr [Oletus] |
| | | | | 800 hr |
| | | | | 1000 hr |
| Filter Reset | | Kyllä | | |
| | | Ei | | |
| Lopeta | | | | |
| Tiedot | | | | |
| Alkuasetukset | | Kyllä | | |
| | | Ei | | |

Huomautus: (*) Valinnainen ominaisuus on mallin ja alueen mukainen.

PROJEKTORIN KÄYTTÖ

Kuvavalikko



Näyttötila

Erilaisille kuvatyypeille on valmiiksi asetettuja optimoituja asetuksia.

- **Esitys:** Tämä tila on sopiva näyttämiseen yleisön edessä tietokoneeseen yhdistettynä PC.
- **Kirkas:** Maksimikirkkaus PC-tulosta.
- **Elokuva:** Tämä tila on sopiva videon katsomiseen.
- **sRGB:** Standardisoitu, tarkka väri.
- **Liitutaulu:** Valitse tämä tila, kun heijastat kuvaa liitutaululle (vihreä), jotta väriasetukset ovat optimaaliset.
- **DICOM SIM.:** Tässä tilassa voi projisoida yksiväristä lääketieteellistä kuvaa, kuten röntgenradiografiaa, MRI-kuvia jne.
- **Käyttäjä:** Tallenna käyttäjän asetukset.
- **3D:** Voidaksesi kokea 3D-tehosteen, sinulla on oltava 3D-lasit. Varmista, että PC-tietokoneessa / kannettavassa laitteessa on asennettuna 120 Hz:in signaalilähtö, quad-puskuroitu näytönohjain ja 3D-soitin.

Kirkkaus

Säädä kuvan kirkkaus.

- Paina ◀ tummentaaaksesi kuvaa.
- Paina ▶ vaalentaaksesi kuvaa.

Kontrasti

Kontrasti säätelee kuvien tummimpien ja vaaleimpien kohtien välistä suhdetta.

- Paina ◀ vähentääksesi kontrastia.
- Paina ▶ lisätäksesi kontrastia.

Terävöitys

Säädä kuvan terävyyttä.

- Paina ◀ vähentääksesi terävyyttä.
- Paina ▶ lisätäksesi terävyyttä.

PROJEKTORIN KÄYTTÖ

Väri

Säädä videokuvaa mustavalkoisesta täysvärikuvaan.

- Paina ◀ vähentääksesi kuvan värikylläisyyttä.
- Paina ▶ lisäksesi kuvan värikylläisyyttä.

Sävy

Säädä punaisen ja vihreän väritasapainoa.

- Paina painiketta ◀ lisätäksesi vihreän värin määrää kuvassa.
- Paina painiketta ▶ lisätäksesi punaisen värin määrää kuvassa.

Alkuasetukset

Valitse "Kyllä", jos haluat palauttaa "Kuva":n tehdasasetuksiin.

Kuvan lisäasetukset -valikko



BrilliantColor™

Tämä säädettävä kohta käyttää uutta väriprosessointialgoritmia ja parannuksia, jotka mahdollistavat korkeamman kirkkauden ja antavat samalla kuvalle luonnollisemmat, sävykkäämmät värit.

- Paina ◀ parantaaksesi kuvaa voimakkaammin.
- Paina ▶ parantaaksesi kuvaa vähemmän.

Gamma

Tällä voit asettaa gammakäyrätyypin. Kun aloitusasennus ja hienosäätö ovat valmiit, käytä hyväksesi Gammasetäövaiheita optimoidaksesi kuvaulostulon.

- Elokuva: kotiteatteria varten.
- Grafiikka: PC-/Valokuvalähdettä varten.
- 1.8 / 2.0 / 2.2 / 2.6: määrätulle PC-/Valokuvalähteelle.
- Liitutaulu: Valitse tämä tila, kun heijastat kuvaa liitutaululle (vihreä), jotta väriasetukset ovat optimaaliset.
- DICOM: Tässä tilassa voi projisoida yksiväristä lääketieteellistä kuvaa, kuten röntgenradiografiaa, MRI-kuvia jne.
- Valitse tila painamalla ◀- tai ▶-painiketta.

PROJEKTORIN KÄYTTÖ

Väriämpötila

Paina ◀ tai ▶ valitaksesi väriämpötilaksi Lämmin, Normaali, Viileä tai Kylmä.

Väriavaruus

Paina ◀ tai ▶ valitaksesi asianmukaisen värimatriisityypin seuraavista:

- Ei-HDMI-tulo: Auto, RGB tai YUV
- HDMI-tulo: Auto, RGB(0–255), RGB(16–235) tai YUV

RGB Vahv/Säät

Nämä asetukset antavat määrittää kuvan kirkkaus (lisäys) ja kontrastia (poikkeama).

- Paina ◀ vähentääksesi valitun värin lisäystä ja poikkeamaa.
- Paina ▶ lisätäkseen valitun värin lisäystä ja poikkeamaa.



Color Matching

Paina ▶ siirtyäksesi seuraavaan valikkoon ja valitse sitten kohde ▲ -, ▼ -, ◀- tai ▶ -näppäimellä.



- Punainen/Virheä/Sininen/Syaani/Magenta/Keltainen: Käytä ◀ tai ▶ valitaksesi Sävy, Värikylläisyys ja Vahvistus värit.

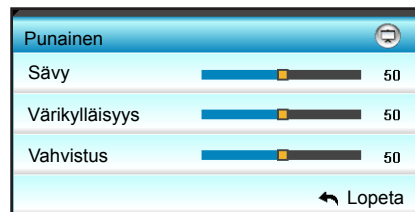

- Valkoinen: Käytä ◀- tai ▶ -painiketta valitaksesi Punaisen, Vihreän ja Sinisen.

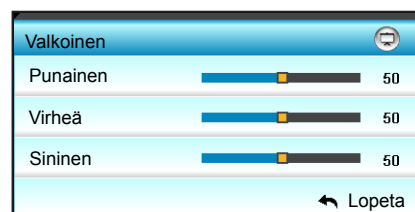

- Alkuasetukset: Valitse "Alkuasetukset", jos haluat palauttaa värin säädöt tehdasasetuksiin.

PROJEKTORIN KÄYTTÖ

Lopeta

Valitse "Lopeta" poistuaaksesi valikosta.

Kuvasignaalin lisäasetukset (RGB) -valikko



Huomautus:

- *Signaali" on tuettu vain analogisella VGA (RGB) -signaalilla.*
- *Jos "Signaali" on automaattinen, vaihe ja taajuuskohteet näkyvät himmennettyinä. Jos "Signaali" ei ole automaattinen, vaihe ja taajuuskohteet ovat käyttäjälle näkyvissä manuaalisesti säädettäväksi ja ne tallennetaan asetuksissa, jolloin ne tulevat käyttöön, kun projektori kytketään seuraavan kerran pois päältä ja takaisin päälle.*

Automatic

Valitsee signaalin automaattisesti. Jos näet tämän toiminnon, Vaihe ja taajuuskohteet näkyvät himmennettyinä, ja jos signaali ei ole automaattinen, vaihe ja taajuuskohteet ovat käyttäjälle näkyvissä manuaalisesti viritettäväksi ja sen jälkeen tallennettavaksi asetuksissa, kun projektori seuraavan kerran sammutetaan ja kytketään päälle.

Vaihe

Synkronoi näytön signaaliajastuksen näytönohjaimen kanssa. Jos kuva on epävakaata tai vilkkuu, korjaa se tällä asetuksella.

Taajuus

Muuttaa näytön taajuutta niin, että se vastaa tietokoneen grafiikkakortin taajuutta. Käytä tätä toimintoa vain silloin, kun kuva välkkyi vaakasuunnassa.

Vaakasijainti

- Paina ◀ siirtääksesi kuvaa vasemmalle.
- Paina ▶ siirtääksesi kuvaa oikealle.

Pystysijainti

- Paina ◀ siirtääksesi kuvaa alas.
- Paina ▶ siirtääksesi kuvaa ylös.

Lopeta

Valitse "Lopeta" poistuaaksesi valikosta.

PROJEKTORIN KÄYTTÖ

Kuvasignaalin lisäasetukset (video) -valikko



Valkoisen taso

Antaa käyttäjän säätää Valkoisen tasoa videosignaalia syötettäessä.

Mustan taso

Antaa käyttäjän säätää Mustan tasoa videosignaalia syötettäessä.

IRE

Antaa käyttäjän säätää IRE-arvoa videosignaaleita syötettäessä.

Huomautus: IRE on käytettävissä vain NTSC-videomuodossa.

- Paina painiketta ◀ vähentääksesi värin määrää kuvassa.
- Paina painiketta ▶ lisätäksesi värin määrää kuvassa.

Näyttövalikko



Muoto

Paina ◀ tai ▶ valitaksesi haluamasi kuvasuhteen seuraavista valinnoista:

- XGA: 4:3, 16:9, Alkuperäinen, Auto
- 1080p: 4:3, 16:9, LBX, Alkuperäinen, Auto
- WUXGA: 4:3, 16:9 tai 16:10, LBX, Alkuperäinen, Auto

PROJEKTORIN KÄYTTÖ

Tietoja muodoista:

- 4:3: Tämä muoto on 4:3-tulolähteille.
- 16:9: Tämä muoto on 16:9-tulolähteille, kuten HDTV ja DVD, joita on parannettu laajakuvatelevisiota varten.
- 16:10: Tämä muoto on 16:10-tulolähteille, kuten laajakuvakannettaville.
- LBX: Tämä muoto on muu kuin 16x9-letterbox-lähde ja se on tarkoitettu käyttäjille, jotka käyttävät ulkoista 16x9 linssiä 2,35:1 kuvasuhteen näyttämiseksi täydellä resoluutiolla.
- Alkuperäinen: Tämä muoto näyttää alkuperäisen kuvan ilman skaalausta.
- Auto: Valitsee sopivan näyttömuodon automaattisesti.

Huomautus: Yksityiskohtaisia tietoja LBX-tilasta:

- *Jotkin Letterbox-DVD-levyt eivät ole parannettuja 16x9-televisioille. Tässä tilanteessa kuva ei näytä oikealta 16:9-tilassa näytettäessä. Yritä silloin käyttää 4:3-tilaa DVD-levyn katsomiseen. Jos sisältö ei ole muodossa 4:3, kuvan reunoilla esitetään mustat palkit 16:9-näytössä. Tämän tyyppistä sisältöä varten voit käyttää LBX-tilaa 16:9-näytön täyttämiseen kuvalla.*
- *Jos käytät ulkoista anamorfista linssiä, LBX-tila antaa mahdollisuuden katsoa 2,35:1-sisältöä (mukaan luettuna anamorfinen DVD- ja HDTV-filmilähde), joka tukee anamorfisuutta, leveys parannettuna 16:9-näytön 2,35:1-kuvaa varten. Tällöin mustia palkkeja ei näytetä. Lampun teho ja vaakaresoluutio hyödynnetään.*

WUXGA-skaalaustaulukko (näyttötyyppi 16 x 10):

- Tuettu näyttötyyppi 16:10 (1920 x 1200), 16:9 (1920 x 1080).
- Kun näyttötyyppi on 16:9, tässä tilanteessa ei ole 16 x 10 -muotoa.
- Kun näyttötyyppi on 16:10, tässä tilanteessa ei ole 16 x 9 -muotoa.
- Jos käyttäjäksi vaihdetaan automaattinen, näyttötila vaihtuu myös automaattisesti samanaikaisesti.

| 16 : 10-näyttö | 480i/p | 576i/p | 1080i/p | 720p | PC |
|---------------------|---|--------|---------|------|----|
| 4x3 | Skaalaa kokoon 1600 x 1200. | | | | |
| 16x9 | Skaalaa kokoon 1920 x 1080. | | | | |
| 16x10 | Skaalaa kokoon 1920 x 1200. | | | | |
| LBX | Skaalaa kokoon 1920 x 1440 ja nouda sitten näytettävä keski- 1920 x 1200 -kuva. | | | | |
| Natiivi-tila | Keskitetty 1:1-määrittely. Skaalausta ei tapahdu; projisoinnin tarkkuus on tulolähteen mukainen. | | | | |
| Auto | Jos tämä muoto on valittu, näyttötyyppi tulee automaattisesti 16:10 (1920 x 1200). - Jos lähde on 4:3, näyttötyyppi muutetaan automaattisesti kokoon 1600 x 1200. - Jos lähde on 16:9, näyttötyyppi muutetaan automaattisesti kokoon 1920 x 1080. - Jos lähde on 16:10, näyttötyyppi muutetaan automaattisesti kokoon 1920 x 1200. | | | | |

PROJEKTORIN KÄYTTÖ

Automaattinen WUXGA -määrityssääntö (näyttötyyppi 16x10):

| Auto | Tuloresoluutio | | Auto/Skaalaa | |
|------------------|----------------|--------------|--------------|------|
| | V-resoluutio | P-resoluutio | 1920 | 1200 |
| 4:3 | 640 | 480 | 1600 | 1200 |
| | 800 | 600 | 1600 | 1200 |
| | 1024 | 768 | 1600 | 1200 |
| | 1280 | 1024 | 1600 | 1200 |
| | 1400 | 1050 | 1600 | 1200 |
| | 1600 | 1200 | 1600 | 1200 |
| Laaja Kannettava | 1280 | 720 | 1920 | 1080 |
| | 1280 | 768 | 1920 | 1152 |
| | 1280 | 800 | 1920 | 1200 |
| SDTV | 720 | 576 | 1350 | 1080 |
| | 720 | 480 | 1620 | 1080 |
| HDTV | 1280 | 720 | 1920 | 1080 |
| | 1920 | 1080 | 1920 | 1080 |

WUXGA-skaalaustaulukko (näyttötyyppi 16x9):

| 16 : 9-näyttö | 480i/p | 576i/p | 1080i/p | 720p | PC |
|---------------------|---|--------|---------|------|----|
| 4x3 | Skaalaa kokoon 1440 x 1080. | | | | |
| 16x9 | Skaalaa kokoon 1920 x 1080. | | | | |
| LBX | Skaalaa kokoon 1920 x 1440 ja nouda sitten näytettävä keski- 1920 x 1080 -kuva. | | | | |
| Natiivi-tila | Keskitetty 1:1-määritys. Skaalausta ei tapahdu; projisoinnin tarkkuus on tulolähteen mukainen. | | | | |
| Auto | Jos tämä muoto on valittu, näyttötyypiksi tulee automaattisesti 16:9 (1920 x 1080). - Jos lähde on 4:3, näyttötyyppi muutetaan automaattisesti kokoon 1440 x 1080. - Jos lähde on 16:9, näyttötyyppi muutetaan automaattisesti kokoon 1920 x 1080. - Jos lähde on 16:10, näyttötyyppi muutetaan automaattisesti kokoon 1920 x 1200 ja leikataan näytettäväksi 1920 x 1080 -alueella. | | | | |

PROJEKTORIN KÄYTTÖ

Automaattinen WUXGA-määrityssääntö (näyttötyyppi 16x9):

| Auto | Tuloresoluutio | | Auto/Skaalaa | |
|------------------|----------------|--------------|--------------|------|
| | V-resoluutio | P-resoluutio | 1920 | 1080 |
| 4:3 | 640 | 480 | 1440 | 1080 |
| | 800 | 600 | 1440 | 1080 |
| | 1024 | 768 | 1440 | 1080 |
| | 1280 | 1024 | 1440 | 1080 |
| | 1400 | 1050 | 1440 | 1080 |
| | 1600 | 1200 | 1440 | 1080 |
| Laaja Kannettava | 1280 | 720 | 1920 | 1080 |
| | 1280 | 768 | 1800 | 1080 |
| | 1280 | 800 | 1728 | 1080 |
| SDTV | 720 | 576 | 1350 | 1080 |
| | 720 | 480 | 1620 | 1080 |
| HDTV | 1280 | 720 | 1920 | 1080 |
| | 1920 | 1080 | 1920 | 1080 |

1080P-skaalaustaulukko (näyttötyyppi 16:9)

| 16 : 9-näyttö | 480i/p | 576i/p | 1080i/p | 720p | PC |
|---------------------|---|--------|---------|------|----|
| 4x3 | Skaalaa kokoon 1440 x 1080. | | | | |
| 16x9 | Skaalaa kokoon 1920 x 1080. | | | | |
| LBX | Skaalaa kokoon 1920 x 1440 ja nouda sitten näytettävä keski- 1920 x 1080 -kuva. | | | | |
| Natiivi-tila | Keskitetty 1:1-määritys. Skaalausta ei tapahdu; projisoinnin tarkkuus on tulolähteen mukainen. | | | | |
| Auto | Jos tämä muoto on valittu, näyttötyypiksi tulee automaattisesti 16:9 (1920 x 1080). - Jos lähde on 4:3, näyttötyyppi muutetaan automaattisesti kokoon 1440 x 1080. - Jos lähde on 16:9, näyttötyyppi muutetaan automaattisesti kokoon 1920 x 1080. - Jos lähde on 16:10, näyttötyyppi muutetaan automaattisesti kokoon 1920 x 1200 ja leikataan näytettäväksi 1920 x 1080 -alueella. | | | | |

Automaattinen 1080P-määrityssääntö (näyttötyyppi 16x9):

| Auto | Tuloresoluutio | | Auto/Skaalaa | |
|------------------|----------------|--------------|--------------|------|
| | V-resoluutio | P-resoluutio | 1920 | 1080 |
| 4:3 | 640 | 480 | 1440 | 1080 |
| | 800 | 600 | 1440 | 1080 |
| | 1024 | 768 | 1440 | 1080 |
| | 1280 | 1024 | 1440 | 1080 |
| | 1400 | 1050 | 1440 | 1080 |
| | 1600 | 1200 | 1440 | 1080 |
| Laaja Kannettava | 1280 | 720 | 1920 | 1080 |
| | 1280 | 768 | 1800 | 1080 |
| | 1280 | 800 | 1728 | 1080 |
| SDTV | 720 | 576 | 1350 | 1080 |
| | 720 | 480 | 1620 | 1080 |
| HDTV | 1280 | 720 | 1920 | 1080 |
| | 1920 | 1080 | 1920 | 1080 |

PROJEKTORIN KÄYTTÖ

XGA-skaalaustaulukko (näyttötyyppi 16x9):

| 16 : 9-näyttö | 480i/p | 576i/p | 1080i/p | 720p |
|---------------------|--|--------|---------|------|
| 4x3 | Skaalaa kokoon 1024 x 768. | | | |
| 16x9 | Skaalaa kokoon 1024 x 576. | | | |
| Natiivi-tila | Skaalausta ei tapahdu; projisoinnin tarkkuus on tulolähteen mukainen. | | | |
| Auto | - Jos lähde on 4:3, näyttötyyppi muutetaan automaattisesti kokoon 1024 x 768. - Jos lähde on 16:9, näyttötyyppi muutetaan automaattisesti kokoon 1024 x 576. - Jos lähde on 15:9, näyttötyyppi muutetaan automaattisesti kokoon 1024 x 614. - Jos lähde on 16:10, näyttötyyppi muutetaan automaattisesti kokoon 1024 x 640. | | | |

Automaattinen XGA-määrityssääntö (näyttötyyppi 16 x 9):

| Auto | Tuloresoluutio | | Auto/Skaalaa | |
|-------------------------|----------------|--------------|--------------|-----|
| | V-resoluutio | P-resoluutio | 1280 | 768 |
| 4:3 | 640 | 480 | 1024 | 768 |
| | 800 | 600 | 1024 | 768 |
| | 1024 | 768 | 1024 | 768 |
| | 1600 | 1200 | 1024 | 768 |
| Laaja Kannettava | 1280 | 720 | 1024 | 576 |
| | 1280 | 768 | 1024 | 614 |
| | 1280 | 800 | 1024 | 640 |
| SDTV | 720 | 576 | 1024 | 576 |
| | 720 | 480 | 1024 | 576 |
| HDTV | 1280 | 720 | 1024 | 576 |
| | 1920 | 1080 | 1024 | 576 |

Zoomi

- Paina ◀-painiketta pienentääksesi kuvan kokoa.
- Paina ▶-painiketta suurentaaksesi kuvaa projektiopinnalla.

Reunan maski

Käytä reunan maski -toimintoa kuvaan poistaaksesi videokoodauksen aiheuttamaa kohinaa videolähteen reunoilta.

Huomautus:

- Jokaisella I/O :lla on eri määrittäminen asetukselle "Reunan maski".
- "Reunan maski" ja "Zoomi" eivät toimi samanaikaisesti.

Image Shift

Paina ▶ siirtyäksesi seuraavaan valikkoon kuten alla ja valitse sitten kohde ▲ -, ▼ -, ◀- tai ▶ -painikkeella.

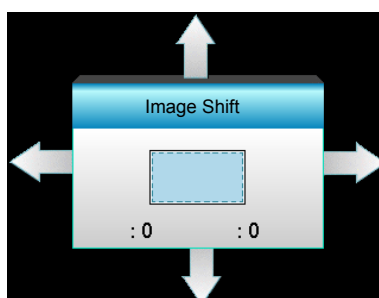

PROJEKTORIN KÄYTTÖ

- H: Paina ◀▶ -painikkeita siirtääksesi projisoidun kuvan sijaintia vaakasuunnassa.
- V: Paina ▲▼ -painikkeita siirtääksesi projisoidun kuvan sijaintia pystysuunnassa.

Kuvamuodon korjaus

- H Keystone (Vaaka kuvankorjaus): Paina ◀▶ korjataksesi kuvan vaakavääristymän.
- Pysty kuvankorjaus (Pysty kuvankorjaus): Paina ▲▼ korjataksesi kuvan pystyvääristymän.
- Autom. Pysty kuvankorjaus: Korjaa automaattisesti kuvan pystyvirheen.
- Neljä kulmaa: Korjaa kuvan vääristymää säätämällä yhtä kulmaa kerrallaan.

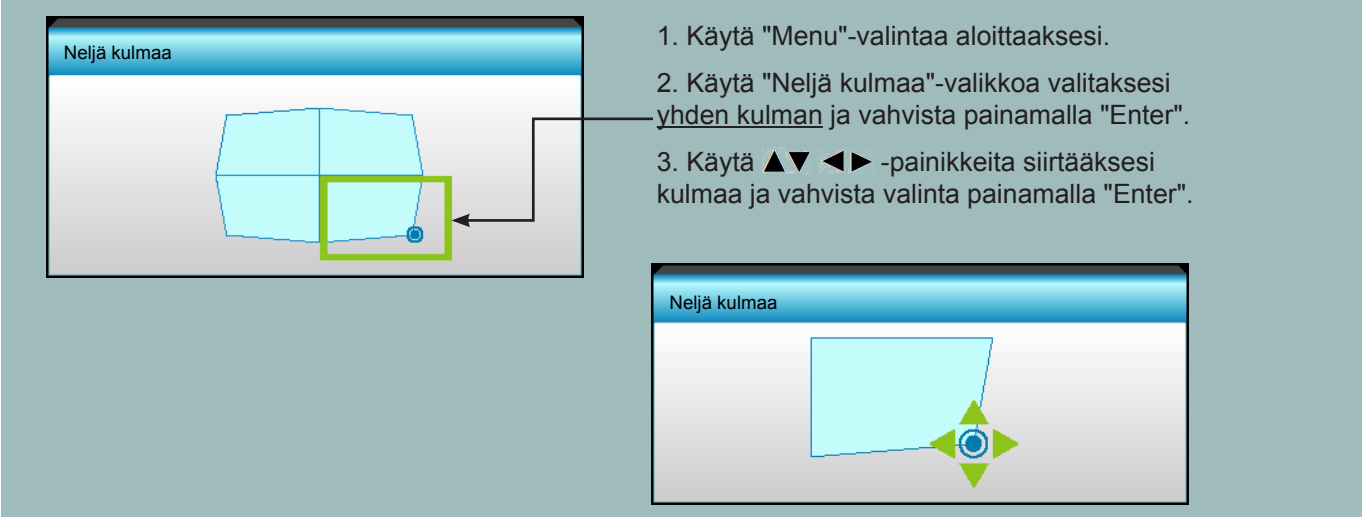

1. Käytä "Menu"-valintaa aloittaaksesi.

2. Käytä "Neljä kulmaa"-valikkoa valitaksesi yhden kulman ja vahvista painamalla "Enter".

3. Käytä ▲▼ ◀▶ -painikkeita siirtääksesi kulmaa ja vahvista valinta painamalla "Enter".

Alkuasetukset

Valitse "Kyllä", jos haluat palauttaa "KUVA":n tehdasasetuksiin.

Näyttö 3D-valikko



3D-tila

- DLP-linkki: Valitse "DLP-linkki" käyttääksesi DLP Link 3D -laseille optimoituja asetuksia.
- VESA 3D: Valitse "VESA 3D" käyttääksesi VESA 3D -laseille optimoituja asetuksia.
- Pois: Valitse "Pois" kytkeäksesi 3D-tilan pois päältä.

3D->2D

- 3D: Näyttö 3D-signaalia.

PROJEKTORIN KÄYTTÖ

- L (Vasen): Näyttö 3D-sisällön vasemman kuvan.
- R (Oikea): Näyttö 3D-sisällön oikean kuvan.

3D-Muoto

- Auto: Kun 3D-yksilöintisignaali on tunnistettu, 3D-muoto valitaan automaattisesti.
- SBS Mode: Näyttää 3D-signaalin "Vierekkäin"-muodossa.
- Top and Bottom: Näyttää 3D-signaalia "Top and Bottom"-muodossa.
- Frame Sequential: Näyttää 3D-signaalia "Frame Sequential"-muodossa.

Huomautus:

- "3D-Muoto" on tuettu vain 3D-ajoituksessa sivu 68.
- "3D-Muoto" on tuettu vain ei-HDMI 1.4a 3D -ajoituksessa.

3D-synk. kääntö

- Paina "Päälle" kääntääksesi vasemman ja oikean kuvan sisällöt.
- Paina "Pois" palauttaaksesi oletuskuvasisällöt.

Lopeta

Valitse "Lopeta" poistuaaksesi valikosta.

Asetusvalikko







PROJEKTORIN KÄYTTÖ

Kieli

Valitse monikielinen näyttövalikko. Paina ► siirtyäksesi alavalikkoon ja valitse sitten ▲ -, ▼ -, ◀- tai ▶ -näppäimellä ensisijainen kieli. Vahvasta valinta painamalla "Enter".

| Kieli | | | |
|-----------|-------------|---------|------------|
| English | Nederlands | Čeština | Türkçe |
| Deutsch | Norsk/Dansk | عربي | فارسی |
| Français | Polski | 繁體中文 | Vietnamese |
| Italiano | Русский | 简体中文 | Romanian |
| Español | Suomi | 日本語 | Indonesian |
| Português | ελληνικά | 한국어 | Slovakian |
| Svenska | Magyar | ไทย | ← Lopeta |

Projisointi

-  Front
Tämä on oletusasetus. Kuva projisoidaan suoraan ruudulle.
-  Rear
Tällä asetuksella kuva näkyy käänteisenä.
-  Etuprojektio katosta
Tällä asetuksella kuva näkyy ylösalaisin.
-  Takaprojektio katosta
Tällä asetuksella kuva näkyy ylösalaisin ja käännettynä.

Huomautus: Molemmat takaprojektiot ovat tarkoitettu käytettäväksi läpinäkyvän ruudun kanssa.

Näyttötyyppi

Valitse näyttötyypiksi 16:10 tai 16:9 (WXGA/WUXGA).

Huomautus: "Näyttötyyppi" on vain WXGA/WUXGA:lle.

Valikon sijainti

Valitse valikon sijainti näytöllä.

Projektorin tunnus

Tunnuksen määrittäminen voidaan asettaa valikosta (0–99) ja käyttäjille voidaan määrittää yksittäisen projektorin hallinta RS232-komennoilla.

HDBaseT ohjaus

Projektorin voi tunnistaa automaattisesti Ethernet- tai RS232-signaalin toimitetusta HDBaseT-lähtimestä. Varmista automaattista tunnistusta varten, että vastaava signaali on otettu käyttöön.

Lopeta

Valitse "Lopeta" poistuaksesi valikosta.

PROJEKTORIN KÄYTTÖ

Aseta suojaus -valikko



Turvallisuus

- Päälle: Valitse "Päälle" käyttäaksesi suojausvarmennusta, kun projektori käynnistetään.
- Pois: Valitse "Pois" voidaksesi käynnistää projektorin ilman salasनावarmennusta.

Turva-ajastin

Ajastimen avulla voidaan valita tunti, jona projektoria voidaan käyttää (Kuukausi/Päivä/Tunti). Kun aika on kulunut, salasanaa kysytään uudelleen.

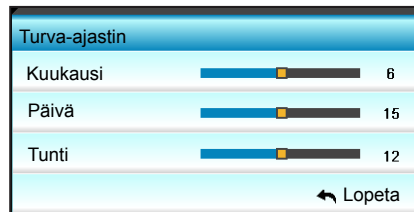

Vaihda salasana

- Ensimmäistä kertaa:
 1. Aseta salasana painamalla "Enter".
 2. Salasan on oltava 4 numeroa.
 3. Syötä uusi salasana kaukosäätimen numeronäppäimillä tai näytön numeronäppäimistöllä ja vahvista salasana painamalla "Enter"-näppäintä.
- Vaihda salasana:

(Jos kaukosäätimessä ei ole numeronäppäimistöä, käytä ylös/alas-nuolia muuttaaksesi salasanan numerot ja vahvista uusi salasana painamalla Enter-painiketta)

 1. Paina "Enter" antaaksesi vanhan salasanan.
 2. Anna nykyinen salasana numeropainikkeilla tai näytön numeronäppäimistöllä ja vahvista painamalla "Enter".
 3. Anna uusi salasana (4 numeroa) kaukosäätimen numeropainikkeilla ja vahvista se painamalla "Enter"-painiketta.
 4. Anna uusi salasana uudelleen ja vahvista painamalla "Enter".

Jos väärä salasana annetaan 3 kertaa, projektori sammuu automaattisesti.

Jos olet unohtanut salasanan, ota yhteyttä paikalliseen toimistoon tukea varten.

Huomautus: Oletussalasana on "1234" (ensimmäisellä kerralla).



PROJEKTORIN KÄYTTÖ

Lopeta

Valitse "Lopeta" poistuaaksesi valikosta.

Aseta audioasetukset -valikko



Sisäänrakennettu kaiutin

Valitse "Päälle" tai "Pois" kytkeäksesi sisäisen kaiuttimen Päälle tai Pois.

Mykistys

- Valitse "Päälle" mykistääksesi äänen.
- Valitse "Pois" poistaaksesi äänen mykistykseen.

Huomautus: "Mykistys"-toiminto vaikuttaa sekä sisäisten että ulkoisten kaiuttimien äänenvoimakkuuteen.

Volume

- Paina ◀ vähentääksesi audion tai mikrofonin äänenvoimakkuutta.
- Paina ▶ lisätäksesi audion tai mikrofonin äänenvoimakkuutta.

Audiotulo

Oletusääniasetukset ovat projektorin takapaneelissa. Määritä tällä asetuksella jokin audiotuloista (1, 2 tai 3) nykyiseen kuvalähteeseen. Kukin audiotulo voidaan määrittää useampaan kuin yhteen videolähteeseen.

- Oletus: VGA 1 -> Audio 1; VGA 2 -> Audio 2
- Audio 1/2: Miniliitin-liitäntä.
- Audio 3: V/O.

Audio Out(Standby)

Valitse "Päälle" tai "Pois" kytkeäksesi audiolähdön päälle tai pois.

Lopeta

Valitse "Lopeta" poistuaaksesi valikosta.

PROJEKTORIN KÄYTTÖ

Aseta lisäasetukset -valikko



Logo

Valitse haluamasi aloitusnäyttö tällä toiminnolla. Jos muutoksia tehdään, ne tulevat voimaan seuraavan kerran kun projektori käynnistetään.

- Oletus: Oletuskäynnistysruutu.
- Neutraali: Logoa ei näytetä aloitusnäytöllä.
- Käyttäjä: Käytä tallennettua kuvaa "Logonkaappaus"-toiminnosta

Logonkaappaus

Käytä kaapataksesi näytöllä parhaillaan näytettävän kuvan.

Huomautus:

- *Logon kaappauksen onnistumiseksi varmista, ettei näyttökuva ylitä projektorin natiiviresoluutiota. Jollei logonkaappaus vieläkkään onnistu, kokeile vähemmän yksityiskohtaisen kuvan käyttämistä.*
- *Tämä ominaisuus on tarkoitettu pelkästään logojen kaappaukseen, ei suurikokoisten kuvien.*

Tekstitys

Ääniteksti on tekstiversio ohjelman äänestä ja muista näytöllä näytetyistä tiedoista. Jos tulosignaali sisältää äänitekstejä, voit kytkeä tämän ominaisuuden päälle ja katsoa kanavia. Paina ◀ tai ▶ valitaksesi Off-, CCI- tai CC2-valinnan.

Langaton

Valitse "Päälle" tai "Pois" kytkeäksesi langattoman toiminnon Päälle tai Pois.

Lopeta

Valitse "Lopeta" poistuaksesi valikosta.

PROJEKTORIN KÄYTTÖ

Aseta verkon LAN-asetukset -valikko



Verkon tila

Näytä verkkoyhteyden tila (vain luku).

MAC-osoite

Näytä MAC-osoite (vain luku).

DHCP

- Päälle: Projektori hakee kohteen IP-osoite automaattisesti verkostasi.
- Pois: IP-osoitteen, Aliverkon peite:n Yhdyskäytävä:n ja DNS:n manuaaliseen määrittämiseen.

Huomautus: *Kuvaruutuvalikon sulkeminen ottaa syötetyt arvot automaattisesti käyttöön.*

IP-osoite

Näytä IP-osoite.

Aliverkon peite

Näytä aliverkon peitteen numero.

Yhdyskäytävä

Näytä projektoriin yhdistetyn verkon oletus-yhdyskäytävä.

DNS

Näytä DNS-numero.

Lopeta

Valitse "Lopeta" poistuaksesi valikosta.

Alkuasetukset

Valitse "Kyllä", jos haluat palauttaa "Verkko":n tehdasasetuksiin.

PROJEKTORIN KÄYTTÖ

Verkkoselaimen käyttö projektorin hallinnassa

1. Kytke "Päälle" DHCP-valinta päälle projektorissa salliaksesi DHCP-palvelimen määrittää IP-osoitteen automaattisesti.
2. Avaa web-selain PC-tietokoneessa ja näppäile projektorin IP-osoite ("Verkko: LAN Settings > IP-osoite").
3. Syötä käyttäjätunnus ja salasana ja napsauta "Kirjaudu sisään". Projektorin määrittys-web-liittymä avautuu.

Huomautus:

- Oletuskäyttäjänimi ja -salasana on "admin".
- Tämän osan vaiheet perustuvat Windows 7-käyttöjärjestelmään.

Luotaessa suora yhteys tietokoneesta projektoriin*

1. Kytke "Pois" DHCP-valinta päälle projektorissa.
2. Määritä projektorissa IP-osoite, Aliverkon peite, Yhdyskäytävä, ja DNS ("Verkko: LAN-asetukset").

| | |
|-----------------|-----------------|
| IP-osoite | 192.168.0.100 ▶ |
| Aliverkon peite | 255.255.255.0 ▶ |
| Yhdyskäytävä | 192.168.0.254 ▶ |
| DNS | 192.168.0.51 ▶ |

3. Avaa PC-tietokoneessa Verkko- ja jakamiskeskus -sivu ja määritä PC-tietokoneeseen samat verkkoparametrit kuin projektoriin asetetut. Napsauta "OK" tallentaaksesi parametrit.

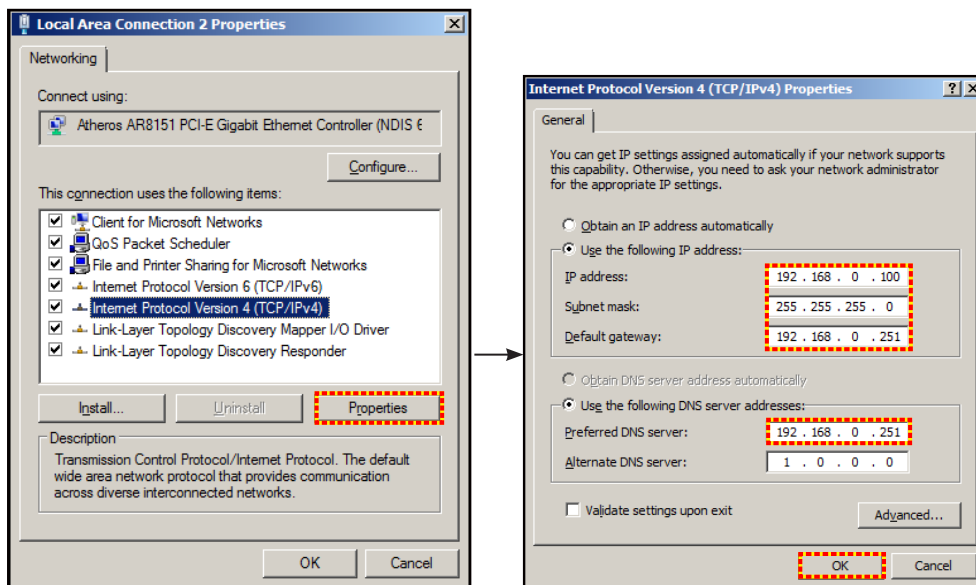

4. Avaa web-selain PC-tietokoneessa ja näppäile URL-kenttään vaiheessa 3 määritetty IP-osoite. Paina sitten "Enter"-näppäintä.

PROJEKTORIN KÄYTTÖ

Aseta verkon ohjausasetukset -valikko

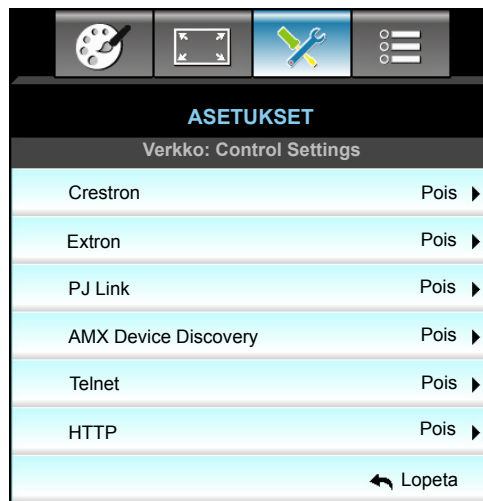

Crestron

Valitse tällä toiminnolla verkkotoiminto (portti: 41794).

Katso lisätietoja osoitteesta <http://www.crestron.com> ja www.crestron.com/getroomview.

Extron

Valitse tällä toiminnolla verkkotoiminto (portti: 2023).

PJ Link

Valitse tällä toiminnolla verkkotoiminto (portti: 4352).

AMX Device Discovery

Valitse tällä toiminnolla verkkotoiminto (portti: 9131).

Telnet

Valitse tällä toiminnolla verkkotoiminto (portti: 23).

HTTP

Valitse tällä toiminnolla verkkotoiminto (portti: 80).

Lopeta

Valitse "Lopeta" poistuaksesi valikosta.

PROJEKTORIN KÄYTTÖ

Aseta verkon ohjausasetukset -valikko

LAN_RJ45-toiminto

Käytön yksinkertaistamiseksi ja helpottamiseksi W320UST-projektorissa on erilaisia verkko- ja etähallintaominaisuuksia. Projektorin LAN/RJ-45-toiminnolla verkon kautta voi esimerkiksi hallita seuraavia: Virta päälle/pois, kirkkaus- ja kontrastiasetukset. Myös projektorin tilatiedot, kuten: Videolähde, Äänen mykistys jne.

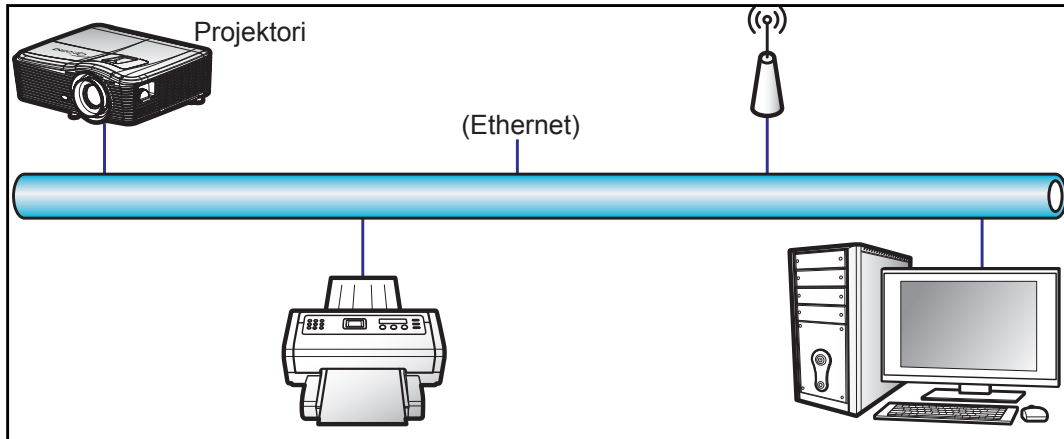

Langallisen LAN-päätteen toiminnot

Tätä projektoria voi ohjata pöytätietokoneella, kannettavalla tai muulla ulkoisella laitteella LAN/RJ45-portin kautta, ja se on yhteensopiva Crestron / Extron / AMX (Device Discovery) / PJLink -sovellusten kanssa.

- Crestron on Crestron Electronics, Inc:in rekisteröity tavaramerkki Yhdysvalloissa.
- Extron on Extron Electronics, Inc:in rekisteröity tavaramerkki Yhdysvalloissa.
- AMX on AMX LLC:n rekisteröity tavaramerkki Yhdysvalloissa.
- JBMIA on hakenut PJLink-tavaramerkin ja -logon rekisteröintiä Japanissa, Yhdysvalloissa ja muissa maissa.

Tämä projektori tukee tiettyjä Crestron Electronics -ohjaimen ja asiaan kuuluvan ohjelmiston komentoja (esim. RoomView®).

<http://www.crestron.com/>

Tässä projektorissa on yhteensopivuustuki Extron-viitelaitteille.

<http://www.extron.com/>

Tämä projektori tukee AMX (Device Discovery) -sovellusta.

<http://www.amx.com/>

Tämä projektori tukee kaikkia PJLink Class1 (Version 1.00) -komentoja.

<http://pjlink.jbmia.or.jp/english/>

Saadaksesi lisätietoja eri tyyppisistä ulkoisista laitteista, jotka voi liittää LAN/RJ45-porttiin ja etä/ohjata projektoria, sekä asiaan kuuluvista ohjauskomennosta, jotka tukevat kutakin laitetta, ota yhteys suoraan Tukikeskukseen.

PROJEKTORIN KÄYTTÖ

LAN RJ45

1. Liitä RJ45-kaapeli projektorin ja PC-tietokoneen (kannettavan) RJ45-portteihin.

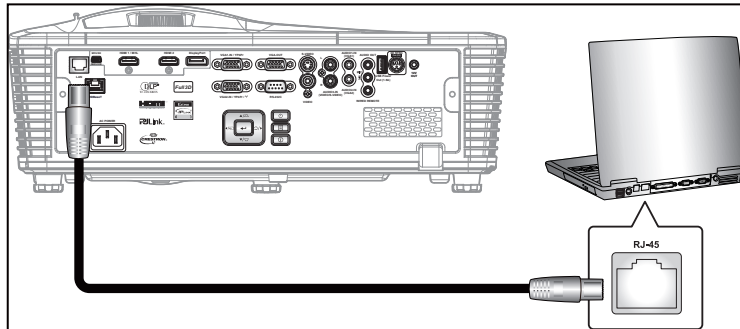

2. Valitse tietokoneelta (kannettava) Start (Käynnistä) -> Control Panel (Ohjauspaneeli) -> Network Connections (Verkkoyhteydet).

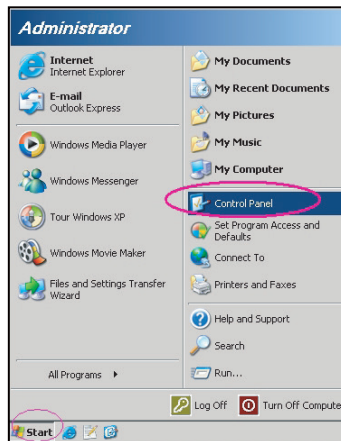

3. Napsauta hiiren oikealla painikkeella Local Area Connection (Lähiverkkoyhteys) ja valitse Property (Ominaisuudet).

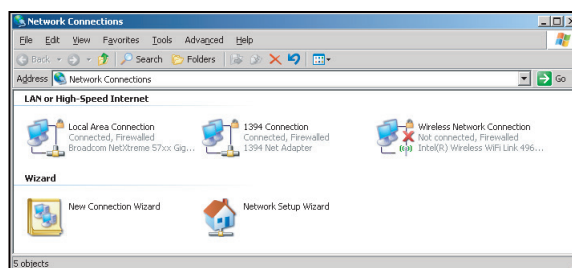

4. Valitse Properties (Ominaisuudet)-ikkunassa General (Yleiset)-välilehti ja valitse Internet Protocol (TCP/IP) (Internet-protokolla (TCP/IP)).

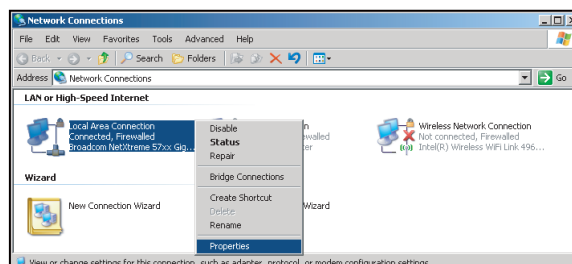

PROJEKTORIN KÄYTTÖ

5. Napsauta "Ominaisuudet".

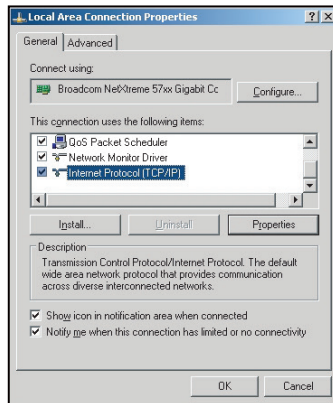

6. Kirjoita IP-osoite ja aliverkon peite ja paina sitten "OK".

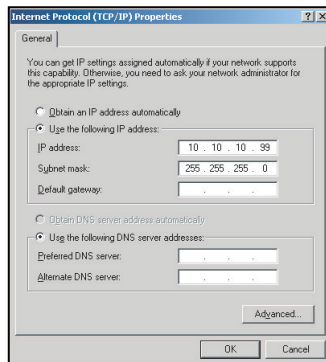

7. Paina projektorin "Menu"-painiketta.
8. Valitse ◀▶-näppäimillä ASETUKSET > Verkko > LAN Settings.
9. Tehtyäsi LAN-asetukset, syötä seuraavat yhteysparametrit:
 - DHCP: Pois
 - IP-osoite: 10.10.10.10
 - Aliverkon peite: 255.255.255.255
 - Yhdyskäytävä: 0.0.0.0
 - DNS: 0.0.0.0
10. Vahvista asetukset painamalla "Enter".
11. Avaa asennettu verkkoselain, esim. Microsoft Internet Explorer ja Adobe Flash Player 9.0 tai uudempi.
12. Kirjoita osoiteriville projektorin IP-osoite: 10.10.10.10.

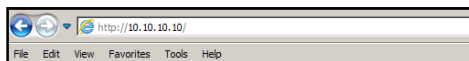

13. Paina "Enter".

PROJEKTORIN KÄYTTÖ

Projektori on asetettu etähallittavaksi. LAN/RJ-45-toiminto näkyy seuraavasti:

Tiedot-sivu

| Projector Information | | Projector Status | |
|-----------------------|-------------------|--------------------|--------------|
| Projector Name | EX610STi | Power Status | On |
| Location | Room | Source | HDMI |
| Firmware | B02 2011-09-21 | Preset Mode | Presentation |
| Mac Address | 00:50:41:77:31:24 | Projector Position | Front Table |
| Resolution | 0 x 0 0Hz | Lamp Mode | STD |
| Lamp Hours | 10 | Error Status | |
| Assigned To | Sir | | |

exit

Pääsivu

Power Vol - Mute Vol +

SourceList

- VGA1
- VGA2
- Video
- HDMI
- Flash Drive

Menu Auto

OK AV Mute Source

Freeze Contrast Brightness Color

Työkalusivu

| Crestron Control | Projector | User Password |
|-------------------------------------|---|--|
| IP Address: 192.168.0.2 | Projector Name: EX610STi | <input type="checkbox"/> Enabled |
| IP ID: 5 | Location: Room | New Password: _____ |
| Port: 41794 | Name: Sir | Confirm: _____ |
| <input type="button" value="Send"/> | <input type="button" value="Send"/> | <input type="button" value="Send"/> |
| Default Language: Automatio | DHCP: <input type="checkbox"/> DHCP Enabled | Admin Password: <input type="checkbox"/> Enabled |
| <input type="button" value="Send"/> | IP Address: 192.168.0.100 | New Password: _____ |
| | Subnet Mask: 255.255.255.0 | Confirm: _____ |
| | Default Gateway: 192.168.0.254 | <input type="button" value="Send"/> |
| | DNS Server: 192.168.0.51 | |
| | Host Name: _____ | |
| | <input type="button" value="Send"/> | |

exit

Ota yhteys IT-asiakastukeen

HELP DESK

Send

PROJEKTORIN KÄYTTÖ

RS232 by Telnet Function

Käytettävissä on vaihtoehtoinen RS232-komento-ohjaustapa, projektorin ns. "RS232 by TELNET", joka on tarkoitettu LAN/RJ45-liittymälle.

Pikaopas "RS232 by Telnet"-toiminnolle

- Tarkista ja hae IP-osoite projektorin OSD-valikolla.
- Varmista, että PC-tietokone/kannettava voivat käyttää projektorin web-sivua.
- Varmista, että "Windows-palomuri"-asetus otetaan pois päältä, jos PC-tietokone/kannettava suodattaa "TELNET"-toiminnon pois.

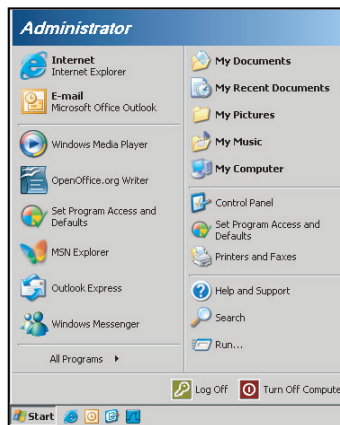

1. Start (Käynnistä) > All Programs (Kaikki ohjelmat) > Accessories (Lisälaitteet) > Command Prompt (Komentokehote).

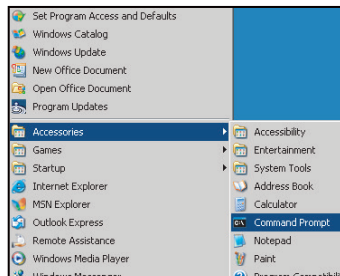

2. Syötä komentomuoto seuraavasti:
 - telnet ttt.xxx.yyy.zzz 23 ("Enter"-näppäin painettuna)
 - (ttt.xxx.yyy.zzz: Projektorin IP-osoite)
3. Jos Telnet-yhteys on valmis ja käyttäjä voi käyttää RS232-komentosyötettä, RS232-komento toimii "Enter"-näppäin painettuna.

"RS232 by TELNET"-ominaisuuden tekniset tiedot:

1. Telnet: TCP.
2. Telnet-portti: 23 (saat lisätietoja ottamalla yhteyttä huoltoedustajaan tai -tiimiin).
3. Telnet-apuohjelma: Windows "TELNET.exe" (konsolitila).
4. RS232-by-Telnet"-ohjauksen yhteyden katkaisu normaalisti: Sulje
5. Windows Telnet -apuohjelma heti, kun TELNET-yhteys on valmis.
 - Telnet-ohjauksen rajoitus 1: Telnet-ohjaussovelluksessa on alle 50 tavua peräkkäistä verkkohöyötykuormaa.
 - Telnet-ohjauksen rajoitus 2: Telnet-ohjauksen yhdessä täydellisessä RS232-komennossa on alle 26 tavua.
 - Telnet-ohjauksen rajoitus 3: Minimiviive seuraavaan RS232-komentoon on oltava yli 200 (ms).

PROJEKTORIN KÄYTTÖ

Valinnat-valikko



Tulolähde

Käytä tätä valintaa, jos haluat ottaa tulolähteitä käyttöön/pois käytöstä. Paina ► siirtyäksesi alivalikkoon ja valitaksesi haluamasi lähteet. Paina "Enter" päättääksesi valinnan. Projektori etsii vain tuloja, jotka on valittu.

Lähteen lukitus

- Päälle: Projektori hakee vain nykyistä tulolähdettä.
- Pois: Projektori hakee muita signaaleja, jos tämänhetkinen tulosignaali kadotetaan.

Korkea paikka

Kun "Päälle" on valittu, tuulettimet pyörivät nopeammin. Tämä toiminto on hyödyllinen suurissa korkeuksissa, joissa ilma on ohutta.

Tiedon piilotus

- Päälle: Valitse "Päälle", jos haluat piilottaa tietoviestin.
- Pois: Valitse "Pois", jos haluat näyttää "etsitään"-viestin.

Näppäimistölukko

Kun näppäimistölukko toiminto on tilassa "Päälle", näppäimistö on lukittu, mutta projektoria voi silti käyttää kaukosäätimellä. Kun valitset "Pois", voit taas käyttää näppäimistöä.

Display Mode Lock

- Päälle: Lukitse näyttötila-asetusten säätäminen.
- Pois: Avaa näyttötila-asetusten säätämisen lukitus.

Test pattern

Näyttää testikuvion. Ruudukko, Valkoinen, Musta ja Ei mitään ovat käytössä.

PROJEKTORIN KÄYTTÖ

Valinnat-valikko (jatkuu)



Taustaväri

Käytä tätä ominaisuutta näyttääksesi "Musta"-, "Punainen"-, "Sininen"-, "Virheä"- tai "Valkoinen"-näytön, jos signaalia ei ole käytettävissä.

Seinän väri

Käytä tätä toimintoa saadaksesi seinän värin mukaan optimoidun näyttökuvan. Vaihtoehdot ovat: "Vaaleankeltainen", "Vaaleanvihreä", "Vaaleansininen", "Vaaleanpunainen" ja "Harmaa". Valitse "Pois" kytkeäksesi tämän toiminnon pois päältä.



12V Trigger

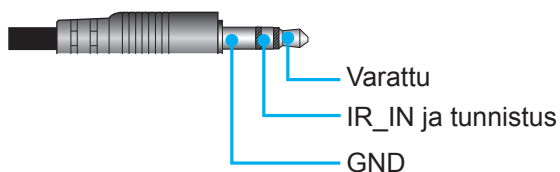

- Pois: Valitse "Pois" ottaaksesi liipaisimen pois käytöstä.
- Päälle: Valitse "Päällä" ottaaksesi liipaisimen käyttöön.

Piippaus

- Pois: Merkkiääntä ei kuulu painiketta painettaessa tai virhetapahtumassa.
- Päälle: Merkkiääni kuuluu painiketta painettaessa tai virhetapahtumassa.

PROJEKTORIN KÄYTTÖ

Valinnat Etäasetukset-valikko

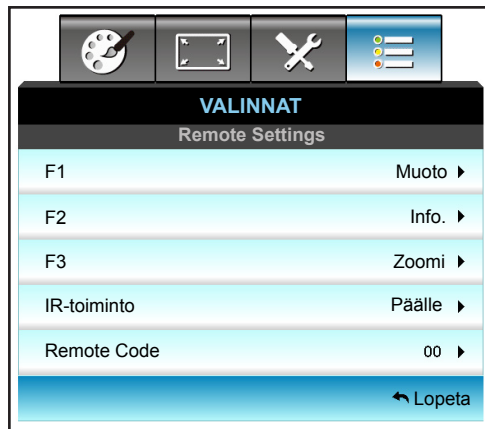

F1

Oletusarvo on "Test pattern".

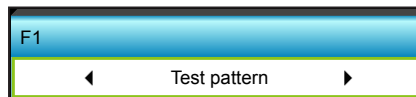

- Paina ▶ siirtyäksesi seuraavaan valikkoon ja valitse sitten ◀- tai ▶-näppäimellä kohde "HDMI2", "DP", "VGA2", "S-Video", "Test pattern", "Zoomi", "Info" tai "Muoto".

Huomautus: Malleissa, joissa on HDBaseT, "F1":n oletusarvo on "HDBaseT".

F2

Oletusarvo on "Zoomi".

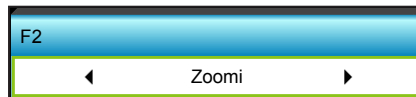

- Paina ▶ siirtyäksesi seuraavaan valikkoon ja valitse sitten ◀- tai ▶-näppäimellä kohde "HDMI2", "DP", "VGA2", "S-Video", "Test pattern", "Zoomi", "Info" tai "Muoto".

Huomautus: Malleissa, joissa on HDBaseT, "F2":n oletusarvo on "HDBaseT".

F3

Oletusarvo on "Info".

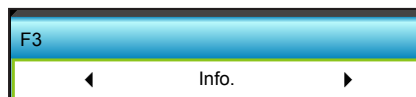

- Paina ▶ siirtyäksesi seuraavaan valikkoon ja valitse sitten ◀- tai ▶-näppäimellä kohde "HDMI2", "DP", "VGA2", "S-Video", "Test pattern", "Zoomi", "Info" tai "Muoto".

Huomautus: Malleissa, joissa on HDBaseT, "F1":n oletusarvo on "HDBaseT".

IR-toiminto

- Päälle: Valitse "Päälle", projektoria voi käyttää kaukosäätimellä etu- tai ylä-infrapunavastaanottimesta.
- Front: Valitse "Front", projektoria voi käyttää kaukosäätimellä etu-infrapunavastaanottimesta.
- Ylös: Valitse "Ylös", projektoria voi käyttää kaukosäätimellä ylä-infrapunavastaanottimesta.
- Pois: Valitse "Pois", projektoria ei voi käyttää kaukosäätimellä etu- tai ylä-infrapunavastaanottimesta. Kun valitset "Pois", voit taas käyttää näppäimistön näppäimiä.

PROJEKTORIN KÄYTTÖ

Huomautus:

- "Front" ja "Ylös" eivät ole valittavissa valmiustilassa.
- Infrapunatilan voi vaihtaa "NVIDIA 3D Vision"-tilaksi, kun se on otettu käyttöön ja on NVIDIA:n tarkistama.

Remote Code

- Paina ► -painiketta asettaaksesi mukautetun etäkoodin ja paina "Enter" muuttaaksesi asetusta.

Lopeta

Valitse "Lopeta" poistuaksesi valikosta.

Valinnat Lisäasetukset-valikko



Suorakäynnistys

Valitse "Päälle" aktivoiaksesi Suorakäynnistystilan. Projektori kytkeytyy automaattisesti päälle, kun se yhdistetään verkkovirtaan painamatta projektorin ohjauspaneelin tai kaukosäätimen "⏻"-näppäintä.

Signaali Virta päälle

Valitse "Päälle" aktivoiaksesi Signaalikäynnistystilan. Projektori kytkeytyy automaattisesti päälle, kun signaali tunnistetaan painamatta projektorin ohjauspaneelin tai kaukosäätimen "⏻"-painiketta.

Autom. sammutus

Asettaa laskettavan ajanjakson. Ajastin alkaa laskea aikaa, kun projektori ei enää vastaanota signaaleja. Laskennan loputtua (minuuteissa) projektori sammuu automaattisesti.

- Paina ◀ vähentääksesi ajastimen aikaväliä.
- Paina ▶ lisätääksesi ajastimen aikaväliä.

Huomautus:

- Uniajastimen arvo palautetaan nolnaan, kun projektori sammutetaan.
- Projektori sammuu automaattisesti, kun laskenta on lopussa.

Uniajastin (min)

Asettaa laskettavan ajanjakson. Ajastin alkaa laskea aikaa, vastaanotti projektori signaaleja tai ei. Laskennan loputtua (minuuteissa) projektori sammuu automaattisesti.

- Paina ◀ vähentääksesi ajastimen aikaväliä.
- Paina ▶ lisätääksesi ajastimen aikaväliä.

Huomautus:

PROJEKTORIN KÄYTTÖ

- Valitse "Aina päällä"-valinta ottaaksesi automaattisen sammutuksen pois käytöstä.

Virtatila(Valmiustila)

- Aktiivinen: Valitse "Aktiivinen" palataksesi normaaliin valmiustilaan.
- Säästö: Valitse "Säästö" vähentääksesi virtahäviötä edelleen < 0,5 W.

Lopeta

Valitse "Lopeta" poistuaksesi valikosta.

Huomautus: Signaali *Virta päälle*"- ja *"Virtatila(Valmiustila)"*-valinnat ovat valinnaisia ominaisuuksia mallin ja alueen mukaan.

PROJEKTORIN KÄYTTÖ

Valinnat Lamppuasetukset-valikko



Lampputunnit

Näyttää heijastusajan.

Lamppumuistutus

Valitse tämä toiminto näyttääksesi tai piilottaaksesi varoitusilmoituksen lampunvaihtoilmoituksen tullessa esiin. Viesti tulee esiin 30 tuntia ennen ehdotettua lampun vaihtoa.

Lamp Mode

- Kirkas: Valitse "Kirkas", jos haluat lisätä kirkkautta.
- Säästö.: Valitse "Säästö", jos haluat himmentää projektoria pienentääksesi virrankulutusta ja pidentääksesi lampun kesto.
- Power: Valitse tämä vaihtoehto, jos haluat asettaa manuaalisesti projektoria tehoasetukset.

Huomautus:

- *Kun ympäristön lämpötila ylittää 40 °C projektoria ollessa käynnissä, projektori kytkeytyy automaattisesti Säästö-tilaan.*
- *"Lamp Mode"-tilan voi asettaa itsenäisesti 2D:ksi ja 3D:ksi.*

Power

Aseta projektoria teho manuaalisesti. Käytettävissä olevat valinnat ovat 100%, 95%, 90%, 85% ja 80%.

Lampun nollaus

Palauttaa lampun tuntilaskurin nolnaan, kun lamppu on vaihdettu.

Lopeta

Valitse "Lopeta" poistuaksesi valikosta.

Valinnat-valikko

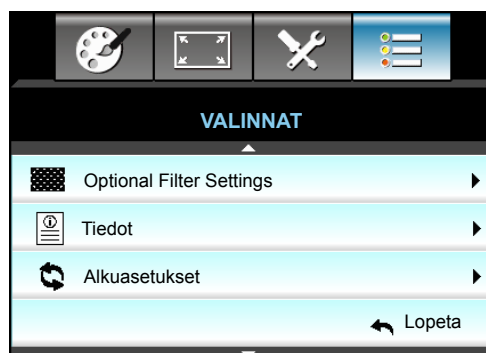

PROJEKTORIN KÄYTTÖ

Tiedot

Näytä projektorin tiedot.

| Tiedot | | |
|------------------------|--------|-------------|
| S/N Number | | xxxxxxxxxx |
| Laitteohjelmistoversio | Main | C01 |
| | MCU | C01 |
| | LAN | C01 |
| Current Input Source | | VGA 1 |
| Resolution | | 1280x800 |
| Refresh Rate | | 60.00 Hz |
| Lampputunnit | Kirkas | 0 H |
| | Säästö | 0 H |
| | Power | 0 H |
| Filter Hour | | 0 H |
| Projektorin tunnus | | 0 |
| Remote Code | | 0 |
| Remote Code (Active) | | 0 |
| IP-osoite | | 192.168.1.1 |
| Verkon tila | | Liitä |

Lopeta

Valitse "Lopeta" poistuaksesi valikosta.

Alkuasetukset

Valitse "Kyllä", jos haluat palauttaa "OPTIONAL FILTER":n tehdasasetuksiin.

Valinnat Valinnaiset suodatinasetukset -valikko

| VALINNAT | |
|---------------------------|-----------|
| Optional Filter Settings | |
| Filter Usage Hours | 500 |
| Optional Filter Installed | Kyllä ▶ |
| Filter Reminder | 1000 hr ▶ |
| Filter Reset | ▶ |

Optional Filter Installed

- Kyllä: Näyttö varoitusviesti 500 tunnin käytön jälkeen.
- Ei: Kytke varoitusviesti pois päältä.

Huomautus: "Filter Usage Hours / Filter Reminder / Filter Reset" näkyy vain, kun "Optional Filter Installed"-valinta on "Kyllä".

Filter Usage Hours

Näyttö suodatinajan.

Filter Reminder

Valitse tämä toiminto näyttääksesi tai piilottaaksesi varoitusviestin suodattimenvaihtoilmoituksen tullessa esiin. (Tehtaan oletusasetus: 500 tuntia).

Filter Reset

Nollaa pölysuodattimen laskuri pölysuodattimen vaihdon tai puhdistuksen jälkeen.

Lopeta

Valitse "Lopeta" poistuaksesi valikosta.

PROJEKTORIN KÄYTTÖ

3D-asetus

1. Käynnistä projektori.
2. Liitä 3D-lähteesi. Esimerkiksi 3D Blu ray, pelikonsoli, PC, digisovitin jne.
3. Varmista, että olet liittänyt 3D-sisällön tai valinnut 3D-kanavan.
4. 3D-lasien päälle kytkemiseen. Katso 3D-lasien käyttöoppaasta, kuinka 3D-laseja käytetään.
5. Projektori näyttää 3D:nä automaattisesti 3D Blu-ray -lähteestä. 3D:n näyttämiseksi digisovittimesta tai PC-tietokoneesta, sinun on säädettävä asetukset 3D-valikossa.

3D:n näyttäminen Blu ray -lähteestä

3D näytetään automaattisesti. 3D-lasiesi mukaan sinun on valittava valikossa joko DLP Link tai VESA. VESA-laseissa on lähetin, joka on liitettävä projektorin 3D Sync -porttiin. Katso sivu 41.

- Menu > "NÄYTTÖ" > "3D" > "3D-tila" > "DLP-linkki"
- Menu > "NÄYTTÖ" > "3D" > "3D-tila" > "VESA 3D"

3D:n näyttäminen PC-tietokoneella tai digisovittimella

3D:tä ei näytetä automaattisesti. Kuvan 3D-sisällön mukaan kuva näytetään joko vierekkäin tai päällekkäin. Katso seuraava taulukko.

| | | |
|-----------------|-----------------|-----------------------|
| SBS Mode | SBS Mode | Top and Bottom |
| | | Top and Bottom |

- Valitse vierekkäisille kuville valikosta "SBS Mode". Menu > "NÄYTTÖ" > "3D" > "3D-Muoto" > "SBS Mode".
- Valitse päällekkäisille kuville valikosta "top and bottom". Menu > "NÄYTTÖ" > "3D" > "3D-Muoto" > "Top and Bottom".

Jos 3D-kuva ei näy oikein, sinun on ehkä säädettävä myös 3D-synk. kääntöä. Jos kuva näyttää oudolta, kytke tämä päälle. Menu > "NÄYTTÖ" > "3D" > "3D-synk. kääntö" > "Päälle".

Huomautus: Jos tulovideo on normaali 2D, paina "3D-Muoto" vaihda tilaan "Auto". Jos "SBS"-tila on aktiivinen, 2D-videosisältö ei näy oikein. Vaihda takaisin "Auto"-tilaan, kun PC-tietokoneen kautta tuleva 3D toimii vain määrätyillä kuvatarkkuuksilla. Tarkista yhteensopivuus sivulla 68.

KUNNOSSAPITO

Lampun vaihtaminen

Projektori havaitsee automaattisesti lampun käyttöiän loppumisen. Kun lamppu lähestyy loppuaan, näyttöön tulee varoitusviesti.

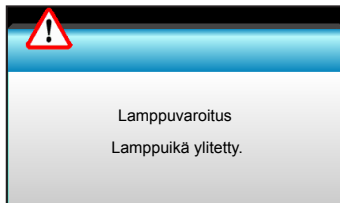

Kun näet tämän viestin, ota yhteys paikalliseen jälleenmyyjään tai huoltokeskukseen lampun vaihtamiseksi niin pian kuin mahdollista. Varmista, että projektori on ehtinyt jäähtyä vähintään 30 minuuttia, ennen kuin vaihdat lampun.



Varoitus: Jos projektori on kiinnitetty kattoon, ole varovainen avatessasi lampun käyttöpaneelia. On suositeltavaa käyttää suojalaseja vaihdettaessa kattoon kiinnitetyn projektorin lampua. "Ole varovainen, ettei mitään irrallisia esineitä putoa projektorista."



Varoitus: Lampunkotelo on kuuma! Anna sen jäähtyä, ennen kuin vaihdat lampun!



Varoitus: Henkilövahinkojen välttämiseksi älä pudota lamppumoduulia tai koske hehkulamppuun. Hehkulamppu saattaa rikkoutua ja aiheuttaa vahinkoja pudotessaan.

KUNNOSSAPITO

Lampun vaihtaminen (jatkuu)

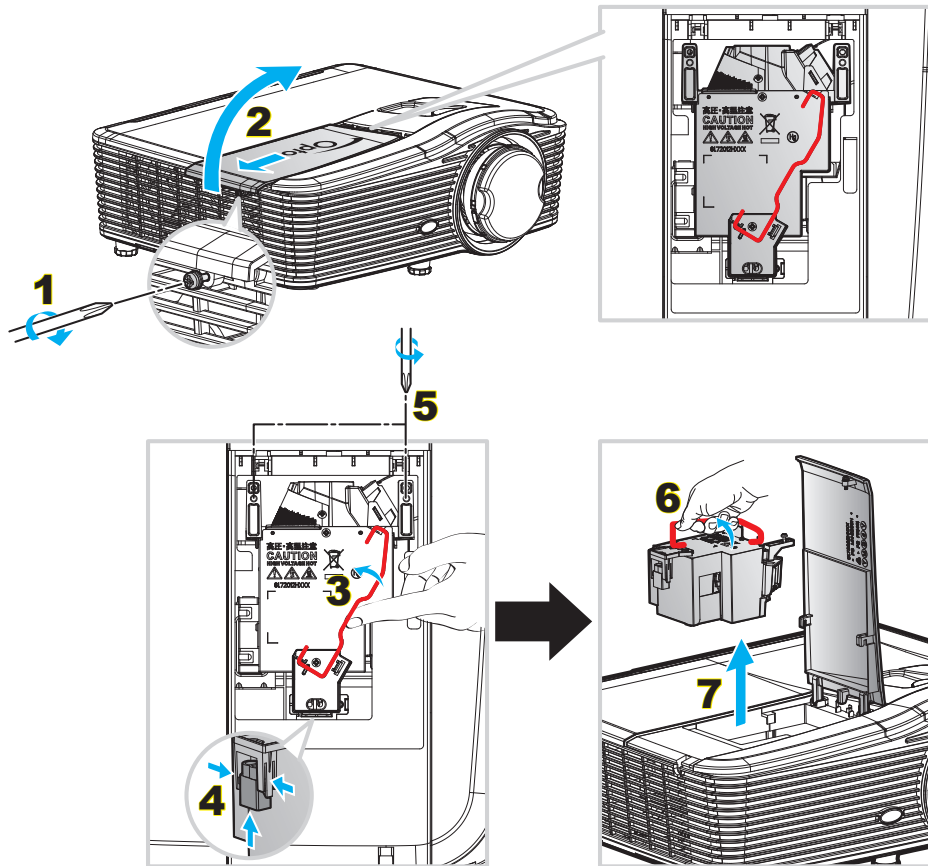

Toimenpide:

1. Kytke projektorin virta pois päältä painamalla kaukosäätimen tai projektorin näppäimistön "U"-painiketta.
2. Anna projektorin jäähtyä vähintään 30 minuutin ajan.
3. Irrota virtajohto.
4. Irrota kannen ruuvi. **1**
5. Avaa kansi. **2**
6. Nosta lampun kahva ylös. **3**
7. Paina molemmilta puolilta, nosta ylös ja irrota lampun johto. **4**
8. Irrota lamppumoduulin ruuvi. **5**
9. Nosta lampun kahvasta **6** ja irrota lamppumoduuli hitaasti ja varovasti. **7**
10. Tee tämä käänteisessä järjestyksessä, kun kiinnität lamppumoduulin.
11. Käynnistä projektori ja nollaa lampun ajastin.
12. Lampun nollaus: (i) Paina "Menu" → (ii) Valitse "VALINNAT" → (iii) Valitse "Lampun asetukset" → (iv) Valitse "Lampun nollaus" → (v) Valitse "Kyllä".

Huomautus:

- *Lampun kannen ruuveja ja lampua ei voi irrottaa.*
- *Projektoria ei voida käynnistää, jos lampun kantta ei ole asetettu paikalleen projektoriin.*
- *Älä koske mihinkään lampun lasialueeseen. Käden rasva voi aiheuttaa lampun särkymisen. Pyyhi lamppumoduuli kuivalla kankaalla, jos sitä kosketetaan vahingossa.*

KUNNOSSAPITO

Pölysuodattimen puhdistus

Pölysuodattimen irrottaminen

Toimenpide:

VAARA: Välttääksesi vahingon, tue pölysuodattimen kantta molemmin käsin, kun irrotat sen.

1. Aseta etusormien kärjet pölysuodattimen kannen alareunan alle.
2. Pidä pölysuodattimen kantta lujasti käyttämällä molempien käsien etusormea ja peukaloa.
3. Siirrä pölysuodattimen kantta hieman vasemmalle ja oikealle vapauttaaksesi sen kotelon hakasista. Sen jälkeen poista suodatin.

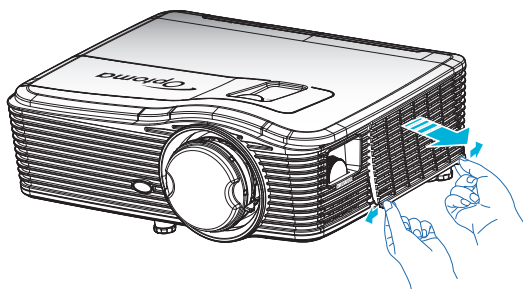

Pölysuodattimen asennus

Toimenpide:

1. Asenna pölysuodattimen ohjausreiät pölysuodattimen kannen ohjainastoihin.
2. Asenna pölysuodattimen kansikokoonpano koteloon.

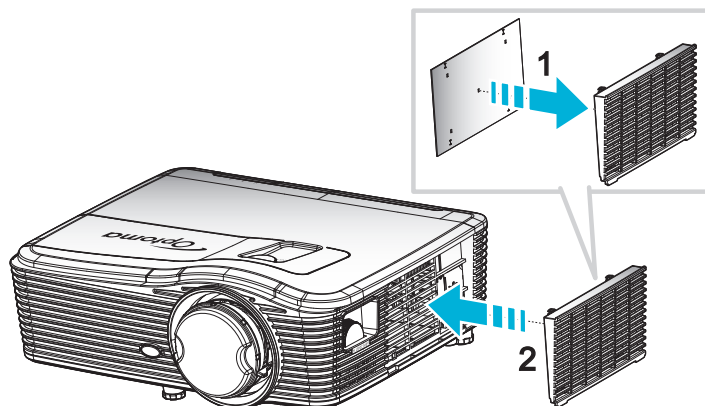

Huomautus: Pölysuodattimet vaaditaan/toimitetaan vain määrättyillä alueilla, joilla esiintyy liikaa pölyä.

KUNNOSSAPITO

Pölysuodattimen puhdistus

On suositeltavaa puhdistaa pölysuodatin kolmen kuukauden välein; puhdista se useammin, jos projektoria käytetään pölyisessä ympäristössä.

Toimenpide:

1. Kytke projektorin virta pois päältä painamalla kaukosäätimen tai projektorin näppäimistön "⏻"-painiketta.
2. Irrota virtajohto.
3. Poista pölysuodatin hitaasti ja varovasti.
4. Puhdista tai vaihda pölysuodatin.
5. Tee tämä käänteisessä järjestyksessä, kun kiinnität pölysuodattimen.

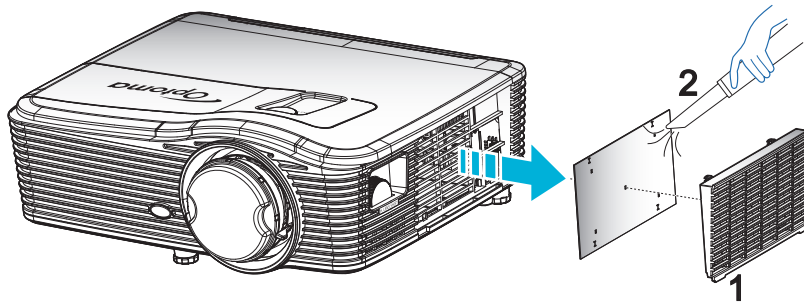

LISÄTIETOJA

Yhteensopivat kuvatarkkuudet

HDMI-yhteensopivuus

| B0/Määritetty ajastus | B0/Standardiajoitus | B0/Yksityiskohtainen ajastus | B1/Videotila | B1/Yksityiskohtainen ajastus |
|-----------------------|---------------------|-------------------------------|------------------------|------------------------------|
| 720x400 @ 70 Hz | XGA: | Alkuperäinen ajoitus: | 640x480p @ 60 Hz | 1366x768 @ 60 Hz |
| 640x480 @ 60 Hz | 1440x900 @ 60 Hz | XGA: 1024x768 @ 60 Hz | 720x480p @ 60 Hz | 1920x1080 @ 60 Hz |
| 640x480 @ 67 Hz | 1024x768 @ 120 Hz | 1080P: 1920x1080 @ 60 Hz | 1280x720p @ 60 Hz | 1920x1200 @ 60 Hz (RB) |
| 640x480 @ 72 Hz | 1280x800 @ 60 Hz | WUXGA: 1920x1200 @ 60 Hz (RB) | 1920x1080i @ 60 Hz | |
| 640x480 @ 75 Hz | 1280x1024 @ 60 Hz | | 720(1440)x480i @ 60 Hz | |
| 800x600 @ 56 Hz | 1680x1050 @ 60 Hz | | 1920x1080p @ 60 Hz | |
| 800x600 @ 60 Hz | 1280x720 @ 60 Hz | | 720x576p @ 50 Hz | |
| 800x600 @ 72 Hz | 1280x720 @ 120 Hz | | 1280x720p @ 50 Hz | |
| 800x600 @ 75 Hz | 1600x1200 @ 60 Hz | | 1920x1080i @ 50 Hz | |
| 832x624 @ 75 Hz | 1080P/WUXGA: | | 720(1440)x576i @ 50 Hz | |
| 1024x768 @ 60 Hz | 1280x720 @ 60 Hz | | 1920x1080p @ 50 Hz | |
| 1024x768 @ 70 Hz | 1280x800 @ 60 Hz | | 1920x1080p @ 24 Hz | |
| 1024x768 @ 75 Hz | 1280x1024 @ 60 Hz | | 1920x1080p @ 30 Hz | |
| 1280x1024 @ 75Hz | 1400x1050 @ 60 Hz | | | |
| 1152x870 @ 75 Hz | 1600x1200 @ 60 Hz | | | |
| | 1440x900 @ 60 Hz | | | |
| | 1280x720 @ 120 Hz | | | |
| | 1024x768 @ 120 Hz | | | |

LISÄTIETOJA

Analoginen VGA -yhteensopivuus

| B0/Määritetty ajastus | B0/Standardiajoitus | B0/Yksityiskohtainen ajastus | B1/Videotila | B1/Yksityiskohtainen ajastus |
|-----------------------|---------------------|-------------------------------|--------------|------------------------------|
| 720x400 @ 70 Hz | XGA: | Alkuperäinen ajoitus: | | 1366x768 @ 60 Hz |
| 640x480 @ 60 Hz | 1440x900 @ 60 Hz | XGA: 1024x768 @ 60 Hz | | 1920x1080 @ 60 Hz |
| 640x480 @ 67 Hz | 1024x768 @ 120 Hz | 1080P: 1920x1080 @ 60 Hz | | 1920x1200 @ 60 Hz (RB) |
| 640x480 @ 72 Hz | 1280x800 @ 60 Hz | WUXGA: 1920x1200 @ 60 Hz (RB) | | |
| 640x480 @ 75 Hz | 1280x1024 @ 60 Hz | | | |
| 800x600 @ 56 Hz | 1680x1050 @ 60 Hz | | | |
| 800x600 @ 60 Hz | 1280x720 @ 60 Hz | | | |
| 800x600 @ 72 Hz | 1280x720 @ 120 Hz | | | |
| 800x600 @ 75 Hz | 1600x1200 @ 60 Hz | | | |
| 832x624 @ 75 Hz | 1080P/WUXGA: | | | |
| 1024x768 @ 60 Hz | 1280x720 @ 60 Hz | | | |
| 1024x768 @ 70 Hz | 1280x800 @ 60 Hz | | | |
| 1024x768 @ 75 Hz | 1280x1024 @ 60 Hz | | | |
| 1280x1024 @ 75Hz | 1400x1050 @ 60 Hz | | | |
| 1152x870 @ 75 Hz | 1600x1200 @ 60 Hz | | | |
| | 1440x900 @ 60 Hz | | | |
| | 1280x720 @ 120 Hz | | | |
| | 1024x768 @ 120 Hz | | | |

digitaalinen Display port -yhteensopivuus

| B0/Määritetty ajastus | B0/Standardiajoitus | B0/Yksityiskohtainen ajastus | B1/Videotila | B1/Yksityiskohtainen ajastus |
|-----------------------|---------------------|-------------------------------|------------------------|------------------------------|
| 720x400 @ 70 Hz | XGA: | Alkuperäinen ajoitus: | 640x480p @ 60 Hz | 1366x768 @ 60 Hz |
| 640x480 @ 60 Hz | 1440x900 @ 60 Hz | XGA: 1024x768 @ 60 Hz | 720x480p @ 60 Hz | 1920x1080 @ 60 Hz |
| 640x480 @ 67 Hz | 1024x768 @ 120 Hz | 1080P: 1920x1080 @ 60 Hz | 1280x720p @ 60 Hz | 1920x1200 @ 60 Hz |
| 640x480 @ 72 Hz | 1280x800 @ 60 Hz | WUXGA: 1920x1200 @ 60 Hz (RB) | 1920x1080i @ 60 Hz | |
| 640x480 @ 75 Hz | 1280x1024 @ 60 Hz | | 720(1440)x480i @ 60 Hz | |
| 800x600 @ 56 Hz | 1680x1050 @ 60 Hz | | 1920x1080p @ 60 Hz | |
| 800x600 @ 60 Hz | 1280x720 @ 60 Hz | | 720x576p @ 50 Hz | |
| 800x600 @ 72 Hz | 1280x720 @ 120 Hz | | 1280x720p @ 50 Hz | |
| 800x600 @ 75 Hz | 1600x1200 @ 60 Hz | | 1920x1080i @ 50 Hz | |
| 832x624 @ 75 Hz | 1080P/WUXGA: | | 720(1440)x576i @ 50 Hz | |
| 1024x768 @ 60 Hz | 1280x720 @ 60 Hz | | 1920x1080p @ 50 Hz | |
| 1024x768 @ 70 Hz | 1280x800 @ 60 Hz | | 1920x1080p @ 24 Hz | |
| 1024x768 @ 75 Hz | 1280x1024 @ 60 Hz | | 1920x1080p @ 30 Hz | |
| 1280x1024 @ 75Hz | 1400x1050 @ 60 Hz | | | |
| 1152x870 @ 75 Hz | 1600x1200 @ 60 Hz | | | |
| | 1440x900 @ 60 Hz | | | |
| | 1280x720 @ 120 Hz | | | |
| | 1024x768 @ 120 Hz | | | |

LISÄTIETOJA

True 3D video -yhteensopivuus

| Tuloresoluutio | HDMI 1.4a 3D -tulo | Tuloajoitus | | |
|----------------|--------------------|--------------------|----------------------|------------------------------|
| | | 1280x720P @ 50 Hz | Top-and-Bottom | |
| | | 1280x720P @ 60 Hz | Top-and-Bottom | |
| | | 1280x720P @ 50 Hz | Kuvapakkaus | |
| | | 1280x720P @ 60 Hz | Kuvapakkaus | |
| | | 1920x1080i @ 50 Hz | Side-by-Side (Puoli) | |
| | | 1920x1080i @ 60 Hz | Side-by-Side (Puoli) | |
| | | 1920x1080P @ 24 Hz | Top-and-Bottom | |
| | | 1920x1080P @ 24 Hz | Kuvapakkaus | |
| | HDMI 1.3 | 1920x1080i @ 50 Hz | Side-by-Side (Puoli) | SBS-tila on päällä |
| | | 1920x1080i @ 60 Hz | | |
| | | 1280x720P @ 50 Hz | | |
| | | 1280x720P @ 60 Hz | | |
| | | 1920x1080i @ 50 Hz | Top-and-Bottom | TAB-tila on päällä |
| | | 1920x1080i @ 60 Hz | | |
| | | 1280x720P @ 50 Hz | | |
| | | 1280x720P @ 60 Hz | | |
| | | 480i | HQFS | 3D-muoto on Frame sequential |

Kuvakoko ja projisointietäisyys

(WUXGA)

| Haluttu kuvakoko | | | | | | Heijastusetäisyys (C) | | | |
|------------------|--------|--------|--------|---------|--------|-----------------------|--------|------|--------|
| Halkaisija | | Leveys | | Korkeus | | Laaja | | Tele | |
| m | tuumaa | m | tuumaa | m | tuumaa | m | jalkaa | m | jalkaa |
| 0,76 | 30 | 0,65 | 25,44 | 0,4 | 15,9 | \ | \ | 1,4 | 4,59 |
| 0,91 | 36 | 0,78 | 30,53 | 0,48 | 19,08 | \ | \ | 1,7 | 5,58 |
| 1,02 | 40 | 0,86 | 33,92 | 0,54 | 21,2 | 1,0 | 3,28 | 1,8 | 5,91 |
| 1,27 | 50 | 1,08 | 42,4 | 0,67 | 26,5 | 1,3 | 4,27 | 2,3 | 7,55 |
| 1,52 | 60 | 1,29 | 50,88 | 0,81 | 31,8 | 1,5 | 4,92 | 2,8 | 9,19 |
| 1,78 | 70 | 1,51 | 59,36 | 0,94 | 37,1 | 1,8 | 5,91 | 3,2 | 10,50 |
| 2,03 | 80 | 1,72 | 67,84 | 1,08 | 42,4 | 2,1 | 6,89 | 3,7 | 12,14 |
| 2,29 | 90 | 1,94 | 76,32 | 1,21 | 47,7 | 2,3 | 7,55 | 4,1 | 13,45 |
| 2,54 | 100 | 2,15 | 84,8 | 1,35 | 53 | 2,6 | 8,53 | 4,6 | 15,09 |
| 3,05 | 120 | 2,58 | 101,76 | 1,62 | 63,6 | 3,1 | 10,17 | 5,5 | 18,04 |
| 3,81 | 150 | 3,23 | 127,2 | 2,02 | 79,5 | 3,9 | 12,80 | 6,9 | 22,64 |
| 4,57 | 180 | 3,88 | 152,64 | 2,42 | 95,4 | 4,6 | 15,09 | 8,3 | 27,23 |
| 5,08 | 200 | 4,31 | 169,6 | 2,69 | 106 | 5,2 | 17,06 | 9,2 | 30,18 |
| 6,35 | 250 | 5,38 | 212 | 3,37 | 132,5 | 6,4 | 21,00 | 11,5 | 37,73 |
| 7,62 | 300 | 6,46 | 254,4 | 4,04 | 159 | 7,7 | 25,26 | 13,8 | 45,28 |

LISÄTIETOJA

| Linssinsiirtoalue | | | | | |
|--------------------------------------|-----------------------|--|---|--------------------|--------------------|
| PJ-linssin keskikohta kuvan yläosaan | | | | Kuvansiirtoalue | |
| Pysty + (Maks.) (A) | Pysty - (Min.) (B) | Pystysuuntainen alue vaakasuuntaisen siirron keskikohdassa (D) = (A) - (B) | Pystysuuntainen alue 1 % vaakasuuntaisessa sijainnissa | Vaaka + (Oikea) | Vaaka - (Vasen) |
| 48,5 | 40,4 | 8,1 | 7,2 | 6,5 | 6,5 |
| 58,2 | 48,5 | 9,7 | 8,6 | 7,8 | 7,8 |
| 64,6 | 53,9 | 10,8 | 9,7 | 8,6 | 8,6 |
| 80,8 | 67,3 | 13,5 | 12,1 | 10,8 | 10,8 |
| 96,9 | 80,8 | 16,2 | 14,6 | 12,9 | 12,9 |
| 113,1 | 94,2 | 18,9 | 16,9 | 15,1 | 15,1 |
| 129,2 | 107,7 | 21,5 | 19,4 | 17,2 | 17,2 |
| 145,4 | 121,2 | 24,2 | 21,8 | 19,4 | 19,4 |
| 161,5 | 134,6 | 26,9 | 24,3 | 21,5 | 21,5 |
| 193,9 | 161,5 | 32,3 | 29,2 | 25,9 | 25,9 |
| 242,3 | 201,9 | 40,4 | 36,4 | 32,3 | 32,3 |
| 290,8 | 242,3 | 48,5 | 43,6 | 38,8 | 38,8 |
| 323,1 | 269,2 | 53,9 | 48,4 | 43,1 | 43,1 |
| 403,9 | 336,6 | 67,3 | 60,7 | 53,9 | 53,9 |
| 484,6 | 403,9 | 80,8 | 72,7 | 64,6 | 64,6 |

Huomautus:

- Pystysuuntaiset linssinsiirtoarvot lasketaan aina projisointilinssin keskikohdasta. Sen vuoksi välimatka 5,2 cm alustasta projisointilinssin keskikohtaan on lisättävä jokaiseen linssin pystysiirtoarvoon.
- Zoomaussuhde on 1,8x.

(1080P)

| Haluttu kuvakoko | | | | | | Heijastusetaisyys (C) | | | |
|------------------|--------|--------|--------|---------|--------|-----------------------|--------|------|--------|
| Halkaisija | | Leveys | | Korkeus | | Laaja | | Tele | |
| m | tuumaa | m | tuumaa | m | tuumaa | m | jalkaa | m | jalkaa |
| 0,76 | 30 | 0,66 | 26,15 | 0,37 | 14,71 | \ | \ | 1,4 | 4,59 |
| 0,91 | 36 | 0,80 | 31,38 | 0,45 | 17,65 | 1,0 | 3,28 | 1,7 | 5,58 |
| 1,02 | 40 | 0,89 | 34,86 | 0,5 | 19,6 | 1,1 | 3,61 | 1,9 | 6,23 |
| 1,27 | 50 | 1,11 | 43,58 | 0,62 | 24,5 | 1,3 | 4,27 | 2,4 | 7,87 |
| 1,52 | 60 | 1,33 | 52,29 | 0,75 | 29,4 | 1,6 | 5,25 | 2,8 | 9,19 |
| 1,78 | 70 | 1,55 | 61,01 | 0,87 | 34,3 | 1,9 | 6,23 | 3,3 | 10,83 |
| 2,03 | 80 | 1,77 | 69,73 | 1 | 39,2 | 2,1 | 6,89 | 3,8 | 12,47 |
| 2,29 | 90 | 1,99 | 78,44 | 1,12 | 44,1 | 2,4 | 7,87 | 4,2 | 13,78 |
| 2,54 | 100 | 2,21 | 87,16 | 1,25 | 49 | 2,6 | 8,53 | 4,7 | 15,42 |
| 3,05 | 120 | 2,66 | 104,59 | 1,49 | 58,8 | 3,2 | 10,50 | 5,7 | 18,70 |
| 3,81 | 150 | 3,32 | 130,74 | 1,87 | 73,5 | 4,0 | 13,12 | 7,1 | 23,29 |
| 4,57 | 180 | 3,98 | 156,88 | 2,24 | 88,2 | 4,8 | 15,75 | 8,5 | 27,89 |
| 5,08 | 200 | 4,43 | 174,32 | 2,49 | 98,1 | 5,3 | 17,39 | 9,4 | 30,84 |
| 6,35 | 250 | 5,53 | 217,89 | 3,11 | 122,6 | 6,6 | 21,65 | 11,8 | 38,71 |
| 7,62 | 300 | 6,64 | 261,47 | 3,74 | 147,1 | 7,9 | 25,92 | 14,1 | 46,26 |

LISÄTIETOJA

| Linssinsiirtoalue | | | | | |
|--------------------------------------|-----------------------|--|---|--------------------|--------------------|
| PJ-linssin keskikohta kuvan yläosaan | | | | Kuvansiirtoalue | |
| Pysty + (Maks.) (A) | Pysty - (Min.) (B) | Pystysuuntainen alue vaakasuuntaisen siirron keskikohdassa (D) = (A) - (B) | Pystysuuntainen alue 1 % vaakasuuntaisessa sijainnissa | Vaaka + (Oikea) | Vaaka - (Vasen) |
| 48,6 | 39,2 | 9,3 | 8,3 | 6,6 | 6,6 |
| 58,3 | 47,1 | 11,2 | 10,1 | 8,0 | 8,0 |
| 64,8 | 52,3 | 12,5 | 11,3 | 8,9 | 8,9 |
| 80,9 | 65,4 | 15,6 | 14,0 | 11,1 | 11,1 |
| 97,1 | 78,5 | 18,7 | 16,9 | 13,3 | 13,3 |
| 113,3 | 91,5 | 21,8 | 19,6 | 15,5 | 15,5 |
| 129,5 | 104,6 | 24,9 | 22,5 | 17,7 | 17,7 |
| 145,7 | 117,7 | 28,0 | 25,2 | 19,9 | 19,9 |
| 161,9 | 130,8 | 31,1 | 28,1 | 22,1 | 22,1 |
| 194,3 | 156,9 | 37,4 | 33,5 | 26,6 | 26,6 |
| 242,8 | 196,1 | 46,7 | 42,1 | 33,2 | 33,2 |
| 291,4 | 235,4 | 56,0 | 50,4 | 39,9 | 39,9 |
| 323,8 | 261,5 | 62,3 | 56,0 | 44,3 | 44,3 |
| 404,7 | 326,9 | 77,8 | 70,0 | 55,4 | 55,4 |
| 485,7 | 392,3 | 93,4 | 84,2 | 66,4 | 66,4 |

Huomautus:

- Pystysuuntaiset linssinsiirtoarvot lasketaan aina projisointilinssin keskikohdasta. Sen vuoksi välimatka 5,2 cm alustasta projisointilinssin keskikohtaan on lisättävä jokaiseen linssin pystysiirtoarvoon.
- Zoomaussuhde on 1,8x.

(WXGA)

| Haluttu kuvakoko | | | | | | Heijastusetaisyys (C) | | | |
|------------------|--------|--------|--------|---------|--------|-----------------------|--------|------|--------|
| Halkaisija | | Leveys | | Korkeus | | Laaja | | Tele | |
| m | tuumaa | m | tuumaa | m | tuumaa | m | jalkaa | m | jalkaa |
| 0,76 | 30 | 0,65 | 25,44 | 0,4 | 15,9 | / | / | 1,4 | 4,59 |
| 0,91 | 36 | 0,78 | 30,53 | 0,48 | 19,08 | 1,0 | 3,28 | 1,7 | 5,58 |
| 1,02 | 40 | 0,86 | 33,92 | 0,54 | 21,2 | 1,1 | 3,61 | 1,9 | 6,23 |
| 1,27 | 50 | 1,08 | 42,4 | 0,67 | 26,5 | 1,4 | 4,59 | 2,4 | 7,87 |
| 1,52 | 60 | 1,29 | 50,88 | 0,81 | 31,8 | 1,6 | 5,25 | 2,9 | 9,51 |
| 1,78 | 70 | 1,51 | 59,36 | 0,94 | 37,1 | 1,9 | 6,23 | 3,4 | 11,15 |
| 2,03 | 80 | 1,72 | 67,84 | 1,08 | 42,4 | 2,2 | 7,22 | 3,9 | 12,80 |
| 2,29 | 90 | 1,94 | 76,32 | 1,21 | 47,7 | 2,4 | 7,87 | 4,3 | 14,11 |
| 2,54 | 100 | 2,15 | 84,8 | 1,35 | 53 | 2,7 | 8,86 | 4,8 | 15,75 |
| 3,05 | 120 | 2,58 | 101,76 | 1,62 | 63,6 | 3,2 | 10,50 | 5,8 | 19,03 |
| 3,81 | 150 | 3,23 | 127,2 | 2,02 | 79,5 | 4,1 | 13,45 | 7,2 | 23,62 |
| 4,57 | 180 | 3,88 | 152,64 | 2,42 | 95,4 | 4,9 | 16,08 | 8,7 | 28,54 |
| 5,08 | 200 | 4,31 | 169,6 | 2,69 | 106 | 5,4 | 17,72 | 9,6 | 31,50 |
| 6,35 | 250 | 5,38 | 212 | 3,37 | 132,5 | 6,8 | 22,31 | 12,0 | 39,37 |
| 7,62 | 300 | 6,46 | 254,4 | 4,04 | 159 | 8,1 | 26,57 | 14,4 | 47,24 |

LISÄTIETOJA

| Linssinsiirtoalue | | | | | |
|--------------------------------------|-----------------------|--|---|--------------------|--------------------|
| PJ-linssin keskikohta kuvan yläosaan | | | | Kuvansiirtoalue | |
| Pysty + (Maks.) (A) | Pysty - (Min.) (B) | Pystysuuntainen alue vaakasuuntaisen siirron keskikohdassa (D) = (A) - (B) | Pystysuuntainen alue 1 % vaakasuuntaisessa sijainnissa | Vaaka + (Oikea) | Vaaka - (Vasen) |
| 50,5 | 42,4 | 8,1 | 7,2 | 6,5 | 6,5 |
| 60,6 | 50,9 | 9,7 | 8,6 | 7,8 | 7,8 |
| 67,3 | 56,5 | 10,8 | 9,7 | 8,6 | 8,6 |
| 84,1 | 70,7 | 13,5 | 12,1 | 10,8 | 10,8 |
| 101,0 | 84,8 | 16,2 | 14,6 | 12,9 | 12,9 |
| 117,8 | 99,0 | 18,8 | 16,9 | 15,1 | 15,1 |
| 134,6 | 113,1 | 21,5 | 19,4 | 17,2 | 17,2 |
| 151,5 | 127,2 | 24,2 | 21,8 | 19,4 | 19,4 |
| 168,3 | 141,4 | 26,9 | 24,3 | 21,5 | 21,5 |
| 201,9 | 169,6 | 32,3 | 29,2 | 25,9 | 25,9 |
| 252,4 | 212,0 | 40,4 | 36,4 | 32,3 | 32,3 |
| 302,9 | 254,4 | 48,5 | 43,6 | 38,8 | 38,8 |
| 336,6 | 282,7 | 53,9 | 48,4 | 43,1 | 43,1 |
| 420,7 | 353,4 | 67,3 | 60,7 | 53,9 | 53,9 |
| 504,8 | 424,1 | 80,8 | 72,7 | 64,6 | 64,6 |

Huomautus:

- Pystysuuntaiset linssinsiirtoarvot lasketaan aina projisointilinssin keskikohdasta. Sen vuoksi välimatka 5,2 cm alustasta projisointilinssin keskikohtaan on lisättävä jokaiseen linssin pystysiirtoarvoon.
- Zoomaussuhde on 1,8x.

(XGA)

| Haluttu kuvakoko | | | | | | Heijastusetaisyys (C) | | | |
|------------------|--------|--------|--------|---------|--------|-----------------------|--------|------|--------|
| Halkaisija | | Leveys | | Korkeus | | Laaja | | Tele | |
| m | tuumaa | m | tuumaa | m | tuumaa | m | jalkaa | m | jalkaa |
| 0,76 | 30 | 0,61 | 24 | 0,46 | 18 | \ | \ | 1,3 | 4,27 |
| 1,02 | 40 | 0,81 | 32 | 0,61 | 24 | 1,0 | 3,28 | 1,8 | 5,91 |
| 1,27 | 50 | 1,02 | 40 | 0,76 | 30 | 1,3 | 4,27 | 2,2 | 7,22 |
| 1,52 | 60 | 1,22 | 48 | 0,91 | 36 | 1,5 | 4,92 | 2,7 | 8,86 |
| 1,78 | 70 | 1,42 | 56 | 1,07 | 42 | 1,8 | 5,91 | 3,1 | 10,17 |
| 2,03 | 80 | 1,63 | 64 | 1,22 | 48 | 2,0 | 6,56 | 3,6 | 11,81 |
| 2,29 | 90 | 1,83 | 72 | 1,37 | 54 | 2,3 | 7,55 | 4,0 | 13,12 |
| 2,54 | 100 | 2,03 | 80 | 1,52 | 60 | 2,5 | 8,20 | 4,5 | 14,76 |
| 3,05 | 120 | 2,44 | 96 | 1,83 | 72 | 3,0 | 9,84 | 5,4 | 17,72 |
| 3,81 | 150 | 3,05 | 120 | 2,29 | 90 | 3,8 | 12,47 | 6,7 | 21,98 |
| 4,57 | 180 | 3,66 | 144 | 2,74 | 108 | 4,5 | 14,76 | 8,1 | 26,57 |
| 5,08 | 200 | 4,06 | 160 | 3,05 | 120 | 5,0 | 16,40 | 9,0 | 29,53 |
| 6,35 | 250 | 5,08 | 200 | 3,81 | 150 | 6,3 | 20,67 | 11,2 | 36,75 |
| 7,62 | 300 | 6,10 | 240 | 4,57 | 180 | 7,6 | 24,93 | 13,5 | 44,29 |

LISÄTIETOJA

| Linssinsiirtoalue | | | | | |
|--------------------------------------|-----------------------|--|---|--------------------|--------------------|
| PJ-linssin keskikohta kuvan yläosaan | | | | Kuvansiirtoalue | |
| Pysty + (Maks.) (A) | Pysty - (Min.) (B) | Pystysuuntainen alue vaakasuuntaisen siirron keskikohdassa (D) = (A) - (B) | Pystysuuntainen alue 1 % vaakasuuntaisessa sijainnissa | Vaaka + (Oikea) | Vaaka - (Vasen) |
| 48,0 | 43,4 | 4,6 | 4,1 | 6,1 | 6,1 |
| 64,0 | 57,9 | 6,1 | 5,5 | 8,1 | 8,1 |
| 80,0 | 72,4 | 7,6 | 6,8 | 10,2 | 10,2 |
| 96,0 | 86,9 | 9,1 | 8,2 | 12,2 | 12,2 |
| 112,0 | 101,4 | 10,7 | 9,6 | 14,2 | 14,2 |
| 128,0 | 115,8 | 12,2 | 11,0 | 16,3 | 16,3 |
| 144,0 | 130,3 | 13,7 | 12,3 | 18,3 | 18,3 |
| 160,0 | 144,8 | 15,2 | 13,7 | 20,3 | 20,3 |
| 192,0 | 173,7 | 18,3 | 16,5 | 24,4 | 24,4 |
| 240,0 | 217,2 | 22,9 | 20,6 | 30,5 | 30,5 |
| 288,0 | 260,6 | 27,4 | 24,7 | 36,6 | 36,6 |
| 320,0 | 289,6 | 30,5 | 27,5 | 40,6 | 40,6 |
| 400,1 | 362,0 | 38,1 | 34,3 | 50,8 | 50,8 |
| 480,1 | 434,3 | 45,7 | 41,1 | 61,0 | 61,0 |

Huomautus:

- Pystysuuntaiset linssinsiirtoarvot lasketaan aina projisointilinssin keskikohdasta. Sen vuoksi välimatka 5,2 cm alustasta projisointilinssin keskikohtaan on lisättävä jokaiseen linssin pystysiirtoarvoon.
- Zoomaussuhde on 1,8x.

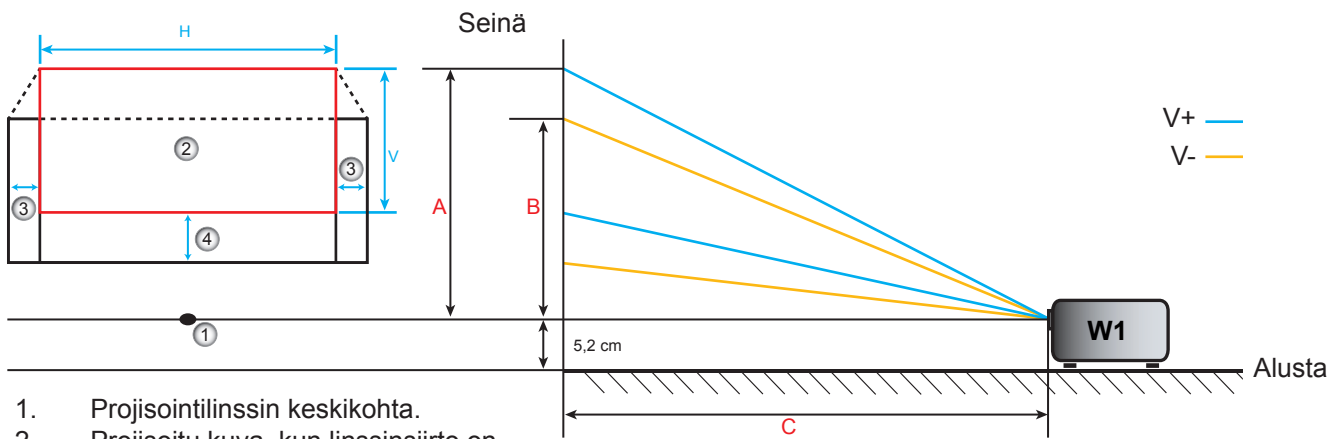

1. Projisointilinssin keskikohta.
2. Projisoitu kuva, kun linssinsiirto on korkeimmassa sijainnissa.
3. Vaakasuuntainen siirtoalue: 10 % H.
4. Pystysiirron alue: 20 % V.

LISÄTIETOJA

Linssinsiirron keskikohtan määrittäminen

Vaakasuuntainen linssinsiirron keskikohta

1. Säädä pystysiirtoa, kunnes kuva saavuttaa maksimialueen alareunan.



2. Säädä vaakasiirtoa, kunnes kuva saavuttaa maksimisiirtoalueen vasemmalla.

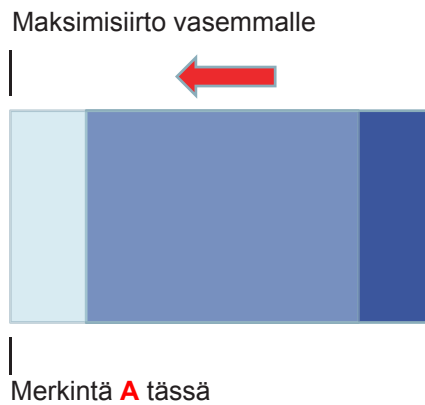

3. Säädä vaakasiirtoa, kunnes kuva saavuttaa maksimisiirtoalueen oikealla.

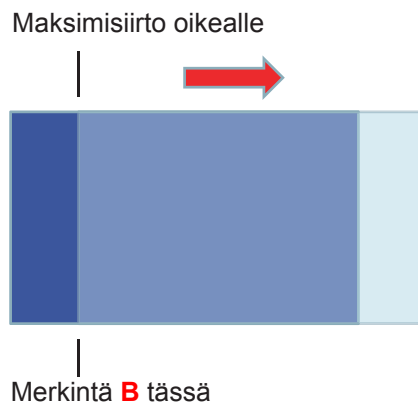

4. Mittaa merkintä **A**:n ja merkintä **B**:n välinen etäisyys ja jaa se kahdella (2) ja sijoita kuva takaisin

LISÄTIETOJA

merkintään **A/B** vasemmalle. Kuva on nyt vaakasuuntaisen siirtoalueensa keskellä.

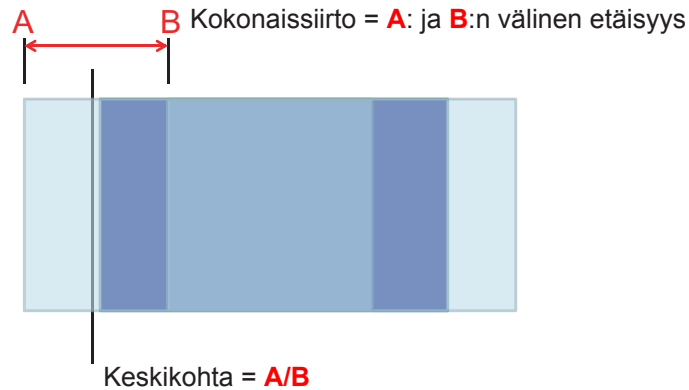

Pystysuuntaisen linssiin siirron keskikohta

1. Kuvan on oltava vaakasuuntaisen siirron keskikohdassa ennen kuvan säätämistä pystysuuntaisen siirron keskikohtaan.



2. Säädä pystysiirtoa, kunnes kuva saavuttaa maksimisiirtoalueen alhaalla.

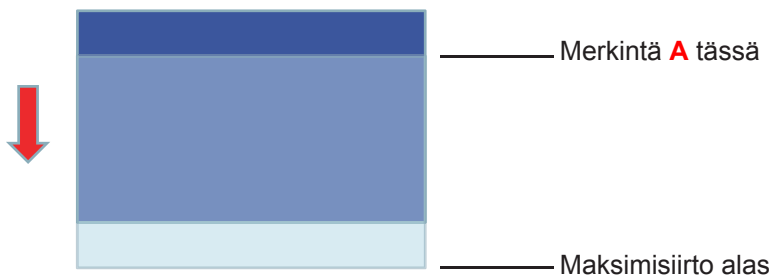

3. Säädä pystysiirtoa, kunnes kuva saavuttaa maksimisiirtoalueen ylhäällä.

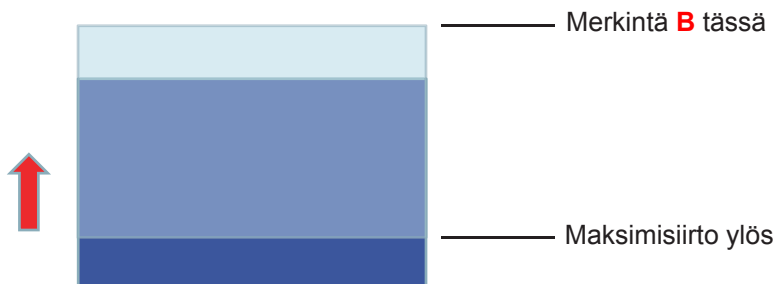

4. Mittaa merkintä **A**:n ja merkintä **B**:n välinen etäisyys ja jaa se kahdella (2) ja sijoita kuva takaisin

LISÄTIETOJA

merkintään A/B alhaalla. Kuva on nyt pystysuuntaisen siirtoalueensa keskellä.

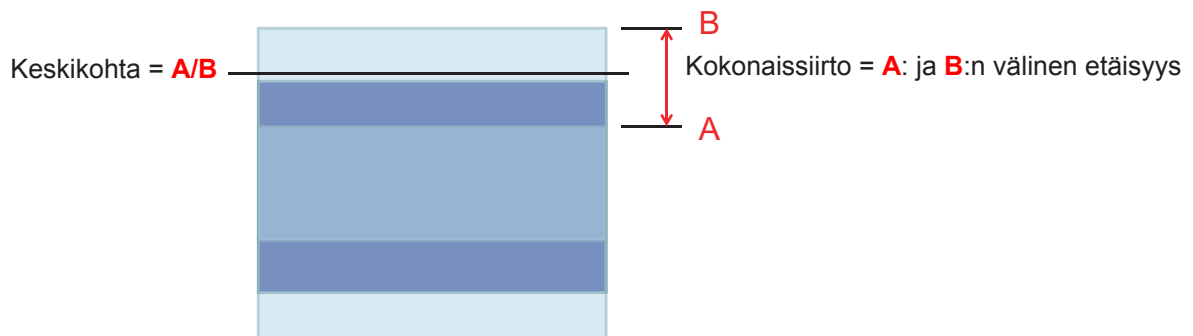

LISÄTIETOJA

Projektorin mitat ja kattokiinnitysasennus

1. Käytä Optoma-kattopidikettä projektorin vahingoittumisen välttämiseksi.
2. Jos haluat käyttää kolmannen osapuolen valmistamaa kattoasennussarjaa, varmista että se täyttää seuraavat projektorin vaatimukset:
 - Ruuvityyppi: M4*3
 - Ruuvien vähimmäispituus: 10mm

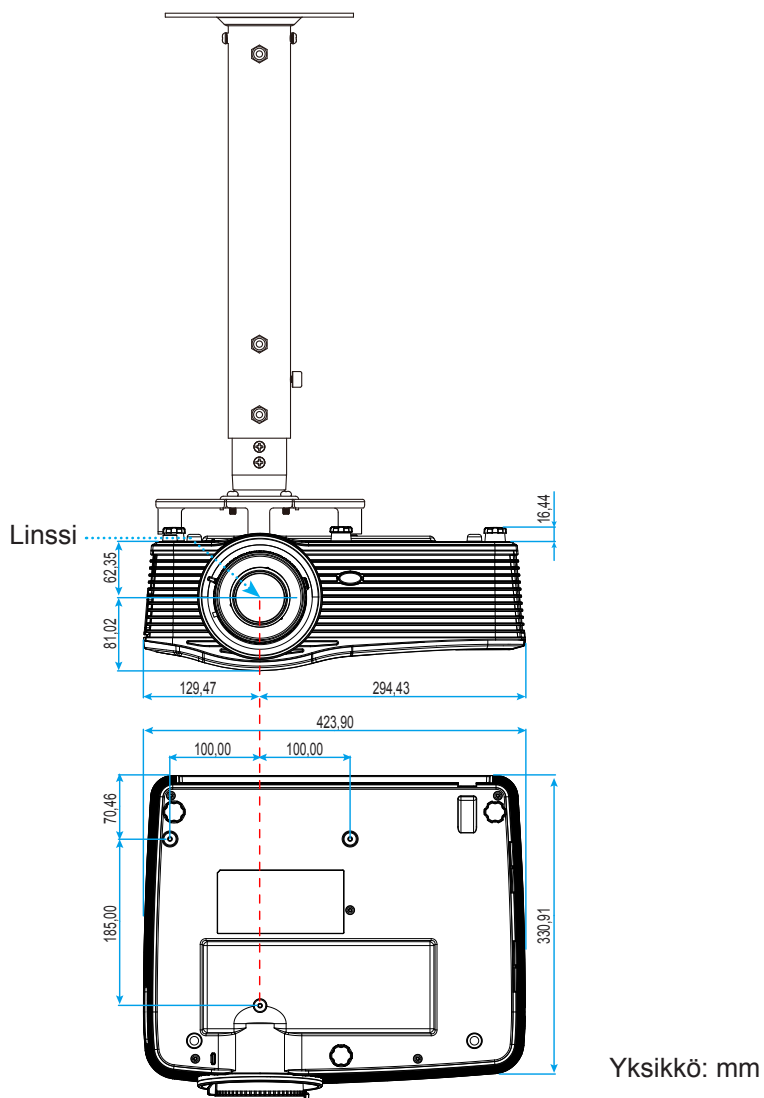

Huomautus: Vääränlaisesta asennuksesta aiheutuneet vahingot eivät kuulu takuun piiriin.



Varoitus:

- Jos ostat kattoasennussarjan muulta yhtiöltä, varmista että se käyttää oikeankokoisia ruuveja. Ruuvikokoon vaikuttaa kiinnityslevyn paksuus.
- Varmista, että katon ja projektorin pohjan välillä on vähintään 10 cm.
- Vältä asentamasta projektoria lämmönlähteen lähelle.

LISÄTIETOJA

RS-232-protokollatoimintoluettelo

Baudinopeus: 9600

Databittejä: 8

ASCII-koodi

Pariteetti: Ei mitään

Pysäytysbittejä: 1

Vuonhallinta: Ei mitään

UART16550 FIFO: Poista käytöstä

Projektorin palaute (hyväksyty): P

Projektorin palaute (hylätty): F

XX=01-99, projektorin tunnus, XX=00 on kaikille projektoreille

Huomautus: Kaikkien ASCII-komentojen jälkeen tulee merkinä <CR>. 0D on HEX-koodi <CR>:lle ASCII-koodissa.

| SEND to projector | | | |
|-------------------|----------------------------|------------------------|-------------------------------------|
| 232 ASCII Code | HEX Code | Function | Description |
| ~XX00 1 | 7E 30 30 30 30 20 31 0D | Power ON | |
| ~XX00 0 | 7E 30 30 30 30 20 30 0D | Power OFF | (0/2 for backward compatible) |
| ~XX00 1 | 7E 30 30 30 30 20 31 20 | Power ON with Password | ~nnnn = ~0000 (a=7E 30 30 30 30) |
| ~nnnn | a 0D | | ~9999 (a=7E 39 39 39 39) |
| ~XX01 1 | 7E 30 30 30 31 20 31 0D | Resync | |
| ~XX02 1 | 7E 30 30 30 32 20 31 0D | AV Mute | On |
| ~XX02 0 | 7E 30 30 30 32 20 30 0D | | Off (0/2 for backward compatible) |
| ~XX03 1 | 7E 30 30 30 33 20 31 0D | Mute | On |
| ~XX03 2 | 7E 30 30 30 33 20 30 0D | | Off (0/2 for backward compatible) |
| ~XX04 1 | 7E 30 30 30 34 20 31 0D | Freeze | |
| ~XX04 0 | 7E 30 30 30 34 20 30 0D | Unfreeze | (0/2 for backward compatible) |
| ~XX05 1 | 7E 30 30 30 35 20 31 0D | Zoom Plus | |
| ~XX06 1 | 7E 30 30 30 36 20 31 0D | Zoom Minus | |
| ~XX12 1 | 7E 30 30 31 32 20 31 0D | Direct Source Commands | HDMI1 |
| ~XX12 15 | 7E 30 30 31 32 20 31 35 0D | | HDMI2 |
| ~XX12 20 | 7E 30 30 31 32 20 32 30 0D | | Displayport |
| ~XX12 5 | 7E 30 30 31 32 20 35 0D | | VGA1 |
| ~XX12 8 | 7E 30 30 31 32 20 38 0D | | VGA1 Component |
| ~XX12 6 | 7E 30 30 31 32 20 36 0D | | VGA 2 |
| ~XX12 13 | 7E 30 30 31 32 20 31 33 0D | | VGA2 Component |
| ~XX12 9 | 7E 30 30 31 32 20 39 0D | | S-Video |
| ~XX12 10 | 7E 30 30 31 32 20 31 30 0D | | Video |
| ~XX12 21 | 7E 30 30 31 32 20 32 31 0D | | HDBaseT (only exists in "T" SKU) |
| ~XX20 1 | 7E 30 30 32 30 20 31 0D | Display Mode | Presentation |
| ~XX20 2 | 7E 30 30 32 30 20 32 0D | | Bright |
| ~XX20 3 | 7E 30 30 32 30 20 33 0D | | Movie |
| ~XX20 4 | 7E 30 30 32 30 20 34 0D | | sRGB |
| ~XX20 5 | 7E 30 30 32 30 20 35 0D | | User |
| ~XX20 7 | 7E 30 30 32 30 20 37 0D | | Blackboard |
| ~XX20 13 | 7E 30 30 32 30 20 31 33 0D | | DICOM SIM. |
| ~XX20 9 | 7E 30 30 32 30 20 39 0D | | 3D |
| ~XX21 n | 7E 30 30 32 31 20 a 0D | Brightness | n = -50 (a=2D 35 30) ~ 50 (a=35 30) |
| ~XX22 n | 7E 30 30 32 32 20 a 0D | Contrast | n = -50 (a=2D 35 30) ~ 50 (a=35 30) |
| ~XX23 n | 7E 30 30 32 33 20 a 0D | Sharpness | n = 1 (a=31) ~ 15 (a=31 35) |
| ~XX45 n | 7E 30 30 34 34 20 a 0D | Color (Saturation) | n = -50 (a=2D 35 30) ~ 50 (a=35 30) |
| ~XX44 n | 7E 30 30 34 35 20 a 0D | Tint | n = -50 (a=2D 35 30) ~ 50 (a=35 30) |
| ~XX34 n | 7E 30 30 33 34 20 a 0D | BrilliantColor™ | n = 1 (a=31) ~ 10 (a=31 30) |
| ~XX35 1 | 7E 30 30 33 35 20 31 0D | Gamma | Film |
| ~XX35 3 | 7E 30 30 33 35 20 33 0D | | Graphics |
| ~XX35 7 | 7E 30 30 33 35 20 37 0D | | 2.2 |
| ~XX35 5 | 7E 30 30 33 35 20 35 0D | | 1.8 |
| ~XX35 6 | 7E 30 30 33 35 20 36 0D | | 2.0 |
| ~XX35 8 | 7E 30 30 33 35 20 38 0D | | 2.6 |
| ~XX35 10 | 7E 30 30 33 35 20 31 30 0D | | Blackboard |
| ~XX35 11 | 7E 30 30 33 35 20 31 31 0D | | DICOM |

LISÄTIETOJA

| SEND to projector | | | | |
|-------------------|-------------------------------|----------------------|--------------------|---------------------------------------|
| 232 ASCII Code | HEX Code | Function | Description | |
| ~XX36 4 | 7E 30 30 33 36 20 34 0D | Color Temp. | Warm | |
| ~XX36 1 | 7E 30 30 33 36 20 31 0D | | Standard | |
| ~XX36 2 | 7E 30 30 33 36 20 32 0D | | Cool | |
| ~XX36 3 | 7E 30 30 33 36 20 33 0D | | Cold | |
| ~XX37 1 | 7E 30 30 33 37 20 31 0D | Color Space | Auto | |
| ~XX37 2 | 7E 30 30 33 37 20 32 0D | | RGB\ RGB(0-255) | |
| ~XX37 3 | 7E 30 30 33 37 20 33 0D | | YUV | |
| ~XX37 4 | 7E 30 30 33 37 20 34 0D | | RGB(16 - 235) | |
| ~XX24 n | 7E 30 30 32 34 20 a 0D | RGB Gain/Bias | Red Gain | n = -50 (a=2D 35 30) ~ 50 (a=35 30) |
| ~XX25 n | 7E 30 30 32 35 20 a 0D | | Green Gain | n = -50 (a=2D 35 30) ~ 50 (a=35 30) |
| ~XX26 n | 7E 30 30 32 36 20 a 0D | | Blue Gain | n = -50 (a=2D 35 30) ~ 50 (a=35 30) |
| ~XX27 n | 7E 30 30 32 37 20 a 0D | | Red Bias | n = -50 (a=2D 35 30) ~ 50 (a=35 30) |
| ~XX28 n | 7E 30 30 32 38 20 a 0D | | Green Bias | n = -50 (a=2D 35 30) ~ 50 (a=35 30) |
| ~XX29 n | 7E 30 30 32 39 20 a 0D | | Blue Bias | n = -50 (a=2D 35 30) ~ 50 (a=35 30) |
| ~XX517 1 | 7E 30 30 35 31 37 20 31 0D | RGB Gain/Bias Reset | Reset | |
| ~XX509 | 7E 30 30 35 30 39 20 0D | Image Settings Reset | Reset | |
| ~XX327 n | 7E 30 30 33 32 37 20 a 0D | Color Matching | Red Hue | n = -50 (a=2D 35 30) ~ 50 (a=35 30) |
| ~XX333 n | 7E 30 30 33 33 32 0 a 0D | | Red Saturation | n = -50 (a=2D 35 30) ~ 50 (a=35 30) |
| ~XX339 n | 7E 30 30 33 33 39 20 a 0D | | Red Gain | n = -50 (a=2D 35 30) ~ 50 (a=35 30) |
| ~XX328 n | 7E 30 30 33 32 38 20 a 0D | | Green Hue | n = -50 (a=2D 35 30) ~ 50 (a=35 30) |
| ~XX334 n | 7E 30 30 33 33 34 20 a 0D | | Green Saturation | n = -50 (a=2D 35 30) ~ 50 (a=35 30) |
| ~XX340 n | 7E 30 30 33 34 30 20 a 0D | | Green Gain | n = -50 (a=2D 35 30) ~ 50 (a=35 30) |
| ~XX329 n | 7E 30 30 33 32 39 20 a 0D | | Blue Hue | n = -50 (a=2D 35 30) ~ 50 (a=35 30) |
| ~XX335 n | 7E 30 30 33 33 35 20 a 0D | | Blue Saturation | n = -50 (a=2D 35 30) ~ 50 (a=35 30) |
| ~XX341 n | 7E 30 30 33 34 31 20 a 0D | | Blue Gain | n = -50 (a=2D 35 30) ~ 50 (a=35 30) |
| ~XX330 n | 7E 30 30 33 33 30 20 a 0D | | Cyan Hue | n = -50 (a=2D 35 30) ~ 50 (a=35 30) |
| ~XX336 n | 7E 30 30 33 33 36 20 a 0D | | Cyan Saturation | n = -50 (a=2D 35 30) ~ 50 (a=35 30) |
| ~XX342 n | 7E 30 30 33 34 32 20 a 0D | | Cyan Gain | n = -50 (a=2D 35 30) ~ 50 (a=35 30) |
| ~XX331 n | 7E 30 30 33 33 31 20 a 0D | | Yellow Hue | n = -50 (a=2D 35 30) ~ 50 (a=35 30) |
| ~XX337 n | 7E 30 30 33 33 37 20 a 0D | | Yellow Saturation | n = -50 (a=2D 35 30) ~ 50 (a=35 30) |
| ~XX343 n | 7E 30 30 33 34 33 20 a 0D | | Yellow Gain | n = -50 (a=2D 35 30) ~ 50 (a=35 30) |
| ~XX332 n | 7E 30 30 33 33 32 20 a 0D | | Magenta Hue | n = -50 (a=2D 35 30) ~ 50 (a=35 30) |
| ~XX338 n | 7E 30 30 33 33 38 20 a 0D | | Magenta Saturation | n = -50 (a=2D 35 30) ~ 50 (a=35 30) |
| ~XX344 n | 7E 30 30 33 34 34 20 a 0D | | Magenta Gain | n = -50 (a=2D 35 30) ~ 50 (a=35 30) |
| ~XX345 n | 7E 30 30 33 34 35 20 a 0D | White | Red | n = -50 (a=2D 35 30) ~ 50 (a=35 30) |
| ~XX346 n | 7E 30 30 33 34 36 20 a 0D | | Green | n = -50 (a=2D 35 30) ~ 50 (a=35 30) |
| ~XX347 n | 7E 30 30 33 34 37 20 a 0D | | Blue | n = -50 (a=2D 35 30) ~ 50 (a=35 30) |
| ~XX215 1 | 7E 30 30 32 31 35 20 31 0D | Reset | | |
| ~XX73 n | 7E 30 30 37 33 20 a 0D | Signal (RGB) | Frequency | n = -5 (a=2D 35) ~ 5 (a=35) By signal |
| ~XX91 1 | 7E 30 30 39 31 20 31 0D | | Automatic | On |
| ~XX91 0 | 7E 30 30 39 31 20 30 0D | | | Off (0/2 for backward compatible) |
| ~XX74 n | 7E 30 30 37 34 20 a 0D | | Phase | n = 0 (a=30) ~ 31 (a=33 31) By signal |
| ~XX75 n | 7E 30 30 37 35 20 a 0D | | H. Position | n = -5 (a=2D 35) ~ 5 (a=35) By timing |
| ~XX76 n | 7E 30 30 37 36 20 a 0D | | V. Position | n = -5 (a=2D 35) ~ 5 (a=35) By timing |
| ~XX200 n | 7E 30 30 32 30 30 20 a 0D | Signal(Video) | White Level | n = 0 (a=30) ~ 31 (a=33 31) |
| ~XX201 n | 7E 30 30 32 30 31 20 a 0D | | Black Level | n = -5 (a=2D 35) ~ 5 (a=35) |
| ~XX204 1 | 7E 30 30 32 30 30 24 20 31 0D | | 0 IRE | |
| ~XX204 0 | 7E 30 30 32 30 30 24 20 30 0D | | 7.5 IRE | |
| ~XX60 1 | 7E 30 30 36 30 20 31 0D | Format | 4:3 | |
| ~XX60 2 | 7E 30 30 36 30 20 32 0D | | 16:9 | |
| ~XX60 3 | 7E 30 30 36 30 20 33 0D | | 16:10(WUXGA) | |

LISÄTIETOJA

| SEND to projector | | | |
|-------------------|----------------------------|-------------------------|---|
| 232 ASCII Code | HEX Code | Function | Description |
| ~XX60 5 | 7E 30 30 36 30 20 35 0D | | LBX |
| ~XX60 6 | 7E 30 30 36 30 20 36 0D | | Native |
| ~XX60 7 | 7E 30 30 36 30 20 37 0D | | Auto |
| ~XX61 n | 7E 30 30 36 31 20 a 0D | Edge mask | n = 0 (a=30) ~ 10 (a=31 30) |
| ~XX62 n | 7E 30 30 36 32 20 a 0D | Zoom | n = -5 (a=2D 35) ~ 25 (a=32 35) |
| ~XX63 n | 7E 30 30 36 33 20 a 0D | H Image Shift | n = -100 (a=2D 31 30 30) ~ 100 (a=31 30 30) |
| ~XX64 n | 7E 30 30 36 34 20 a 0D | V Image Shift | n = -100 (a=2D 31 30 30) ~ 100 (a=31 30 30) |
| ~XX65 n | 7E 30 30 36 35 20 a 0D | H Keystone | n = -30 (a=2D 33 30) ~ 30 (a=33 30) |
| ~XX66 n | 7E 30 30 36 36 20 a 0D | V Keystone | n = -30 (a=2D 33 30) ~ 30 (a=33 30) |
| ~XX69 1 | 7E 30 30 36 39 20 31 0D | Auto V.Keystone | On |
| ~XX69 0 | 7E 30 30 36 39 20 30 0D | Auto V. Keystone | Off |
| ~XX59 1 | 7E 30 30 35 39 20 31 0D | Four corners (Top-Left) | Right+ |
| ~XX59 2 | 7E 30 30 35 39 20 32 0D | | Left+ |
| ~XX59 3 | 7E 30 30 35 39 20 33 0D | | Up+ |
| ~XX59 4 | 7E 30 30 35 39 20 34 0D | | Down+ |
| ~XX59 5 | 7E 30 30 35 39 20 35 0D | (Top-Right) | Right+ |
| ~XX59 6 | 7E 30 30 35 39 20 36 0D | | Left+ |
| ~XX59 7 | 7E 30 30 35 39 20 37 0D | | Up+ |
| ~XX59 8 | 7E 30 30 35 39 20 38 0D | | Down+ |
| ~XX59 9 | 7E 30 30 35 39 20 39 0D | (Bottom-Left) | Right+ |
| ~XX59 10 | 7E 30 30 35 39 20 31 30 0D | | Left+ |
| ~XX59 11 | 7E 30 30 35 39 20 31 31 0D | | Up+ |
| ~XX59 12 | 7E 30 30 35 39 20 31 32 0D | | Down+ |
| ~XX59 13 | 7E 30 30 35 39 20 31 33 0D | (Bottom-Right) | Right+ |
| ~XX59 14 | 7E 30 30 35 39 20 31 34 0D | | Left+ |
| ~XX59 15 | 7E 30 30 35 39 20 31 35 0D | | Up+ |
| ~XX59 16 | 7E 30 30 35 39 20 31 36 0D | | Down+ |
| ~XX516 | 7E 30 30 35 31 36 20 0D | Four corners reset | Reset |
| ~XX506 0 | 7E 30 30 35 30 36 20 30 0D | Wall Color | Off |
| ~XX506 2 | 7E 30 30 35 30 36 20 32 0D | | Light Yellow |
| ~XX506 3 | 7E 30 30 35 30 36 20 33 0D | | Light Green |
| ~XX506 4 | 7E 30 30 35 30 36 20 34 0D | | Light Blue |
| ~XX506 5 | 7E 30 30 35 30 36 20 35 0D | | Pink |
| ~XX506 6 | 7E 30 30 35 30 36 20 36 0D | | Gray |
| ~XX230 1 | 7E 30 30 32 33 30 20 31 0D | 3D Mode | DLP-Link |
| ~XX230 3 | 7E 30 30 32 33 30 20 31 0D | | VESA 3D |
| ~XX230 0 | 7E 30 30 32 33 30 20 30 0D | | Off (0/2 for backward compatible) |
| ~XX400 0 | 7E 30 30 34 30 30 20 30 0D | 3D->2D | 3D |
| ~XX400 1 | 7E 30 30 34 30 30 20 31 0D | | L |
| ~XX400 2 | 7E 30 30 34 30 30 20 32 0D | | R |
| ~XX405 0 | 7E 30 30 34 30 35 20 30 0D | 3D Format | Auto |
| ~XX405 1 | 7E 30 30 34 30 35 20 31 0D | | SBS |
| ~XX405 2 | 7E 30 30 34 30 35 20 32 0D | | Top and Bottom |
| ~XX405 3 | 7E 30 30 34 30 35 20 33 0D | | Frame sequential |
| ~XX231 0 | 7E 30 30 32 33 31 20 30 0D | 3D Sync Invert | On |
| ~XX231 1 | 7E 30 30 32 33 31 20 31 0D | 3D Sync Invert | Off |
| ~XX70 1 | 7E 30 30 37 30 20 31 0D | Language | English |
| ~XX70 2 | 7E 30 30 37 30 20 32 0D | | German |
| ~XX70 3 | 7E 30 30 37 30 20 33 0D | | French |
| ~XX70 4 | 7E 30 30 37 30 20 34 0D | | Italian |
| ~XX70 5 | 7E 30 30 37 30 20 35 0D | | Spanish |
| ~XX70 6 | 7E 30 30 37 30 20 36 0D | | Portuguese |
| ~XX70 7 | 7E 30 30 37 30 20 37 0D | | Polish |
| ~XX70 8 | 7E 30 30 37 30 20 38 0D | | Dutch |
| ~XX70 9 | 7E 30 30 37 30 20 39 0D | | Swedish |

LISÄTIETOJA

| SEND to projector | | | | |
|-------------------|-----------------------------|--------------------------|--|---|
| 232 ASCII Code | HEX Code | Function | Description | |
| ~XX70 10 | 7E 30 30 37 30 20 31 30 0D | | Norwegian/Danish | |
| ~XX70 11 | 7E 30 30 37 30 20 31 31 0D | | Finnish | |
| ~XX70 12 | 7E 30 30 37 30 20 31 32 0D | | Greek | |
| ~XX70 13 | 7E 30 30 37 30 20 31 33 0D | | Traditional Chinese | |
| ~XX70 14 | 7E 30 30 37 30 20 31 34 0D | | Simplified Chinese | |
| ~XX70 15 | 7E 30 30 37 30 20 31 35 0D | | Japanese | |
| ~XX70 16 | 7E 30 30 37 30 20 31 36 0D | | Korean | |
| ~XX70 17 | 7E 30 30 37 30 20 31 37 0D | | Russian | |
| ~XX70 18 | 7E 30 30 37 30 20 31 38 0D | | Hungarian | |
| ~XX70 19 | 7E 30 30 37 30 20 31 39 0D | | Czechoslovak | |
| ~XX70 20 | 7E 30 30 37 30 20 32 30 0D | | Arabic | |
| ~XX70 21 | 7E 30 30 37 30 20 32 31 0D | | Thai | |
| ~XX70 22 | 7E 30 30 37 30 20 32 32 0D | | Turkish | |
| ~XX70 23 | 7E 30 30 37 30 20 32 33 0D | | Farsi | |
| ~XX70 25 | 7E 30 30 37 30 20 32 33 0D | | Vietnamese | |
| ~XX70 26 | 7E 30 30 37 30 20 32 33 0D | | Indonesian | |
| ~XX70 27 | 7E 30 30 37 30 20 32 33 0D | | Romanian | |
| ~XX71 1 | 7E 30 30 37 31 20 31 0D | Projection | Front-Desktop | |
| ~XX71 2 | 7E 30 30 37 31 20 32 0D | | Rear-Desktop | |
| ~XX71 3 | 7E 30 30 37 31 20 33 0D | | Front-Ceiling | |
| ~XX71 4 | 7E 30 30 37 31 20 34 0D | | Rear-Ceiling | |
| ~XX90 1 | 7E 30 30 39 30 20 31 0D | Screen Type (WXGA/WUXGA) | 16:10 | |
| ~XX90 0 | 7E 30 30 39 31 20 30 0D | | 16:9 | |
| ~XX72 1 | 7E 30 30 37 32 20 31 0D | Menu Location | Top Left | |
| ~XX72 2 | 7E 30 30 37 32 20 32 0D | | Top Right | |
| ~XX72 3 | 7E 30 30 37 32 20 33 0D | | Centre | |
| ~XX72 4 | 7E 30 30 37 32 20 34 0D | | Bottom Left | |
| ~XX72 5 | 7E 30 30 37 32 20 35 0D | | Bottom Right | |
| ~XX77 n | 7E 30 30 37 37 20 aabbcc 0D | Security | Security Timer | Month/Day/Hour n = mm/dd/hh mm= 00 (aa=30 30) ~ 12 (aa=31 32) dd = 00 (bb=30 30) ~ 30 (bb=33 30) hh= 00 (cc=30 30) ~ 24 (cc=32 34) |
| ~XX78 1 | 7E 30 30 37 38 20 31 0D | Security | On | |
| ~XX78 0 | 7E 30 30 37 38 20 30 20 | | Off (0/2 for backward compatible) | |
| ~nnnn | a 0D | | ~nnnn = ~0000 (a=7E 30 30 30 30) ~9999 (a=7E 39 39 39 39) | |
| ~XX79 n | 7E 30 30 37 39 20 a 0D | Projector ID | n = 00 (a=30 30) ~ 99 (a=39 39) | |
| ~XX310 0 | 7E 30 30 33 31 30 20 30 0D | Internal Speaker | Off | |
| ~XX310 1 | 7E 30 30 33 31 30 20 31 0D | | On | |
| ~XX80 1 | 7E 30 30 38 30 20 31 0D | Mute | On | |
| ~XX80 0 | 7E 30 30 38 30 20 30 0D | | Off (0/2 for backward compatible) | |
| ~XX81 n | 7E 30 30 38 31 20 a 0D | Volume(Audio) | n = 0 (a=30) ~ 10 (a=31 30) | |
| ~XX93 n | 7E 30 30 39 33 20 a 0D | Volume(Mic) | n = 0 (a=30) ~ 10 (a=31 30) | |
| ~XX89 0 | 7E 30 30 38 39 20 30 0D | Audio Input | Default | |
| ~XX89 1 | 7E 30 30 38 39 20 31 0D | | Audio1 | |
| ~XX89 3 | 7E 30 30 38 39 20 33 0D | | Audio2 | |
| ~XX89 4 | 7E 30 30 38 39 20 34 0D | | Audio3 | |
| ~XX82 1 | 7E 30 30 38 32 20 31 0D | Logo | Default | |
| ~XX82 2 | 7E 30 30 38 32 20 32 0D | | User | |
| ~XX82 3 | 7E 30 30 38 32 20 33 0D | | Neutral | |
| ~XX83 1 | 7E 30 30 38 33 20 31 0D | Logo Capture | | |
| ~XX88 0 | 7E 30 30 38 38 20 30 0D | Closed Captioning | Off | |
| ~XX88 1 | 7E 30 30 38 38 20 31 0D | | cc1 | |
| ~XX88 2 | 7E 30 30 38 38 20 32 0D | | cc2 | |
| ~XX521 0 | 7E 30 30 35 32 31 20 30 0D | Wireless | Off (0/2 for backward compatible) | |
| ~XX521 1 | 7E 30 30 35 32 31 20 31 0D | Wireless | On | |
| ~XX454 0 | 7E 30 30 34 35 34 20 30 0D | Crestron | Off | |

LISÄTIETOJA

| SEND to projector | | | |
|-------------------|----------------------------|----------------------|---|
| 232 ASCII Code | HEX Code | Function | Description |
| ~XX454 1 | 7E 30 30 34 35 34 20 31 0D | | On |
| ~XX455 0 | 7E 30 30 34 35 35 20 30 0D | Extron | Off |
| ~XX455 1 | 7E 30 30 34 35 35 20 31 0D | | On |
| ~XX456 0 | 7E 30 30 34 35 36 20 30 0D | PJLink | Off |
| ~XX456 1 | 7E 30 30 34 35 36 20 31 0D | | On |
| ~XX457 0 | 7E 30 30 34 35 37 20 30 0D | AMX Device Discovery | Off |
| ~XX457 1 | 7E 30 30 34 35 37 20 31 0D | | On |
| ~XX458 0 | 7E 30 30 34 35 38 20 30 0D | Telnet | Off |
| ~XX458 1 | 7E 30 30 34 35 38 20 31 0D | | On |
| ~XX459 0 | 7E 30 30 34 35 38 20 30 0D | HTTP | Off |
| ~XX459 1 | 7E 30 30 34 35 38 20 31 0D | | On |
| ~XX39 1 | 7E 30 30 33 39 20 31 0D | Input Source | HDMI1 |
| ~XX39 7 | 7E 30 30 33 39 20 37 0D | | HDMI2 |
| ~XX39 15 | 7E 30 30 33 39 20 31 35 0D | | Displayport |
| ~XX39 5 | 7E 30 30 33 39 20 35 0D | | VGA1 |
| ~XX39 6 | 7E 30 30 33 39 20 36 0D | | VGA2 |
| ~XX39 9 | 7E 30 30 33 39 20 39 0D | | S-Video |
| ~XX39 10 | 7E 30 30 33 39 20 31 30 0D | | Video |
| ~XX100 1 | 7E 30 30 31 30 30 20 31 0D | Source Lock | On |
| ~XX100 0 | 7E 30 30 31 30 30 20 30 0D | | Off (0/2 for backward compatible) |
| ~XX101 1 | 7E 30 30 31 30 31 20 31 0D | High Altitude | On |
| ~XX101 0 | 7E 30 30 31 30 31 20 30 0D | | Off (0/2 for backward compatible) |
| ~XX102 1 | 7E 30 30 31 30 32 20 31 0D | Information Hide | On |
| ~XX102 0 | 7E 30 30 31 30 32 20 30 0D | | Off (0/2 for backward compatible) |
| ~XX103 1 | 7E 30 30 31 30 33 20 31 0D | Keypad Lock | On |
| ~XX103 0 | 7E 30 30 31 30 33 20 30 0D | | Off (0/2 for backward compatible) |
| ~XX348 1 | 7E 30 30 33 34 38 20 31 0D | Display Mode Lock | On |
| ~XX348 0 | 7E 30 30 33 34 38 20 30 0D | | Off (0/2 for backward compatible) |
| ~XX195 0 | 7E 30 30 31 39 35 20 30 0D | Test Pattern | None |
| ~XX195 1 | 7E 30 30 31 39 35 20 31 0D | | Grid |
| ~XX195 2 | 7E 30 30 31 39 35 20 32 0D | | White Pattern |
| ~XX104 1 | 7E 30 30 31 30 34 20 31 0D | Background Color | Blue |
| ~XX104 2 | 7E 30 30 31 30 34 20 32 0D | | Black |
| ~XX104 3 | 7E 30 30 31 30 34 20 33 0D | | Red |
| ~XX104 4 | 7E 30 30 31 30 34 20 34 0D | | Green |
| ~XX104 5 | 7E 30 30 31 30 34 20 35 0D | | White |
| ~XX11 0 | 7E 30 30 31 31 20 30 0D | IR Function | Off |
| ~XX11 1 | 7E 30 30 31 31 20 31 0D | | On |
| ~XX11 2 | 7E 30 30 31 31 20 32 0D | | Front |
| ~XX11 3 | 7E 30 30 31 31 20 33 0D | | Top |
| ~XX350 n | 7E 30 30 33 35 30 20 a 0D | Remote Code | n = 00 (a=30 30) ~ 99 (a=39 39) |
| ~XX192 0 | 7E 30 30 31 39 32 20 30 0D | 12V Trigger | Off |
| ~XX192 1 | 7E 30 30 31 39 32 20 31 0D | | On |
| ~XX105 1 | 7E 30 30 31 30 35 20 31 0D | Advanced | Direct Power On On |
| ~XX105 0 | 7E 30 30 31 30 35 20 30 0D | | Off (0/2 for backward compatible) |
| ~XX113 0 | 7E 30 30 31 31 33 20 30 0D | | Signal Power On Off |
| ~XX113 1 | 7E 30 30 31 31 33 20 31 0D | | On |
| ~XX106 n | 7E 30 30 31 30 36 20 a 0D | | Auto Power Off n = 0 (a=30) ~ 180 (a=31 38 30) (min) (5 minutes for each step). |
| ~XX107 n | 7E 30 30 31 30 37 20 a 0D | | Sleep Timer n = 0 (a=30) ~ 990 (a=39 39 30) (min) (10 minutes for each step). |
| ~XX507 1 | 7E 30 30 35 30 37 20 31 0D | | Sleep Timer On Repeat |
| ~XX507 0 | 7E 30 30 35 30 37 20 30 0D | | Off |
| ~XX114 1 | 7E 30 30 31 31 34 20 31 0D | | Power Eco.(≤0.5W) Mode(Standby) |
| ~XX114 0 | 7E 30 30 31 31 34 20 30 0D | | Active (0/2 for backward compatible) |

LISÄTIETOJA

| SEND to projector | | | | |
|---|-------------------------------|----------------------------|-----------------------------------|---|
| 232 ASCII Code | HEX Code | Function | Description | |
| ~XX109 1 | 7E 30 30 31 30 39 20 31 0D | Lamp Reminder | On | |
| ~XX109 0 | 7E 30 30 31 30 39 20 30 0D | | Off (0/2 for backward compatible) | |
| ~XX110 1 | 7E 30 30 31 31 30 20 31 0D | Lamp Mode | Bright | |
| ~XX110 2 | 7E 30 30 31 31 30 20 32 0D | | Eco | |
| ~XX110 5 | 7E 30 30 31 31 30 20 35 0D | | Power | |
| ~XX326 0 | 7E 30 30 33 32 36 20 30 0D | Power /100% | | |
| ~XX326 1 | 7E 30 30 33 32 36 20 31 0D | Power /95% | | |
| ~XX326 2 | 7E 30 30 33 32 36 20 32 0D | Power /90% | | |
| ~XX326 3 | 7E 30 30 33 32 36 20 33 0D | Power /85% | | |
| ~XX326 4 | 7E 30 30 33 32 36 20 34 0D | Power /80% | | |
| ~XX111 1 | 7E 30 30 31 31 31 20 31 0D | Lamp Reset | Yes | |
| ~XX320 1 | 7E 30 30 33 32 30 20 31 0D | Optional Filter Installed | Yes | |
| ~XX320 0 | 7E 30 30 33 32 30 20 30 0D | | No (0/2 for backward compatible) | |
| ~XX322 0 | 7E 30 30 33 32 32 20 30 0D | Filter Reminder | Off | |
| ~XX322 1 | 7E 30 30 33 32 32 20 31 0D | | 300 hrs | |
| ~XX322 2 | 7E 30 30 33 32 32 20 32 0D | | 500 hrs | |
| ~XX322 3 | 7E 30 30 33 32 32 20 33 0D | | 800 hrs | |
| ~XX322 4 | 7E 30 30 33 32 32 20 34 0D | | 1000 hrs | |
| ~XX323 1 | 7E 30 30 33 32 33 20 31 0D | Filter Reset | Yes | |
| ~XX313 1 | 7E 30 30 33 31 33 20 31 0D | Information menu | On | |
| ~XX313 0 | 7E 30 30 33 31 33 20 30 0D | | Off(0/2 for backward compatible) | |
| ~XX112 1 | 7E 30 30 31 31 32 20 31 0D | Reset | Yes | |
| ~XX210 n | 7E 30 30 32 30 30 20 n 0D | Display message on the OSD | n: 1-30 characters | |
| SEND to emulate Remote | | | | |
| ~XX140 10 | 7E 30 30 31 34 30 20 31 30 0D | | Up | |
| ~XX140 11 | 7E 30 30 31 34 30 20 31 31 0D | | Left | |
| ~XX140 12 | 7E 30 30 31 34 30 20 31 32 0D | | Enter (for projection MENU) | |
| ~XX140 13 | 7E 30 30 31 34 30 20 31 33 0D | | Right | |
| ~XX140 14 | 7E 30 30 31 34 30 20 31 34 0D | | Down | |
| ~XX140 15 | 7E 30 30 31 34 30 20 31 35 0D | | V Keystone + | |
| ~XX140 16 | 7E 30 30 31 34 30 20 31 36 0D | | V Keystone - | |
| ~XX140 17 | 7E 30 30 31 34 30 20 31 37 0D | | Volume - | |
| ~XX140 18 | 7E 30 30 31 34 30 20 31 38 0D | | Volume + | |
| ~XX140 20 | 7E 30 30 31 34 30 20 32 30 0D | | Menu | |
| ~XX140 47 | 7E 30 30 31 34 30 20 34 37 0D | | Source | |
| SEND from projector automatically | | | | |
| 232 ASCII Code | HEX Code | Function | Projector Return | Description |
| when Standby/Warming/Cooling/Out of Range/Lamp fail/Fan Lock/Over Temperature/ Lamp Hours Running Out/ Cover Open | | | INFO n | n=0 Standby n=1 Warming n=2 Cooling n=3 Out of Range n=4 Lamp fail n=6 Fan Lock/ n=7 Over Temperature n=8 Lamp Hours Running Out |

LISÄTIETOJA

| READ from projector | | | | |
|--|----------------------------|-----------------------|---------------------|--|
| 232 ASCII Code | HEX Code | Function | Projector Return | Description |
| ~XX121 1 | 7E 30 30 31 32 31 20 31 0D | Input Source Commands | Okn | n = 0 None n = 7 HDMI1 n = 8 HDMI2 n = 15 Displayport n = 2 VGA1 n = 3 VGA2 n = 5 Video n = 4 S-Video n = 16 HDBaseT |
| ~XX122 1 | 7E 30 30 31 32 32 20 31 0D | Software Version | OKdddd | dddd: FW version |
| ~XX357 1 | 7E 30 30 33 35 34 20 31 0D | LAN FW version | Okeeeee | eeee: LAN FW version |
| ~XX123 1 | 7E 30 30 31 32 33 20 31 0D | Display Mode | Okn | n = 0 None n = 1 Presentation n = 2 Bright n = 3 Movie n = 4 sRGB n = 5 User n = 7 Blackboard n = 12 DICOM SIM. n = 9 3D |
| ~XX124 1 | 7E 30 30 31 32 34 20 31 0D | Power State | OKn | n=0 Off n=1 On |
| ~XX125 1 | 7E 30 30 31 32 35 20 31 0D | Brightness | OKn | |
| ~XX126 1 | 7E 30 30 31 32 36 20 31 0D | Contrast | OKn | |
| ~XX127 1 | 7E 30 30 31 32 37 20 31 0D | Format | OKn | n = 1 4:3 n = 2 16:9 n = 3 16:10 n = 5 LBX n = 6 Native n = 7 Auto |
| *16:9 or 16:10 depend on Screen Type setting | | | | |
| ~XX128 1 | 7E 30 30 31 32 38 20 31 0D | Color Temperature | Okn | n = 0 Standard n = 1 Cool n = 2 Cold n = 3 Warm |
| ~XX129 1 | 7E 30 30 31 32 39 20 31 0D | Projection Mode | OKn | n = 0 Front-Desktop n = 1 Rear-Desktop n = 2 Front-Ceiling n = 3 Rear-Ceiling |
| ~XX150 1 | 7E 30 30 31 35 30 20 31 1D | Information | Okabbbbcccd ddde | a = 0 Off a = 1 On bbbb: LampHour cc: source cc = 00 None cc = 02 VGA1 cc = 03 VGA2 cc = 04 S-Video cc = 05 Video cc = 07 HDMI1 cc = 08 HDMI2 cc = 15 Displayport cc = 16 HDBaseT dddd FW Version |

LISÄTIETOJA

| READ from projector | | | | |
|---------------------|----------------------------|-----------------------|-------------------|---|
| 232 ASCII Code | HEX Code | Function | Projector Return | Description |
| | | | | e = Display mode |
| | | | | ee = 00 None |
| | | | | ee = 01 Presentation |
| | | | | ee = 02 Bright |
| | | | | ee = 03 Movie |
| | | | | ee = 04 sRGB |
| | | | | ee = 05 User |
| | | | | ee = 07 Blackboard |
| | | | | ee = 09 3D |
| | | | | ee = 12 DICOM SIM. |
| ~XX151 1 | 7E 30 30 31 35 31 20 31 0D | Model name | OKn | n = 2 XGA n = 3 WXGA n = 4 1080p n = 5 WUXGA |
| ~XX108 1 | 7E 30 30 31 30 38 20 31 0D | Lamp Hours | OKbbbb | bbbb: LampHour |
| ~XX108 2 | 7E 30 30 31 30 38 20 31 0D | Cumulative Lamp Hours | OKbbbbbb | bbbbbb: (5 digits) Total Lamp Hours |
| ~XX321 1 | 7E 30 30 33 32 31 20 31 0D | Filter Usage Hours | OKbbbb | bbbb: Filter Usage Hours |
| ~XX87 1 | 7E 30 30 38 37 20 31 0D | Network Status | Okn | n = 0 Disconnected n = 1 Connected |
| ~XX87 3 | 7E 30 30 38 37 20 33 0D | IP Address | Okaaa_bbb_ccc_ddd | |
| ~XX351 1 | 7E 30 30 33 35 31 20 31 0D | Fan1 speed(blower) | Okaaaa | a=0000~9999 |
| ~XX352 1 | 7E 30 30 33 35 32 20 31 0D | System temperature | Okaaa | a=000~999 |
| ~XX353 1 | 7E 30 30 33 35 33 20 31 0D | Serial number | Okaaaaaaaaa | a=serial number string aaaaaaaa |
| ~XX354 1 | 7E 30 30 33 35 34 20 31 0D | Closed Captioning | Oka | a = 0 off a = 1 cc1 a = 2 cc2 |
| ~XX355 1 | 7E 30 30 33 35 35 20 31 0D | AV Mute | Oka | a = 0 Off a = 1 On |
| ~XX356 1 | 7E 30 30 33 35 36 20 31 0D | Mute | Oka | a = 0 Off a = 1 On |
| ~XX358 1 | 7E 30 30 33 35 38 20 31 0D | Current watt | Okaaaa | a = 0000~9999 |

LISÄTIETOJA

IR-kaukosäädinkoodit

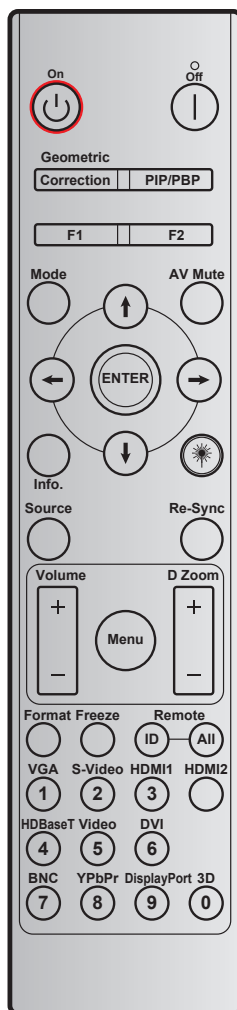

| Näppäin | | Mukautettu koodi | | Datakoodi | Tulostaminen-näppäinmääritys | Kuvaus |
|--------------------|----------------|------------------|--------|-----------|------------------------------|--|
| | | Tavu 1 | Tavu 2 | Tavu 3 | | |
| Virta pois | | 32 | CD | 2E | Pois | Paina kytkeäksesi projektorin pois päältä. |
| Virta päälle | ⏻ | 32 | CD | 02 | Päälle | Paina kytkeäksesi projektorin päälle. |
| PIP/PBP | PIP/PBP | 32 | CD | 78 | PIP/PBP | Paina käyttääksesi PIP/PBP-toimintoa. |
| Kuvamuodon korjaus | Korjaus | 32 | CD | 96 | Kuvamuodon korjaus | Geometrinen korjaus. |
| F2 | F2 | 32 | CD | 27 | F2 | Oletuszoomauksen mukaan. |
| F1 | F1 | 32 | CD | 26 | F1 | Oletustestikuvion mukaan. |
| Mode | Mode | 32 | CD | 95 | Mode | Näyttötilavalikko päälle/pois. |
| Ylös-nuoli | ⬆ | 32 | CD | C6 | Ylös-nuoli | Käytä painikkeita ⬆⬇⬅➡ kohtien valitsemiseen tai valinnan säätämiseen. |
| Alas-nuoli | ⬆ | 32 | CD | C7 | Alas-nuoli | |
| Vasen-nuoli | ⬅ | 32 | CD | C8 | Vasen-nuoli | |
| Oikea-nuoli | ➡ | 32 | CD | C9 | Oikea-nuoli | |
| AV-mykistys | | 32 | CD | 03 | AV-mykistys | Paina kytkeäksesi projektorin sisäisen kaiuttimen pois/päälle. |

LISÄTIETOJA

| Näppäin | | Mukautettu koodi | | Datakoodi | Tulostaminen-näppäinmääritys | Kuvaus |
|---------------|---|---------------------|---------------------|---------------------|------------------------------|--|
| | | Tavu 1 | Tavu 2 | Tavu 3 | | |
| Enter | ENTER | 32 | CD | C5 | ENTER | Vahvista valinta. |
| Info. | | 32 | CD | 25 | Info. | Näytä projektorin tiedot. |
| Laser |  | Ei SOVEL-LETTAVISSA | Ei SOVEL-LETTAVISSA | Ei SOVEL-LETTAVISSA | | Käytä laser-osoittimena. |
| Source | | 32 | CD | 18 | Source | Valitse tulosignaali painamalla "Source"-painiketta. |
| Re-Sync | Re-Sync | 32 | CD | 04 | Re-Sync | Synkronoi projektorin automaattisesti vastaamaan lähdesignaalia. |
| Menu | Menu | 32 | CD | 88 | Menu | Käynnistä näyttövalikko (OSD) painamalla "Menu"-painiketta. Poistu näyttövalikosta painamalla kohtaa "Menu" uudelleen. |
| Volume | + | 32 | CD | 09 | Volume + | Paina lisätäksesi äänen voimakkuutta. |
| | - | 32 | CD | 0C | Volume - | Paina vähentääksesi äänen voimakkuutta. |
| D Zoom | + | 32 | CD | 08 | D Zoom + | Käytä ▲-valintaa lähentääksesi projisoidussa kuvassa. |
| | - | 32 | CD | 0B | D Zoom - | Käytä ▼-valintaa loitontaaksesi projisoidussa kuvassa. |
| Muoto | Muoto | 32 | CD | 15 | Muoto | Paina valitaksesi projektorimuodon. |
| Pysäytä | Pysäytä | 32 | CD | 06 | Pysäytä | Paina pysäyttääksesi projisoidun kuvan. |
| Kaukosäädin | TUNNUS | 32 | CD | 3201 ~ 3299 | | Aseta tai nollaa mukautettua koodi. Katso sivu 87. |
| | KAIKKI | 32 | CD | 32CD | | |
| 1/VGA | | 32 | CD | 8E | 1/VGA | <ul style="list-style-type: none"> Paina valitaksesi VGA-lähteen. Käytä numeronäppäimistön numerona "1". |
| 2/S-Video | | 32 | CD | 1D | 2/S-Video | <ul style="list-style-type: none"> Paina valitaksesi S-videolähteen. Käytä numeronäppäimistön numerona "2". |
| 3/HDMI1 | | 32 | CD | 16 | 3/HDMI | <ul style="list-style-type: none"> Paina valitaksesi HDMI-lähde. Käytä numeronäppäimistön numerona "3". |
| HDMI2 | | 32 | CD | 9B | HDMI2 | Paina valitaksesi HDMI-lähde. |
| 4/HDBaseT | | 32 | CD | 70 | 4/HDBaseT | <ul style="list-style-type: none"> Paina valitaksesi HDBaseT-lähteen. Käytä numeronäppäimistön numerona "4". |
| 5/Video | | 32 | CD | 1C | 5/Video | <ul style="list-style-type: none"> Paina valitaksesi komposiittivideolähteen. Käytä numeronäppäimistön numerona "5". |
| 6 | | 32 | CD | 19 | 6 | Käytä numeronäppäimistön numerona "6". |
| 7 | | 32 | CD | 1A | 7 | Käytä numeronäppäimistön numerona "7". |
| 8/YPbPr | | 32 | CD | 17 | 8/YPbPr | <ul style="list-style-type: none"> Paina valitaksesi komponenttivideolähteen. Käytä numeronäppäimistön numerona "8". |
| 9/DisplayPort | | 32 | CD | 9F | 9/DisplayPort | <ul style="list-style-type: none"> Paina valitaksesi DisplayPortin. Käytä numeronäppäimistön numerona "9". |

LISÄTIETOJA

| Näppäin | Mukautettu koodi | | Datakoodi | Tulostaminen-näppäinmääritys | Kuvaus |
|---------|------------------|--------|-----------|------------------------------|--|
| | Tavu 1 | Tavu 2 | Tavu 3 | | |
| 0/3D | 32 | CD | 89 | 0/3D | <ul style="list-style-type: none">Paina valitaksesi 3D-lähteen.Käytä numeronäppäimistön numerona "0". |

Huomautus:

- Jos projektori tukee *Dynamic Eco / Image Care* -ominaisuuksia, AV-mykistys-painiketta painettaessa lampun virrankulutus vähenee 30 %.

Mukautetun koodin asettaminen ja nollaaminen

Toimi seuraavasti asettaaksesi mukautetun koodin:

- Paina **ID**-näppäintä yli 3 sekuntia. Punainen LED-valo vilkkuu tällöin hitaasti.
- Vapauta **ID**-näppäin ja paina kahta numeronäppäintä 10 sekunnin kuluessa kytkeäksesi mukautetun koodin.
Esimerkiksi paina **ID**-näppäintä yli 3 sekuntia. Vapauta sitten **ID**-näppäin ja paina **0**- ja **1**-näppäintä. Tuloksena mukautetusta koodista tulee 3201.

Huomautus: Jos painat kahta numeronäppäintä, kun 10 sekunnin aikaväli on kulunut, mukautettu koodi pysyy muuttumattomana.

Nollataksesi mukautetun koodin, paina **KAIKKI**-näppäintä yli 3 sekuntia. Punainen LED-valo vilkkuu tällöin nopeasti ja mukautettu tila nollataan. Esimerkiksi jos mukautettu koodi ole 3201, siitä tulee oletus 32 CD.

LISÄTIETOJA

Tiedot-painikkeen käyttö

Tiedot-toiminto varmistaa helpon asetuksen ja käytön. Paina näppäimistön "?"-painiketta avataksesi Tietovalikon.

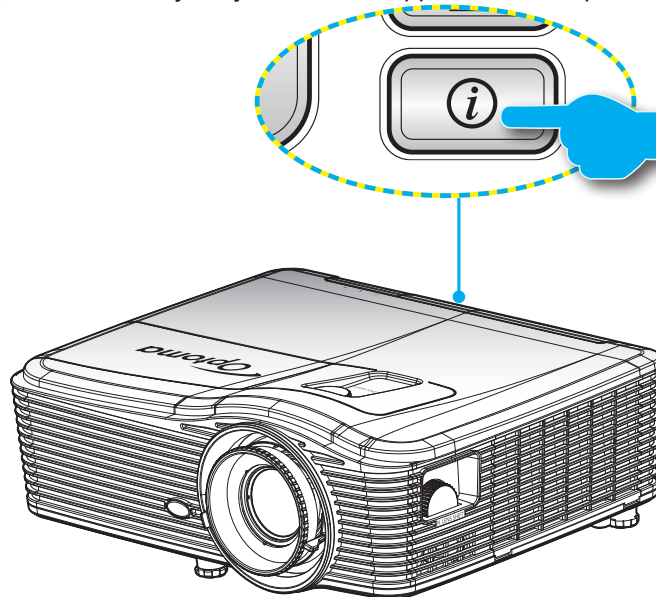

- **Tiedot**-painike toimii vain, kun mitään tulolähdettä ei ole tunnistettu.







| Tiedot | | |
|-----------------------|--------|-------------|
| S/N Number | | xxxxxxxxxx |
| Laiteohjelmistoversio | Main | C01 |
| | MCU | C01 |
| | LAN | C01 |
| Current Input Source | | VGA 1 |
| Resolution | | 1280x800 |
| Refresh Rate | | 60.00 Hz |
| Lampputunnit | Kirkas | 0 H |
| | Säästö | 0 H |
| | Power | 0 H |
| Filter Hour | | 0 H |
| Projektorin tunnus | | 0 |
| Remote Code | | 0 |
| Remote Code (Active) | | 0 |
| IP-osoite | | 192.168.1.1 |
| Verkon tila | | Liitä |
| ↩ Lopeta | | |

LISÄTIETOJA

Vianmääritys

Jos projektoria käyttäessäsi esiintyy ongelmia, katso seuraavia ohjeita. Jos ongelma ei poistu, ota yhteyttä paikalliseen jälleenmyyjään tai huoltokeskukseen.

Kuvaongelmat

-  *Ruudulle ei ilmesty kuvaa*
- Varmista, että kaikki kaapelit ja virtaliitännät on liitetty kunnolla "Asennus"-osiossa kuvatulla tavalla.
 - Tarkista, että liittimet ovat ehjiä.
 - Tarkista, että projektorin lamppu on asennettu kunnolla. Katso lisätietoja "Lampun vaihtaminen"-osasta.
 - Varmista, että olet poistanut linssinsuojuksen, ja että projektori on päällä.
-  *Kuva ei ole tarkka*
- Tarkista onko linssinsuojus poistettu.
 - Säädä projektorin linssin tarkennusrengasta.
 - Varmista, että heijastusnäyttö on vaaditun etäisyyden päässä projektorista. (Katso sivut 68-72).
-  *Kuva on venynyt näytettäessä 16:9-muotoista DVD-levyä*
- Kun toistat anamorfista DVD:tä tai 16:9-muotoista DVD:tä, projektori näyttää parhaan kuvan 16:9-muodossa.
 - Jos toistat LBX-muotoista DVD:tä, vaihda muoto LBX:ksi projektorin näyttövalikossa.
 - Jos toistat 4:3 -muotoista DVD:tä, vaihda muoto 4:3 :ksi projektorin näyttövalikossa.
 - Jos kuva on yhä venynyt, säädä kuvasuhdetta seuraavalla tavalla:
 - Aseta näyttömuodoksi 16:9-laajakuvasuhde DVD-soittimesta.
-  *Kuva on liian pieni tai iso*
- Säädä zoomin vipua projektorin päällä.
 - Siirrä projektoria lähemmäs tai kauemmas valkokankaasta.
 - Paina "Menu" projektorin paneelista ja siirry kohtaan "NÄYTTÖ-->Muoto". Kokeile eri asetuksia.
-  *Kuva on kallistunut sivuilta:*
- Jos mahdollista, sijoita projektori uudelleen niin, että se on keskitetty valkokankaaseen ja sijaitsee sen alareunan alapuolella.
 - Käytä kuvaruutuvalikon "Näyttö --> Kuvamuodon korjaus --> V Keystone"-valintaa tehdäksesi säädön.
-  *Kuva on käänteinen*
- Valitse kuvaruutuvalikosta "Asetukset --> Projisointi" ja säädä projisoinnin suunta.

LISÄTIETOJA



Epäselvä kaksoiskuva

- Paina "3D-Muoto"-painiketta ja kytke "Pois"-tilaan välttääksesi normaalin 2D-kuvan muuttumisen sumeaksi kaksoiskuvaksi.



Kaksi kuvaa, side-by-side (rinnakkain) -muoto

- Paina "3D-Muoto"-painiketta ja vaihda "SBS"-tilaan tulosignaalin ollessa HDMI 1.3 2D 1080i side-by-side.



Kuva ei näy 3D:nä

- Tarkista onko 3D-lasien akku lopussa.
- Tarkista onko 3D-lasit kytketty päälle.
- Kun tulosignaali on HDMI 1.3 2D (1080i side-by-side half), paina "3D-Muoto"-painiketta ja vaihda "SBS"-tilaan.

Muita ongelmia



Projektorin lakkaa vastaamasta hallintalaitteisiin

- Jos mahdollista, sulje monitori ja irrota virtajohto ja odota vähintään 20 sekuntia, ennen kuin yhdistät virtajohdon uudelleen.



Lamppu palaa tai siitä kuuluu poksahdus

- Kun lampun toiminta päättyy, se sammuu, ja siitä saattaa kuulua äänekkäs poksahdus. Jos näin tapahtuu, laite ei käynnisty, ennen kuin lamppu on vaihdettu. Vaihdaaksesi lampun, toimi sivujen 62-63 "Lampun vaihtaminen"-osan ohjeiden mukaisesti.

Kaukosäädinongelmat



Jos kaukosäädin ei toimi

- Tarkista, onko kaukosäätimen käyttökulma $\pm 15^\circ$ sisällä vaaka- ja pystysuunnassa projektorin infrapunavastaanottiin nähden.
- Tarkista, ettei kaukosäätimen ja projektorin välillä ole esteitä. Siirrä 5 metrin säteelle projektorista.
- Varmista, että paristot on asetettu oikein.
- Vaihda paristot, jos ne ovat vanhentuneet.

Varoitusvalo





Kun varoitusosoittimet (katso seuraavasta) menevät päälle, projektori sammuu automaattisesti:

- Palaako "LAMP" LED -merkkivalo punaisena ja vilkkuuko "Päällä/Valmiustila"-merkkivalo punaisena.
- Palaako "TEMP" LED -merkkivalo punaisena ja vilkkuuko "Päällä/Valmiustila"-merkkivalo punaisena. Tämä osoittaa, että projektori on ylikuumentunut. Tavallisissa oloissa projektori voidaan kytkeä takaisin päälle.
- Vilkkuuko "TEMP" LED -merkkivalo punaisena ja vilkkuuko "Päällä/Valmiustila"-merkkivalo punaisena.

Irrota virtajohto projektorista, odota 30 sekuntia ja yritä uudelleen. Jos varoitusvalo syttyy uudelleen, ota yhteyttä lähimpään huoltokeskukseen apua varten.

LISÄTIETOJA

LED-merkkivalojen selitys

| Viesti |  Virran merkkivalo |  Virran merkkivalo |  Lämpötila-LED-merkkivalo |  Lampun-LED-merkkivalo |
|------------------------------|---|---|--|---|
| | (Punainen) | (Sininen) | (Punainen) | (Punainen) |
| Valmiustila (Virtajohto) | Tasainen valo | | | |
| Virta päällä (lämmitys) | | Vilkkuu (0,5 s pois / 0,5 s päällä) | | |
| Virta päällä ja lamppu palaa | | Tasainen valo | | |
| Virta pois (jäähdytys) | | Vilkkuu (0,5 s pois / 0,5 s palaa). Palaa takaisin tasaiseen punaiseen valoon, kun jäähdytintuuletin kytkeytyy pois päältä. | | |
| Quick Resume (100 s) | | Vilkkuu (0,25 s pois / 0,25 s palaa). | | |
| Virhe (lamppuvika) | Vilkkuu | | | Tasainen valo |
| Virhe (tuuletinvika) | Vilkkuu | | Vilkkuu | |
| Virhe (ylikuumentunut) | Vilkkuu | | Tasainen valo | |
| Valmiustila (Burn in -tila) | | Vilkkuu | | |
| Palaa (Lämpenee) | | Vilkkuu | | |
| Palaa (Viilenee) | | Vilkkuu | | |

- Virta pois:

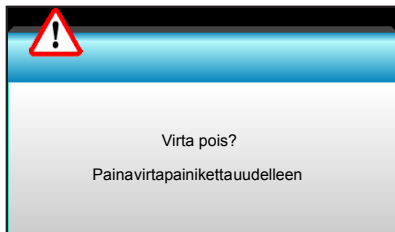

- Lamppuvaroitusta:

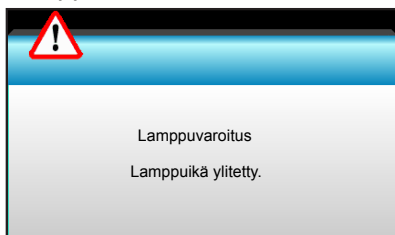

- Lämpötilavaroitusta:



LISÄTIETOJA

- Tuuletinvika:

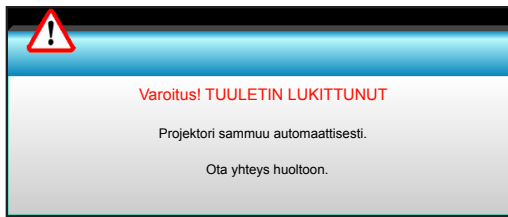

- Näyttöalueen ulkopuolella:



Tekniset tiedot

| Optinen | Kuvaus |
|-----------------------|---|
| Maksimikuvatarkkuus | - DP: 1920x1200 @ 60 Hz - HDMI: 1920x1200 @ 60 Hz (RB) |
| Linssi | Manuaalinen zoomaus ja kohdennus - XGA: 15,9–25,5 mm - 1080P: 20,8–31,1 mm - WUXGA: Ei sovellettavissa |
| Lamppu | - ECO-tila $\leq 0,5$ W @ 110/220 VAC - Aktiivinen tila ($>0,5$ W; <3 W) @ 110/220 VAC |
| Kuvakoko (halkaisija) | - XGA: 28,6"~308,8" - 1080P: 27,2"~301,1" - WUXGA: 27,9"~301,8" |
| Heijastusetäisyys | - XGA: 1,3–7,8 m - 1080p: 1,3–8,0 m - WUXGA: 1,3–7,8 m |

LISÄTIETOJA

| Sähköinen | Kuvaus |
|----------------------------------|--|
| Tulot | HDMI, HDMI+MHL(2.0), USB-B-mini-liitäntä (Laiteohjelmistopäivitys), S-Video-portti, DisplayPort, VGA2 In/YPbPr -liitäntä, VGA2 In/YPbPr -liitäntä, Audio3-In (Video/S-Video) -portti, Audio1-In (VGA1), Audio2-In (VGA2) -portti |
| Lähdöt | VGA out -liitäntä, Audio-Out-portti, USB Power Out (1,5 A) |
| Langallinen LAN -portti | 1 x RJ-45 (10/100 BASE-T / 100 BASE-TX) |
| Huoltoportti | RS232C-liitäntä, 3D Sync VESA, Langallinen kaukosäädin |
| Värintoisto | 1073,4 miljoonaa väriä |
| Skannausnopeus | - Vaakaskannausnopeus: 15,375 - 91,146 KHz - Pystyskannausnopeus: 24– 85 Hz (120 Hz 3D-ominaisuudella) |
| Synkronointiyhteensopivuus | Erillinen synkronointi |
| Sisäinen kaiutin | Kyllä, 10 W |
| Tehovaatimus | 100–240 V AC, 50/60 Hz |
| Tuleva virta | 2,5–1,0 A |
| Virrankulutus (tyypillinen arvo) | |
| Virransäästötila pois | - Tyypillinen 445 W MAKS. 490 W @ 110 VAC - Tyypillinen 425 W MAKS. 470 W @ 220 VAC |
| Virransäästötila | - Tyypillinen 355 W MAKS. 390 W @ 110 VAC - Tyypillinen 340 W MAKS. 375 W @ 220 VAC |
| Mekaaninen | Kuvaus |
| Asennussuuntaus | Etu, Taka, Etu-katto, Taka-katto |
| Mitat | - 424 mm (L) x 344 mm (S) x 120 mm (K) (ilman jalkoja) - 424 mm (L) x 344 mm (S) x 160 mm (K) (jalkojen kanssa) |
| Paino | 6,4 kg |
| Ympäristöolosuhteet | Käyttö: 5–40 °C Kirkas-tilassa (normaalitila) 10–85 % kosteus (ei-kondensoituva) Käyttö: 5–45 °C virransäästötilassa 10–85 % kosteus (ei-kondensoituva) |

Huomautus: Kaikki tekniset tiedot voivat muuttua ilman ilmoitusta.



LISÄTIETOJA

Optoman maailmanlaajuiset toimistot

Jos laite tarvitsee huoltoa, ota yhteys paikalliseen myyntipisteeseen.



USA

3178 Laurelview Ct.
Fremont, CA 94538, USA
www.optomausa.com
[com](http://www.com)

 888-289-6786
 510-897-8601
 services@optoma.com



Kanada

3178 Laurelview Ct.
Fremont, CA 94538, USA
www.optomausa.com
[com](http://www.com)

 888-289-6786
 510-897-8601
 services@optoma.com



Latinalainen Amerikka

3178 Laurelview Ct.
Fremont, CA 94538, USA
www.optomausa.com
[com](http://www.com)

 888-289-6786
 510-897-8601
 services@optoma.com



Eurooppa

Unit 1, Network 41, Bourne End Mills,
Hemel Hempstead, Herts, HP1 2UJ
United Kingdom
www.optoma.eu
Huoltopuh.: +44 (0)1923 691865
[com](http://www.com)

 +44 (0) 1923 691 800
 +44 (0) 1923 691 888
 service@tsc-europe.com



Benelux BV

Randstad 22-123
1316 BW Almere
The Netherlands
www.optoma.nl

 +31 (0) 36 820 0253
 +31 (0) 36 548 9052

Ranska

Bâtiment E
81-83 avenue Edouard Vaillant
92100 Boulogne Billancourt, France
[fr](http://www.fr)

 +33 1 41 46 12 20
 +33 1 41 46 94 35
 savoptoma@optoma.fr



Espanja

C/ José Hierro,36 Of. 1C
28522 Rivas VaciaMadrid,
Espanja

 +34 91 499 06 06
 +34 91 670 08 32



Saksa

Wiesenstrasse 21 W
D40549 Düsseldorf,
66799
Germany

 +49 (0) 211 506 6670
 +49 (0) 211 506
 info@optoma.de

Skandinavia



Lerpeveien 25
3040 Drammen
Norway

 +47 32 98 89 90
 +47 32 98 89 99
 info@optoma.no

PO.BOX 9515
3038 Drammen
Norja

Korea

WOOMI TECH.CO.,LTD.
4F,Minu Bldg.33-14, Kangnam-Ku,
seoul,135-815, KOREA

 +82+2+34430004
 +82+2+34430005



Japani

東京都足立区綾瀬3-25-18
株式会社オーエス
コンタクトセンター:0120-380-495

 info@os-worldwide.com
www.os-worldwide.com



Taiwan

12F., No.213, Sec. 3, Beixin Rd.,
Xindian Dist., New Taipei City 231,
Taiwan, R.O.C.
www.optoma.com.tw

 +886-2-8911-8600
 +886-2-8911-6550
 services@optoma.com.tw
asia.optoma.com



Hongkong

Unit A, 27/F Dragon Centre,
79 Wing Hong Street,
Cheung Sha Wan,
Kowloon, Hong Kong

 +852-2396-8968
 +852-2370-1222
www.optoma.com.hk

Kiina

5F, No. 1205, Kaixuan Rd.,
Changning District
Shanghai, 200052, China

 +86-21-62947376
 +86-21-62947375
www.optoma.com.cn

