

DLP® kivetítő

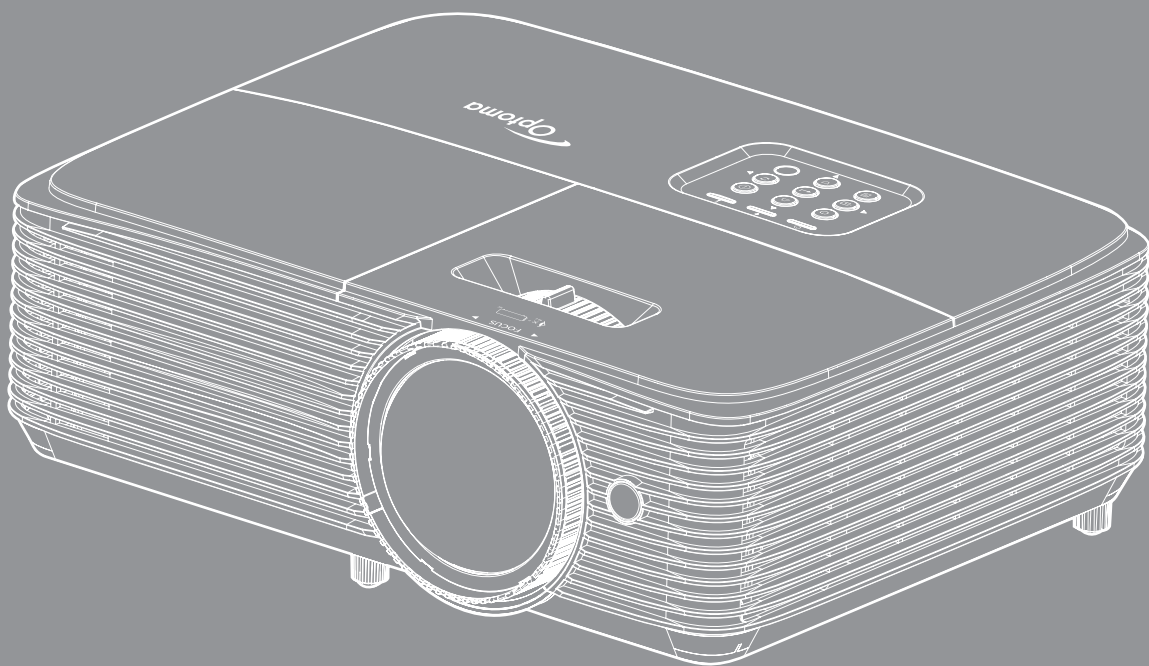

TARTALOMJEGYZÉK

BIZTONSÁG	4
<i>Fontos biztonsági tudnivalók</i>	<i>4</i>
<i>3D-re vonatkozó biztonsági információ</i>	<i>5</i>
<i>Szerzői jog.....</i>	<i>6</i>
<i>Felelősséget kizáró nyilatkozat.....</i>	<i>6</i>
<i>Védjegyek.....</i>	<i>6</i>
<i>FCC</i>	<i>7</i>
<i>Nyilatkozat az EU szabályok kielégítéséről.....</i>	<i>7</i>
<i>WEEE.....</i>	<i>7</i>
BEVEZETÉS	8
<i>A csomag áttekintése</i>	<i>8</i>
<i>Normál tartozékok</i>	<i>8</i>
<i>Opcionális kiegészítők.....</i>	<i>8</i>
<i>A termék áttekintése.....</i>	<i>9</i>
<i>Csatlakozások</i>	<i>10</i>
<i>Billentyűzet</i>	<i>12</i>
<i>Távvezérlő 1</i>	<i>13</i>
<i>Távvezérlő 2.....</i>	<i>14</i>
BEÁLLÍTÁS ÉS TELEPÍTÉS.....	15
<i>A kivetítő telepítése</i>	<i>15</i>
<i>Jelforrások csatlakoztatása a kivetítőhöz.....</i>	<i>17</i>
<i>A kivetített kép beállítása.....</i>	<i>20</i>
A KIVETÍTŐ HASZNÁLATA.....	22
<i>A kivetítő be-/kikapcsolása</i>	<i>23</i>
<i>Bemeneti jelforrás választása.....</i>	<i>24</i>
<i>Navigálás a menüben és jellemzők.....</i>	<i>25</i>
<i>OSD menüszerkezet</i>	<i>27</i>
<i>Képbeállítások menü megjelenítése.....</i>	<i>36</i>
<i>3D menü megjelenítése.....</i>	<i>38</i>
<i>Képméretarány menü megjelenítése.....</i>	<i>39</i>
<i>Élmaszk menü megjelenítése.....</i>	<i>42</i>
<i>Nagyítás menü megjelenítése</i>	<i>42</i>
<i>Képtolás menü megjelenítése</i>	<i>42</i>
<i>Trapézkorrekció menü megjelenítése.....</i>	<i>42</i>
<i>Audió némítás menü.....</i>	<i>42</i>
<i>Audió hangerő menü</i>	<i>42</i>
<i>Audió bemenet/Mikrofon menü.....</i>	<i>42</i>
<i>Vetítés beállítása menü</i>	<i>43</i>
<i>képernyőtípus beállítása menü.....</i>	<i>43</i>
<i>Lámpa-beállítás menü.....</i>	<i>43</i>

Szűrőbeállítások menü	43
Energiatakarékossági beállítások menü.....	43
Beállítás, Biztonság menü	45
Tesztábra menü beállítása	46
Távvezérlő beállítások menü.....	46
Kivetítő-azonosító menü beállítása	46
Opciók menü beállítása	46
Alaphelyzet menü beállítása.....	47
Hálózati LAN menü.....	48
Hálózati vezérlés menü	49
Beállítás Hálózati vezérlési beállítások menü	50
Információ menü.....	55



KARBANTARTÁS..... 56

Lámpacsere.....	56
A porszűrő beszerelése és tisztítása.....	58

TOVÁBBI INFORMÁCIÓ 59

Kompatibilis felbontások.....	59
Képméret és vetítési távolság	61
A kivetítő méretei és a mennyezeti tartó felszerelése	63
Infravörös távvezérlő 1-kódok	64
Infravörös távvezérlő 2-kódok	66
Hibaelhárítás	68
Figyelmeztető jelzés.....	70
Műszaki adatok.....	72
Optoma globális képviselők.....	73

BIZTONSÁG

	Az egyenlő oldalú háromszögben lévő villám a felhasználót a termék belsejében fellépő szigeteletlen „veszélyes feszültség” jelenlétére figyelmezteti, amely elég erős ahhoz, hogy áramütést okozzon.
	Az egyenlő oldalú háromszögben lévő felkiáltójel a készülékhez mellékelt kiadványban lévő fontos kezelési vagy karbantartási (szervizelési) utasításokra hívja fel a felhasználó figyelmét.

Kérjük, kövesse a jelen felhasználói kézikönyvben található figyelmeztetéseket, óvintézkedéseket és karbantartási előírásokat.

Fontos biztonsági tudnivalók



- Ne nézzen bele a fénybe (RG2).
Ne nézzen bele a közvetlen fénybe, ahogy ez más erős fényforrások esetében sem ajánlott (RG2 IEC 62471-5:2015).
- Ne zárja el a szellőzőnyílásokat. A kivetítő megbízható üzemelésének biztosítása és a túlmelegedés elleni védelme érdekében úgy helyezze el, hogy a megfelelő szellőzést nem akadályozza. Például, ne helyezze a kivetítőt zsúfolt dohányzóasztalra, heverőre, ágyra vagy hasonló felületre. Ne építse a kivetítőt burkolatba, mint például könyvespolcra vagy szekrénybe, mert ezek a szellőzést korlátozzák.
- A tűz és/vagy áramütés kockázatának csökkentése érdekében óvja a kivetítőt esőtől, illetve nedvességtől. Ne helyezze a berendezést hőforrás (például fűtőtest, hőszugárzó, kályha), illetve egyéb, hőt termelő berendezések (pl. erősítők) közelébe.
- Ne hagyja, hogy tárgyak vagy folyadékok jussanak a kivetítőbe. A veszélyes pontokhoz vagy a rövidre zárt részekhez hozzáérő tárgyak tüzet vagy áramütést okozhatnak.
- Ne használja az alábbi körülmények között:
 - Rendkívül meleg, hideg vagy párás helyen.
 - (i) Ügyeljen arra, hogy a helyiség hőmérséklete 5°C és 40°C között legyen
 - (ii) Relatív páratartalom: 10 % – 85 %
 - Nagymennyiségű pornak és piszoknak kitett helyen.
 - Erős mágneses teret gerjesztő készülék közelében.
 - Közvetlen napsütésben.
- Ne használja a kivetítőt, ahol gyúlékony vagy robbanásveszélyes gázok lehetnek jelen a légkörben! A kivetítőben lévő lámpa rendkívül forróvá válik működés közben, és a gázok meggyulladhatnak, tüzet okozva.
- Ne használja a készüléket, ha megsérült vagy megrongálták. A sérülés/rongálódás (egyebek között) az alábbiakra terjed ki:
 - A készüléket elejtették.
 - A tápkábel vagy a dugó megsérült.
 - Folyadék ömlött a kivetítőre.
 - A kivetítőt esőnek vagy nedvességnek tették ki.
 - Tárgy esett a kivetítő belsejébe, vagy valami laza tárgy van benne.
- Ne tegye a kivetítőt labilis felületre! A kivetítő leeshet, ami személyi sérülést vagy a kivetítő károsodását okozhatja.

- Ne takarja el a kivetítő objektívjét működés közben. A fény felhevíti az előtte lévő tárgyat, ami megolvadhat, égési sérülést és tüzet okozva.
- Ne nyissa ki vagy szerelje szét a kivetítőt, mert ezzel áramütést okozhat.
- Ne kísérelje meg saját maga megjavítani a készüléket. A fedelek kinyitása vagy eltávolítása Önt nagyfeszültségnek és egyéb veszélyeknek teheti ki. Kérjük hívja az Optomát, mielőtt javításra küldené a készüléket.
- Lásd a kivetítő burkolatát a biztonsági feliratokat illetően.
- A készüléket csak szakképzett személyek javíthatják.
- Csak a gyártó által meghatározott szerelvényeket/kiegészítőket használjon.
- A kivetítő működése közben ne nézzen közvetlenül a lencsébe. Az erős fény szemsérülést okozhat.
- A lámpa cseréjekor hagyja lehűlni a készüléket. Kövesse a 56-57. oldalon lévő utasításokat.
- A kivetítő saját maga érzékeli a lámpa élettartamát. Ne feledje kicserélni a lámpát, ha figyelmeztető üzenetek jelennek meg.
- A lámpamodul kicserélése után a képernyőn megjelenő "Beállítás > Lámpa-beállítás" menü "Lámpa nullázása" funkció segítségével állítsa vissza a lámpa számlálóját.
- A kivetítő kikapcsolásakor hagyja, hogy a kivetítő befejezze hűtési ciklusát, mielőtt áramtalanítaná a készüléket. A kivetítő lehűléséhez 90 másodperc szükséges.
- Amikor a lámpa közeledik élettartama végéhez, megjelenik a „A lámpa meghaladta hasznos élettartamát.” üzenet a képernyőn. Vegye fel a kapcsolatot a helyi viszonteladóval vagy szakszervizzel, hogy minél előbb kicserélhesse a lámpát.
- A termék tisztítása előtt mindig kapcsolja a készüléket ki és húzza ki a tápkábelt a hálózati csatlakozóból.
- Enyhe tisztítószerrel megnedvesített, puha kendőt használjon a kijelző burkolatának tisztításához. Ne használjon súrolószert, viaszt vagy oldószert a készülék tisztításához.
- Amennyiben a készüléket előreláthatólag hosszabb ideig nem fogja használni, húzza ki a váltóáramú (AC) csatlakozóaljzatból.

Megjegyzés: *Miután a lámpa elérte hasznos élettartamának végét, a kivetítő addig nem kapcsolódik be, amíg ki nem cserélik a lámpamodult. A lámpa cseréjéhez kövesse „A lámpa cseréje” rész alatt található eljárásokat, az 56-57. oldalon.*

- Ne telepítse a kivetítőt rezgésnek vagy ütődésnek kitett helyen.
- Ne érintse meg az objektívet puszta kézzel.
- Vegye ki a távvezérlőből az eleme(ke)t, mielőtt eltárolná a készüléket. Ha az eleme(ke)t sokáig a távvezérlőben hagyják, szivároghat(nak).
- Ne használja vagy tárolja a kivetítőt olyan helyen, ahol a cigarettafüst és a belőle származó olaj jelen lehet, mert ezek károsan befolyásolhatják a kivetítő teljesítményét.
- Kérjük, tartsa be a kivetítő helyes szerelési irányát, mivel a nem szabványos telepítés befolyásolhatja a kivetítő teljesítményét.
- Használjon hosszabbítót és/vagy túlfeszültség-védelmet. Mivel az áramkimordások és feszültségesések TÖNKRETEHETIK az eszközöket.

3D-re vonatkozó biztonsági információ

Kérjük, kövesse a jelen felhasználói kézikönyvben javasolt figyelmeztetéseket és óvintézkedéseket, mielőtt Ön vagy gyermeke használná a 3D funkciót.

Figyelmeztetés

Gyermekeknél és tinédzsereknél inkább okoz egészségügyi gondokat a 3D, ezért rájuk közben gondosan figyelni kell.

Fényérzékenységi rohamra és egyéb egészségügyi kockázatokra vonatkozó figyelmeztetés

- Egyesek epilepsziás rohamot kaphatnak a kivetítő és a videojátékok villogó képeinek, fényeinek hatására. Amennyiben epilepszia vagy szélütés betegségtől szenved vagy a családban volt ilyen előzmény, akkor a 3D funkció használata előtt kérje ki szakorvosa tanácsát.

- Előfordulhat, hogy azok, akik saját magukon vagy családjukban eddig nem tapasztaltak epilepsziás vagy szélütés jeleit, eddig nem diagnosztizált betegséget hordozhatnak magukban, ami fényérzékenységi epilepsziás rohamot válthat ki.
- A terhes nők, az idősek, a súlyos betegségtől vagy alváshiánytól szenvedők, illetve az alkohol hatása alatt lévők kerüljék a készülék 3D funkciójának használatát.
- Ha az alábbi tüneteket tapasztalja, azonnal hagyja abba a 3D képek nézését és forduljon szakorvoshoz: (1) látászavar; (2) émelygés; (3) szédülés; (4) akaratlan mozgás, mint pl. szem- vagy izomrángás; (5) zavartság; (6) hányinger; (7) eszméletvesztés; (8) rángás; (9) görcsölés; és/vagy (10) dezorientáció. A gyermekek és tinédzserek hajlamosabbak lehetnek e tünetekre, mint a felnőttek. A szülőknek tanácsos figyelemmel kísérniük gyermekeiket és megkérdezni, hogy tapasztalják-e a fenti tüneteket.
- A 3D kép nézése okozhat tengeri betegséget, észlelési zavarokat, dezorientációt, szemmegeerőltetést és egyensúlyzavarokat. Javasoljuk, hogy gyakori szünetekkel csökkentse a bekövetkezés esélyét. Ha a szeme elfáradt vagy kiszáradt, vagy ha a fenti tünetek bármelyikét tapasztalja, azonnal hagyja abba az eszköz használatát és a tünetek megszűnése után legalább harminc percig még ne folytassa a használatát.
- Ha a 3D vetítést igen kis távolságról nézi huzamosabb ideig, látászavart okozhat. Az ideális nézési távolság a vetítőlapon magasságának legalább háromszorosa. Tanácsos a vetítőlappal egy szintben nézni a vetített képet.
- A 3D szemüveg hosszabb idejű használatakor fejfájás vagy kifáradás jelentkezhet. Ha fejfájást, fáradtságot vagy szédülést tapasztal, hagyja abba a 3D nézését és pihenjen.
- Ne használja a 3D szemüveget más célra, csak a 3D vetítés nézésére.
- A 3D szemüveg rendeltetésétől eltérő célból történő viselése (pl. szemüveg, napszemüveg, védőszemüveg stb.) fizikailag ártalmas lehet, gyengítheti a látást.
- A 3D-ben való megtekintés egyes nézőknél dezorientációt okozhat. Ennek megfelelően NE helyezze a 3D KIVETÍTŐT nyitott lépcsőház, kábel, erkély vagy egyéb tárgy közelébe, ahol fennáll a megbotlás, beleütközés, leverés, eltörés vagy átesés veszélye.

Szerzői jog

A kiadvány – beleértve az összes benne lévő fényképet, ábrát és szoftvert – a nemzetközi szerzői jogi törvények védelme alatt áll és minden jog fenntartva. Ezen kiadványt – beleértve a benne lévő anyagot is – az eredeti szerző írásbeli engedélye nélküli tilos bármilyen módon vagy formában másolni.

© Szerzői jog 2018

Felelősséget kizáró nyilatkozat

A dokumentumban szereplő információk előzetes értesítés nélkül megváltoztathatók. A cég nem nyilatkozik sem nyíltan, sem burkoltan a kiadvány tartalmáról, és nem is ad rá garanciát, továbbá kifejezetten visszautasítja, hogy meghatározott célra való alkalmasságra vagy eladhatóságra vonatkozó garanciát nyújtana. A gyártó továbbá fenntartja a jogot a kiadvány átdolgozására, módosítására, illetve korszerűsítésére bármikor, anélkül, hogy köteles lenne az átdolgozásról vagy a változtatásról bárkit külön értesítenie.

Védjegyek

A Kensington az ACCO Brand Corporation USA-ban bejegyzett védjegye más országokban és egyéb országokban bejegyzések, illetve folyamatban lévő bejegyzési kérelmek léteznek.

A HDMI név, a HDMI embléma és a High-Definition Multimedia Interface a HDMI Licensing LLC. védjegye vagy bejegyzett védjegye az Amerikai Egyesült Államokban és más országokban.

A DLP®, a DLP Link és a DLP embléma a Texas Instruments bejegyzett védjegye, a BrilliantColor™ a Texas Instruments védjegye.

Az MHL, a Mobile High-Definition Link és az MHL embléma az MHL Licensing, LLC védjegye vagy bejegyzett védjegye.

Minden, a jelen kézikönyvben említett terméknevek az adott jogbirtokos tulajdonában vannak és elismertek.

FCC

Ezt az eszközt megvizsgálták és megállapították, hogy teljesíti a B osztályú digitális eszközökre vonatkozó határértékeket az FCC Szabályzat 15. fejezete szerint. E határértékek úgy vannak tervezve, hogy lakásban történő telepítés esetén megfelelő védelmet nyújtsanak a káros interferencia ellen. Ez a készülék rádiófrekvenciás energiát kelt, használ és sugározhat, és ha nem a használati utasításnak megfelelően helyezték üzembe és használják, károsan zavarhatja a rádiótávközlést.

Garantálni azonban nem lehet, hogy egy adott helyzetben zavarás ne lépjen fel. Ha a berendezés káros interferenciát okoz a rádió- vagy televízióvetelben, amely a készülék ki- és bekapcsolásával határozható meg, akkor a felhasználó kötelessége, hogy megkísérelje az interferencia kiküszöbölését az alábbi lehetőségek közül egy vagy több alkalmazásával:

- Irányítsa másfelé vagy helyezze át a vevőantennát.
- Növelje a távolságot az eszköz és a vevőkészülék között.
- Az eszközt más áramkörhöz kapcsolódó fali dugaszolóaljzatba csatlakoztassa, mint amelyhez a vevőkészülék csatlakozik.
- Kérjen segítséget kereskedőjétől vagy gyakorlott rádió/televízió szakembertől.

Megjegyzés: Árnyékolt kábelek

Minden más számítástechnikai eszközhöz való csatlakoztatás árnyékolt kábelekkel történik az FCC előírásoknak való megfelelés érdekében.

Vigyázat!

A gyártó által nem engedélyezett változtatások vagy módosítások miatt a felhasználó elveszítheti a Federal Communications Commission (Szövetségi Távközlési Bizottság) által biztosított jogát, hogy ezt a kivetítőt működtesse.

Üzemi feltételek

Ez a berendezés megfelel az FCC-szabályzat 15. részében foglaltaknak. A működtetésnek az alábbi két feltétele van:

1. A készülék nem okozhat káros zavart, és
2. A készüléknek minden zavart fogadnia kell, beleértve a nem kívánatos működést okozó zavarokat is.

Megjegyzés: Kanadai felhasználók

Ez a B osztályú digitális készülék megfelel a kanadai ICES-003 szabványnak.

Remarque à l'intention des utilisateurs canadiens

Cet appareil numérique de la classe B est conforme à la norme NMB-003 du Canada.

Nyilatkozat az EU szabályok kielégítéséről

- EMC irányelv 2014/30/EK (módosításokkal együtt)
- 2014/35/EK kismegfeszítésű készülékekre vonatkozó irányelv
- R & TTE irányelv 1999/5/EK (ha a termék RF funkcióval rendelkezik)

WEEE



Utasítások az eszköz megfelelő selejtezését illetően

Selejtezés esetén ne dobja szemétként ezt az elektronikus eszközt. A minimális szennyezés és a környezet lehető legnagyobb mértékű védelme érdekében dolgozza fel újra.

BEVEZETÉS

A csomag áttekintése

Óvatosan bontsa ki a csomagot és ellenőrizze, hogy tartalmaz-e mindent az alább megadott szabványos kiegészítők közül. Típustól, műszaki adatoktól, illetve a vásárlás térségétől függően előfordulhat, hogy bizonyos opcionális kiegészítők nem érhetőek el. Kérjük, egyeztessen a vásárlás helyével. Egyes kiegészítők térségenként eltérhetnek.

A garanciajegy csak egyes területeken képezi a csomag részét. Bővebb felvilágosítást a forgalmazótól kaphat.

Normál tartozékok

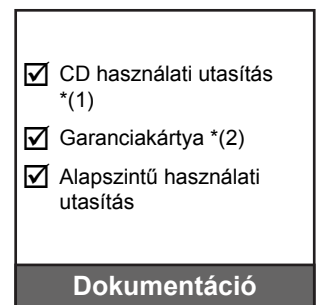
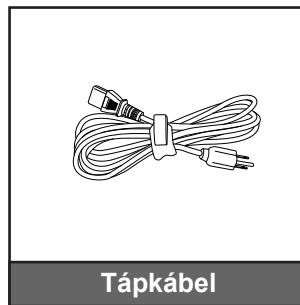

Megjegyzés:

- A távvezérlőt elemmel együtt szállítják.
- *(1) Az európai használati útmutatóért látogasson el a www.optomaeurope.com webhelyre.
- *(2) Az európai garanciális információkért látogasson el a következő oldalra: www.optomaeurope.com.
- *(3) A tényleges távvezérlő a forgalmazás térségétől függően eltérő lehet.

Opcionális kiegészítők

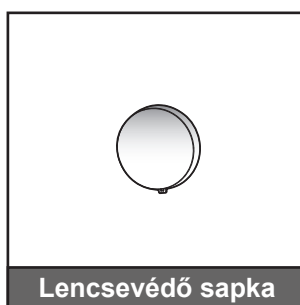
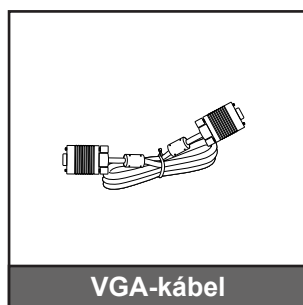
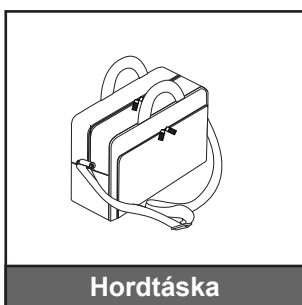

Megjegyzés: Az opcionális kiegészítők típusától, műszaki adatoktól és térségtől függően eltérők lehetnek.

BEVEZETÉS

A termék áttekintése

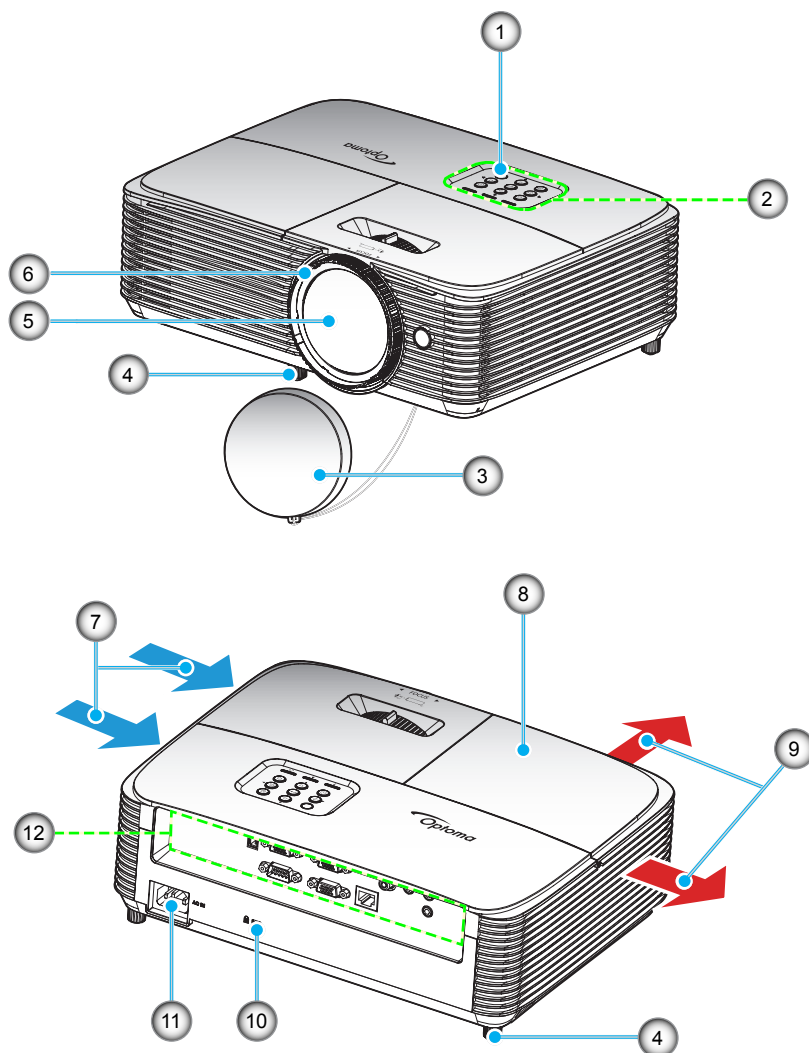

Megjegyzés: Ügyeljen arra, hogy az „inlet” és „outlet” címkékkel jelzett nyílások között legalább 20 cm távolság legyen.

Sz.	Elem	Sz.	Elem
1.	Infravörös érzékelő	7.	Szellőzés (beömlő nyílás)
2.	Billentyűzet	8.	Lámpafedél
3.	Lencsevédő sapka	9.	Szellőzés (kiömlő nyílás)
4.	Dőlésszög-beállító lábak	10.	Kensington™ zár csatlakozója
5.	Objektív	11.	Tápcsatlakozó-foglalat
6.	Fókuszgyűrű	12.	Be- és kimenetek

BEVEZETÉS

Csatlakozások

1. típus (8 IO)

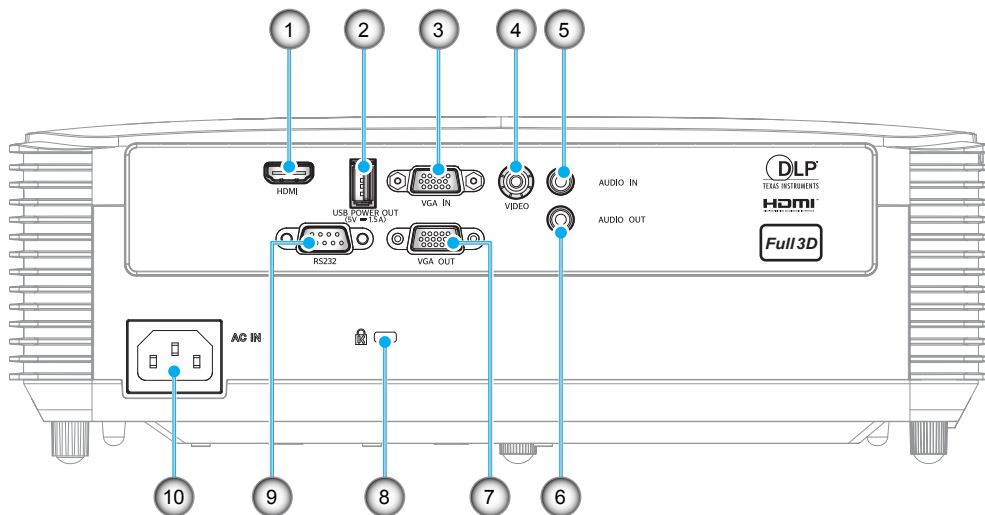

2. típus (12 IO)

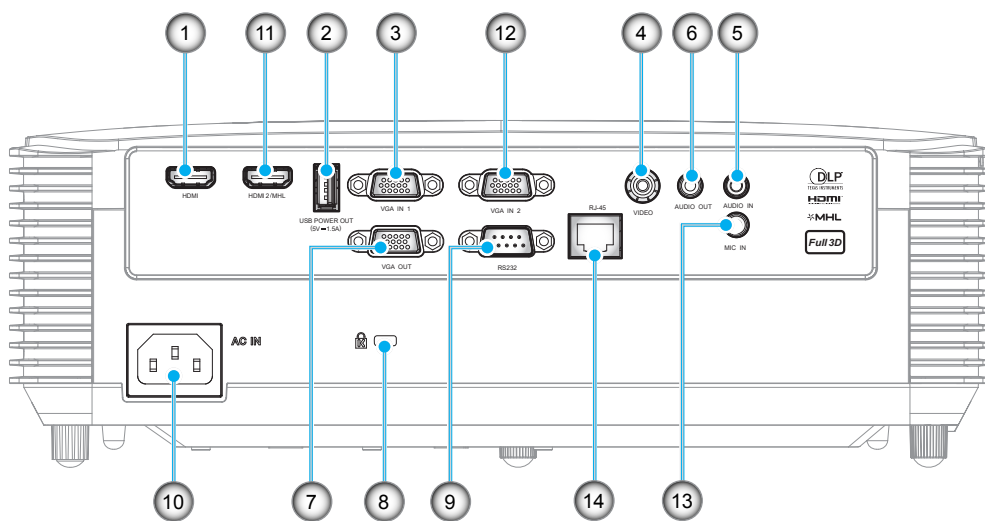

BEVEZETÉS

Sz.	Elem	1. típus (8 IO)	2. típus (12 IO)
1.	HDMI / HDMI 1 csatlakozó	√	√
2.	USB-tápfeszültségkimenet (5 V/1,5 A) csatlakozó / MOUSE / SERVICE csatlakozó	√	√
3.	VGA BE / VGA BE 1 csatlakozó	√	√
4.	Videocsatlakozó	√	√
5.	Hangbemeneti csatlakozó	√	√
6.	Audió kimeneti csatlakozó	√	√
7.	VGA kimeneti csatlakozó	√	√
8.	Kensington™ zár csatlakozója	√	√
9.	RS232 csatlakozó	√	√
10.	Tápcsatlakozó-foglalat	√	√
11.	HDMI 2 / MHL csatlakozó	N/A	√
12.	VGA BE 2 csatlakozó	N/A	√
13.	MIKROFON BE csatlakozó	N/A	√
14.	RJ-45 csatlakozó	N/A	√
Megjegyzés: A "√" jelölés azt jelenti, hogy az adott elem használata támogatott, míg az „N/A” jelölés azt jelenti, hogy az elem nem érhető el.			

Megjegyzés:

- A távvezérelt egérhez különleges távvezérlő szükséges.
- Az I/O-k a megvásárolt kivetítőtől függenek. Kérjük, hogy ezeket a fizikai terméken ellenőrizze.

BEVEZETÉS

Billentyűzet

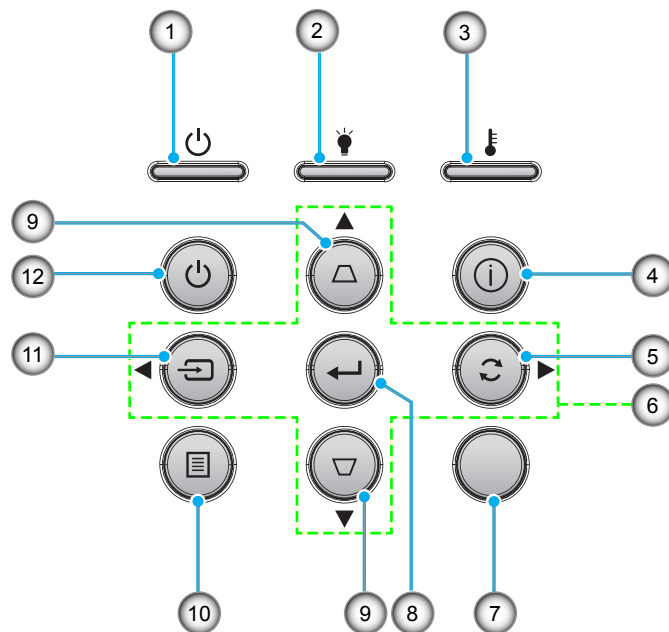

Sz.	Elem	Sz.	Elem
1.	Bekapcsolás/Készenlét LED	7.	Infravörös érzékelő
2.	Lámpa LED	8.	Enter
3.	Hőmérsékletjelző LED	9.	Trapézkorrekció
4.	Információ	10.	Menü
5.	Újraszinkr.	11.	Source
6.	Négyirányú kiválasztógombok	12.	Lámpaerősség

BEVEZETÉS

Távvezérlő 1

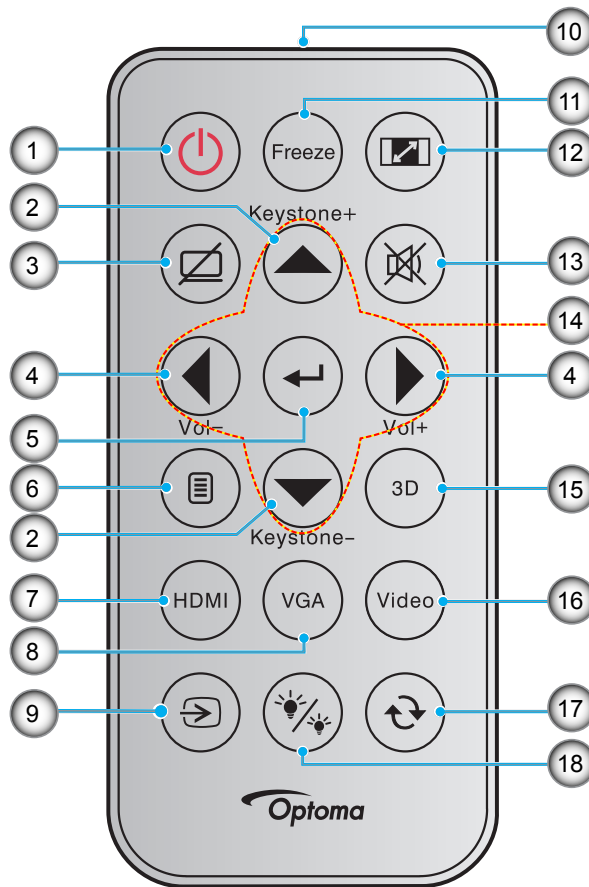

Sz.	Elem	Sz.	Elem
1.	Üzemkapcsoló	10.	IR LED jelzőfény
2.	Trapézkorrekció +/-	11.	Kimerevítés
3.	AV némítás	12.	Képarány
4.	Hangerő - / +	13.	Némítás
5.	Enter	14.	Négyirányú kiválasztógombok
6.	Menü	15.	Három dimenzió
7.	HDMI	16.	Video
8.	VGA	17.	Újraszinkronizálás
9.	Source	18.	Fényerő-mód

Megjegyzés:

- A tényleges távvezérlő a forgalmazás térségétől függően eltérő lehet.
- Lehetnek gombok, amelyek egyes modelleknél nem működnek.
- A távvezérlő használatba vételéhez távolítsa el az átlátszó szigetelő fóliát. Az elem behelyezését lásd a 21. oldalon.

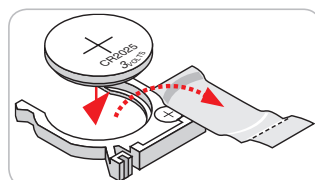

BEVEZETÉS

Távvezérlő 2

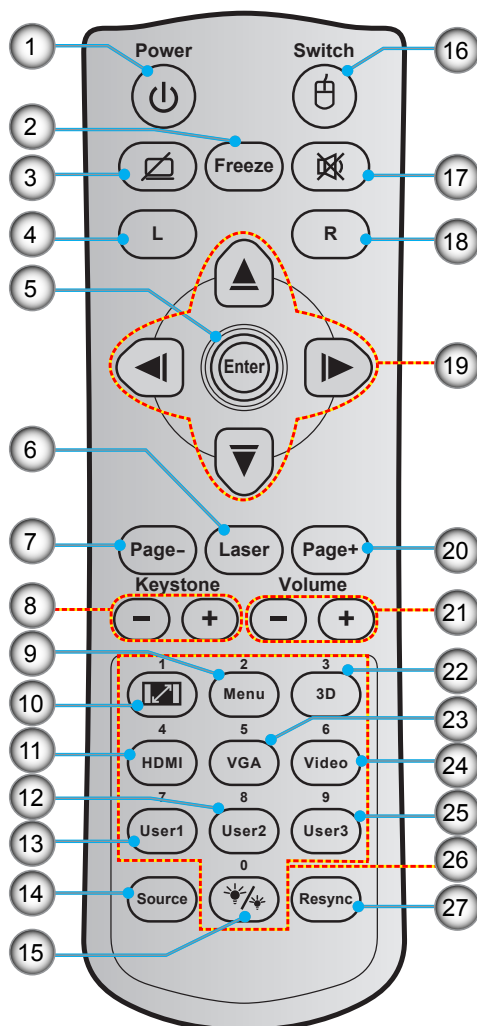

Sz.	Elem	Sz.	Elem
1.	Üzemkapcsoló	15.	Fényerő-mód
2.	Kimerevítés	16.	Egér Be / Ki
3.	Üres kép megjelenítése / hang némítása	17.	Némítás
4.	Egér bal kattintás	18.	Egér jobb kattintás
5.	Enter	19.	Négyirányú kiválasztógombok
6.	Lézer	20.	Page +
7.	Oldal -	21.	Hangerő - / +
8.	Trapézkorrekció - / +	22.	3D menü Be / Ki
9.	Menü	23.	VGA
10.	Képarány	24.	Video
11.	HDMI	25.	Felhasználói 3
12.	Felhasználói 2	26.	Számbillentyűzet (0-9)
13.	Felhasználói 1	27.	Újraszinkronizálás
14.	Source		

Megjegyzés:

- A tényleges távvezérlő a forgalmazás térségétől függően eltérő lehet.
- Lehetnek gombok, amelyek egyes modelleknél nem működnek.

BEÁLLÍTÁS ÉS TELEPÍTÉS

A kivetítő telepítése

A kivetítő számára négy lehetséges felállítási helyzet jöhet szóba.

A felállítási hely kiválasztása függ a helyiség alaprajzától és a személyes ízléstől. Vegye figyelembe a vetítőképernyő méretét és helyzetét, a megfelelő hálózati aljzat helyét, valamint a kivetítő és a többi berendezés elhelyezkedését és a közöttük lévő távolságot.

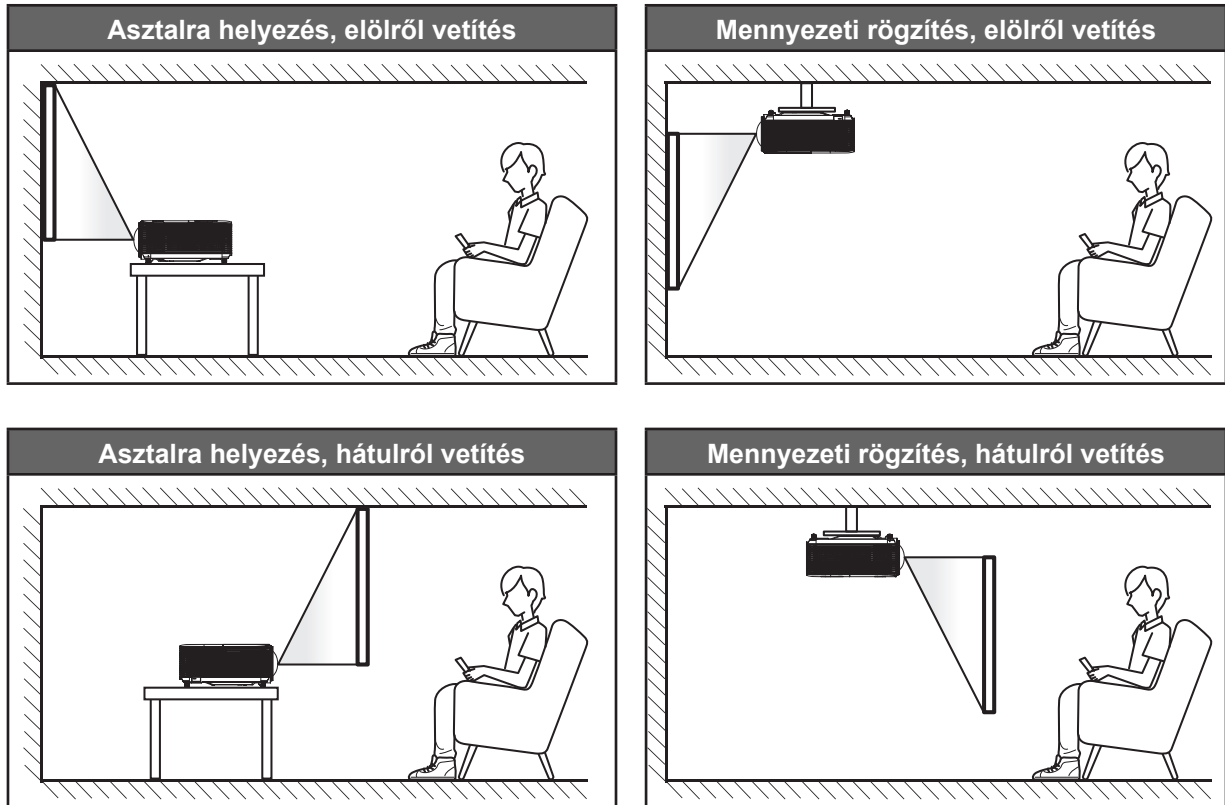

A kivetítőt vízszintes helyzetben kell a felületre helyezni és 90 fokban / merőlegesen helyezkedjen el a vászonhoz viszonyítva.

- A kivetítő helyének meghatározása adott távolsághoz, lásd a távolságokat tartalmazó táblázatot az 61-62 oldalon.
- A vetítőképernyő méretének meghatározása adott távolsághoz, lásd a távolságokat tartalmazó táblázatot az 61-62 oldalon.

Megjegyzés: A kivetítőnek a vetítőképernyőtől történő távolításakor a vetített kép mérete növekszik, miközben a függőleges eltolás maga is arányosan növekszik.

FONTOS!

Ne működtesse a kivetítőt az asztali vagy mennyezeti telepítési iránytól eltérő tájolásban. A kivetítőt vízszintesen kell elhelyezni, nem előre/hátra, illetve balra/jobbra döntve. Bármilyen egyéb tájolás esetén érvénytelenné válik a garancia, és a kivetítő-izzó, valamint maga a kivetítő élettartama is megrövidülhet. Nem szabványos telepítés esetén vegye fel a kapcsolatot az Optoma céggel tanácsokért.

BEÁLLÍTÁS ÉS TELEPÍTÉS

A kivetítő telepítésére vonatkozó figyelmeztetés

- A kivetítőt vízszintes helyzetben helyezze el.
A kivetítő dőlésszöge ne haladja meg a 15 fokot, illetve asztali vagy mennyezeti felszereléstől eltérő módon tilos telepíteni, mert ellenkező esetben a vetítőlámpa élettartama nagymértékben megrövidülhet, vagy egyéb **beláthatatlan károsodást okozhat**.



- Legalább 30 cm területet biztosítson a szellőzőnyílás körül.

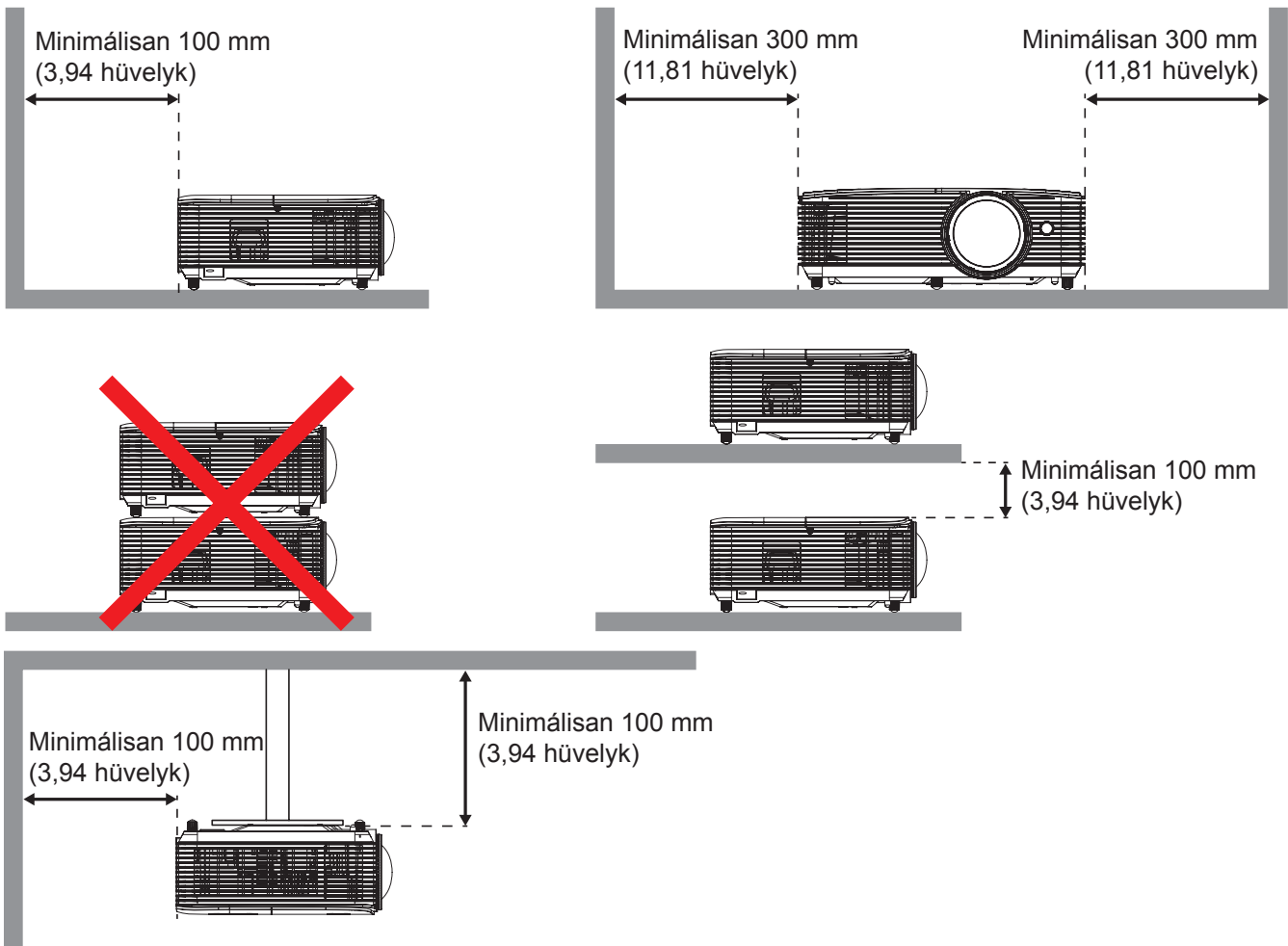

- Győződjön meg arról, hogy a légbeszívó nyílások sem keringetik vissza a szellőzőnyílásból kifúvott forró levegőt.
- A kivetítő zárt térben történő működtetése közben győződjön meg arról, hogy a környező levegő hőmérséklete a zárt helyen nem haladja meg az üzemi hőmérsékletet a kivetítő működése közben, és a légbeszívó és -kifúvó nyílások szabadok.
- Valamennyi burkolatnak minősített hőmérséklet-vizsgálatnak kell átesnie annak biztosítására, hogy a kivetítő nem szívja vissza a kifúvott levegőt, mivel ez akkor is okozhatja az eszköz kikapcsolódását, ha a zárt tér hőmérséklete az elfogadható üzemi hőmérséklet-tartományban van.

BEÁLLÍTÁS ÉS TELEPÍTÉS

Jelforrások csatlakoztatása a kivetítőhöz

1. típus (8 IO)

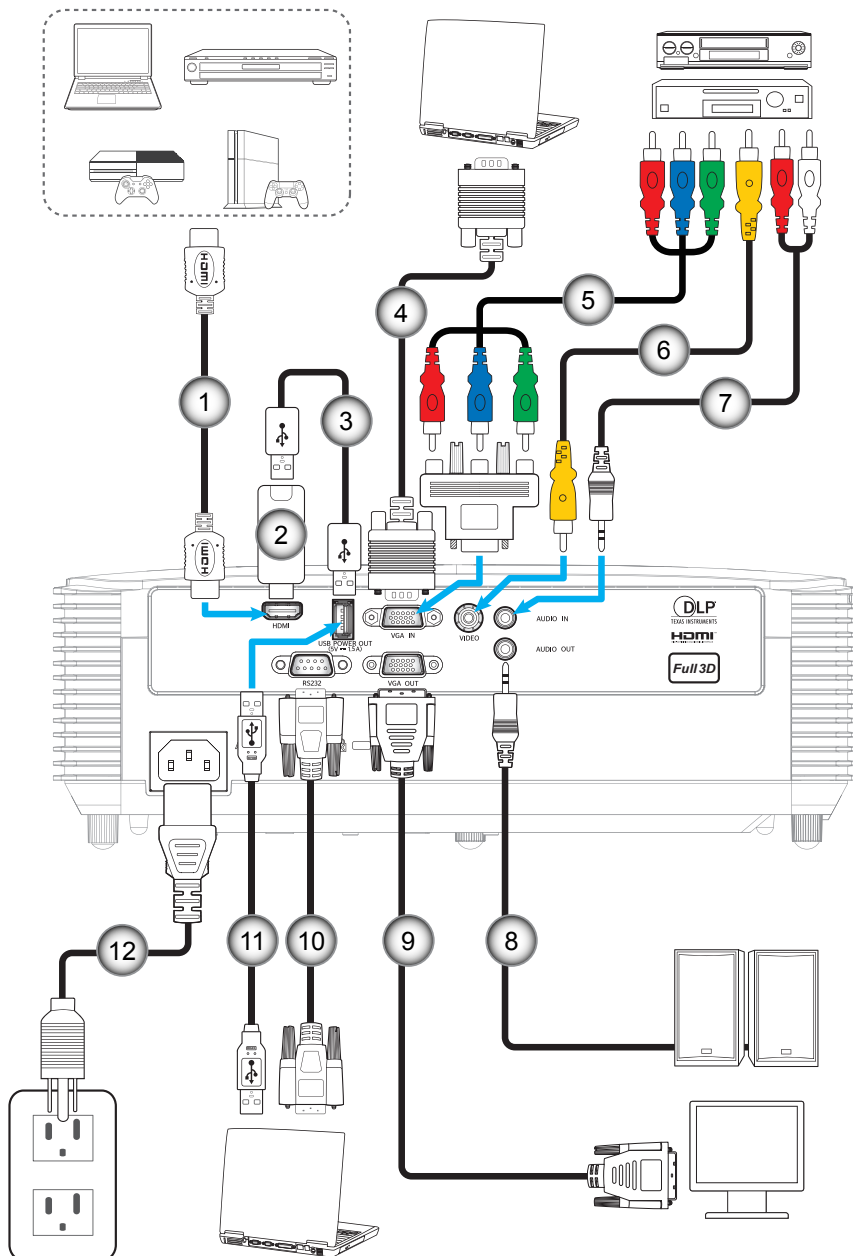

BEÁLLÍTÁS ÉS TELEPÍTÉS

2. típus (12 IO)

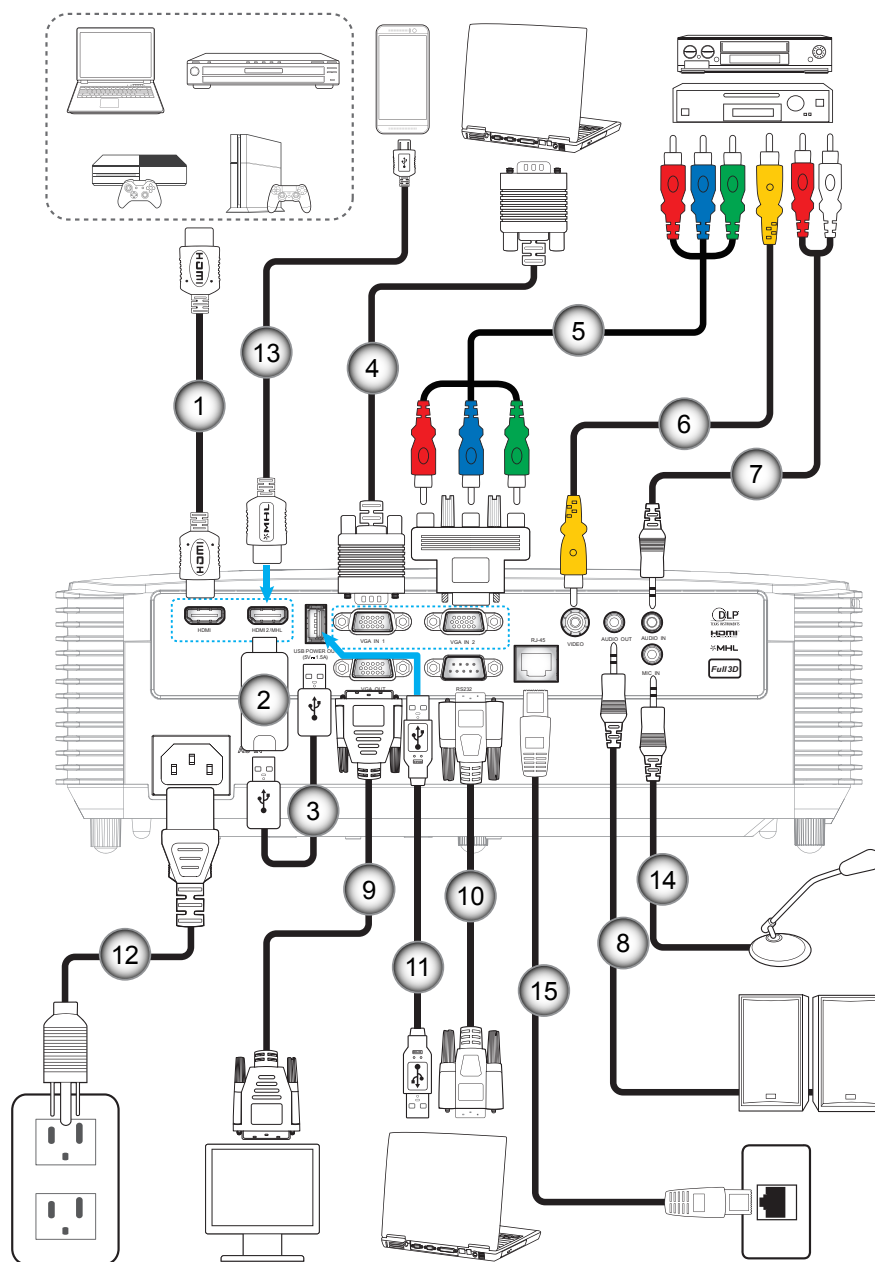

BEÁLLÍTÁS ÉS TELEPÍTÉS

Sz.	Elem	1. típus (8 IO)	2. típus (12 IO)
1.	HDMI-kábel	√	√
2.	HDMI-kulcs	√	√
3.	USB-tápkábel	√	√
4.	VGA bemeneti kábel	√	√
5.	RCA komponens kábel	√	√
6.	Videó jelkábel	√	√
7.	Audió bemeneti kábel	√	√
8.	Audió kimeneti kábel	√	√
9.	VGA kimeneti kábel	√	√
10.	RS232 kábel	√	√
11.	USB-kábel	√	√
12.	Hálózati tápkábel	√	√
13.	MHL-kábel	N/A	√
14.	Mikrofonkábel	N/A	√
15.	RJ-45 kábel	N/A	√

Megjegyzés: A "√" jelentése támogatott elem, az "N/A" jelentése nem elérhető elem.

BEÁLLÍTÁS ÉS TELEPÍTÉS

A kivetített kép beállítása

Képmagasság

A kivetítő állítható lábakkal van felszerelve a kivetített kép helyzetének beállításához.

1. Keresse meg azt az állítható lábat a kivetítő alján, amelyen állítani szeretne.
2. Forgassa el az állítható lábat az óramutató járásával megegyező/ellentétes irányba a kivetítő emeléséhez, illetve lejjebb eresztéséhez.

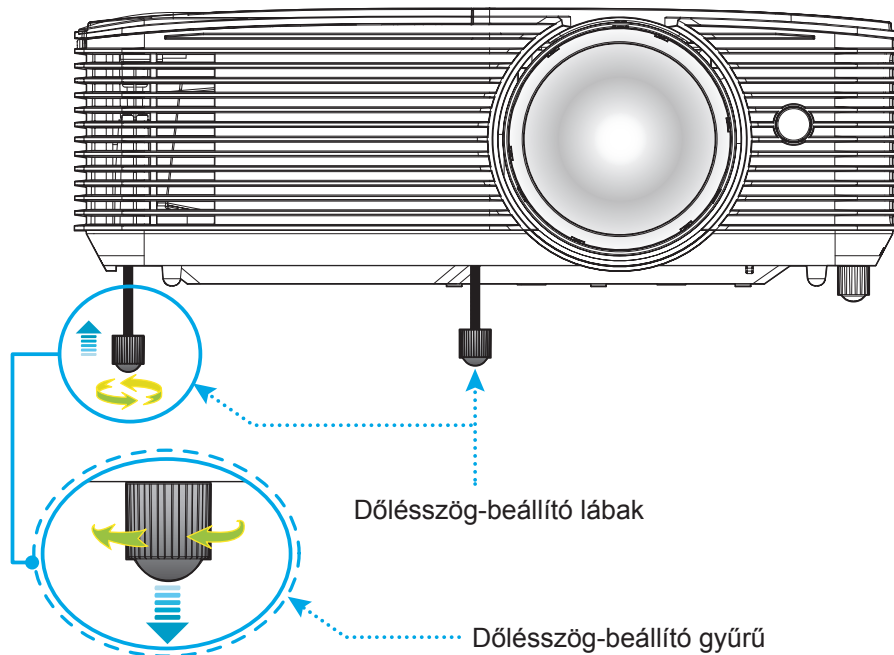

Fókusz

- Az élesség állításához forgassa el a fókuszgyűrűt az óramutató járásával megegyező vagy ellentétes irányba, amíg a kép ki nem tisztul.

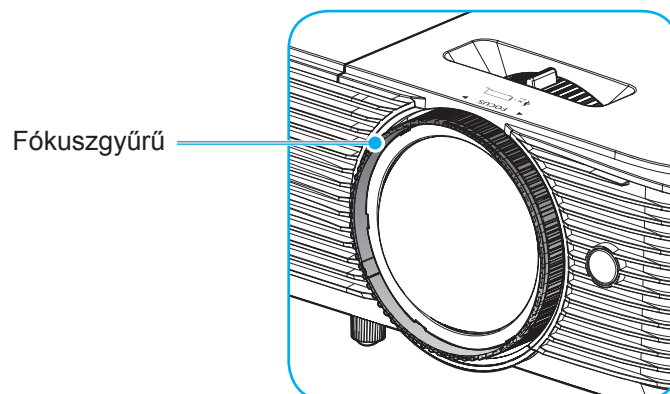

Megjegyzés: A kivetítő élessége 0,4m és 3,1m közötti tartományban állítható.

BEÁLLÍTÁS ÉS TELEPÍTÉS

Elemek behelyezése / cseréje

1. Nyomja meg erősen és csúsztassa le az elemkamra fedelét.

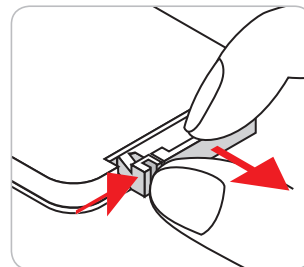

2. Helyezzen be egy új elemet a rekeszbe. Távolítsa el a régi elemet és tegyen be egy újat (CR2025). Győződjön meg arról, hogy a "+" oldala felfelé néz.

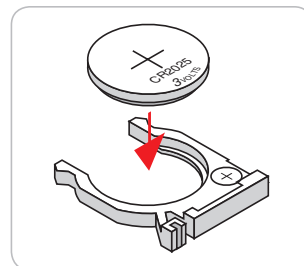

3. Helyezze vissza a fedelet.

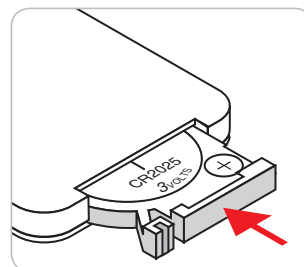

VIGYÁZAT: A biztonságos működés érdekében tartsa be a következő óvintézkedéseket:

- CR2025 típusú elemet használjon.
- Az elemeket és a távvezérlőt óvja a víztől és más folyadékoktól.
- Ne tegye ki a távvezérlőt nedvességnek vagy magas hőmérsékletnek.
- Ne ejtse le a távvezérlőt.
- Ha az elem a távvezérlő belsejében kiszivárgott, gondosan törölje tisztára az elemtartó rekeszt, és helyezzen be egy új elemet a távvezérlőbe.
- A nem megfelelő elem használata robbanásveszélyes.
- Az elhasznált akkumulátortól az előírásoknak megfelelően szabaduljon meg.

A KIVETÍTŐ HASZNÁLATA

Hatósugár

Az infravörös (IR) távérzékelő a kivetítő tetején található. A távvezérlőt a helyes működéséhez a kivetítő infravörös távérzékelőjéhez képest a merőlegestől 30 fokon belüli szögben tartsa. A távvezérlőnek az érzékelőtől mért távolsága nem lehet több mint 6 méter.

Megjegyzés: Ha a távvezérlőt közvetlenül (0 fokos szögben) az IR érzékelőre irányítja, a távvezérlőnek az érzékelőtől mért távolsága nem lehet több mint 8 méter (~ 26 láb).

- Ügyelni kell, hogy a távvezérlő és az infravörös érzékelő között ne legyen olyan akadály, amely elzárná az infravörös sugár útját.
- Győződjön meg arról, hogy a távvezérlő IR-jeladója nem esik közvetlen napfény vagy fénycsófény.
- A távvezérlőt tartsa több mint 2 méter távolságra a féncsővilágítástól, mert ellenkező esetben a távvezérlő hibásan működhet.
- Ha a távvezérlő túl közel van az inverter típusú fénycsővilágításhoz, időről időre hatástalanná válhat.
- Ha a távvezérlő és a kivetítő rendkívül közel vannak egymáshoz, a távvezérlő hatástalanná válhat.
- Ha a vászonra irányítja a távvezérlőt, a tényleges távolság kevesebb mint 6 méter a távvezérlő és a vászon között, és az IR-sugár visszaverődik a kivetítőre. A tényleges hatósugár azonban vetítővászonról függően eltérhet.

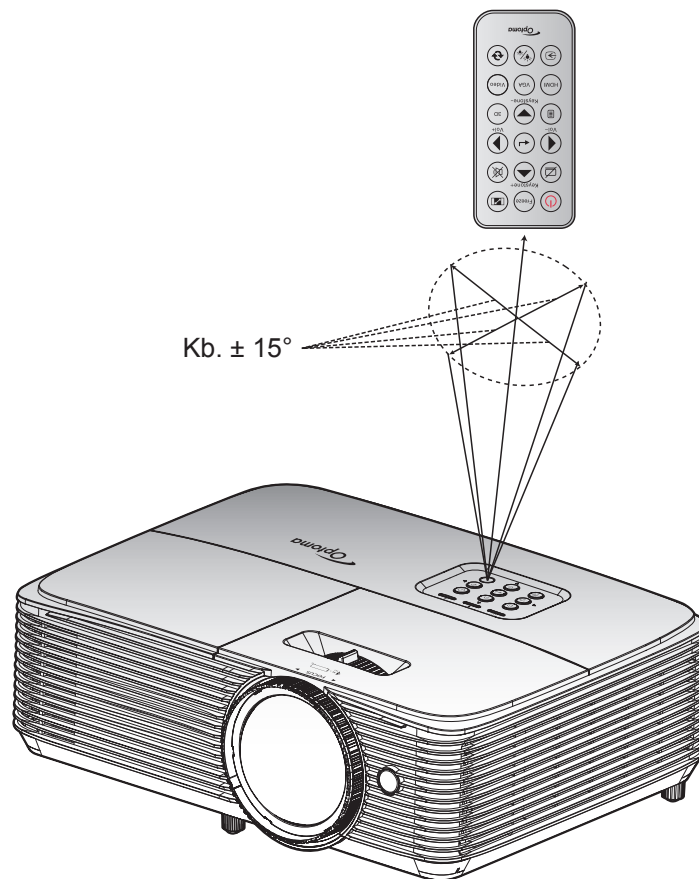

A KIVETÍTŐ HASZNÁLATA

A kivetítő be-/kikapcsolása

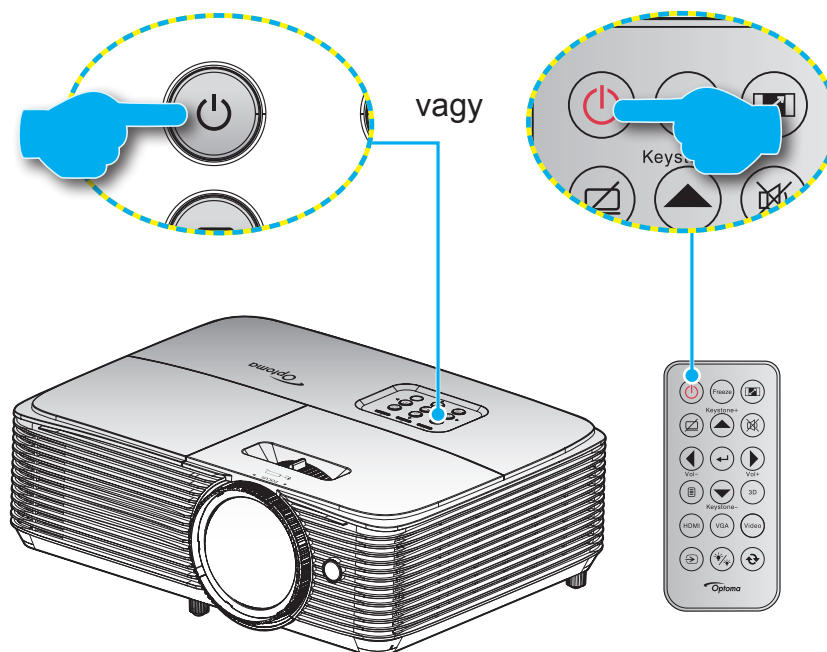

Bekapcsolás

1. Szorosan csatlakoztassa a tápkábelt és a jelkábelt. Az On/Standby LED vörös fényre vált, ha csatlakoztatják.
2. Kapcsolja be a kivetítőt a vezérlőpulton vagy a távvezérlőn lévő „**⏻**” gomb megnyomásával.
3. A kezdőképernyő körülbelül 10 másodperc elteltével megjelenik a képernyőn, és a bekapcsolt/készletléti állapotot jelző LED kék színnel villog.

Megjegyzés: A kivetítő első bekapcsolásakor megkéri a kívánt nyelvet, vetítési irányt és egyéb beállítások megadását.

Kikapcsolja

1. Kapcsolja ki a kivetítőt a vezérlőpulton vagy a távvezérlőn lévő „**⏻**” gomb megnyomásával.
2. A következő üzenet jelenik meg:

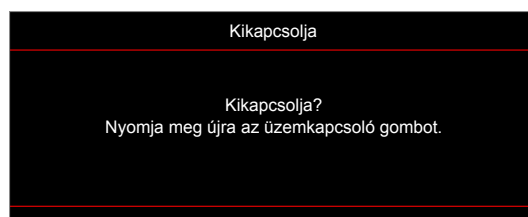

3. Nyomja meg ismét a „**⏻**” gombot a megerősítéshez. Ellenkező esetben az üzenet 15 másodperc múlva eltűnik. Amikor másodszorra megnyomja a „**⏻**” gombot, a kivetítő kikapcsolódik.
4. A hűtőventilátorok körülbelül 10 másodpercig tovább működnek a hűtési ciklus befejezéséig, és a Be/Készletléti LED kék fényel villog. Amikor a Be/Készletléti LED folyamatos vörös színűre változik, a kivetítő készenléti üzemmódba lépett. Ha a kivetítőt újra be kívánja kapcsolni, várnia kell, amíg a hűtési ciklus befejeződik és a kivetítő készenléti állapotba lép. Miután a kivetítő készenléti üzemmódba váltott, nyomja meg újra a „**⏻**” gombot a kivetítő bekapcsolásához.
5. Húzza ki a kivetítő tápkábelét az elektromos csatlakozóaljzatból és a kivetítőtől.

Megjegyzés: A kikapcsolási eljárást követően nem ajánlott azonnal újra bekapcsolni a kivetítőt.

A KIVETÍTŐ HASZNÁLATA

Bemeneti jelforrás választása



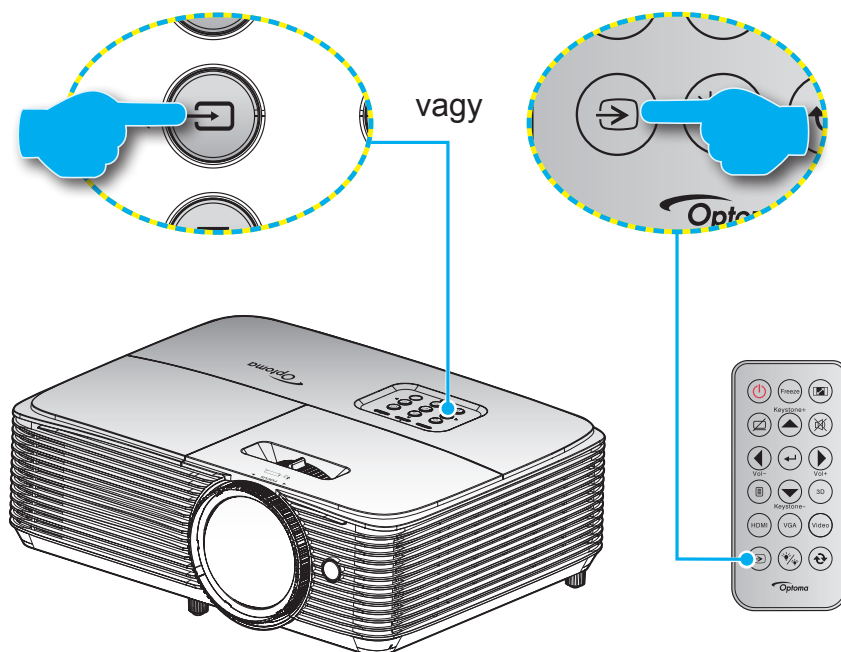











Kapcsolja be a vászon megjelenítendő jelforrást, pl. számítógép, notebook számítógép, videolejátszó stb. A kivetítő automatikusan érzékeli a forrást. Ha egyszerre több jelforrást csatlakoztat, nyomja meg a jelforrás gombot a kivetítő billentyűzetén vagy távvezérlőjén a kívánt bemenet kiválasztásához.



A KIVETÍTŐ HASZNÁLATA

Navigálás a menüben és jellemzők

A kivetítő több nyelven is elérhető, képen megjelenő beállító menüje segítségével beállíthatja a képet és megváltoztathatja a beállításokat. A kivetítő automatikusan érzékeli a forrást.

1. Az OSD menü megnyitásához, nyomja meg a  gombot a távvezérlőn vagy a vezérlőpulton.
2. Az OSD menü megjelenésekor a   gombok segítségével választhatja főmenü pontjai közül. Adott oldal menütételének kiválasztása közben nyomja a  vagy a  gombot az almenübe történő belépéshez.
3. A   gombok segítségével válassza ki a kívánt elemet az almenüben, majd nyomja meg a  vagy  gombot további beállítások megtekintéséhez. A beállításokat a   gombok megnyomásával szabályozhatja.
4. Az almenü többi beállítását a fentiek szerint módosíthatja.
5. Nyomja meg a  vagy  gombot a megerősítéshez és a főmenübe történő visszatéréshez.
6. A kilépéshez ismét nyomja meg a  vagy  gombot. Az OSD menü bezáródik, és a kivetítő automatikusan menti az új beállításokat.

1. típus (8 IO)

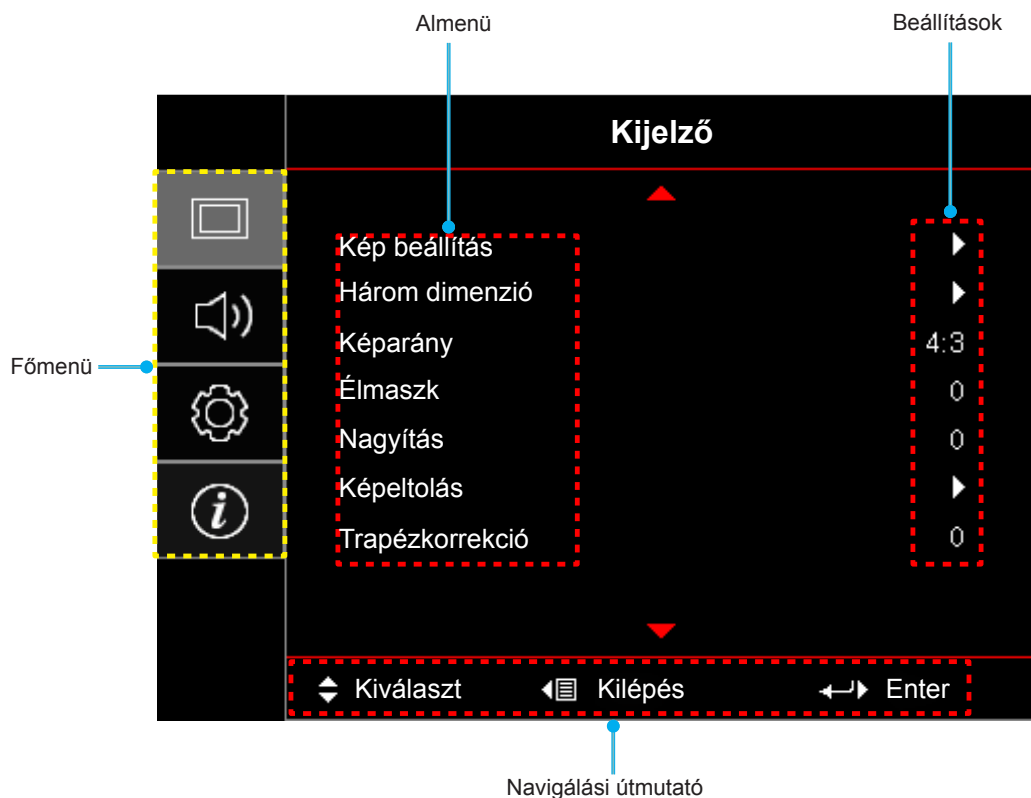

A KIVETÍTŐ HASZNÁLATA

2. típus (12 IO)

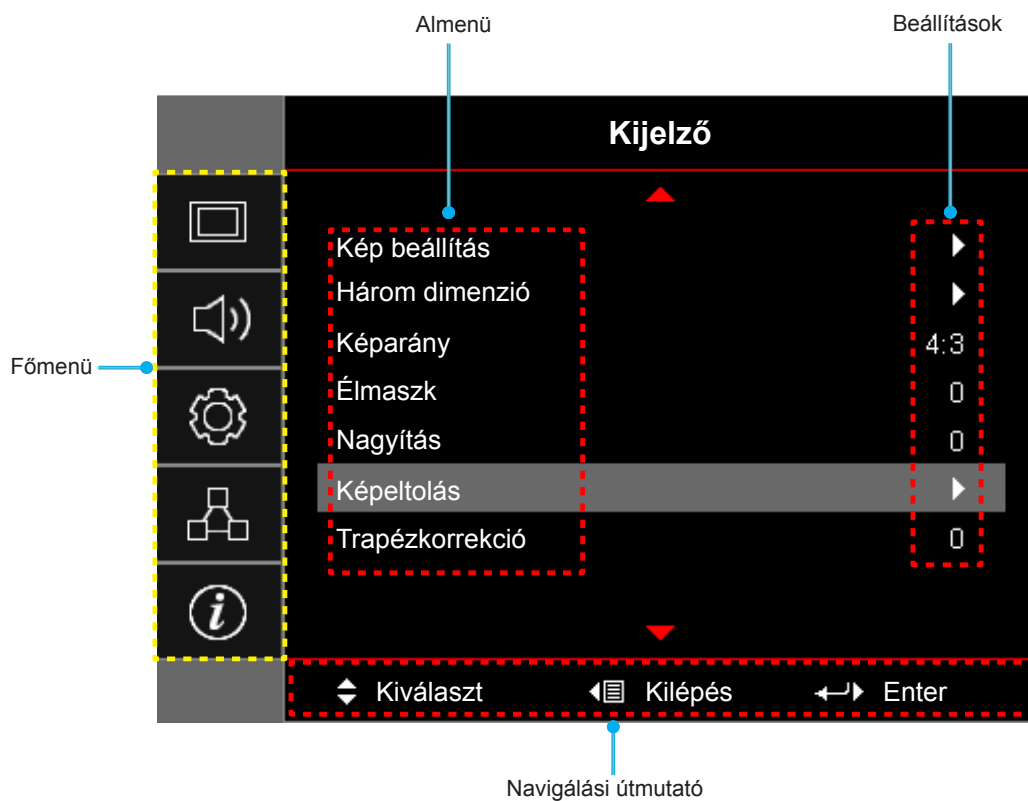

A KIVETÍTŐ HASZNÁLATA







OSD menüszerkezet

Főmenü	Almenü	Almenü 2	Almenü 3	Almenü 4	Értékek		
Kijelző	Kép beállítás	Megjelenítési mód			Prezentáció		
					Világos		
					Mozi		
					Játék		
					sRGB		
					DICOM SIM.		
					Felhasználói		
				Három dimenzió			
		Fal szín				Ki [Alapértelmezett]	
						Tábla	
						Világossárga	
						Világoszöld	
						Világoskék	
						Rózsaszín	
						Szürke	
		Fényerő				-50~50	
		Kontraszt				-50~50	
		Élesség				1~15	
		Szín				-50~50	
		Árnyalat				-50~50	
		Gamma		Film			
				Video			
				Grafika			
				Szabvány(2.2)			
				1.8			
				2.0			
				2.4			
		Színbeállítás		BrilliantColor™			1~10
			Színhőmérséklet				Meleg
							Medium
							Hideg
			Színillesztés			Szín	R [Alapértelmezett]
							G
B							
C							
Y							
M							
W							
Árnyalat					-50~50 [Alapértelmezett: 0]		
Telítettség					-50~50 [Alapértelmezett: 0]		
Nyereség				-50~50 [Alapértelmezett: 0]			

A KIVETÍTŐ HASZNÁLATA

Főmenü	Almenü	Almenü 2	Almenü 3	Almenü 4	Értékek
Kijelző	Kép beállítás	Színbeállítás	Színillesztés	Alaphelyzet	Mégsem [Alapértelmezett]
				Kilépés	Igen
				Kilépés	
			RGB erősítés/ kivezérlés	Vörös erősítés	-50~50
				Zöld erősítés	-50~50
				Kék erősítés	-50~50
				Vörös kivezérlés	-50~50
				Zöld kivezérlés	-50~50
				Kék kivezérlés	-50~50
				Alaphelyzet	Mégsem [Alapértelmezett]
			Kilépés	Igen	
			Szintér [Nem HDMI- bemenet]		Auto [Alapértelmezett]
					RGB
					YUV
			Szintér [HDMI- bemenet]		Auto [Alapértelmezett]
					RGB(0~255)
					RGB(16~235)
				YUV	
		Fehérszint		0~31 (jeltől függően)	
		Feketeszint		-5~5 (jeltől függően)	
		IRE		0	
				7.5	
		Jel	Automatic		Ki
					Be [Alapértelmezett]
			Frekvencia		-10~10 (jeltől függően) [Alapértelmezett: 0]
			Fázis		0~31 (jeltől függően) [Alapértelmezett: 0]
			Vízszintes helyzet		-5~5 (jeltől függően) [Alapértelmezett: 0]
		Függőleges helyzet		-5~5 (jeltől függően) [Alapértelmezett: 0]	
		Fényerő-mód			Világos
					Eco.
					Dynamic
					Eko+
		Alaphelyzet			
		Három dimenzió	3D mód		Ki [Alapértelmezett]
					DLP-Link
			3D->2D		Három dimenzió [Alapértelmezett]
	L				
		R			

A KIVETÍTŐ HASZNÁLATA

Főmenü	Almenü	Almenü 2	Almenü 3	Almenü 4	Értékek	
Kijelző	Három dimenzió	3D Formátum			Auto [Alapértelmezett]	
					SBS	
					Top and Bottom	
					Frame Sequential	
		3D szink. ford.			Be	
					Ki [Alapértelmezett]	
	Képarány					4:3
						16:9
						16:10 [WXGA típus]
						LBX [kivéve XGA típus]
						Natív
						Auto
	Élmaszk					0~10 [Alapértelmezett: 0]
Nagyítás					-5~25 [Alapértelmezett: 0]	
Képtolás	 Vízszintes				-50~50 [Alapértelmezett: 0]	
	 Függőleges				-50~50 [Alapértelmezett: 0]	
Trapézkorrekció					-20~20 [Alapértelmezett: 0]	
Audió	Némítás				Ki [Alapértelmezett]	
	Hangerő				Be	
	Audió bemenet/ Mikrofon				0-10 [Alapértelmezett: 5]	
Beállítás	Kivetítés				Audió bemenet [Alapértelmezett]	
					Mikrofon	
					Front  [Alapértelmezett]	
					Hátsó 	
				Mennyezet-fent 		
				Hátul-fent 		
	Képernyőtípus [WXGA típus]					16:9
						16:10 [Alapértelmezett]
	Lámpa-beállítás	Lámpa emlékeztető				Ki
		Lámpa nullázása				Be [Alapértelmezett]
	Szűrő beállítás	Opcionális filter installálva				Mégsem [Alapértelmezett]
						Igen
		Filter Usage Hours				
Filter Reminder						Ki
						300hr
						500hr [Alapértelmezett]
					800hr	
					1000hr	





A KIVETÍTŐ HASZNÁLATA

Főmenü	Almenü	Almenü 2	Almenü 3	Almenü 4	Értékek
Beállítás	Szűrő beállítás	Filter Reset			Mégsem [Alapértelmezett]
					Igen
	Táp beállítások	Auto bekapcs.			Ki [Alapértelmezett]
					Be
		Bekapcsolás jelre			Ki [Alapértelmezett]
					Be
		Auto. Kikapcsolás (perc)			0~180 (5 perces lépések) [Alapértelmezett: 20]
		Elalváskapcsoló (perc)			0~990 (30 perces lépések) [Alapértelmezett: 0]
			Mindig bekapcsolva		Nem [Alapértelmezett]
		Gyors újraindítás			Igen
					Ki [Alapértelmezett]
		Bekapcs. mód (Készenlét)			Be
					Aktív
		LAN (Készenlét)			Eco. [Alapértelmezett]
				Ki [Alapértelmezett]	
	VGA KI (Készenlét)			Be	
				Ki [Alapértelmezett]	
	USB Power			Ki	
				Be	
	Biztonság	Biztonság			Auto [Alapértelmezett]
					Ki
		Biztonsági időzítő		Hónap	
				Nap	
			Óra		
	Jelszócsere				
	HDMI Link beállítás	HDMI Link			Ki
					Be
		TV tartalom			Nem
					Igen
		Power On Link			Kölcsönös
					PJ --> Device
	Power Off Link			Device --> PJ	
				Ki	
	Tesztminta				Be
					Zöld rács
					Bíborvörös rács
					Fehér rács
					Fehér
					Ki

A KIVETÍTŐ HASZNÁLATA

Főmenü	Almenü	Almenü 2	Almenü 3	Almenü 4	Értékek		
Beállítás	Távvezérlő beáll. [távvezérlőtől függően]	IR funkció			Be		
					Ki		
		Felhasználói1 [típustól függően] [(*) csak 2. típushoz (12 IO)]					HDMI 2*
							VGA 2*
							Tesztminta
							LAN*
							Fényerő
							Kontraszt
							Elalváskapcsoló [Alapértelmezett]
							Színillesztés
							Színhőmérséklet
							Gamma
							Kivetítés
							Lámpa-beállítás
							Nagyítás
							Kimerevítés
		MHL*					
		Felhasználói2 [típustól függően] [(*) csak 2. típushoz (12 IO)]					HDMI 2*
							VGA 2*
							Tesztminta
							LAN*
							Fényerő
							Kontraszt
							Elalváskapcsoló
							Színillesztés [Alapértelmezett]
							Színhőmérséklet
							Gamma
							Kivetítés
							Lámpa-beállítás
							Nagyítás
							Kimerevítés
		MHL*					
		Felhasználói3 [típustól függően] [(*) csak 2. típushoz (12 IO)]					HDMI 2*
							VGA 2*
							Tesztminta
							LAN*
Fényerő							
Kontraszt							
Elalváskapcsoló							
Színillesztés							
Színhőmérséklet [Alapértelmezett]							
Gamma							

A KIVETÍTŐ HASZNÁLATA

Főmenü	Almenü	Almenü 2	Almenü 3	Almenü 4	Értékek	
Beállítás	Távvezérlő beáll. [távvezérlőtől függően]	Felhasználói3 [típustól függően] [(*) csak 2. típushoz (12 IO)]			Kivetítés	
					Lámpa-beállítás	
					Nagyítás	
					Kimerevítés	
					MHL*	
	Vetítő azonosító				0~99	
	Opciók	Nyelv				English [Alapértelmezett]
						Deutsch
						Français
						Italiano
						Español
						Português
						Polski
						Nederlands
						Svenska
						Norsk/Dansk
						Suomi
						ελληνικά
						繁體中文
						简体中文
						日本語
						한국어
						Русский
						Magyar
						Čeština
						عربي
						ไทย
						Türkçe
						فارسی
						Tiếng Việt
						Bahasa Indonesia
						Română
						Slovenčina
	Feliratozás				CC1	
					CC2	
	Menu Settings	Menü helyzete			Ki[Alapértelmezett]	
					Bal felső 	
					Jobb felső 	
					Közép  [Alapértelmezett]	
					Bal alsó 	
					Jobb alsó 	

A KIVETÍTŐ HASZNÁLATA

Főmenü	Almenü	Almenü 2	Almenü 3	Almenü 4	Értékek	
Beállítás	Opciók	Menu Settings	Menü Időzítő		Ki	
					5 mp	
					10 mp [Alapértelmezett]	
		Automatikus forrás				Ki [Alapértelmezett]
						Be
		Bemeneti jelforrás [(*) csak 2. típushoz (12 IO)]				HDMI vagy HDMI1*
						HDMI2/MHL*
						VGA vagy VGA1*
						VGA2*
		Bemeneti Név [(*) csak 2. típushoz (12 IO)]	HDMI vagy HDMI1*			Alapértelmezett [Alapértelmezett]
						Egyéni
			HDMI2/MHL*			Alapértelmezett [Alapértelmezett]
						Egyéni
			VGA vagy VGA1*			Alapértelmezett [Alapértelmezett]
						Egyéni
			VGA2*			Alapértelmezett [Alapértelmezett]
						Egyéni
		Video			Alapértelmezett [Alapértelmezett]	
					Egyéni	
		Intenzív hűtés				Ki [Alapértelmezett]
						Be
		Megjelenítési mód rögzítése				Ki [Alapértelmezett]
						Be
		Billentyűzet-lezárás				Ki [Alapértelmezett]
						Be
		Információ elrejtése				Ki [Alapértelmezett]
						Be
		Logo				Alapértelmezett [Alapértelmezett]
						Semleges
		Háttérszín				Nincs [Alapértelmezett:a Video/ Pro-AV modell esetében]
						Kék [Alapértelmezett, az Adatmodell esetében]
						Vörös
				Zöld		
				Szürke		
				Logo		
Alaphelyzet	OSD alaphelyzet			Mégsem [Alapértelmezett]		
				Igen		
	Mindent alaphelyzetbe			Mégsem [Alapértelmezett]		
				Igen		

A KIVETÍTŐ HASZNÁLATA

Főmenü	Almenü	Almenü 2	Almenü 3	Almenü 4	Értékek	
Hálózat (csak a 2. típus (12 IO))	LAN	Hálózat állapota			(csak olvasható)	
		MAC cím			(csak olvasható)	
		DHCP			Ki [Alapértelmezett]	
					Be	
		IP-cím			192.168.0.100 [Alapértelmezett]	
		Alhálózati maszk			255.255.255.0 [Alapértelmezett]	
		Átjáró			192.168.0.254 [Alapértelmezett]	
		DNS			192.168.0.51 [Alapértelmezett]	
	Alaphelyzet					
	Control	Crestron			Ki	
					Be [Alapértelmezett] Megjegyzés: Port 41794.	
		Extron			Ki	
					Be [Alapértelmezett] Megjegyzés: Port 2023.	
		PJ Link			Ki	
					Be [Alapértelmezett] Megjegyzés: Port 4352	
		AMX Device Discovery			Ki	
				Be [Alapértelmezett] Megjegyzés: Port 9131		
Telnet			Ki			
			Be [Alapértelmezett] Megjegyzés: Port 23			
HTTP			Ki			
			Be [Alapértelmezett] Megjegyzés: Port 80			
Info	Szabályzó					
	Sorozatszám					
	Source					
	Felbontás				00x00	
	Refresh Rate				0,00Hz	
	Megjelenítési mód					
	Bekapcs. mód (Készenlét)					
	Lámpaóra	Világos				0 hr
		Eco.				0 hr
		Dynamic				0 hr
		Eko+				0 hr
		Összesen				
	Hálózat állapota (Csak 2. típus (12 IO))					
	IP-cím (Csak 2. típus (12 IO))					
Vetítő azonosító					00~99	
Filter Usage Hours						

A KIVETÍTŐ HASZNÁLATA

Főmenü	Almenü	Almenü 2	Almenü 3	Almenü 4	Értékek
Info	Fényerő-mód				
	FW Version	Rendszer			
		LAN (Csak 2. típus (12 IO))			
		MCU			

Megjegyzés: Az elérhető menüelemek típustól függően eltérnek.

A KIVETÍTŐ HASZNÁLATA

Megjelenítés menü

Képbeállítások menü megjelenítése

Megjelenítési mód

A különböző képtípusokhoz számos gyári beállítás áll rendelkezésre.

- **Prezentáció:** Ez az üzemmód PC-hez csatlakoztatva PowerPoint bemutatóhoz alkalmas.
- **Világos:** Maximális fényerő PC bemenet esetén.
- **Mozi:** Ezt az üzemmódot házi-mozihoz válassza.
- **Játék:** Ezt az üzemmódot a fényerő és válaszdő növeléséhez válassza videojátékok esetén.
- **sRGB:** Szabványos, színhelyes színek.
- **DICOM SIM.:** Ez a mód monokróm orvosi képek, például a röntgenfelvételek, MRI stb. kivetítéséhez használható.
- **Felhasználói:** A felhasználói beállítások mentéséhez.
- **Három dimenzió:** A 3D effektus megtekintéséhez 3D szemüveg szükséges. Meg kell győződnie arról, hogy a PC/hordozható eszköz 120 Hz-es jelkimenettel, kvad pufferes videokártyával és telepített 3D lejátszóval rendelkezik.

Fal szín

Ezzel a funkcióval optimális képet kaphat a fal színének megfelelően. Választási lehetőségek: Ki, Tábla, Világossárga, Világoszöld, Világoskék, Rózsaszín és Szürke.

Fényerő

A kép fényerejének beállításához.

Kontraszt

A kontraszt a kép legvilágosabb és legsötétebb részei közötti különbséget adja meg.

Élesség

A kép élességét állítja be.

Szín

A videoképet a fekete-fehér és a teljesen telített színek között állítja be.

Árnyalat

A vörös és zöld színegyensúlyt állítja be.

Gamma

A gammagörbe típusának beállítása. A kezdeti beállítást és finomhangolást követően hajtja végre a Gamma beállítás lépéseit a képkimenet optimalizálásához.

- **Film:** Házi-mozihoz.
- **Video:** Videó vagy TV jelforráshoz.
- **Grafika:** PC / Fotó jelforráshoz.
- **Szabvány(2.2):** Szabványos képbeállításhoz.
- **1.8/ 2.0/ 2.4:** Adott PC / Fotó jelforráshoz.

A KIVETÍTŐ HASZNÁLATA

Színbeállítás

A színbeállítások konfigurálása.

- **BrilliantColor™:** Ez a beállítható elem új színfeldolgozó algoritmust és fejlesztéseket alkalmaz a nagyobb fényerő elérése érdekében amellet, hogy valóságú, élénkebb színeket biztosít.
- **Színhőmérséklet:** A színhőmérséklet választására való Meleg, Medium és Hideg közül.
- **Színillesztés:** Válassza ki az alábbi lehetőségeket:
 - Szín: Beállíthatja a kép vörös (R), zöld (G), fekete (B), ciánkék (C), sárga (Y), bíborvörös (M) és fehér (W) szintjét.
 - Árnyalat: A vörös és zöld színegyensúlyt állítja be.
 - Telítettség: A videoképet a fekete-fehér és a teljesen telített színek között állítja be.
 - Nyereség: Beállítja a kép fényerejét.
 - Alaphelyzet: Visszatérés a gyári alapbeállításokra színegyeztetéshez.
 - Kilépés: Kilépés a "Színillesztés" menüből.
- **RGB erősítés/kivezérlés:** Ez a beállítás lehetővé teszi a kép fényerejének (nyereségnek) és kontrasztjának (erősítésének) beállítását.
 - Alaphelyzet: Visszatérés a gyári alapbeállításokra RGB nyereséghez/erősítéshez.
 - Kilépés: Kilépés a "RGB erősítés/kivezérlés" menüből.



- **Szintér (csak nem HDMI bemenet esetén):** Válassza ki a megfelelő színmátrixot a következők közül: Auto, RGB vagy YUV.
- **Szintér (csak HDMI bemenet esetén):** Válassza ki a megfelelő színmátrixot a következők közül: Auto, RGB(0~255), RGB(16~235) és YUV.
- **Fehérszint:** Lehetővé teszi a felhasználónak, a Fehérszint beállítását, videójel bevitelekor.
Megjegyzés: A Fehérszint csak a videobemeneti források esetében módosítható.
- **Feketeszint:** Lehetővé teszi a felhasználónak, a Feketeszint beállítását, videójel bevitelekor.
Megjegyzés: A Feketeszint csak a videobemeneti források esetében módosítható.
- **IRE:** Lehetővé teszi a felhasználónak az IRE érték beállítását, videójel bevitelekor.
Megjegyzés:
 - Az „IRE” elemet csak NTSC videojel támogatja.
 - Az IRE csak a videobemeneti források esetében módosítható.

A KIVETÍTŐ HASZNÁLATA

Jel

A jelopciók beállításához való.

- **Automatic:** Automatikusan konfigurálja a jelet (A Frekvencia és Fázis elemek szürkék). Ha az automatikus le van tiltva, a frekvencia és fázis elemek megjelennek a kézi beállításhoz és a beállítások mentéséhez.
- **Frekvencia:** Az képernyő adatfrekvenciájának beállításával összehangolhatja a számítógép grafikus kártyájának frekvenciáját. Csak akkor használja ezt a funkciót, ha úgy tűnik, hogy a kép függőlegesen villózik.
- **Fázis:** Ennek beállításával összehangolhatja a kijelző és a grafikus kártyája időzítését. Ha labilis vagy villódzó képet tapasztal, ezzel a funkcióval korrigálhatja.
- **Vízszintes helyzet:** A kép vízszintes helyzetének beállítására szolgál.
- **Függőleges helyzet:** A kép függőleges helyzetének beállítására szolgál.

Megjegyzés: A jel csak az RGB/Komponens bemeneti források esetében módosítható.

Fényerő-mód

A fényerő-mód-beállítások végzéséhez lámpa alapú kivetetők esetében.

- **Világos:** Válassza a „Világos” lehetőséget a fényerő növeléséhez.
- **Eco.:** Az „Eco.” lehetőséggel kiolthatja a vetítőlámpát, így csökkentheti az energiafogyasztást és növelheti a lámpa élettartamát.
- **Dynamic:** A „Dynamic” lehetőség választásával halványíthatja a vetítőlámpát a tartalom fényerejének függvényében, és dinamikusan beállíthatja a lámpa energiafogyasztását 100% és 35% között. A lámpa élettartama így meghosszabbítható.
- **Eko+:** Ha az Eco+ mód aktív, a tartalom fényerejének szintje automatikusan érzékelt, hogy jelentősen csökkentse a lámpa fogyasztását (akár 83%) a téltlenségi időben.

Alaphelyzet

Visszatérés a gyári alapbeállításokra a színbeállítások végzéséhez.

3D menü megjelenítése

3D mód

Ezzel a lehetőséggel engedélyezheti/letilthatja a 3D funkciót, illetve választhatja ki a megfelelő 3D funkciót.

- **Ki:** Válassza az „Ki” elemet a 3D mód kikapcsolásához.
- **DLP-Link:** Válassza az elemet optimalizált beállítások alkalmazásához DLP 3D szemüveg esetében.

3D->2D

Ezzel a beállítással megadhatja, hogyan jelenjen meg a 3D-s tartalom a képen.

- **Három dimenzió:** 3D jel megjelenítése.
- **L (Bal):** A 3D tartalom bal oldali képkockájának megjelenítése.
- **R (Jobb):** A 3D tartalom jobb oldali képkockájának megjelenítése.

3D Formátum

Ezt a lehetőséget a megfelelő 3D formátum kiválasztásához használhatja.

- **Auto:** 3D azonosító jel észlelése esetén automatikusan megtörténik a 3D formátum kiválasztása.
- **SBS:** 3D jel „Egymás melletti” formátumban való megjelenítése.
- **Top and Bottom:** 3D jel megjelenítése „Top and Bottom” formátumban.
- **Frame Sequential:** 3D jel megjelenítése „Frame Sequential” formátumban.

A KIVETÍTŐ HASZNÁLATA

3D szink. ford.

Ezzel a lehetőséggel engedélyezheti/letilthatja a 3D szink. ford. funkciót.

Képméretarány menü megjelenítése

Képarány

A vetített kép méretarányának kiválasztására való a következő lehetőségek közül:

- **4:3:** Ez a formátum 4:3 bemeneti jelforrásokhoz való.
- **16:9:** Ez a formátum 16:9 bemeneti jelforráshoz való, mint például a HDTV vagy DVD, amelyet széles képernyős televízióhoz állítottak be.
- **16:10 (csak WXGA típus):** Ez a formátum 16:10 bemeneti jelforrásokhoz, mint pl. széles kijelzőjű laptopokhoz való.
- **LBX (kivéve XGA típus):** Ez a formátum nem 16x9 levélszekrény forráshoz és külső 16x9 lencséhez való 2,35:1 képarányú kép megjelenítéséhez teljes felbontás mellett.
- **Natív:** Ez a formátum az eredeti képet jeleníti meg átméretezés nélkül.
- **Auto:** A megfelelő színrendszer automatikus kiválasztása.

WXGA méretezési táblázat (képernyőtípus 16:10):

Megjegyzés:

- *Támogatott képernyőtípus: 16:9 (1280x720), 16:10 (1280x800).*
- *Ha a képernyőtípus 16:9, akkor nem áll rendelkezésre 16x10 formátum.*
- *Ha a képernyőtípus 16:10, akkor nem áll rendelkezésre 16x9 formátum.*
- *Ha a felhasználó átvált az automatikus módra, akkor a megjelenítési mód automatikusan megváltozik.*

16 : 10 képernyő	480i/p	576i/p	1080i/p	720p	PC
4x3	Átméretezés 1066 x 800 képpontra.				
16x10	Átméretezés 1280 x 800 képpontra.				
LBX	Átméretezés 1280 x 960 értékre, majd a középső 1280x800 kép megjelenítése.				
Natív	1:1 leképezés központosított.		1:1 leképezésű megjelenítés 1280 x 800.	1280 x 720 központosított.	1:1 leképezés központosított.
Auto	- A bemeneti forrás 1280x800 megjelenítési területre illeszkedik és megmarad az eredeti méretaránya. - Ha a forrás 4:3, végezzon automatikus átméretezést 1066 x 800 értékre. - Ha a forrás 16:9, végezzon automatikus átméretezést 1280 x 720 értékre. - Ha a forrás 15:9, végezzon automatikus átméretezést 1280 x 768 értékre. - Ha a forrás 16:10 végezzon automatikus átméretezést 1280 x 800 értékre.				

A KIVETÍTŐ HASZNÁLATA

WXGA auto. leképezési szabály (vászontípus 16:10):

Auto	Bemeneti felbontás		Auto/Méretezett	
	V-felbontás	F-felbontás	1280	800
4:3	640	480	1066	800
	800	600	1066	800
	1024	768	1066	800
	1280	1024	1066	800
	1400	1050	1066	800
	1600	1200	1066	800
Széles Laptop	1280	720	1280	720
	1280	768	1280	768
	1280	800	1280	800
SDTV	720	576	1280	720
	720	480	1280	720
HDTV	1280	720	1280	720
	1920	1080	1280	720

WXGA méretezési táblázat (vászontípus 16:9):

16 : 9 képernyő	480i/p	576i/p	1080i/p	720p	PC
4x3	Átméretezés 960 x 720 képpontra.				
16x9	Átméretezés 1280 x 720 képpontra.				
LBX	Átméretezés 1280 x 960 képpontra, majd a középső 1280 x 720 kép megjelenítése.				
Natív	1:1 leképezés központosított.	1:1 leképezésű megjelenítés 1280 x 720.	1280 x 720 központosított.	1:1 leképezés központosított.	
Auto	<ul style="list-style-type: none"> - Ha ez a formátum van kiválasztva, a megjelenítés típusa automatikusan 16:9 (1280x720) arányú lesz. - Ha a forrás 4:3, végezzen automatikus átméretezést 960 x 720 értékre. - Ha a forrás 16:9, végezzen automatikus átméretezést 1280 x 720 értékre. - Ha a forrás 15:9, végezzen automatikus átméretezést 1200 x 720 értékre. - Ha a forrás 16:10, végezzen automatikus átméretezést 1152 x 720 értékre. 				

A KIVETÍTŐ HASZNÁLATA

WXGA auto. leképezési szabály (vászon típus 16:9):

Auto	Bemeneti felbontás		Auto/Méretezett	
	V-felbontás	F-felbontás	1280	720
4:3	640	480	960	720
	800	600	960	720
	1024	768	960	720
	1280	1024	960	720
	1400	1050	960	720
	1600	1200	960	720
Széles Laptop	1280	720	1280	720
	1280	768	1200	720
	1280	800	1152	720
SDTV	720	576	1280	720
	720	480	1280	720
HDTV	1280	720	1280	720
	1920	1080	1280	720

XGA méretezési táblázat:

Source	480i/p	576i/p	1080i/p	720p
4x3	Átméretez erre: 1024 x 768.			
16x9	Átméretez erre: 1024 x 576.			
Natív	Nem történik átméretezés. A felbontás a bemeneti jel felbontásától függ és a kép megjelenítésre kerül.			
Auto	<ul style="list-style-type: none"> - Ha a forrás 4:3, végezzen automatikus átméretezést 1024 x 768 értékre. - Ha a forrás 16:9, végezzen automatikus átméretezést 1024 x 576 értékre. - Ha a forrás 15:9, végezzen automatikus átméretezést 1024 x 614 értékre. - Ha a forrás 16:10, végezzen automatikus átméretezést 1024 x 640 értékre. 			

XGA automata leképezési szabály (képernyőtípus 16:9):

Auto	Bemeneti felbontás		Auto/Méretezett	
	V-felbontás	F-felbontás	1024	768
4:3	640	480	1024	768
	800	600	1024	768
	1024	768	1024	768
	1600	1200	1024	768
Széles Laptop	1280	720	1024	576
	1280	768	1024	614
	1280	800	1024	640
SDTV	720	576	1024	576
	720	480	1024	576
HDTV	1280	720	1024	576
	1920	1080	1024	576

A KIVETÍTŐ HASZNÁLATA

Élmaszk menü megjelenítése

Élmaszk

Ezt a funkciót használva el lehet távolítani a kódolási zajt a videóbemeneti jel képének széléről.

Nagyítás menü megjelenítése

Nagyítás

Használja a kép méretének növeléséhez a vetítővászonon.

Képeltolás menü megjelenítése

Képeltolás

A vetített kép helyzetét vízszintesen (V) vagy függőlegesen (F) eltolja.

Trapézkorrekció menü megjelenítése

Trapézkorrekció

A kivetítő megdöntése által okozott képtorzítás kioltására való.

Audió menü

Audió némítás menü

Némítás

Ezt a lehetőséget a hang ideiglenes kikapcsolásához használhatja.

- **Be:** A „Be” gombbal kapcsolhatja be a néma üzemmódot.
- **Ki:** A „Ki” gombbal kapcsolhatja ki a néma üzemmódot.

Megjegyzés:

- *A „Némítás” mind a belső, mind a külső hangszóró hangerejére hatással van.*
- *Külső hangszóró csatlakoztatásakor a belső hangszóró automatikusan el lesz némítva.*

Audió hangerő menü

Hangerő

Beállítja az audió hangerőt.

Audió bemenet/Mikrofon menü

Audió bemenet/Mikrofon

Az audió- és mikrofoncsatorna váltás funkció konfigurálása.

- **Audió bemenet:** Az audió bebemenet HDMI/VGA/Video bemeneti forrás esetén működik.
- **Mikrofon:** Csak a mikrofon audió bemenet aktív.

A KIVETÍTŐ HASZNÁLATA

Beállítás menü

Vetítés beállítása menü

Kivetítés

Válassza ki a kívánt vetítési rányt az elől, hátul, elől-mennyezet és hátul-mennyezet lehetőségek közül.

Képernyőtípus beállítása menü

Képernyőtípus (csak WXGA típus esetében)

Válasszon képernyőtípust a 16:9 és 16:10 lehetőségek közül.

Lámpa-beállítás menü

Lámpa emlékeztető

A lámpacsere-üzenet megjelenésekor ezzel a funkcióval jelenítheti meg, illetve rejtheti el a figyelmeztető üzenetet. Az üzenet 30 órával a lámpa javasolt cseréjének ideje előtt jelenik meg.

Lámpa nullázása

Visszaállítja a lámpa számlálóját a lámpa cseréje után.

Szűrőbeállítások menü

Opcionális filter installálva

A figyelmeztető üzenet beállításainak elvégzése.

- **Igen:** Figyelmeztető üzenet megjelenítése 500 óra használat után.

Megjegyzés: „A Filter Usage Hours / Filter Reminder / Szűrő alaphelyzet” csak a „Opcionális filter installálva” „Igen” beállítása esetén jelenik meg.

- **Nem:** Figyelmeztető üzenet kikapcsolása.

Filter Usage Hours

Megjeleníti a szűrő eltelt idejét.

Filter Reminder

A szűrőcsere-üzenet megjelenésekor ezzel a funkcióval jelenítheti meg, illetve rejtheti el a figyelmeztető üzenetet. Az alábbi opciók állnak rendelkezésre: Ki, 300hr, 500hr, 800hr és 1000hr.

Filter Reset

Állítsa vissza a porszűrő számlálóját, miután kicserélte vagy megtisztította a porszűrőt.

Energiatakarékossági beállítások menü

Auto bekapcs.

Válassza a „Be” lehetőséget a közvetlen bekapcsolás mód bekapcsolásához. A kivetítő automatikusan bekapcsolódik, amikor feszültség alá helyezik anélkül, hogy megnyomnák a „Üzemkapcsoló” gombot a kivetítő billentyűzetén, illetve a távvezérlőn.

A KIVETÍTŐ HASZNÁLATA

Bekapcsolás jelre

Válassza a „Be” lehetőséget a bekapcsolás jelre mód bekapcsolásához. A kivetítő automatikusan bekapcsolódik, amikor jelet észlel anélkül, hogy megnyomná a „Üzemkapcsoló” gombot a kivetítő billentyűzetén, illetve a távvezérlőn.

Megjegyzés:

- Ha a „Bekapcsolás jelre” lehetőség beállítása „Be”, a kivetítő energiafogyasztása készenléti módban több mint 3 W lesz.
- Az ErP irányelv értelmében ez a funkció nem elérhető az EMEA térségben forgalmazott típusokon.

Auto. Kikapcsolás (perc)

Beállítja a visszaszámlálás időközét. A visszaszámlálás elkezdődik, amikor a kivetítő nem kap bemeneti jelet. Ezután a kivetítő automatikusan kikapcsol, amint lejár az idő (perc).

Elalváskapcsoló (perc)

Az elalváskapcsoló konfigurálása.

- **Elalváskapcsoló (perc):** Beállítja a visszaszámlálás időközét. A visszaszámlálás elkezdődik, amikor a kivetítő kap vagy nem kap bemeneti jelet. Ezután a kivetítő automatikusan kikapcsol, amint lejár az idő (perc).
Megjegyzés: Az elalvási időzítő alaphelyzetre áll, miután kikapcsolják a kivetítőt.
- **Mindig bekapcsolva:** Jelölje be a jelölőnégyzetet az elalváskapcsoló mindig bekapcsolva állapotba állításához.

Gyors újraindítás

A Gyors újraindítás beállítás elvégzése.

- **Be:** Ha a kivetítő véletlenül kikapcsolódik, ez a funkció lehetővé teszi a kivetítőnek, hogy azonnal bekapcsoljon, ha 100 másodpercen belül kiválasztja.
- **Ki:** A ventilátor 10 másodperc múlva hűteni kezdi a rendszert, ha a felhasználó kikapcsolja a kivetítőt.

Bekapcs. mód(Készenlét)

Az üzemmód-beállítás elvégzése.

- **Aktív:** Válassza a „Aktív” lehetőséget, hogy visszatérjen normál készenléti módba (LAN be, VGA KI ki).
- **Eco.:** Válassza az „Eco.” lehetőséget, hogy további energiát takarítson meg < 0,5 W értékben.

Megjegyzés: A ventilátorok aktív készenlétkben tovább futnak, ha a „Bekapcsolás jelre” funkció engedélyezett.

LAN (Készenlét)

A LAN funkció engedélyezése/letiltása, ha a kivetítő készenléti módban van.

VGA KI (Készenlét)

A VGA Ki funkció engedélyezése/letiltása, ha a kivetítő készenléti módban van.

USB Power

Az USB-tápfeszültség beállításainak megadása.

- **Be:** A kivetítő mindig USB-tápforrásról van bekapcsolva.
- **Ki:** Az USB-tápfeszültség ki van kapcsolva.
- **Auto:** A kivetítő automatikusan USB-tápforrásról van bekapcsolva.

A KIVETÍTŐ HASZNÁLATA

Beállítás, Biztonság menü

Biztonság

Engedélyezze ezt a funkciót, hogy a kivetítő használatához jelszó megadására legyen szükség.

- **Be:** Az „Be” lehetőséggel kapcsolhatja be a kivetítő bekapcsolásakor történő biztonsági ellenőrzést.
- **Ki:** Jelölje ki az „Ki” lehetőséget, így a felhasználó jelszó-ellenőrzés nélkül is bekapcsolhatja a kivetítőt.

Biztonsági időzítő

Ki lehet választani az idő (Hónap/Nap/Óra) funkciót, hogy beállítsa a kivetítő használati idejét. Ha letelik az idő, újra meg kell adnia a jelszót.

Jelszócsere

Használja a kivetítő bekapcsolására megjelenő jelszóigénylés beállítására vagy módosítására.

HDMI link beállítások menü

Megjegyzés:

- *Ha a HDMI CEC szabvánnyal kompatibilis eszközt csatlakoztat a kivetítőhöz HDMI-kábellel, be- és kikapcsolhatja őket a kivetítő OSD menüjének HDMI Link vezérlés funkciójával. Így a HDMI Link vezérlés szolgáltatás segítségével egy eszköz több eszközt tud csoportosan be- és kikapcsolni. Jellemző konfigurációban a DVD-lejátszó a kivetítőhöz erősítőn vagy házi-mozi rendszeren keresztül csatlakozhat.*

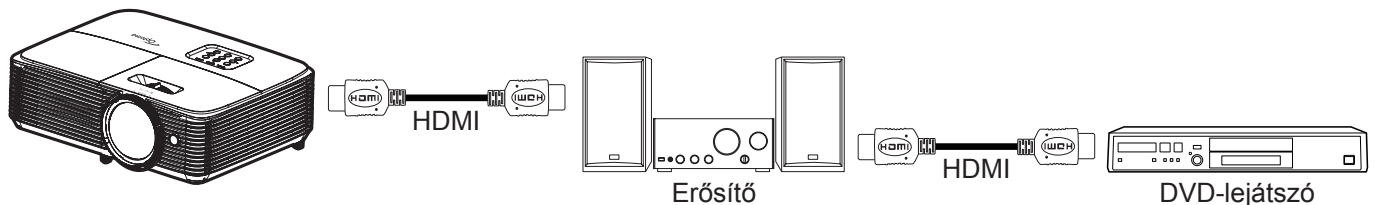

HDMI Link

A HDMI Link funkció engedélyezése/letiltása. Az TV tartalom, Bekapcsolás Link esetén és Kikapcsolás Link esetén opciók csak "Be" beállítás esetén érhetők el.

TV tartalom

Állítsa "Igen" (Igen) helyzetbe, ha azt szeretné, hogy a TV és a kivetítő egyszerre automatikusan kikapcsolódjon. Hogy megakadályozza mindkét eszköz egyszerre történő kikapcsolódását, állítsa "Nem" értékre.

Power On Link

CEC tápfeszültség parancsra.

- **Kölcsonös:** Mind a kivetítő, mind a CEC eszköz egyszerre kapcsolódik be.
- **PJ --> Device:** A CEC eszköz csak a kivetítő bekapcsolódása után kapcsolódik be.
- **Device --> PJ:** A kivetítő csak a CEC eszköz bekapcsolódása után kapcsolódik be.

Power Off Link

Engedélyezze ezt a funkciót, hogy a HDMI Link és a kivetítő automatikusan egyszerre kapcsolódjanak ki.

A KIVETÍTŐ HASZNÁLATA

Tesztábra menü beállítása

Tesztminta

Válasszon tesztábrát a zöld rács, bíborvörös rács, fehér rács és letiltott (Ki) funkciók közül.

Távvezérlő beállítások menü

IR funkció

Az IR funkció beállítása.

- **Be:** Válassza a „Be” lehetőséget, és a kivetítőt a távvezérlő segítségével vagy a kivetítő tetején lévő IR vevő használatával lehet kezelni.
- **Ki:** Válassza a „Ki” elemet, hogy a kivetítőt ne lehessen a távvezérlővel irányítani. Az „Ki” kiválasztásával használhatja a billentyűzet gombjait.

Felhasználói1/ Felhasználói2/ Felhasználói3

A Felhasználói1, Felhasználói2 vagy Felhasználói3 alapértelmezett funkciójának hozzárendelése a HDMI 2, VGA 2, Tesztminta, LAN, Fényerő, Kontraszt, Elalváskapcsoló, Színillesztés, Színhőmérséklet, Gamma, Kivetítés, Lámpa-beállítás, Nagyítás, Kimerevítés és MHL lehetőségek közül.

Megjegyzés: Az elérhető menüelemek típustól függően eltérnek.

Kivetítő-azonosító menü beállítása

Vetítő azonosító

Az azonosítót (ID) menü segítségével lehet beállítani (tartomány: 0–99), így a felhasználó az egyes kivetítőket RS232 parancsokkal vezérelheti.

Opciók menü beállítása

Nyelv

A többnyelvű képernyőmenü számára a következő nyelvek választhatók: angol, német, francia, olasz, spanyol, portugál, lengyel, holland, svéd, norvég/dán, finn, görög, hagyományos kínai, egyszerűsített kína, japán, koreai, orosz, magyar, cseh, arab, thaiföldi, török, perzsa, vietnámi, indonéz, román és szlovák.

Feliratozás

A Feliratozás a műsorhang vagy a képen látható egyéb információ szöveges verziója. Ha a bemeneti jel feliratot tartalmaz, bekapcsolhatja ezt a szolgáltatást és megtekintheti a csatornákat. Az alábbi opciók állnak rendelkezésre: „Ki”, „CC1” és „CC2”.



Megjegyzés: A Feliratozás funkció csak a Video NTSC esetében érhető el.

Menu Settings

Beállíthatja a menü helyzetét a képen és konfigurálhatja a menü időtúllépését.

- **Menü helyzete:** Válassza ki a menü helyzetét a képen.
- **Menü Időzítő:** Álltsa be, hogy meddig maradjon látható az OSD menü a képen.

Automatikus forrás

Ha ezt a beállítást „Be” értékre állítja és megnyomja a  gombot a kivetítő billentyűzetén vagy a  gombot a távvezérlőn, akkor a következő elérhető bemeneti forrás automatikusan kiválasztódik. A „Ki” érték kiválasztásával letilthatja az automatikus forrás funkciót.

A KIVETÍTŐ HASZNÁLATA

Bemeneti jelforrás

Válasszon bemeneti forrást a következők közül: HDMI1, HDMI2/MHL, VGA1, VGA2 és Video.

Megjegyzés: Az elérhető menüelemek típustól függően eltérnek.

Bemeneti Név

Használja a bemenet átnevezéséhez az egyszerűbb azonosítás érdekében. Az alábbi opciók állnak rendelkezésre: HDMI1, HDMI2/MHL, VGA1, VGA2 és Video.

Megjegyzés: Az elérhető menüelemek típustól függően eltérnek.

Intenzív hűtés

Ha kiválasztják a "Be" lehetőséget, a ventilátorok gyorsabban forognak. Ez a funkció nagy tengerszint feletti magasság esetén hasznos, ahol ritkább a levegő.

Megjelenítési mód rögzítése

Válassza a „Be” vagy „Ki” elemet a megjelenítési mód beállításainak lezárásához, illetve kioldásához.

Billentyűzet-lezárás

Ha a billentyűzár funkció beállítása „Be”, a billentyűzet zárolva lesz. A kivetítő azonban a távvezérlő segítségével továbbra is használható marad. Az „Ki” kiválasztásával ismét használhatja a billentyűzetet.

Információ elrejtése

Engedélyezze ezt a funkciót a tájékoztató üzenet elrejtéséhez.

- **Ki:** A „Ki” (Keresés) üzenet felfedéséhez válassza az „Keresés” (Ki) lehetőséget.
- **Be:** Az információs üzenetek elrejtéséhez válassza az "Be" (Be) lehetőséget.

Logo

Ezzel a funkcióval választhatja ki a kívánt kezdőképernyőt. Ha módosított egy beállítást, az új beállítás akkor lép életbe, ha legközelebb bekapcsolják a kivetítőt.

- **Alapértelmezett:** Az alapértelmezett induló kép.
- **Semleges:** Nem jelenik meg logó az induló képen.

Háttérszín

Ezzel a funkcióval kék, vörös, zöld, szürke, üres vagy logó kép jeleníthető meg, ha nincs elérhető jel.

Megjegyzés: Ha a háttérszínhez a „Nincs” opció van kiválasztva, akkor a háttérszín fekete.

Alaphelyzet menü beállítása

OSD alaphelyzet

Az OSD menübeállításokat a gyári alapértékekre állítja vissza.

Mindent alaphelyzetbe

A beállítások menüt a gyári alapbeállításokra állítja vissza.

A KIVETÍTŐ HASZNÁLATA

Hálózat menü

Megjegyzés: Ez a menü csak a 2. típusú (12 I/O) modellre vonatkozik.

Hálózati LAN menü

Hálózat állapota

Megjeleníti a hálózati kapcsolat állapotát (csak olvasható).

MAC cím

Megjeleníti a MAC-címet (csak olvasható).

DHCP

Ezt az elemet a DHCP funkció engedélyezéséhez vagy letiltásához használhatja.

- **Be:** A kivetítő automatikusan lekéri az IP-címet a hálózatról.
- **Ki:** IP-cím, alhálózati maszk, átjáró és DNS konfiguráció manuális megadásához.

Megjegyzés: Amikor kilép az OSD menüből, automatikusan alkalmazásra kerülnek a megadott értékek.

IP-cím

Az IP-cím megjelenítése.

Alhálózati maszk

Az alhálózati maszk számának megjelenítése.

Átjáró

A kivetítőhöz csatlakoztatott hálózat alapértelmezett átjárójának megjelenítése.

DNS

A DNS-szám megjelenítése.

Webböngésző használata a kivetítő irányítására

1. Kapcsolja „Be” helyzetbe a DHCP lehetőséget a kivetítőn, hogy a DHCP szerver automatikusan IP-címet oszthasson ki a kivetítőnek.
2. Nyissa meg a webböngészőt a PC-n, és gépelje be a kivetítő IP-címét (“Hálózat > LAN > IP-cím”).
3. Írja be a felhasználónevet és jelszót, majd kattintson a "Login" (Bejelentkezés) gombra. Megnyílik a kivetítő webes konfigurációs felülete.

Megjegyzés:

- Az alapértelmezett felhasználónév és jelszó az “admin”.
- Az ebben a szakaszban lévő lépések Windows 7 operációs rendszerre vonatkoznak.

A KIVETÍTŐ HASZNÁLATA

Ha közvetlen kapcsolat létesít a számítógép és a kivetítő között*

1. Kapcsolja „Ki” (Ki) helyzetbe a DHCP lehetőséget a kivetítőn.
2. Ezután állítsa be az IP-cím, alhálózati maszk, átjáró és DNS értékeit a kivetítőn (“Hálózat > LAN”).
3. Nyissa meg a **Network and sharing Center** (Hálózati és megosztási központ) oldalt a PC-n, majd a kivetítőn beállított hálózati paramétereket adja meg a PC-n is. A paraméterek mentéséhez kattintson az „OK” gombra.

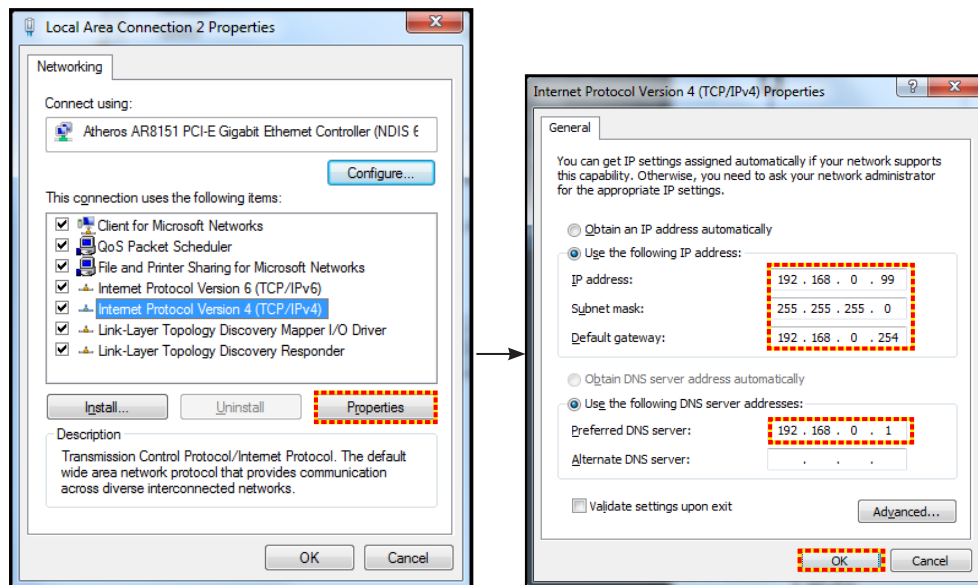

4. Nyissa meg a webböngészőt a PC-n, és gépelje a 3. lépés során kiosztott IP-címet az URL mezőbe. Ezután nyomja meg az „Enter” gombot.

Alaphelyzet

Az összes LAN paraméter alaphelyzetbe állítása.

Hálózati vezérlés menü

Crestron

Használja ezt a funkciót a hálózati funkció kiválasztásához (port: 41794).

Bővebb információért látogasson el a következő oldalra: <http://www.crestron.com> és www.crestron.com/getroomview.

Extron

Használja ezt a funkciót a hálózati funkció kiválasztásához (port: 2023).

PJ Link

Használja ezt a funkciót a hálózati funkció kiválasztásához (port: 4352).

AMX Device Discovery

Használja ezt a funkciót a hálózati funkció kiválasztásához (port: 9131).

Telnet

Használja ezt a funkciót a hálózati funkció kiválasztásához (port: 23).

HTTP

Használja ezt a funkciót a hálózati funkció kiválasztásához (port: 80).

A KIVETÍTŐ HASZNÁLATA

Beállítás Hálózati vezérlési beállítások menü

LAN_RJ45 funkció

Az egyszerű és könnyű kezelés érdekében a kivetítő sokféle hálózatkezelési és távvezérlési szolgáltatást kínál. A kivetítő LAN/RJ45 funkciója a hálózati működést teszi lehetővé, pl. a következők távvezérlését: Be-/kikapcsolás, fényerő- és kontrasztbeállítások. Ezenkívül megtekintheti a kivetítő állapotát is, pl.: Videó forrás, hangnémítás stb.

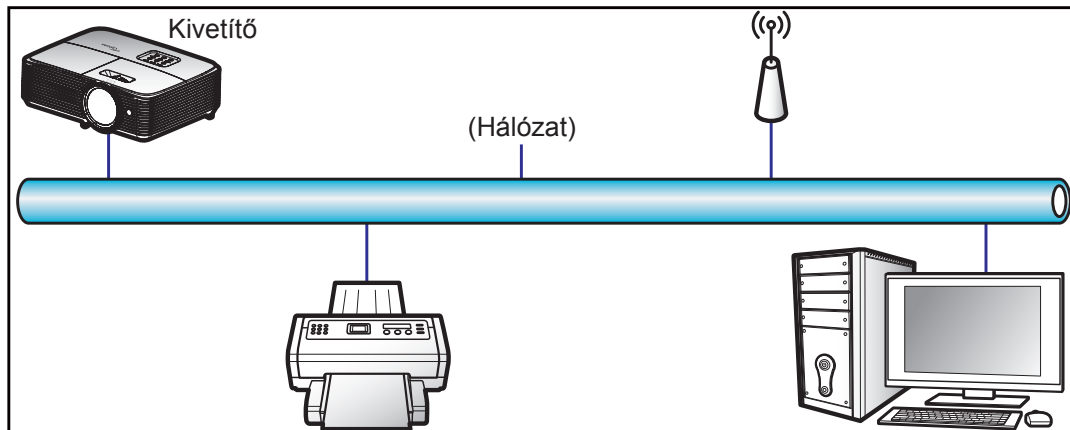

Vezetékes LAN-aljzat funkciók

A kivetítő PC (Laptop) vagy egyéb külső eszköz által vezérelhető a LAN/RJ45 porton keresztül és kompatibilis a Crestron / Extron / AMX (Device Discovery) / PLink protokollal.

- A Crestron a Crestron Electronics, Inc. bejegyzett védjegye az Egyesült Államokban.
- Az Extron az Extron Electronics, Inc. bejegyzett védjegye az Egyesült Államokban.
- Az AMX az AMX LLC bejegyzett védjegye az Egyesült Államokban.
- A PLink védjegy és embléma regisztrációs kérelmet nyújtott be Japánban, az Amerikai Egyesült Államokban és egyéb országokban a JBMIA által.

A kivetítő támogatja a Crestron Electronics vezérlő és a kapcsolódó szoftver bizonyos parancsait, pl. RoomView®.

<http://www.crestron.com/>

Ez a kivetítő hivatkozásképpen támogatja az Extron eszköz(öke)t.

<http://www.extron.com/>

Ez a kivetítő AMX (Device Discovery) támogatással rendelkezik.

<http://www.amx.com/>

Ez a kivetítő támogatja a PLink Class1 (1.00-s verzió) összes parancsát.

<http://plink.jbmia.or.jp/english/>

Bővebb információkért a LAN/RJ45 porthoz csatlakoztatható és a kivetítő távvezérlésére alkalmas külső eszközök típusairól, illetve az egyes külső eszközöket támogató távvezérlő parancsokról, közvetlenül vegye fel a kapcsolatot a Támogatás-Szervizzel.

A KIVETÍTŐ HASZNÁLATA

LAN RJ45

1. Csatlakoztassa az RJ45 kábelt a kivetítő és a PC (Laptop) megfelelő RJ45 csatlakozójához.

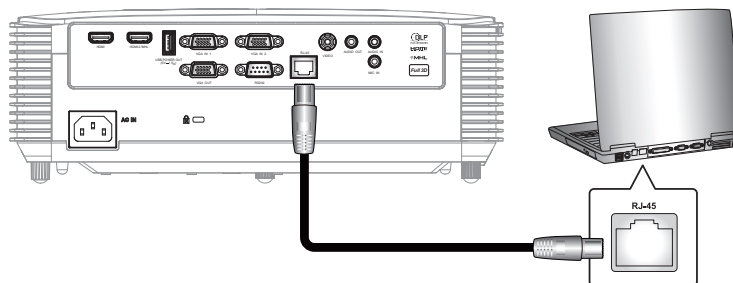

2. A PC-n (Laptonon) jelölje ki a **Start > Control Panel (Vezérlőpult) > Network Connections (Hálózati kapcsolatok)** elemet.

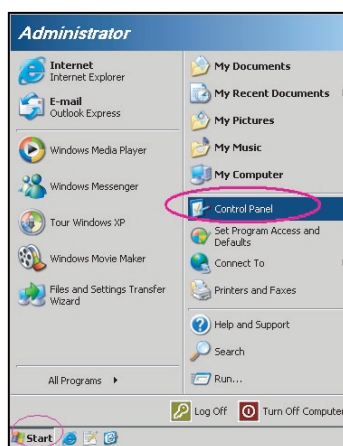

3. A jobb gombbal kattintson a **Local Area Connection (Helyi kapcsolat)** elemre, és jelölje ki a **Property (Tulajdonság)** elemet.

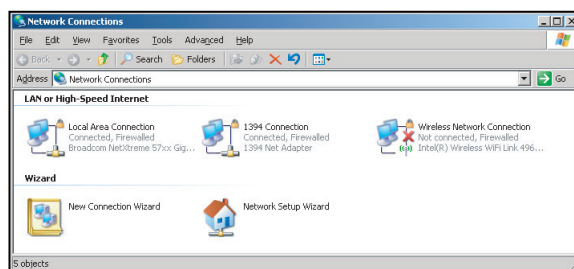

4. A **Properties (Tulajdonságok)** ablakban jelölje ki a **General (Általános)** fület, majd az **Internet Protocol (TCP/IP)** elemet.

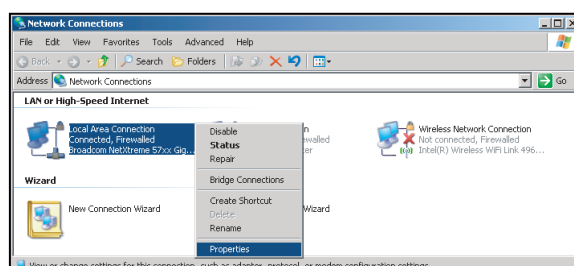

A KIVETÍTŐ HASZNÁLATA

5. Kattintson a "Properties" (Tulajdonságok) elemre.

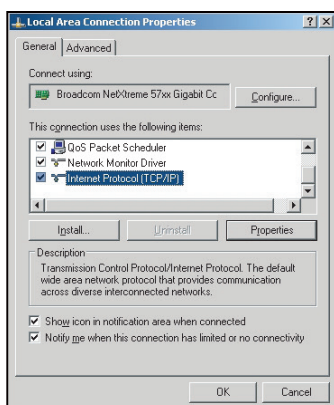

6. Billentyűzze be az IP-címet és alhálózati maszkot, majd nyomja meg az "OK" gombot.

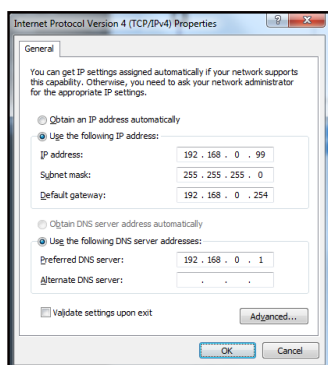

7. Nyomja meg a "Menu" (Menü) gombot a kivetítőn.
8. Nyissa meg a kivetítőn a következőt: **Hálózat > LAN**.
9. Írja be a következő kapcsolódási paramétereket:
 - DHCP: Ki
 - IP-cím: 192.168.0.100
 - Alhálózati maszk: 255.255.255.0
 - Átjáró: 192.168.0.254
 - DNS: 192.168.0.1
10. A beállítások megerősítéshez nyomja meg az "Enter" gombot.
11. Nyisson meg egy böngészőprogramot (például: Microsoft Internet Explorer Adobe Flash Player 9.0 vagy újabb verzióval).
12. A címsorban adja meg a kivetítő IP-címét: 192.168.0.100.

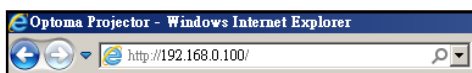

13. Nyomja meg az "Enter" gombot.

A KIVETÍTŐ HASZNÁLATA

A kivetítőt beállította távkezelésre. A LAN/RJ45 funkció a következőképpen jelenik meg:

Információ oldal

Model: Optoma

Tool Info Contact IT Help

Optoma

Projector Information

Projector Name: Optoma XGA
Location:
Firmware Version: A01
MAC Address: 00:60:E9:09:4B:FF
Resolution: 1280x800 60Hz
Lamp Hours: 105
Assigned to: Optoma Projector

Projector Status

Power Status: Power On
Source: Video
Display Mode: Presentation
Projection: Front
Brightness Mode: Bright
Error Status: 0: No Error

exit

CRESTRON connected Expansion Options

Főoldal

Model: Optoma

Tool Info Contact IT Help

Optoma

Power Vol - Mute Vol +

Sources List

VGA 1
VGA 2
Video
HDMI 1
HDMI 2/MHL

Menu Re-Sync
Enter
AV mute Source

Freeze Contrast Brightness Sharpness

CRESTRON connected Expansion Options

Eszközök oldal

Model: Optoma

Tool Info Contact IT Help

Optoma

Crestron Control

IP Address: 192.168.0.50
IP ID: 7
Port: 41794
Send

Projector

Projector Name: Optoma XGA
Location:
Assigned to: Optoma Projector
Send

DHCP Enabled
IP Address: 192.168.0.100
Subnet Mask: 255.255.255.0
Default Gateway: 192.168.0.254
DNS Server: 192.168.0.51
Send

User Password

Enabled
New Password:
Confirm:
Send

Admin Password

Enabled
New Password:
Confirm:
Send

exit

CRESTRON connected Expansion Options

IT helpdesk elérhetősége

Title

Send

X

A KIVETÍTŐ HASZNÁLATA

RS232 Telnet funkció keresztül

Egy másik fajta RS232 vezérlési mód is létezik, nevezetesen az "RS232 by TELNET" LAN/RJ45 csatolófelülethez.

Gyors üzembe helyezési útmutató az "RS232 by TELNET" használatához

- Ellenőrizze és jegyezze fel a kivetítő IP-címét az OSD-ről.
- Győződjön meg arról, hogy a PC/Laptop eléri a kivetítő weboldalát.
- Győződjön meg arról, hogy a "Windows Tűzfal" le van tiltva a "TELNET" funkció a PC/Laptop általi szűrése esetén.

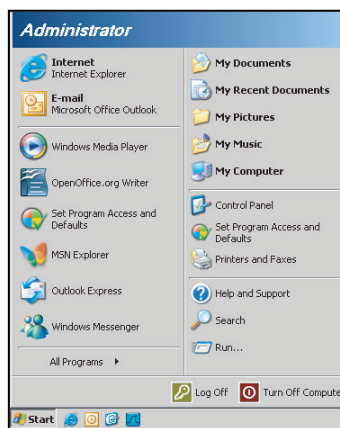

1. Válassza ki a **Start > Minden program.>Tartozékok > Parancssor** elemet.

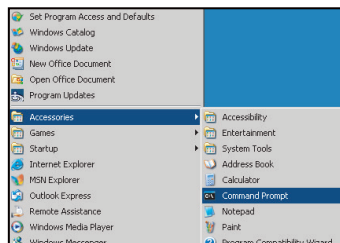

2. Az alábbi formátum szerint adja meg a parancsot:
 - telnet ttt.xxx.yyy.zzz 23 ("Enter" gomb megnyomva)
 - (ttt.xxx.yyy.zzz: a kivetítő IP-címe)
3. Ha a Telnet-kapcsolat készen áll és RS232 parancs adható meg, nyomja meg az "Enter" gombot, és az RS232 parancs végrehajtára kerül.

Az "RS232 by TELNET" specifikációja:

1. Telnet: TCP.
2. Telnet port: 23 (a részletekért lépjen kapcsolatba a szervizügynökkel vagy -csapattal).
3. Telnet segédprogram: Windows "TELNET.exe" (konzol mód).
4. Az RS232-by-Telnet vezérlés általános leválasztása: Bezárás
5. Zárja be a Windows Telnet segédprogramot közvetlenül azután, hogy a TELNET kapcsolat készenlétbe került.
 - A Telnet vezérlés 1. korlátozása: kevesebb mint 50 bájt folytonos hálózati terhelése lehet a Telnet vezérlés alkalmazásnak.
 - A Telnet vezérlés 2. korlátozása: kevesebb mint 26 bájtot tartalmazhat egy-egy teljes RS232 parancs Telnet vezérlés esetén.
 - A Telnet vezérlés 3. korlátozása: A következő RS232 parancsig tartó minimális késleltetés több mint 200 (ms) lehet.

A KIVETÍTŐ HASZNÁLATA

Információ menü

Információ menü

Megtekintheti a kivetítő alábbi adatait:

- Szabályzó
- Sorozatszám
- Source
- Felbontás
- Refresh Rate
- Megjelenítési mód
- Bekapcs. mód(Készenlét)
- Lámpaóra
- Hálózat állapota (*)
- IP-cím (*)
- Vetítő azonosító
- Filter Usage Hours
- Fényerő-mód
- FW Version

Megjegyzés: (*) A "Hálózat állapota" és "IP-cím" opciók csak a 2. típusú (12 I/O) modellre vonatkoznak.

KARBANTARTÁS

Lámpacsere

A kivetítő automatikusan érzékeli a lámpa élettartamát. Amikor a lámpa élettartamának vége felé közeledik, megjelenik egy figyelmeztető üzenet a vásznon.

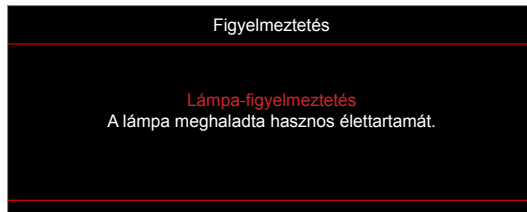

Amikor ezt az üzenetet látja, vegye fel a kapcsolatot a helyi viszonteladóval vagy szakszervizzel, hogy minél előbb kicserélhesse a lámpát. A lámpa kicserélése előtt legalább 30 percig hagyja hűlni a kivetítőt.



Figyelmeztetés: Ha a készüléket a mennyezetre szerelték, óvatosan járjon el, amikor kinyitja a lámpa fedelét. Tanácsos védőszemüveget viselni, ha mennyezetre szerelt készülékben cseréli ki a lámpát. Elővigyázatossággal járjon el, nehogy laza tárgyak kiessenek a kivetítőből.



Figyelmeztetés: A lámpa háza forró! Hagyja lehűlni, mielőtt kicserélné a lámpát!



Figyelmeztetés: A személyi sérülés elkerülése érdekében ne ejtse el a lámpaegységet és ne érintse meg az izzó buráját. Az izzó összetörhet, és személyi sérülést okozhat, ha elejtik.

KARBANTARTÁS

Lámpacsere (folytatás)

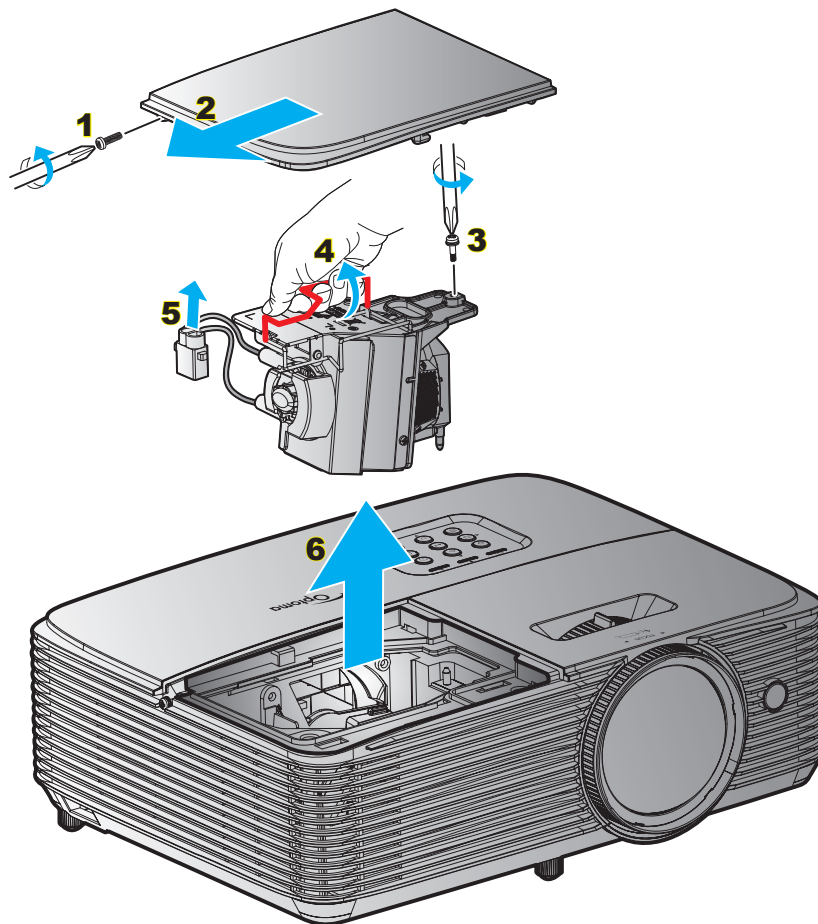

Eljárás:

1. Kapcsolja ki a kivetítő tápfeszültségét a „**⏻**” gomb megnyomásával a távvezérlőn vagy a kivetítő billentyűzetén.
2. Várjon 30 percet, amíg a kivetítő kihűl.
3. Húzza ki a tápkábelt.
4. Lazítsa meg a fedelet rögzítő csavart. **1**
5. Távolítsa el a fedelet. **2**
6. Lazítsa meg a lámpamodult rögzítő csavart. **3**
7. Tolja fel a lámpa karját. **4**
8. Távolítsa el a lámpa vezetékét. **5**
9. Óvatosan húzza ki a lámpaegységet. **6**
10. A lámpaegység visszaszereléséhez végezze el az előző lépéseket fordított sorrendben.
11. Kapcsolja be a kivetítőt és nullázza a lámpa számlálóját.
12. Lámpa nullázása: (i) Nyomja meg a „Menü” → gombot (ii) Válassza a „Beállítás” → lehetőséget (iii) Válassza a „Lámpa-beállítás” → lehetőséget (iv) Válassza a „Lámpa nullázása” → lehetőséget (v) Válassza a „Igen” lehetőséget.

Megjegyzés:

- Az izzó burkolatát és a lámpát rögzítő csavart nem lehet eltávolítani.
- A kivetítő nem kapcsolható be mindaddig, amíg a lámpa fedelét vissza nem helyezik a kivetítőre.
- Ne érintse meg a lámpa üvegből készült részeit. A kézzel rátapadó zsírtól a lámpa összetörhet. Puha, száraz kendővel tisztítsa meg a lámpaegységet, ha véletlenül hozzáérnek.

KARBANTARTÁS

A porszűrő beszerelése és tisztítása

A porszűrő beszerelése

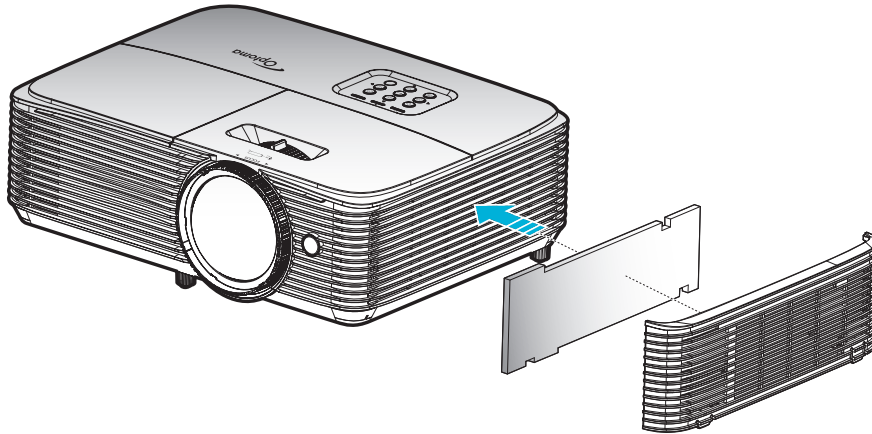

Megjegyzés: A porszűrők csak azon térségekben szükségesek/mellékeltek, ahol túlzott pormennyiség fordul elő.

A porszűrő tisztítása

A porszűrő tisztítását háromhavonta javasoljuk elvégezni. Ha a környezet különösen poros, tisztítsa gyakrabban.

Eljárás:

1. Kapcsolja ki a kivetítő tápfeszültségét a „**⏻**” gomb megnyomásával a távvezérlőn vagy a kivetítő billentyűzetén.
2. Húzza ki a tápkábelt.
3. Óvatosan vegye ki a porszűrőt. **1**
4. Tisztítsa meg vagy cserélje ki a porszűrőt. **2**
5. A porszűrő visszahelyezéséhez végezze el az előző lépéseket fordított sorrendben.

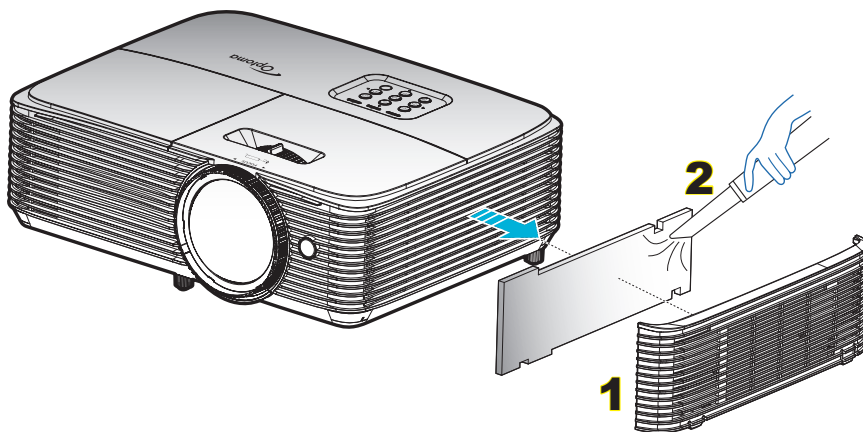

TOVÁBBI INFORMÁCIÓ

Kompatibilis felbontások

Digitális kompatibilitás

B0/Megállapított időzítés	B0/Szabvány időzítés	B0/Részletes időzítés	B1/Videó mód	B1/Részletes időzítés
720x400 @ 70Hz	1440x900 @ 60Hz	Natív időzítés:	640x480p @ 60Hz	720x480p @ 60Hz
640x480 @ 60Hz	1024x768 @ 120Hz	XGA: 1024x768 @ 60Hz	720x480p @ 60Hz	1280x720p @ 60Hz
640x480 @ 67Hz	1280x800 @ 60Hz	WXGA: 1280x800 @ 60Hz	1280x720p @ 60Hz	1366x768 @ 60Hz
640x480 @ 72Hz	1280x1024 @ 60Hz		1920x1080i @ 60Hz	1920x1080i @ 50Hz
640x480 @ 75Hz	1680x1050 @ 60Hz		720(1440)x480i @ 60Hz	1920x1080p @ 60Hz
800x600 @ 56Hz	1280x720 @ 60Hz		1920x1080p @ 60Hz	
800x600 @ 60Hz	1280x720 @ 120Hz		720x576p @ 50Hz	
800x600 @ 72Hz	1600x1200 @ 60Hz		1280x720p @ 50Hz	
800x600 @ 75Hz			1920x1080i @ 50Hz	
832x624 @ 75Hz			720(1440)x576i @ 50Hz	
1024x768 @ 60Hz			1920x1080p @ 50Hz	
1024x768 @ 70Hz			1920x1080p @ 24Hz	
1024x768 @ 75Hz			1920x1080p @ 30Hz	
1280x1024 @ 75Hz				
1152x870 @ 75Hz				

Analóg kompatibilitás

B0/Megállapított időzítés	B0/Szabvány időzítés	B0/Részletes időzítés	B1/Részletes időzítés
720x400 @ 70Hz	1440x900 @ 60Hz	Natív időzítés:	1366x768 @ 60Hz
640x480 @ 60Hz	1024x768 @ 120Hz	XGA: 1024x768 @ 60Hz	
640x480 @ 67Hz	1280x800 @ 60Hz	WXGA: 1280x800 @ 60Hz	
640x480 @ 72Hz	1280x1024 @ 60Hz		
640x480 @ 75Hz	1680x1050 @ 60Hz		
800x600 @ 56Hz	1280x720 @ 60Hz		
800x600 @ 60Hz	1280x720 @ 120Hz		
800x600 @ 72Hz	1600x1200 @ 60Hz		
800x600 @ 75Hz			
832x624 @ 75Hz			
1024x768 @ 60Hz			
1024x768 @ 70Hz			
1024x768 @ 75Hz			
1280x1024 @ 75Hz			
1152x870 @ 75Hz			

TOVÁBBI INFORMÁCIÓ

True 3D videó jelforrás kompatibilitása

		Bemeneti időzítés		
Bemeneti felbontás	HDMI 1.4a 3D bemenet	1280x720P @ 50Hz	Top-and-Bottom	
		1280x720P @ 60Hz	Top-and-Bottom	
		1280x720P @ 50Hz	Kerettömörítés	
		1280x720P @ 60Hz	Kerettömörítés	
		1920x1080i @ 50Hz	Egymás melletti (Félkép)	
		1920x1080i @ 60Hz	Egymás melletti (Félkép)	
		1920x1080P @ 24Hz	Top-and-Bottom	
		1920x1080P @ 24Hz	Kerettömörítés	
		HDMI 1.3	1920x1080i @ 50Hz	Egymás melletti (Félkép)
	1920x1080i @ 60Hz			
	1280x720P @ 50Hz			
	1280x720P @ 60Hz			
	800x600 @ 60Hz			
	1024x768 @ 60Hz			
	1280x800 @ 60Hz			
	1920x1080i @ 50Hz		Top-and-Bottom	Bekapcsolt TAB mód mellett
	1920x1080i @ 60Hz			
	1280x720P @ 50Hz			
	1280x720P @ 60Hz			
	800x600 @ 60Hz			
1024x768 @ 60Hz				
1280x800 @ 60Hz				
480i	HQFS	A 3D formátum Szekvenciális képkockák		

Megjegyzés:

- Ha a 3D bemenet 1080p@24hz, a DMD az integrál többszörösével kell, hogy működjön 3D módban.
- Támogassa az NVIDIA 3DTV Play módot, ha nincs Optoma szabadalmi díj. Az 1080i@25hz és 720p@50hz 100 Hz-en fut; az egyéb 3D időzítés 120 Hz-en fut.
- Az 1080p@24hz 144 Hz-en fut.

TOVÁBBI INFORMÁCIÓ

Képméret és vetítési távolság

XGA

Kívánt képméret						A kívánt képméretnek megfelelő vetítési távolság (D)				Eltérés (Hd)	
Átlós		Szélesség		Magasság		Nagy látószög		Tele			
m	hüvelyk	m	hüvelyk	m	hüvelyk	m	láb	m	láb	m	láb
0,81	32	0,65	25,60	0,49	19,20	0,4	1,31	NA	NA	0,07	2,76
1,27	50	1,02	40,00	0,76	30,00	0,6	1,97	NA	NA	0,12	4,72
1,52	60	1,22	48,00	0,91	36,00	0,8	2,62	NA	NA	0,14	5,51
1,78	70	1,42	56,00	1,07	42,00	0,9	2,95	NA	NA	0,16	6,30
2,03	80	1,63	64,00	1,22	48,00	1,0	3,28	NA	NA	0,18	7,09
2,29	90	1,83	72,00	1,37	54,00	1,1	3,61	NA	NA	0,21	8,27
2,54	100	2,03	80,00	1,52	60,00	1,3	4,27	NA	NA	0,23	9,06
3,05	120	2,44	96,00	1,83	72,00	1,5	4,92	NA	NA	0,27	10,63
3,81	150	3,05	120,00	2,29	90,00	1,9	6,23	NA	NA	0,34	13,39
4,57	180	3,66	144,00	2,74	108,00	2,3	7,55	NA	NA	0,41	16,14
5,08	200	4,06	160,00	3,05	120,00	2,5	8,20	NA	NA	0,46	18,11
6,35	250	5,08	200,00	3,81	150,00	3,1	10,17	NA	NA	0,57	22,44
7,62	300	6,1	240,00	4,57	180,00	3,8	12,47	NA	NA	0,69	27,17

WXGA

Kívánt képméret						A kívánt képméretnek megfelelő vetítési távolság (D)				Eltérés (Hd)	
Átlós		Szélesség		Magasság		Nagy látószög		Tele			
m	hüvelyk	m	hüvelyk	m	hüvelyk	m	láb	m	láb	m	láb
0,81	32	0,69	27,14	0,43	17,00	0,4	1,31	NA	NA	0,05	1,97
1,27	50	1,08	42,40	0,67	26,50	0,6	1,97	NA	NA	0,09	3,54
1,52	60	1,29	50,88	0,81	31,80	0,7	2,30	NA	NA	0,10	3,94
1,78	70	1,51	59,36	0,94	37,10	0,8	2,62	NA	NA	0,12	4,72
2,03	80	1,72	67,84	1,08	42,40	0,9	2,95	NA	NA	0,13	5,12
2,29	90	1,94	76,32	1,21	47,70	1,0	3,28	NA	NA	0,15	5,91
2,54	100	2,15	84,80	1,35	53,00	1,1	3,61	NA	NA	0,16	6,30
3,05	120	2,58	101,76	1,62	63,60	1,3	4,27	NA	NA	0,20	7,87
3,81	150	3,23	127,20	2,02	79,50	1,7	5,58	NA	NA	0,25	9,84
4,57	180	3,88	152,64	2,42	95,40	2,0	6,56	NA	NA	0,30	11,81
5,08	200	4,31	169,60	2,69	106,00	2,2	7,22	NA	NA	0,34	13,39
6,35	250	5,38	212,00	3,37	132,50	2,8	9,19	NA	NA	0,41	16,14
7,62	300	6,46	254,40	4,04	159,00	3,4	11,15	NA	NA	0,50	19,69

TOVÁBBI INFORMÁCIÓ

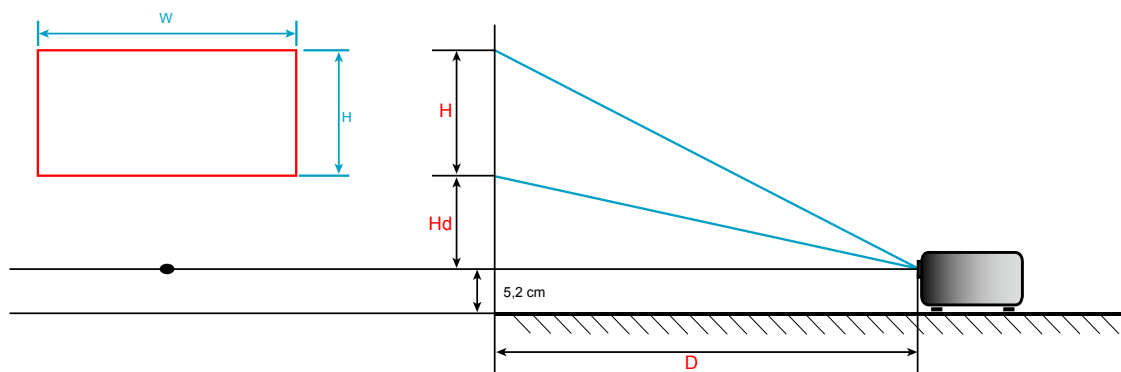

TOVÁBBI INFORMÁCIÓ

A kivetítő méretei és a mennyezeti tartó felszerelése

1. A kivetítő sérülésének elkerülése érdekében kérjük, használja az Optoma által ajánlott szerelőkészletet a felszereléshez.
2. Amennyiben harmadik fél által forgalmazott mennyezetre szerelő készletet kíván használni, győződjön meg arról, hogy a kivetítőt tartó konzol rögzítésére szolgáló csavarok megfelelnek az alábbi előírásokkal:
 - Csavar típusa: M4*3
 - Minimális csavar hosszúság: 10 mm

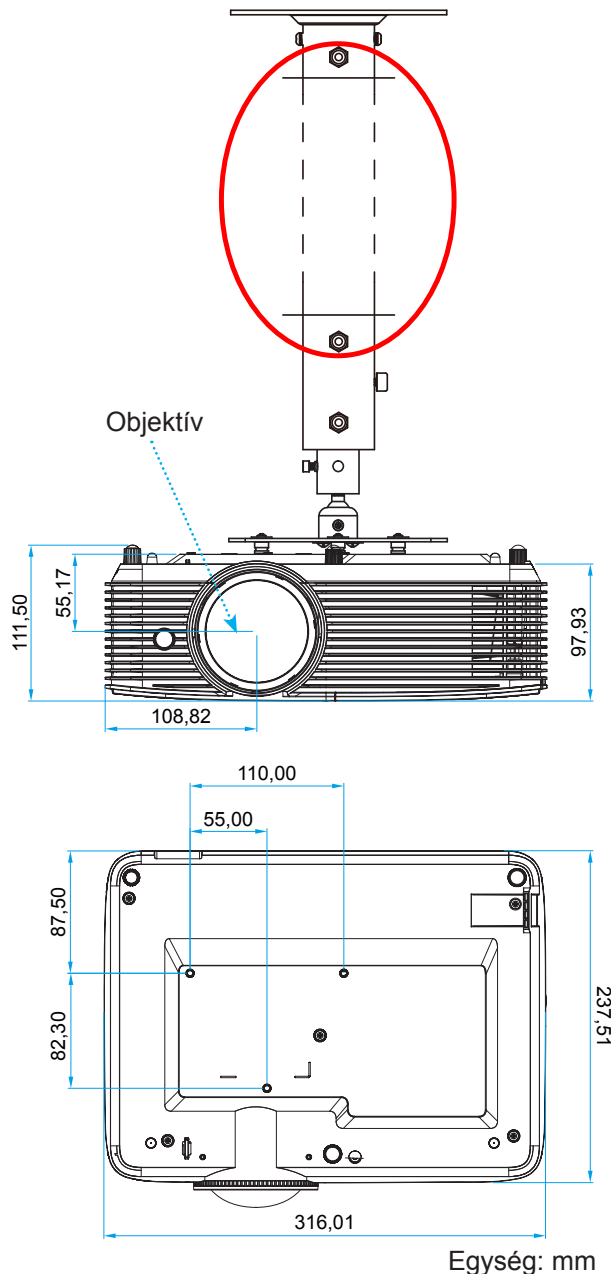

Megjegyzés: Jegyezze meg, hogy a helytelen telepítés miatti sérülés érvényteleníti a garanciát.



Figyelmeztetés:

- Ha más gyártótól vásárol mennyezetre szerelő konzolt, megfelelő méretű csavarokat használjon a kivetítő rögzítéséhez. A szerelőlemez vastagságától függően a csavar mérete eltérő lehet.
- Győződjön meg arról, hogy a mennyezet és a kivetítő alja között legalább 10 cm távolság van.
- A kivetítőt ne telepítse hőforrás közelében.







TOVÁBBI INFORMÁCIÓ

Infravörös távvezérlő 1-kódok



Gombleírások	Leírás	Billentyűkód
Lámpaerősség	Nyomja meg a kivetítő be- / kikapcsoláshoz.	81
Kimerevítés	Nyomja meg a vetített kép kimerevítéséhez.	8B
Képarány	Nyomja meg a megjelenített kép arányának módosításához.	98
AV némítás	Nyomja meg a kivetítő beépített hangszórójának ki- / bekapcsolásához	8A
Trapézkorrekció+/ fel	<ul style="list-style-type: none"> Nyomja meg a gombot a kivetítő megdöntése által okozott képtorzítás kioltásához. Nyomja meg, hogy felfelé lépjen. 	C6
Némítás	Nyomja meg a hang ideiglenes ki- / bekapcsolásához.	92
Bal/Hangerő-	<ul style="list-style-type: none"> Nyomja meg a hangerő csökkentéséhez. Nyomja meg, hogy balra lépjen. 	C8
Enter	Megerősíti a választást.	- C5 (OSD-hez) - CA (az USB-egér emulációjához USB-n keresztül)
Jobb/Hangerő+	<ul style="list-style-type: none"> Nyomja meg a hangerő növeléséhez. Nyomja meg, hogy jobbra lépjen. 	C9
Menü	Nyomja meg a kivetítő képernyőmenüinek megjelenítéséhez vagy bezárásához.	88
Le/ Trapézkorrekció-	<ul style="list-style-type: none"> Nyomja meg a gombot a kivetítő megdöntése által okozott képtorzítás kioltásához. Nyomja meg, hogy lefelé lépjen. 	C7
Három dimenzió	Nyomja meg, hogy kézzel válasszon 3D módot, amely leginkább megfelel a 3D tartalomnak.	93

TOVÁBBI INFORMÁCIÓ

Gombleírások		Leírás	Billentyűkód
HDMI		Nyomja meg a HDMI jelforrás kiválasztásához.	86
VGA		Nyomja meg a VGA jelforrás kiválasztásához.	8E
Video		Nyomja meg a videó jelforrás kiválasztásához.	CE
Source		Nyomja meg egy bemeneti jelforrás kiválasztásához.	C3
Fényerő-mód		Nyomja meg, hogy automatikusan beállítsa a kép fényerejét az optimális kontraszt érdekében.	87
Újraszinkronizálás		Automatikusan a bemeneti jelforráshoz szinkronizálja a kivetítőt.	C4





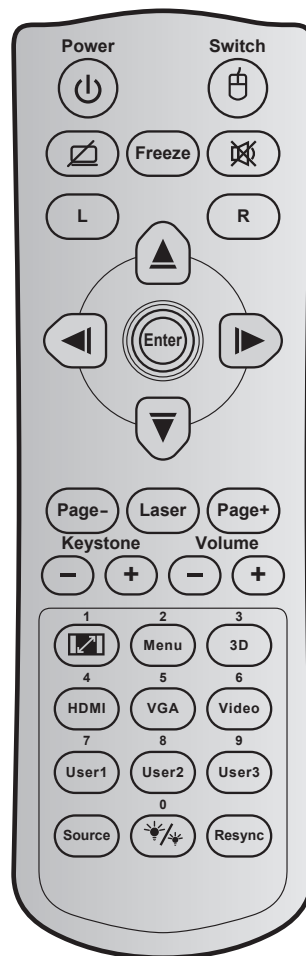

TOVÁBBI INFORMÁCIÓ

Infravörös távvezérlő 2-kódok



Billentyű	Billentyűkép	Billentyűkód	Nyomatógomb leírás	Leírás
Lámpaerősség		81	Be-/kikapcsolás	Nyomja meg a kivetítő be- / kikapcsoláshoz.
Váltás		3E	Váltás	Nyomja meg az USB egér be- / kikapcsolásához.
Üres kép megjelenítése / hang némítása		8A		Nyomja meg a vetített kép elrejtéséhez / felfedéséhez és a hang ki- / bekapcsolásához.
Kimerevítés		8B	Kimerevítés	Nyomja meg a vetített kép kimerevítéséhez.
Némítás		92		Nyomja meg a hang ideiglenes ki- / bekapcsolásához.
Egér bal kattintás	L	CB	L	Bal egérgomb-kattintásként működik.
Egér jobb kattintás	R	CC	R	Jobb egérgomb-kattintásként működik.
Négyirányú kiválasztógombok		C6	Felfelé nyíl	Használja a ▲ ▼ ◀ ▶ gombot elemek kiválasztásához, illetve azok beállításainak elvégzéséhez.
		C8	Bal nyíl	
		C9	Jobb nyíl	
		C7	Lefelé nyíl	
Enter		C5	Enter	Megerősíti a választást.
		CA	Enter	

TOVÁBBI INFORMÁCIÓ

Billentyű	Billentyűkód	Nyomatógomb leírás	Leírás
Oldal -	C2	Oldal -	Nyomja meg, hogy lefelé görgessen.
Lézer	N/A	Lézer	Használja lézermutatóként.
Page +	C1	Page +	Nyomja meg, hogy felfelé görgessen.
Trapézkorrekció		85	Trapézkorrekció +
		84	Trapézkorrekció -
Hangerő		8C	Hangerő +
		8F	Hangerő -
Képarány / 1		98	 / 1
Menü / 2		88	Menü / 2
Három dimenzió / 3		93	Három dimenzió / 3
HDMI / 4		86	HDMI/4
VGA / 5		D0	VGA/5
Videó / 6		D1	Videó / 6
Felhasználói 1 / 7; Felhasználói 2 / 8; Felhasználói 3 / 9		D2	Felhasználói 1/7
		D3	Felhasználói 2/8
		D4	Felhasználói 3/9
Source		C3	Source
Fényerő-mód / 0		96	 / 0
Újraszinkr.		C4	Újraszinkr.

TOVÁBBI INFORMÁCIÓ

Hibaelhárítás

Ha problémát tapasztal a kivetítővel kapcsolatban, forduljon az alábbi hibaelhárítási útmutatóhoz. Ha a probléma továbbra is fennmarad, vegye fel a kapcsolatot viszonteladójával vagy a helyi szervizközponttal.

Képproblémák



A kép nem jelenik meg.

- Ellenőrizze, hogy az összes kábel és tápcsatlakozó megfelelően és biztonságosan rögzül-e, az „Üzembe helyezés” szakaszban írottak szerint.
- Ellenőrizze, hogy a tűk és csatlakozók nem hajlottak vagy törtek el.
- Ellenőrizze a vetítőlámpa megfelelő beszereltségét. Kérjük, tekintse át a „A lámpa cseréje” című szakaszt.
- Győződjön meg arról, hogy az „AV némítás” funkció nincs bekapcsolva.



A kép nem éles

- Állítson a vetítőlencse fókuszgyűrűjén.
- Győződjön meg arról, hogy a vetítévásznon távolsága a tartományon belül van. (Lásd: 61-62. oldal.)



A kép megnyúlik, amikor 16:9 képarányú DVD filmet játszik le

- Ha a anamorf vagy 16:9 képformátumú DVD filmet játszik le, a kivetítő a képet a legjobb minőségben 16:9 beállításban jeleníti meg.
- Ha Letterbox (LBX) képformátumú DVD-filmet játszik le, módosítsa a formátumot Letterbox (LBX) beállításra a kivetítő OSD menüjében.
- Ha 4:3 képformátumú DVD filmet játszik le, módosítsa a formátumot 4:3 beállításra a kivetítő OSD menüjében.
- Állítsa a megjelenítési formátumot 16:9 (széles) képméretarányra a DVD-lejátszón.



A kép túl kicsi vagy túl nagy

- Helyezze a kivetítőt a vászonhoz közelebbre vagy messzebbre.
- Nyomja meg a "Menu" (Menü) gombot a kivetítő kezelőpanelén, lépjen a "Kijelző → Képarány" menübe. Próbálkozzon különböző beállításokkal.



A kép oldalai ferdék.:



- Ha lehetséges, helyezze át a kivetítőt úgy, hogy a vetítévásznon közepe felé nézzen és annak alsó széle alatt legyen.
- Használja a "Kijelző → Trapézkorrekció" lehetőséget, hogy az OSD-ről végezze a beállítást.





A kép fordított.

- Válassza ki a "Beállítás → Kivetítés" elemet az OSD menüben és válassza ki a vetítés irányát.

TOVÁBBI INFORMÁCIÓ

-  *Homályos dupla kép*
- Ha megnyomja a „3D” gombot és „Auto” állapotra vált, elkerülheti, hogy a hagyományos 2D kép homályos, dupla képként jelenjen meg.
-  *Két kép, egymás melletti formátumban.*
- Ha a bemeneti jel HDMI 1.3 2D 1080i egymás melletti jel, nyomja meg a „3D” gombot és váltson az „SBS” opcióra.
-  *A kép nem jelenik meg 3D-ben.*
- Ellenőrizze, hogy nem merült-e ki a 3D szemüveg eleme.
 - Ellenőrizze, hogy be van-e kapcsolva a 3D szemüveg.
 - Ha a bemeneti jel HDMI 1.3 2D (1080i egymás melletti jel fele), nyomja meg a „3D” gombot és váltson az „SBS” opcióra.

Egyéb problémák

-  *A kivetítő nem reagál semmilyen kezelőszervre*
- Ha lehetséges, kapcsolja ki a kivetítőt, majd húzza ki a tápkábelt, és várjon legalább 20 másodpercig, míg újra nem csatlakoztatja.
-  *A lámpa kiég, vagy pukkanó hangot ad ki*
- Amint a lámpa eléri élettartama végét, kiég és hangos pukkanó hangot adhat ki. Ha ez történik, a kivetítő addig nem kapcsolódik be, amíg ki nem cserélik a lámpamodult. A lámpa cseréjéhez kövesse a “A lámpa cseréje” rész alatt található eljárásokat a következő oldalakon: 56-57.

Távvezérlő problémák

-  *Ha a távvezérlő nem működik*
- Ellenőrizze, hogy a távvezérlő működési szöge a kivetítő IR vevőjéhez viszonyítva $\pm 15^\circ$ -on belül van.
 - Győződjön meg arról, hogy a kivetítő és a távirányító között nincs semmiféle akadály. A kivetítőtől 6 méteren (20 lábon) belül legyen.
 - Győződjön meg arról, hogy helyesen helyezték be az elemeket.
 - Cserélje ki a lemerült elemeket.

TOVÁBBI INFORMÁCIÓ



Figyelmeztető jelzés

Ha a figyelmeztető lámpák (lásd alább) bekapcsolódnak vagy villognak, a kivetítő automatikusan kikapcsol:

- Ha a „LÁMPA” LED folyamatos vörös színnel világít és a „Be/Készenlét” jelzőfény vörösén villog.
- Ha a „HŐMÉRSÉKLET” LED folyamatos vörös színnel világít és a „Be/Készenlét” jelzőfény vörösén villog. Ez azt jelzi, hogy a kivetítő túlmelegedett. Normális esetben a kivetítőt lehűlés után újra be lehet kapcsolni.
- Ha a „HŐMÉRSÉKLET” LED vörös színnel villog és a „Be/Készenlét” jelzőfény vörösén villog.

Húzza ki a tápkábelt, várjon 30 másodpercig és próbálkozzon újra. Ha a figyelmeztető fény újra kigyullad vagy villog, segítségért vegye fel a kapcsolatot a legközelebbi szervizzel.

LED fény jelentése

Message	 Bekapcsolt állapot LED	 Bekapcsolt állapot LED	 Hőmérsékletjelző LED	 Lámpa LED
	(Vörös)	(Kék)	(Vörös)	(Vörös)
Készenléti állapot (Hálózati tápkábel bemenet)	Folyamatosan világít			
Bekapcsolt állapot (Bemelegedés)		Villog (0,5 mp ki / 0,5 mp be)		
Bekapcsolás és lámpavilágítás		Folyamatosan világít		
Kikapcsolás (hűtés)		Villog (0,5 mp ki / 0,5 mp világít). Visszatér folyamatos vörös fényre, amikor a hűtőventilátor kikapcsolódik.		
Gyors újraindítás (100 mp)		Villog (0,25 mp ki / 0,25 mp be)		
Hiba (Lámpahiba)	Villog			Folyamatosan világít
Hiba (Hibás ventilátor)	Villog		Villog	
Hiba (Magas hőmérs.)	Villog		Folyamatosan világít	

- Kikapcsolás:

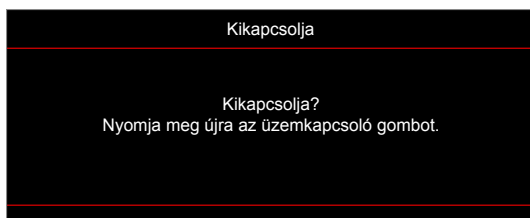

- Lámpa-figyelmeztetés:

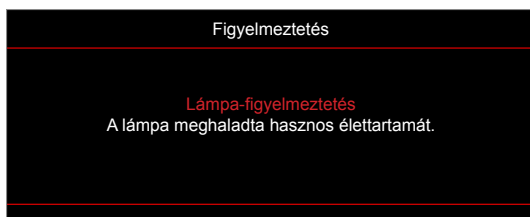

TOVÁBBI INFORMÁCIÓ

- Hőmérséklet-figyelmeztetés:



- A ventilátor meghibásodott:

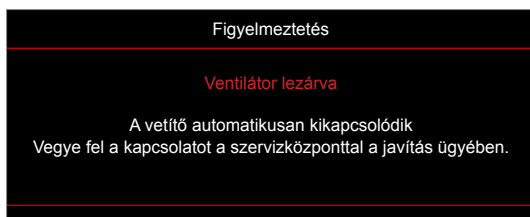

- Megjelenítési tartományon kívül:

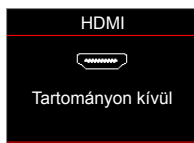

- Kikapcsolási figyelmeztetés:

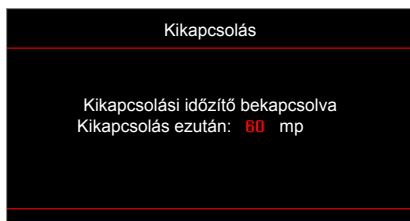

- Biztonsági időzítő riasztás:

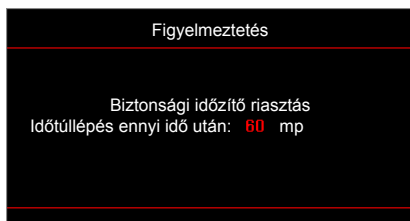

TOVÁBBI INFORMÁCIÓ

Műszaki adatok

Optikai	Leírás
Eredeti felbontás	XGA / WXGA
Maximális felbontás	1024x768 / 1280x800
Objektív	Manuális fókusz
Kép mérete (átlós)	<ul style="list-style-type: none">• 31,9" és 303,09" között állítható (Mechanikai fókuszterület) (Átlós) XGA esetében• 35,64" és 302,98" között állítható (Mechanikai fókuszterület) (Átlós) WXGA esetében
Vetítési távolság	<ul style="list-style-type: none">• 0,4~3,8 m XGA esetében• 0,4~3,4 m WXGA esetében

Elektromos	Leírás
Bemenetek	<ul style="list-style-type: none">• HDMI 1.4a• USB 2.0 USB-A - 5 V tápfeszültség, 1,5 A• VGA IN• Video• Audiobemenet 3,5 mm• RS232C csatlakozódugó (9 tűs D-SUB)• MHL 2.1*• Mikrofon-csatlakozó* Megjegyzés: (*) Ez a csatlakozó csak a 2. típusú (12 I/O) modellre vonatkozik.
Kimenetek	<ul style="list-style-type: none">• Audiokimenet 3,5 mm• VGA-kimenet
Control	<ul style="list-style-type: none">• USB A típus egér / szerviz funkcióhoz• RJ-45 (webes vezérlés támogatása)* Megjegyzés: (*) Ez a csatlakozó csak a 2. típusú (12 I/O) modellre vonatkozik.
Színvisszaadás	1073,4 millió szín
Képfrissítési sebesség	<ul style="list-style-type: none">• Vízszintes pásztázási sebesség: 15,375 ~ 91,146 KHz• Függőleges pásztázási sebesség: 50-85 Hz (120 Hz a 3D-kompatibilis kivetítő esetében)
Beépített hangszóró	Igen, 10 W
Tápfeszültség igény	100–240 V~ 50/60 Hz
Bemeneti áramerősség	2,8–1,0 A
Áramfogyasztás	Fényes: <ul style="list-style-type: none">• Jellemzően 230 W MAX 253 W 110 V~ mellett• Jellemzően 225 W MAX 248 W 220 V~ mellett Eco: <ul style="list-style-type: none">• Jellemzően 190 W MAX 209 W 110 V~ mellett• Jellemzően 187 W MAX 206 W 220 V~ mellett

Mechanikai	Leírás
Felszerelés tájolása	Első, Hátsó, Mennyezeti - Első, Hátsó - Felső
Méret	- 316 mm (Sz) x 243,5 mm (Mé) x 98 mm (Ma) (talpak nélkül) - 316 mm (Sz) x 243,5 mm (Mé) x 108,5 mm (Ma) (talpakkal)
Tömeg	2,9±0,5 kg
Környezeti feltételek	5 – 40°C működés közben; 10% – 85% páratartalom (lecsapódás nélkül)

Megjegyzés: A műszaki adatok előzetes értesítés nélkül megváltozhatnak.



TOVÁBBI INFORMÁCIÓ

Optoma globális képviseltek

Szerviz- és támogatásai információkért vegye fel a kapcsolatot a helyi képvisellel.



USA

47697 Westinghouse Drive,
Fremont, CA 94539, USA
www.optomausa.com

 888-289-6786
 510-897-8601
 services@optoma.com



Kanada

47697 Westinghouse Drive,
Fremont, CA 94539, USA
www.optomausa.com

 888-289-6786
 510-897-8601
 services@optoma.com

Közép-Amerika

47697 Westinghouse Drive,
Fremont, CA 94539, USA
www.optomausa.com

 888-289-6786
 510-897-8601
 services@optoma.com



Európa

Unit 1, Network 41, Bourne End Mills
Hemel Hempstead, Herts,
HP1 2UJ, United Kingdom
www.optoma.eu
Szerviz Tel.: +44 (0)1923 691865

 +44 (0) 1923 691 800
 +44 (0) 1923 691 888
 service@tsc-europe.com



Benelux BV

Randstad 22-123
1316 BW Almere
The Netherlands
www.optoma.nl

 +31 (0) 36 820 0252
 +31 (0) 36 548 9052



Franciaország

Bâtiment E
81-83 avenue Edouard Vaillant
92100 Boulogne Billancourt, France

 +33 1 41 46 12 20
 +33 1 41 46 94 35
 savoptoma@optoma.fr



Spanyolország

C/ José Hierro, 36 Of. 1C
28522 Rivas VaciaMadrid,
Spain

 +34 91 499 06 06
 +34 91 670 08 32



Németország

Wiesenstrasse 21 W
D40549 Düsseldorf,
Germany

 +49 (0) 211 506 6670
 +49 (0) 211 506 66799
 info@optoma.de

Skandinávia



Lerpeveien 25
3040 Drammen
Norway

 +47 32 98 89 90
 +47 32 98 89 99
 info@optoma.no

PO.BOX 9515
3038 Drammen
Norway

Korea

WOOMI TECH.CO.,LTD.
4F, Minu Bldg.33-14, Kangnam-Ku,
Seoul,135-815, KOREA
korea.optoma.com

 +82+2+34430004
 +82+2+34430005



Japán

東京都足立区綾瀬3-25-18
株式会社オーエス
コンタクトセンター: 0120-380-495

 info@os-worldwide.com
www.os-worldwide.com



Tajvan

12F., No.213, Sec. 3, Beixin Rd.,
Xindian Dist., New Taipei City 231,
Taiwan, R.O.C.
www.optoma.com.tw

 +886-2-8911-8600
 +886-2-8911-6550
 services@optoma.com.tw
asia.optoma.com



Hongkong

Unit A, 27/F Dragon Centre,
79 Wing Hong Street,
Cheung Sha Wan,
Kowloon, Hong Kong

 +852-2396-8968
 +852-2370-1222
www.optoma.com.hk

Kína

5F, No. 1205, Kaixuan Rd.,
Changning District
Shanghai, 200052, China

 +86-21-62947376
 +86-21-62947375
www.optoma.com.cn



P/N:36.7DR01G001-A