

# Panel plano interactivo



# ÍNDICE

<b>SEGURIDAD .....</b>	<b>4</b>
Instrucciones de seguridad.....	4
Derechos de autor .....	5
Renuncia de responsabilidad .....	5
Reconocimiento de marcas registradas .....	5
FCC .....	5
Declaración de conformidad de los países de la Unión Europea.....	6
WEEE.....	6
<b>INTRODUCCIÓN.....</b>	<b>7</b>
Contenido del paquete .....	7
Accesorios estándar.....	7
Accesorios opcionales.....	7
Información general del producto .....	8
Vista frontal .....	8
Vista posterior .....	9
Mando a distancia .....	10
<b>CONFIGURACIÓN E INSTALACIÓN .....</b>	<b>12</b>
Instalación en la pared .....	12
Especificaciones para instalación en pared .....	12
Instalar un mini-PC externo.....	15
Instalación del soporte del pedestal (opcional) .....	16
Utilizar el mando a distancia.....	19
Instalar y reemplazar las pilas del mando a distancia.....	19
Alcance de funcionamiento del mando a distancia .....	20
Realizar las conexiones.....	21
Conectar la alimentación.....	21
Conectar dispositivos externos .....	21
<b>UTILIZAR EL DISPOSITIVO.....</b>	<b>25</b>
Encendido y apagado.....	25
Asistente para configuración .....	26
<b>OPERACIONES BÁSICAS.....</b>	<b>28</b>
Información general sobre la pantalla Inicio .....	28
Configuración general .....	29
Seleccionar una fuente de entrada .....	30
Activar la función de luz azul baja.....	30
Ajustar el nivel de volumen .....	31
Ajustar el nivel de la luz de fondo.....	31
Definir la configuración de audio.....	32

Definir la configuración de la pantalla .....	32
Definir la configuración de visualización .....	33
Definir la configuración del ajuste (solo para la entrada VGA).....	33
Barra de herramientas lateral .....	34
Ver las tareas recientes .....	34
Herramienta de anotaciones .....	35
Congelación de la pantalla .....	36
Otras utilidades .....	37
Cloud Drive.....	42
Configuración avanzada.....	43
Definición de la configuración de red .....	44

## **UTILIZAR LAS APLICACIONES ..... 46**

Nota .....	47
Opciones avanzadas .....	51
Screenshare .....	52
Tabla de compatibilidades de la aplicación ShareSender .....	52
Dispositivo móvil.....	52
Equipo .....	54
Buscador .....	56
Administrar los archivos .....	56
Reproducir archivos multimedia .....	57
Bloqueo de pantalla.....	62
Explorador .....	64
Optimizar .....	64
Actualización del sistema .....	65

## **INFORMACIÓN ADICIONAL ..... 69**

Especificaciones.....	69
Dimensiones.....	71
65 pulgadas.....	71
75 pulgadas.....	72
2,18 metros (86 pulgadas) .....	73
Lista de frecuencias admitidas .....	74
Lista de funciones de protocolo RS232.....	75
Asignaciones de contactos del RS232.....	75
Conexión de control RS232 RJ45 .....	75
Comando ESTABLECER .....	76
Comando OBTENER .....	78
Indicador LED.....	80
Resolución de problemas .....	80
Mantenimiento .....	81
Limpiar la pantalla .....	81
Limpiar el marco delantero.....	81
Sucursales internacionales de Optoma.....	82

# SEGURIDAD

Preste atención a todas las advertencias, precauciones y pautas de mantenimiento recomendadas en este manual de usuario.

## Instrucciones de seguridad

- Use sólo accesorios/componentes auxiliares homologados por el fabricante.
- No bloquee las aperturas de ventilación. Para garantizar un funcionamiento fiable del dispositivo y para evitar que se sobrecaliente, es recomendable instalarlo en una ubicación que no bloquee la ventilación. No coloque el dispositivo en un recinto como una estantería o un armario que restrinja el flujo de aire.
- No utilice el dispositivo cerca del agua o en entornos con humedad. Para reducir el riesgo de incendio y/o descarga eléctrica, no exponga el dispositivo a la lluvia o humedad.
- No coloque el aparato cerca de fuentes de calor, como por ejemplo radiadores, hornillos u otros aparatos como amplificadores que produzcan calor.
- No permita que ningún objeto o líquido entre en el dispositivo. Podrían entrar en contacto con puertos con voltaje peligroso o cortocircuitar componentes, lo que podría originar un incendio o descargas eléctricas.
- No coloque el dispositivo sobre una superficie inestable. El dispositivo puede caerse, lo que puede dar lugar a lesiones personales o daños en el propio dispositivo.
- No coloque el dispositivo en lugares donde pueda estar sometido a vibraciones o impactos.
- No utilice ningún objeto duro o afilado para utilizar la pantalla táctil.
- No utilice el dispositivo si presenta algún daño físico. Los daños físicos/utilizaciones incorrectas podrían ser (aunque no están limitados a):
  - El dispositivo se ha caído.
  - El cable de alimentación o el enchufe está dañado.
  - Se ha derramado líquido sobre el dispositivo.
  - El dispositivo se ha expuesto a la lluvia o a la humedad
  - Algo se ha caído dentro del dispositivo o está suelto.
- No intente reparar el dispositivo usted mismo. Si abre o retira las tapas puede quedar expuesto a voltajes peligrosos y a otros riesgos. Llame a Optoma antes de enviar el dispositivo para que lo reparen.
- Desconectar el enchufe de alimentación de la toma de corriente de CA si no va a usar el dispositivo durante un prolongado período de tiempo.
- Extraiga las pilas del mando a distancia antes de guardarlo. Si las pilas se dejan en el mando a distancia durante prolongados períodos de tiempo, pueden presentar fugas.
- Apague la unidad y desconecte el enchufe de alimentación de la toma de corriente de CA antes de limpiar el dispositivo.
- Use un paño suave y seco impregnado en un detergente débil para limpiar la carcasa de la pantalla. No utilice productos de limpieza, ceras o disolventes abrasivos para limpiar el dispositivo.
- Consulte la carcasa del dispositivo para obtener instrucciones relacionadas con la seguridad.
- El dispositivo solamente debe ser reparado por personal de servicio técnico cualificado.

## Derechos de autor

Esta publicación, incluidas todas las fotografías, ilustraciones y software, está protegida por leyes de derechos de autor internacionales, con todos los derechos reservados. Ni este manual ni ningún material aquí contenido, puede ser reproducido sin el consentimiento por escrito del autor.

© Derechos de autor 2018

## Renuncia de responsabilidad

La información contenida en este documento está sujeta a cambios sin previo aviso. El fabricante no representa ni otorga ninguna garantía respecto al contenido de esta documentación y renuncia expresamente a cualquier garantía implícita de comerciabilidad o idoneidad para cualquier fin determinado. El fabricante se reserva el derecho de revisar esta publicación y de realizar cambios en el contenido del presente documento cuando lo estime oportuno sin que tenga la obligación de notificar a ninguna persona dichos cambios o revisiones.

## Reconocimiento de marcas registradas

Kensington es una marca comercial registrada en EE.UU. de ACCO Brand Corporation con registros emitidos y aplicaciones pendientes en otros países de todo el mundo.

HDMI, el logotipo de HDMI y High-Definition Multimedia Interface son marcas comerciales o marcas registradas de HDMI Licensing, LLC en Estados Unidos y otros países.

Google, el logotipo de Google y Google Drive son marcas comerciales o marcas registradas de Google LLC.

OneDrive es marca comercial y una marca de Microsoft Corporation.

Todos los demás nombres de producto utilizados en este manual pertenecen a sus respectivos propietarios y están reconocidos.

## FCC

Este equipo ha sido comprobado y se ha determinado que cumple con los límites de dispositivo digital Clase B, de acuerdo con la Parte 15 de las Normas de la FCC. Dichos límites han sido diseñados para proporcionar una protección razonable contra interferencias perjudiciales en una instalación residencial. Este equipo genera, utiliza y puede irradiar energía de radiofrecuencia y, si no se encuentra instalado o si no es utilizado de acuerdo con las instrucciones, puede causar interferencias dañinas a las comunicaciones de radio.

No es posible, no obstante, garantizar que no se produzcan interferencias en una instalación particular. Si este dispositivo causa interferencias perjudiciales para la recepción de ondas de radio o televisión, lo cual puede determinarse apagándolo y encendiéndolo, se recomienda al usuario intentar corregir la interferencia poniendo en práctica una o más de las siguientes medidas:

- Cambiar la orientación o la ubicación de la antena receptora.
- Aumentar la separación entre el dispositivo y el receptor.
- Conectar el dispositivo a una toma de suministro eléctrico perteneciente a un circuito diferente de aquél al que está conectado el receptor.
- Solicitar ayuda a un distribuidor o a un técnico experto en radio y televisión.

## Aviso: Cables apantallados

La conexión de cualquier dispositivo informático deberá tener lugar empleando cables apantallados a fin de no impedir la satisfacción de los requisitos de la normativa de la FCC.

### Precaución

Aquellos cambios o modificaciones que no hayan sido expresamente aprobados por el fabricante podrían invalidar la autorización concedida por la Comisión Federal de Comunicaciones al usuario para usar este proyector.

### Condiciones de funcionamiento

Este dispositivo cumple con el Apartado 15 de la Normativa de la FCC. Su funcionamiento se encuentra sujeto a las dos condiciones siguientes:

1. Este dispositivo no debe causar interferencias perjudiciales; y
2. Este dispositivo debe aceptar cualquier interferencia recibida, incluidas aquellas que pudieran causar un funcionamiento no deseado.

### Aviso: Usuarios canadienses

Este aparato digital de Clase B cumple con la norma canadiense ICES-003.

Remarque à l'intention des utilisateurs canadiens

Cet appareil numérique de la classe B est conforme à la norme NMB-003 du Canada.

## Declaración de conformidad de los países de la Unión Europea

- Directiva EMC 2014/30/CE (enmiendas incluidas)
- Directiva de baja tensión 2014/35/CE
- Directiva R&TTE 1999/5/CE (si el producto cuenta con funciones RF)

## WEEE



### Instrucciones de eliminación

No arroje este dispositivo electrónico a la basura cuando desee desecharlo. Contribuya a reducir los niveles de contaminación y garantizar la máxima protección del medioambiente recicándolo.

# INTRODUCCIÓN

## Contenido del paquete

Desempaquete con cuidado el producto y compruebe que tiene todos los elementos enumerados a continuación bajo la sección de accesorios estándar. Algunos de los elementos que figuran en los accesorios opcionales pueden no estar disponibles en función del modelo, las especificaciones y la región de compra. Compruébelo en su lugar se compra. Algunos accesorios pueden variar según la región.

La tarjeta de garantía solo se suministra en ciertas regiones concretas. Póngase en contacto con su proveedor para obtener más información detallada.

## Accesorios estándar

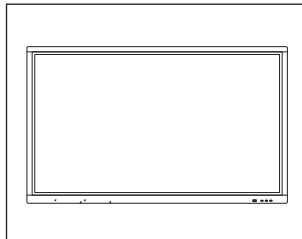

Panel plano interactivo

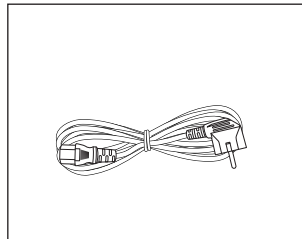

Cable de alimentación europeo

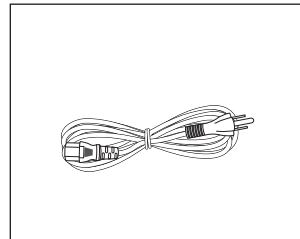

Cable de alimentación americano

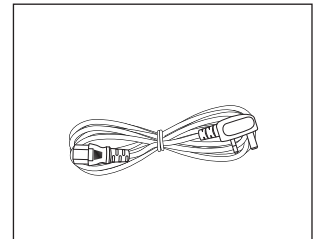

Cable de alimentación para Reino Unido

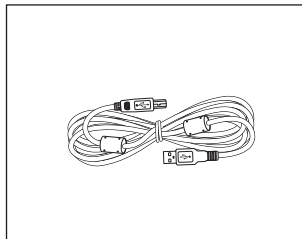

Cable táctil USB

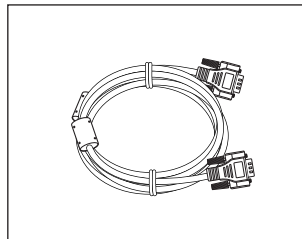

Cable VGA

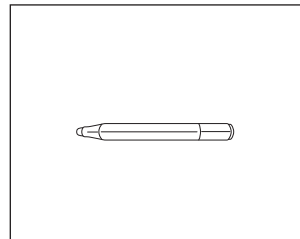

Lápiz (x3)

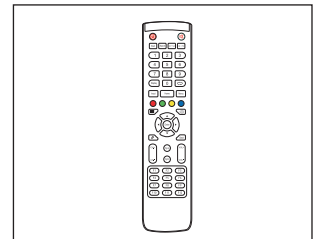

Mando a distancia

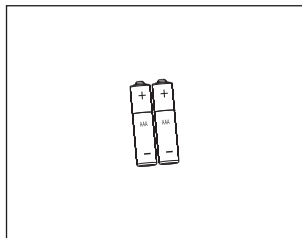

Pilas  
(para mando a distancia)

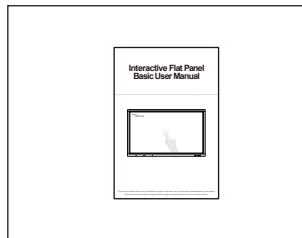

Manual de usuario básico

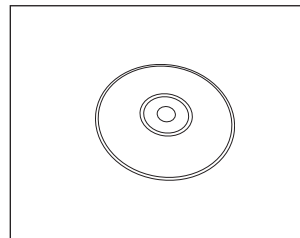

CD con el manual de usuario

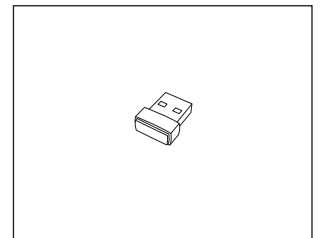

Llave Wi-Fi  
TL-WN725N de  
TP-Link

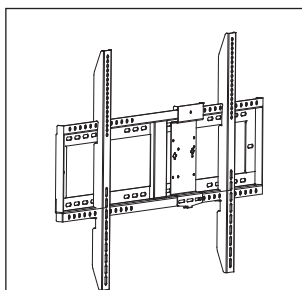

Soporte para pared con soporte VESA para PC (OWMFP01)

## Accesorios opcionales

- ST01 (pedestal)
- OMPC-i5 (ranura en PC, CPU Intel i5, RAM de 8 GB y SSD de 128 GB)
- OMPC-i7 (ranura en PC, CPU Intel i7, RAM de 8 GB y SSD de 256 GB)

**Nota:** Para obtener información sobre la garantía europea, visite [www.optoma.com](http://www.optoma.com).

# INTRODUCCIÓN

## Información general del producto

### Vista frontal

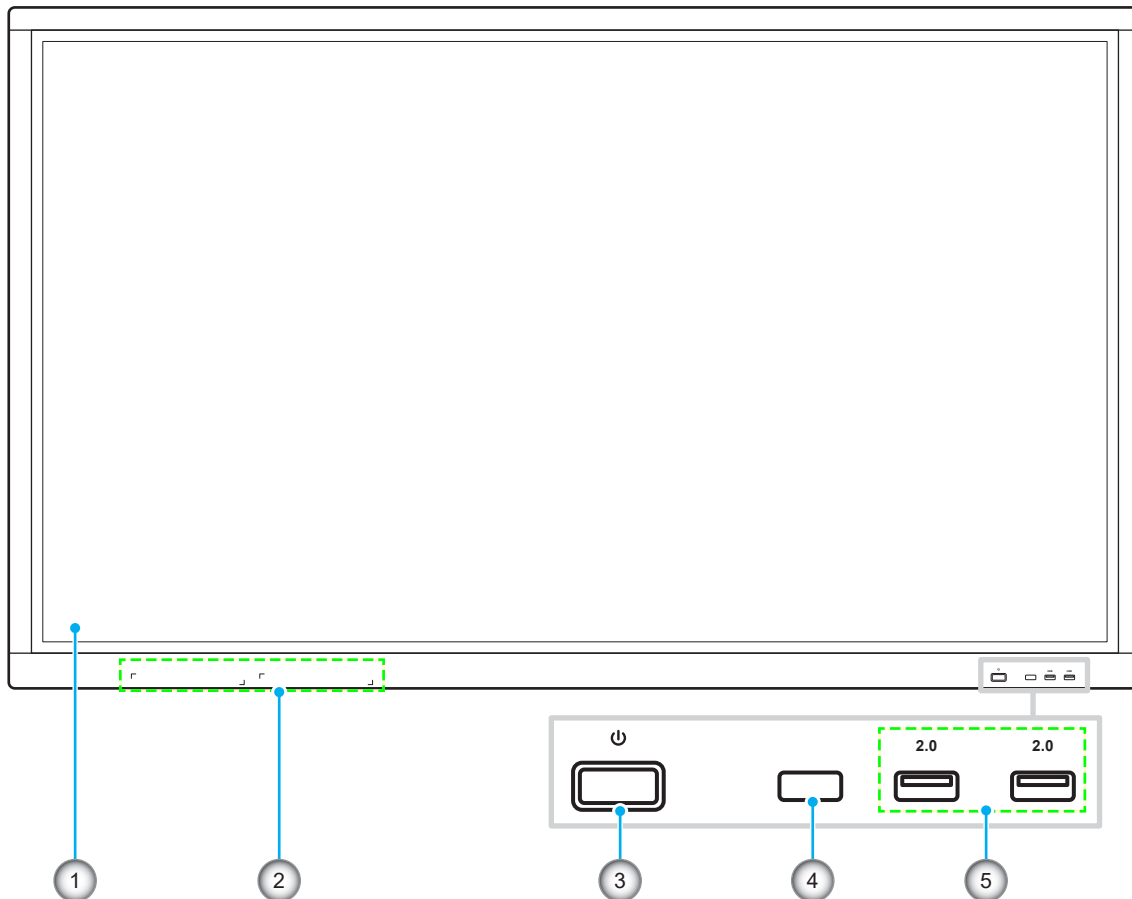

Nº	Elemento
1.	Pantalla táctil
2.	Ubicaciones de los lápices (x2)
3.	Botón de alimentación con indicador LED

Nº	Elemento
4.	Receptor de infrarrojos
5.	Puertos USB 2.0 (x2)

**Nota:** Los puertos USB 2.0 son puertos USB de canal completo. Los puertos USB se pueden utilizar independientemente de la fuente de entrada elegida.



# INTRODUCCIÓN

## Vista posterior

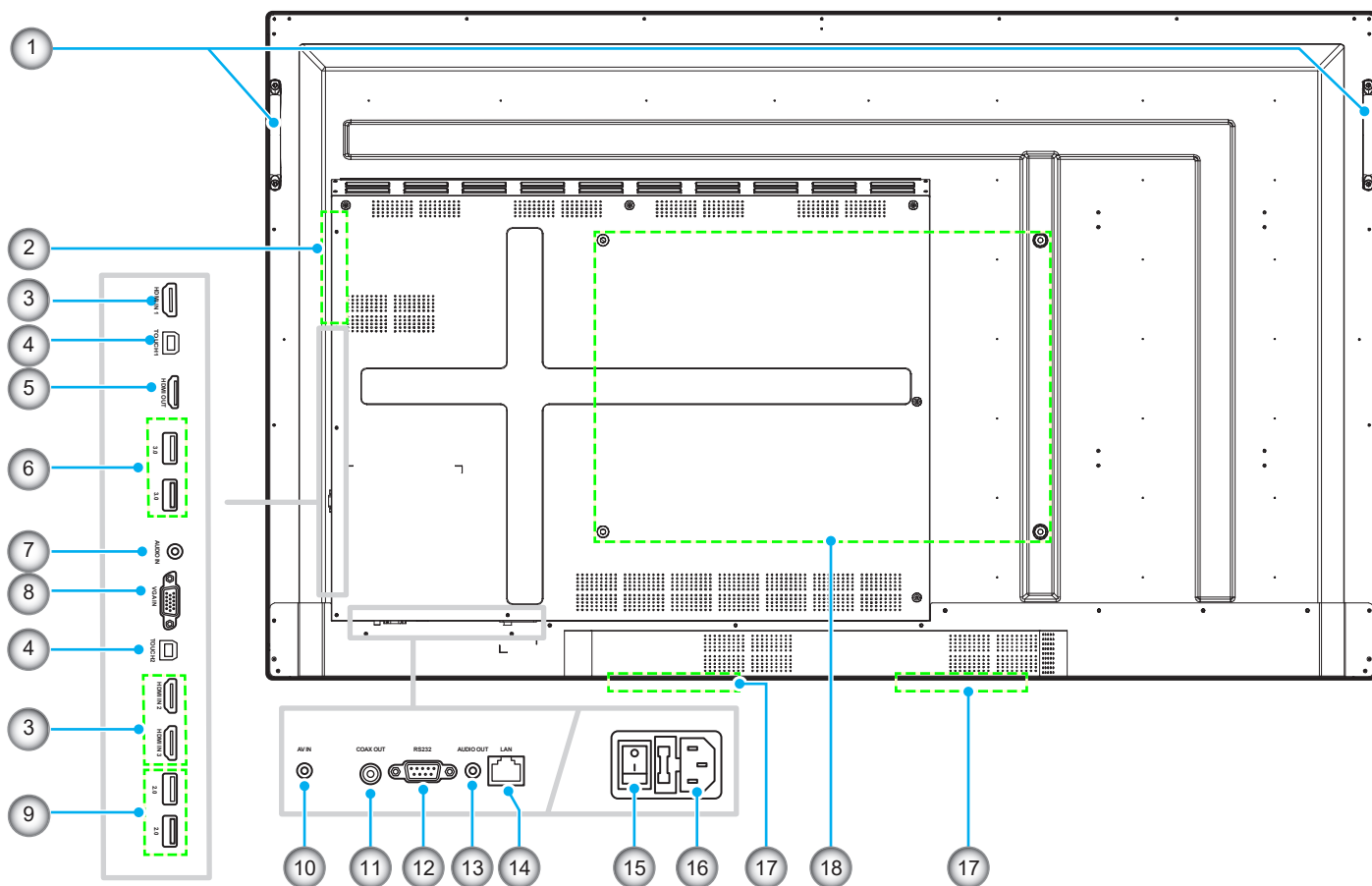

Nº	Elemento
1.	Asas (x2)
2.	Ranura OPS
3.	Puertos HDMI 2.0 (x3)
4.	Puerto USB táctil (x2)
5.	Puerto de salida HDMI
6.	Puertos USB 3.0 (x2)
7.	Conector de entrada de audio
8.	Puerto VGA
9.	Puertos USB 2.0 (x2)

Nº	Elemento
10.	Conector de vídeo compuesto
11.	Conector de salida coaxial
12.	Puerto RS232
13.	Conector de salida de audio
14.	Puerto LAN
15.	Interruptor de alimentación
16.	Toma de entrada de CA
17.	Altavoces de 12 W (x2)
18.	Orificios de montaje para instalación en la pared

# INTRODUCCIÓN

## Mando a distancia

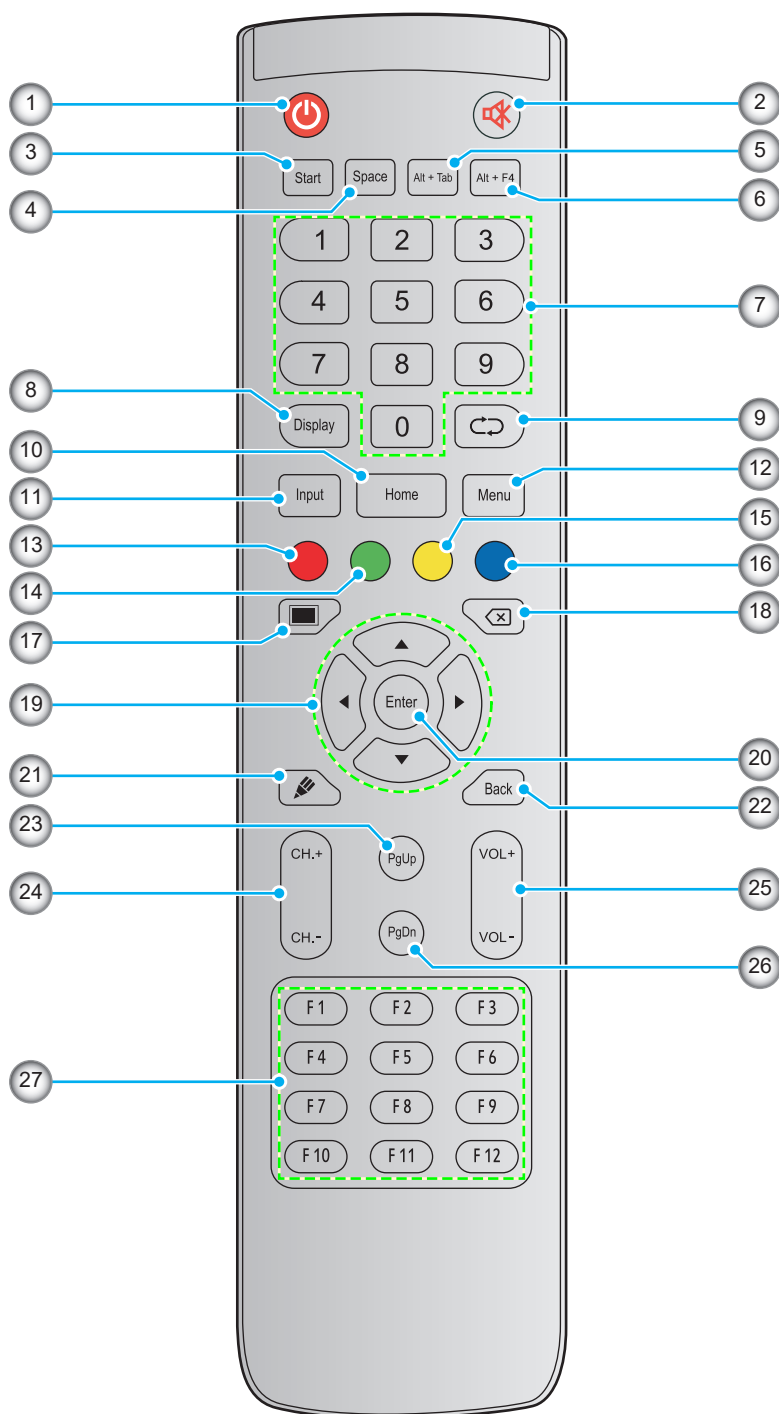

Nº	Botón	Descripción
1.	Alimentación (🔌)	Permite encender y apagar el dispositivo.
2.	Silencio (🔇)	Permite desactivar el sonido temporalmente.
3.	Inicio	Realiza la misma función que la tecla <b>Windows</b> de un teclado de PC.
4.	Espacio	Realiza la misma función que la tecla <b>Espacio</b> de un teclado de PC.
5.	Alt+Tab	Realiza la misma función que las teclas <b>Alt</b> y <b>Tab</b> de un teclado de PC. Presione ambas teclas para cambiar entre todas las aplicaciones abiertas (Windows).

# INTRODUCCIÓN

Nº	Botón	Descripción
6.	Alt+F4	Realiza la misma función que las teclas <b>Alt</b> y <b>F4</b> de un teclado de PC. Presione ambas teclas para cerrar la ventana actual.
7.	Botones numéricos	Botones de entrada numéricos
8.	Pantalla	Permite mostrar la fuente de entrada actual e información.
9.	Repetir (↵)	Sin función.
10.	Inicio	Permite volver a la pantalla Inicio.
11.	Entrada	Permite seleccionar la fuente de entrada.
12.	Menú	Permite mostrar u ocultar los menús OSD.
13.	Rojo (●)	Permite bloquear o desbloquear el botón <b>Alimentación</b> (del dispositivo) y las funciones táctiles.
14.	Verde (●)	Permite bloquear o desbloquear la función del botón <b>Alimentación</b> (del dispositivo).
15.	Amarillo (●)	Permite bloquear o desbloquear la función táctil.
16.	Azul (●)	Permite congelar la pantalla.
17.	Pantalla en blanco (■)	Permite poner en blanco la pantalla.
18.	Retroceso (⏪)	Realiza la misma función que la tecla <b>Retroceso</b> de un teclado de PC.
19.	Botones de navegación (▲▼◀▶)	Permite seleccionar un elemento u opción.
20.	Entrar	Permite confirmar la selección.
21.	Nota (📝)	Permite iniciar la aplicación <b>Nota</b> .
22.	Atrás	Permite volver a la pantalla anterior.
23.	RePág	Realiza la misma función que la tecla <b>RePág</b> de un teclado de PC.
24.	Botones de canal	Sin función.
25.	Botones de volumen	Permite ajustar el nivel de volumen.
26.	AvPág	Realiza la misma función que la tecla <b>AvPág</b> de un teclado de PC.
27.	Botones de función (F1 ~ F12)	Realiza la misma función que las teclas de función <b>F1 ~ F12</b> de un teclado de PC.

**Nota:** Si el módulo de PC no está instalado en la ranura OPS, no funcionará ninguno de los botones relacionados con su PC.

# CONFIGURACIÓN E INSTALACIÓN

## Instalación en la pared

Utilice solamente el kit de instalación en pared proporcionado. Incluye los siguientes elementos:

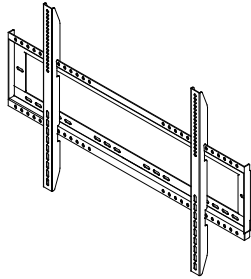

Soportes dobles de montaje y soporte para pared



Tornillo A (x4)



Tornillo B (x8)



Tornillo C (x2)



Taco (x8)



Arandela (x8)

## Especificaciones para instalación en pared

Nombre del modelo	Rejilla VESA	Tipo longitud el tornillo
65 pulgadas	600 x 400 mm	M8*25L
75 pulgadas	800 x 400 mm	M8*25L
86 pulgadas	800 x 600 mm	M8*25L

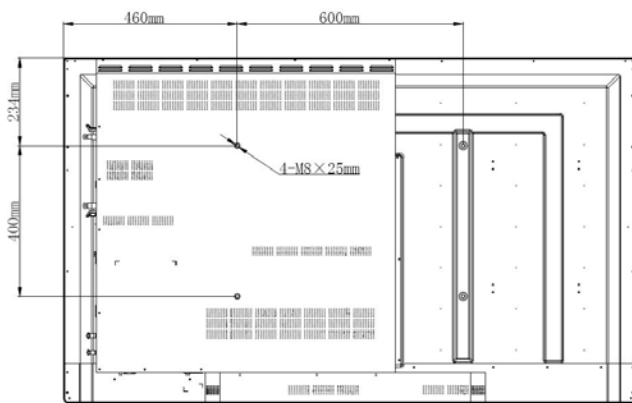

65 pulgadas

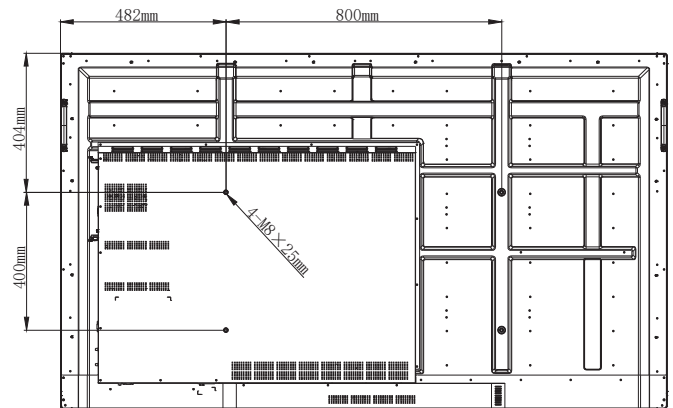

75 pulgadas

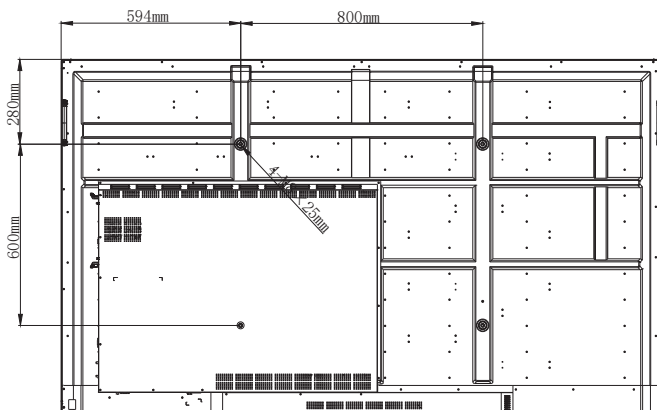

86 pulgadas

# CONFIGURACIÓN E INSTALACIÓN

Para montar el dispositivo en la pared, complete los pasos siguientes:

1. Instale los soportes dobles de montaje en la parte posterior del dispositivo. A continuación, fije los soportes con cuatro tornillos (A).

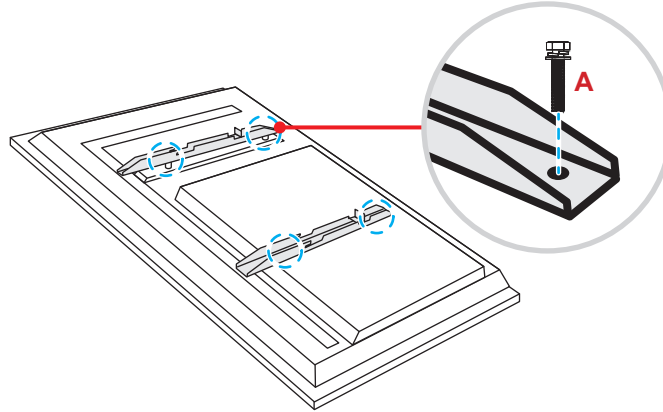

2. Taladre ocho orificios pequeños en la ubicación de instalación e inserte los tacos en dichos orificios.

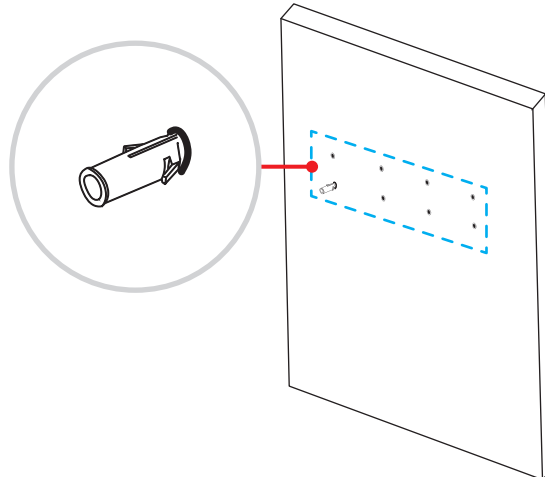

3. Presente el soporte para pared en la pared. A continuación, fije el soporte para pared con ocho tornillos (B) a través de las arandelas en los tacos instalados en la pared.

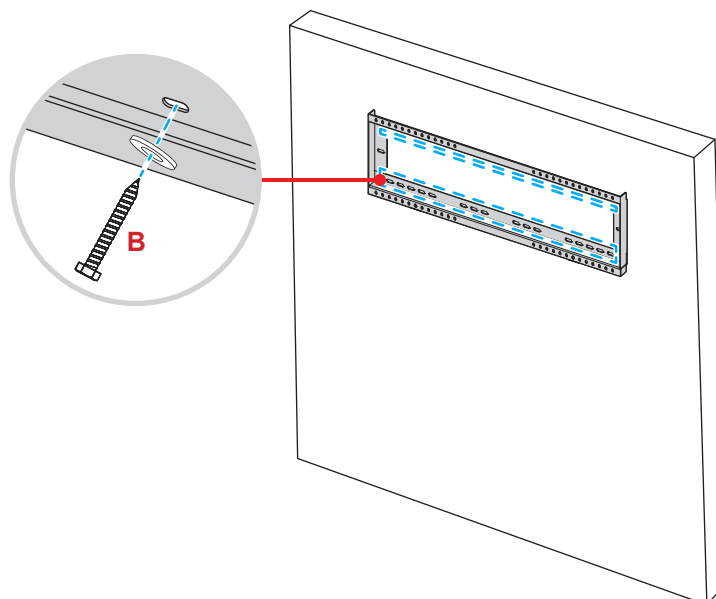

# CONFIGURACIÓN E INSTALACIÓN

4. Alinee y enganche los soportes dobles de montaje en el soporte para pared.

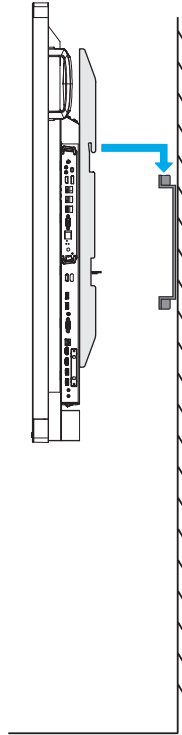

5. Fije los soportes dobles de montaje y el soporte para pared con dos tornillos (C).

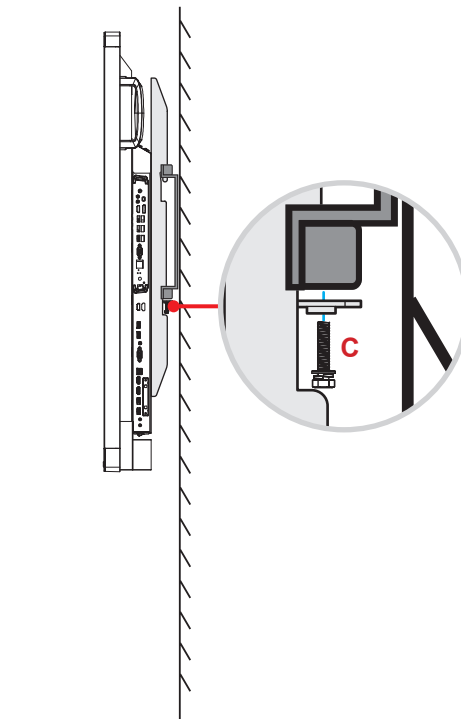

## Nota:

- La capacidad de carga máxima del kit de instalación en pared es de 160 kg (352 lb).
- El soporte para pared debe instalarse en una pared de hormigón para garantizar la firmeza de la instalación.
- Los tornillos se deben apretar de forma segura. Sin embargo, para evitar daños en los soportes de montaje, en el soporte para pared o en el dispositivo, no apriete los tornillos en exceso.
- La instalación solamente debe ser realizada por técnicos cualificados. Una instalación incorrecta puede hacer que el dispositivo se caiga o no funcione correctamente.
- Tenga en cuenta que los daños resultantes de la instalación incorrecta invalidarán la garantía.

# CONFIGURACIÓN E INSTALACIÓN

## Instalar un mini-PC externo

Instale el soporte para mini-PC en el lado posterior del soporte para pared. A continuación, complete uno de los pasos siguientes para instalar el mini-PC:

- Instale los tornillos en el mini-PC. A continuación, alinee y acople el mini-PC en el soporte para mini-PC.
- Alinee e instale el mini-PC en el soporte para mini-PC. A continuación, fíjelo con cuatro tornillos.

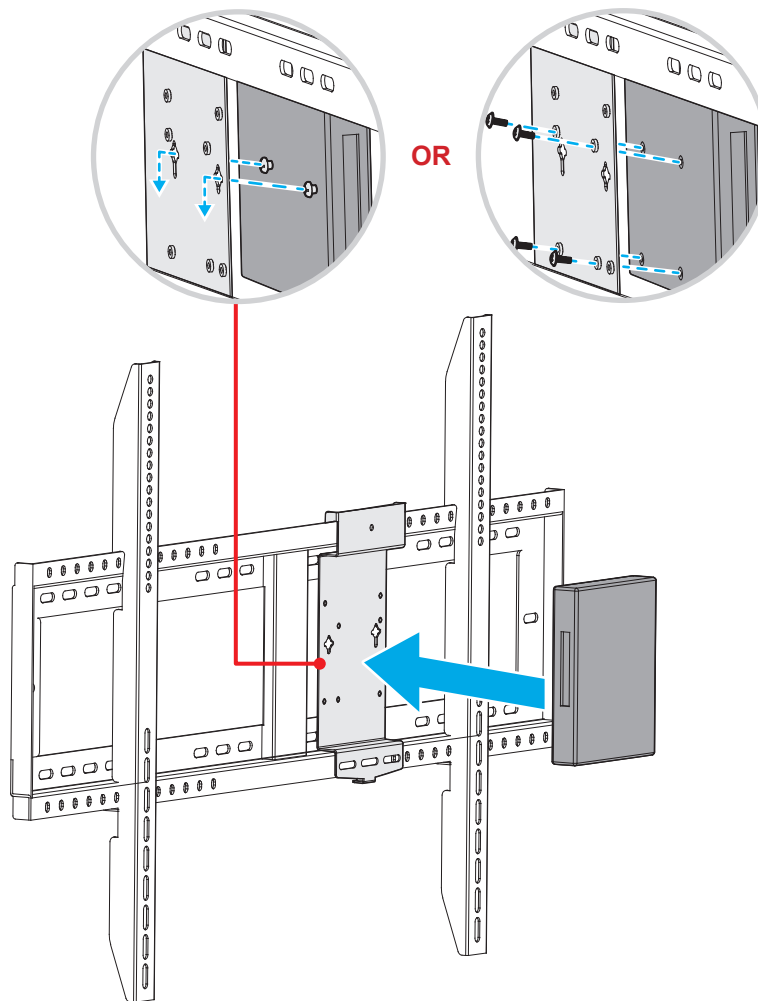

# CONFIGURACIÓN E INSTALACIÓN

## Instalación del soporte del pedestal (opcional)

El kit del soporte del pedestal incluye los siguientes elementos:

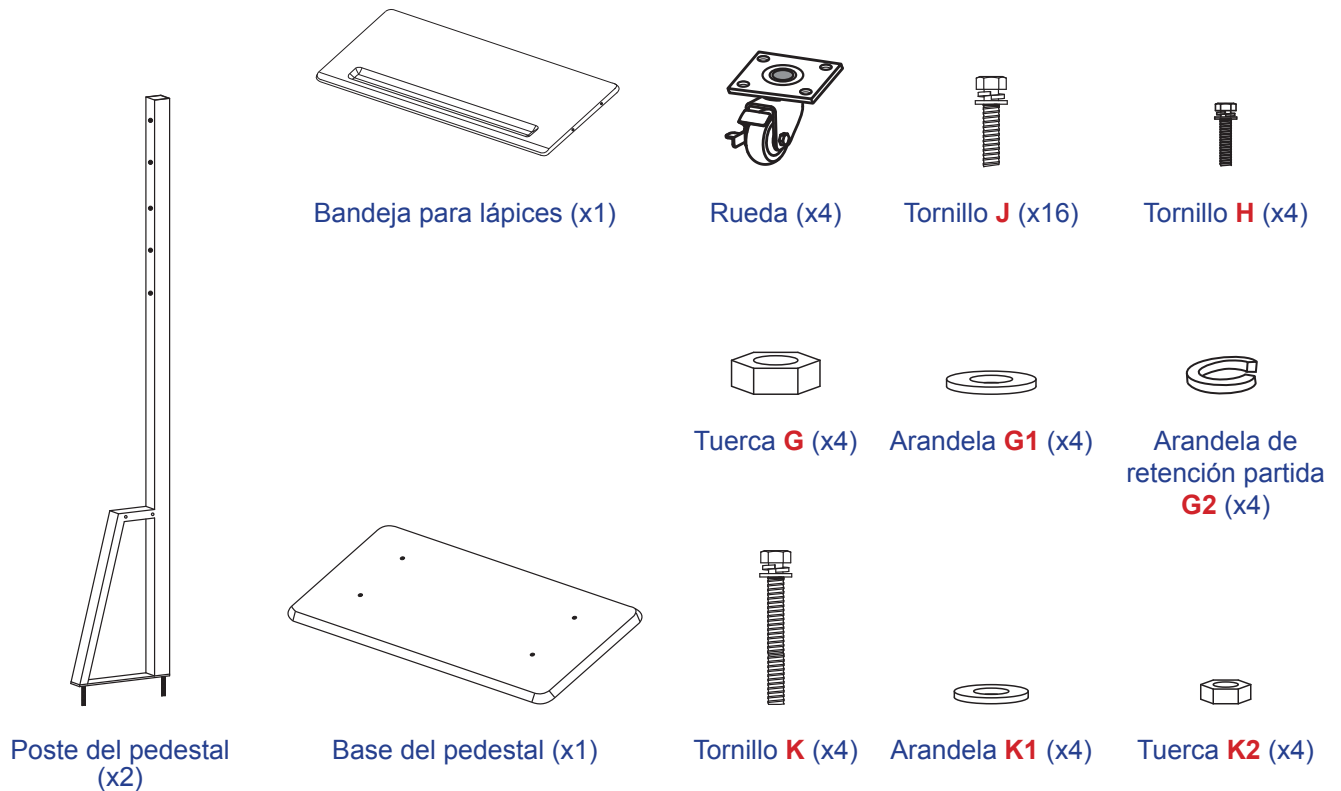

Para montar el dispositivo en el pedestal, complete los pasos siguientes:

1. Instale los soportes dobles de montaje en la parte posterior del dispositivo. A continuación, fije los soportes con cuatro tornillos (A).

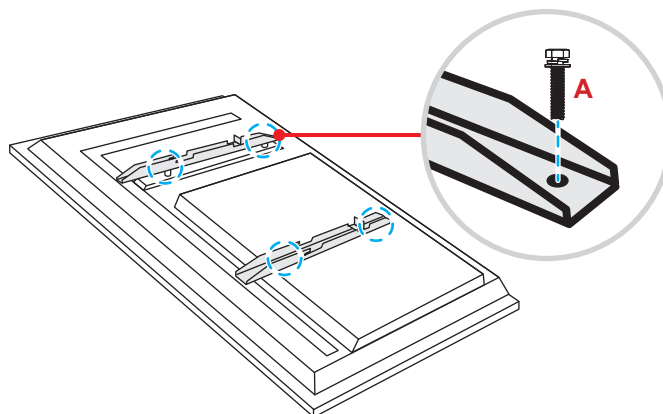

**Nota:** Los soportes dobles de montaje, el soporte para pared y los tornillos (A) se incluyen en el kit de instalación en pared. Consulte la sección "Instalación en la pared" on page 12.



# CONFIGURACIÓN E INSTALACIÓN

2. Dé la vuelta a la base del pedestal para que pueda ver los orificios de los tornillos de la rueda. A continuación, instale la rueda en su ranura y fíjela con cuatro tornillos (**J**). Repita el mismo procedimiento para instalar las tres ruedas restantes.

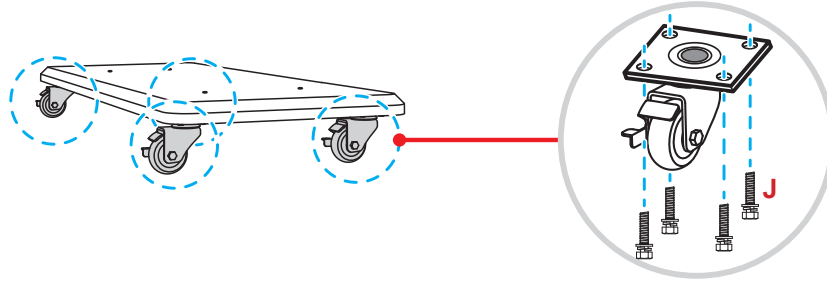

3. Coloque la base del pedestal en una superficie estable. A continuación, instale el poste del pedestal en su ranura y fije ambos separadores con dos tuercas (**G**) a través de las arandelas (**G2** y **G1**). Repita el mismo procedimiento para instalar el otro poste del pedestal.

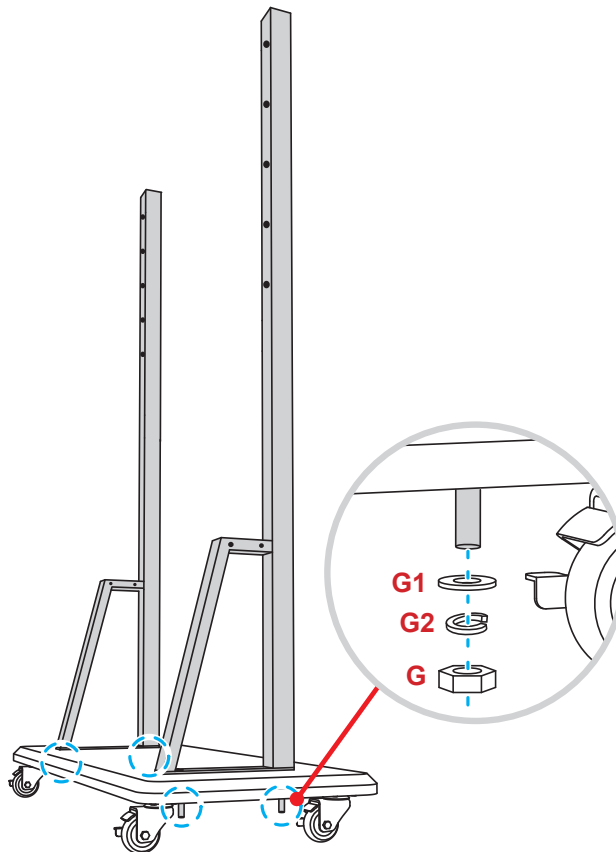

# CONFIGURACIÓN E INSTALACIÓN

4. Alinee la bandeja de lápices con los orificios de los tornillos que se encuentra en la parte central de los postes. A continuación, fije la bandeja de lápices con cuatro tornillos (**H**).
5. Instale el soporte para pared en la parte superior de los postes. A continuación, inserte los tornillos (**K**) a través de los orificios para tornillos desde la parte posterior de los postes.
6. Coloque las arandelas (**K1**) y las tuercas (**K2**) en los tornillos. A continuación, apriete las tuercas (**K2**) para fijar el soporte para pared en su lugar.

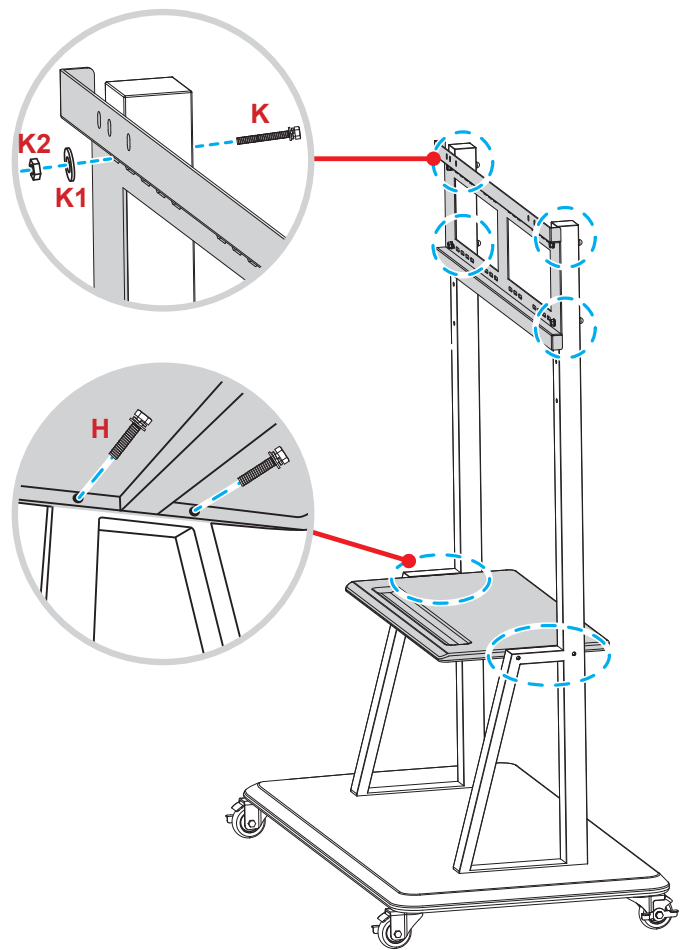

7. Alinee y enganche los soportes dobles de montaje en el soporte para pared instalado en los postes del pedestal.

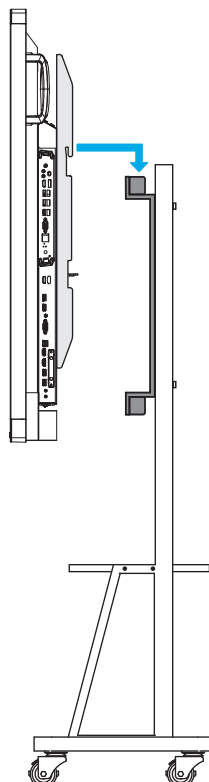

# CONFIGURACIÓN E INSTALACIÓN

## Utilizar el mando a distancia

### Instalar y reemplazar las pilas del mando a distancia

Con el mando a distancia se suministran dos pilas del tipo AAA.

**IMPORTANTE:** *Utilice pilas del mismo tipo o equivalentes cuando reemplace las pilas gastadas.*

1. Retire la tapa del compartimento de las pilas.

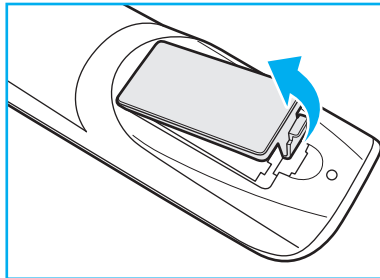

2. Inserte las dos pilas con la polaridad correcta (+/-) como se muestra dentro de su compartimento.

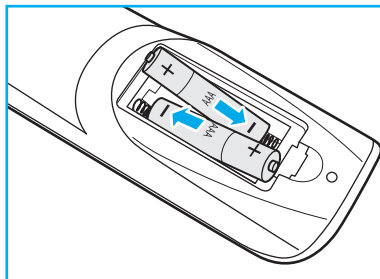

3. Vuelva a colocar la tapa.

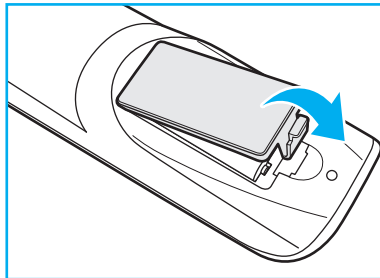

### **PRECAUCIÓN**

El uso inadecuado de las pilas puede provocar fugas de sustancias químicas o explosiones. Asegúrese de seguir las instrucciones que se indican a continuación.

- No mezcle pilas de diferentes tipos. Las pilas de tipo diferente tienen distintas características.
- No mezcle pilas usadas y nuevas. Si mezcla pilas usadas y nuevas puede reducir la autonomía de estas últimas o provocar fugas de sustancias químicas en las primeras.
- Retire las pilas tan pronto como se agoten. Las sustancias químicas que se fugan de las pilas que entren en contacto con la piel pueden provocar sarpullidos. Si detecta alguna fuga de sustancia química, límpiela completamente con un paño.
- Las pilas proporcionadas con este producto pueden tener una esperanza de vida más corta debido a las condiciones de almacenamiento.
- Si no va a usar el mando a distancia durante un prolongado período de tiempo, quite las pilas.
- Cuando se deshaga de las pilas, debe hacerlo conforme a las leyes del área o país correspondiente.

# CONFIGURACIÓN E INSTALACIÓN

## Alcance de funcionamiento del mando a distancia

Cuando utilice el mando a distancia, asegúrese de apuntar con él con un ángulo no superior a  $\pm 30^\circ$  respecto al receptor de infrarrojos del dispositivo. La distancia entre el mando a distancia y la ventana del sensor de infrarrojos no debe ser superior a 8 metros.

- Asegúrese de que no haya ningún obstáculo entre el mando a distancia y la ventana del sensor de infrarrojos del dispositivo que pueda obstruir la trayectoria del haz de infrarrojos.
- Asegúrese de que el transmisor de infrarrojos del mando a distancia no se utiliza en la luz solar o en la luz de lámparas fluorescentes directamente.
- Si el mando distancia se encuentra cerca de una lámpara fluorescente de tipo Inverter, podría dejar de ser efectivo en ciertas ocasiones.
- Si el mando a distancia y el dispositivo se encuentran a una distancia muy cercana uno de otro, aquel puede dejar de funcionar.

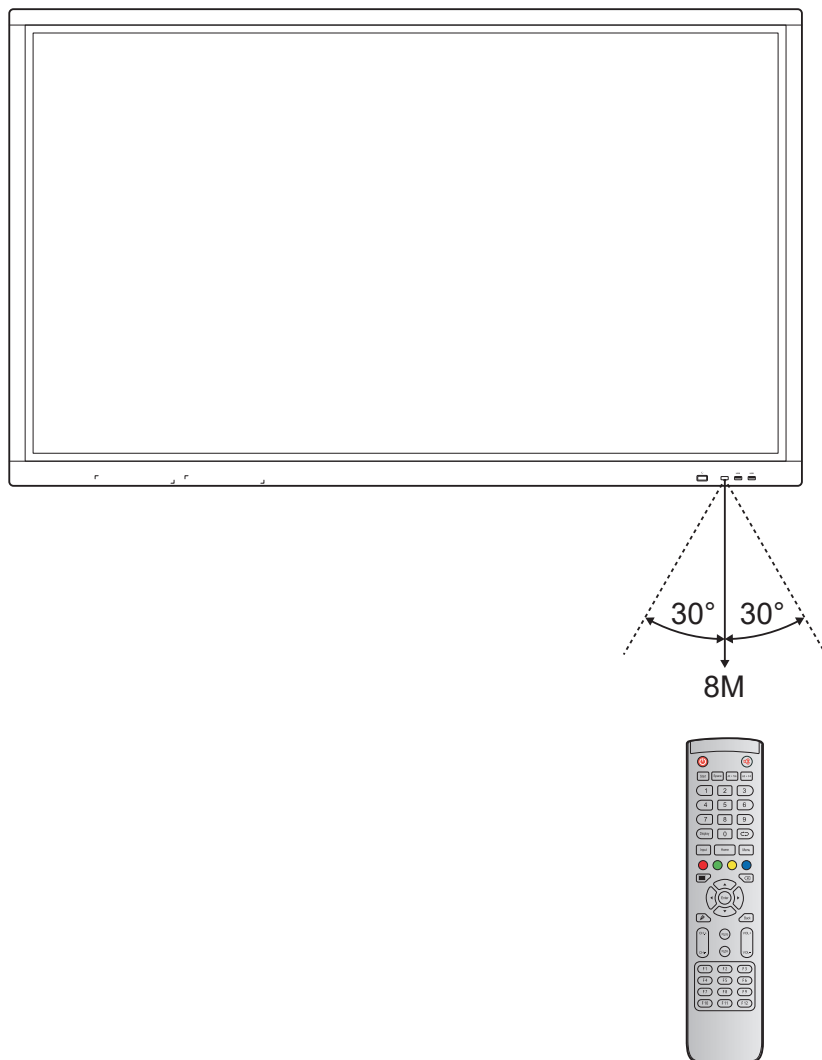

# CONFIGURACIÓN E INSTALACIÓN

## Realizar las conexiones

### Conectar la alimentación

1. Conecte un extremo del cable de alimentación a la toma Entrada de CA del dispositivo.
2. Conecte el otro extremo del cable de alimentación a una toma de corriente eléctrica o fuente de alimentación adecuada.
3. Establezca el conmutador **Alimentación** en la posición de ENCENDIDO (I). El dispositivo entrará automáticamente en el modo de espera.



### Conectar dispositivos externos

**IMPORTANTE:** Para utilizar la función de pantalla táctil, asegúrese de conectar un extremo del cable USB en el puerto USB táctil del dispositivo y el otro extremo de dicho cable en el puerto USB del dispositivo externo.

### Conexión de entrada HDMI

- Conecte el equipo al dispositivo mediante un cable HDMI.

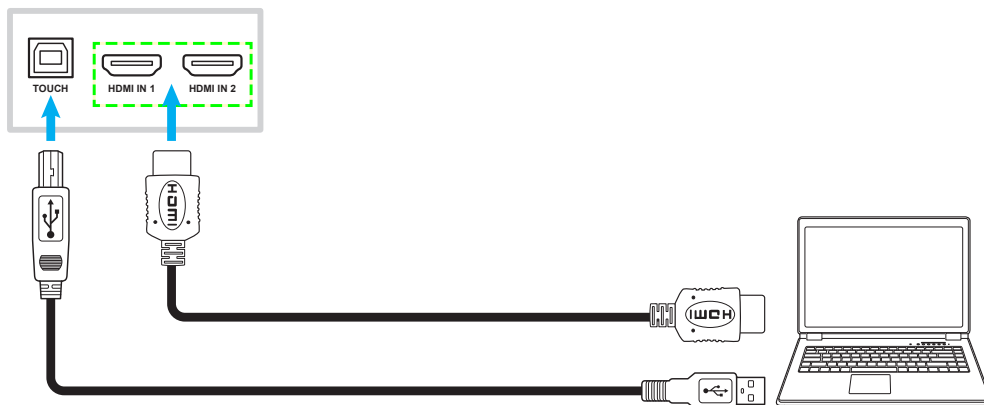

- Conecte la fuente de vídeo al dispositivo mediante un cable HDMI.



# CONFIGURACIÓN E INSTALACIÓN

## Conexión de entrada VGA

Conecte su PC al dispositivo mediante un cable VGA.

**Nota:** Para entrada de audio, conecte un extremo de un cable de audio al conector Entrada de audio del dispositivo y el otro extremo de dicho cable al conector de audio de su PC.

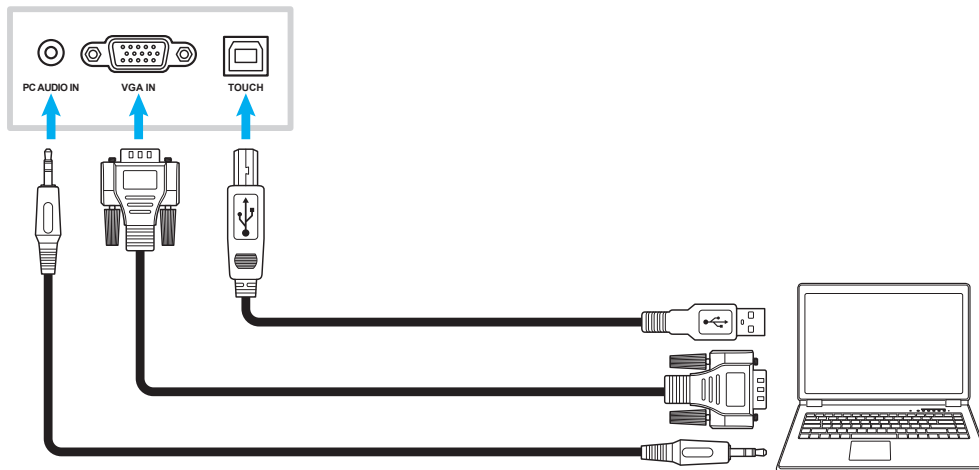

## Conexión de entrada de AV

Conecte el dispositivo de A/V al dispositivo utilizando un cable de vídeo apropiado.

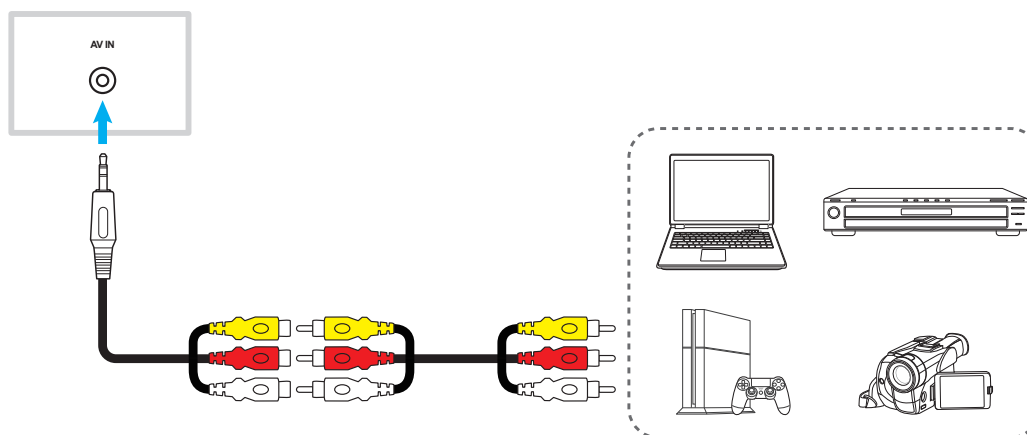

## Conexiones de la salida de audio

Conecte los altavoces externos al dispositivo mediante un cable de audio.



# CONFIGURACIÓN E INSTALACIÓN

## Conexión de salida coaxial

Conecte el equipo de audio al dispositivo mediante un cable coaxial.

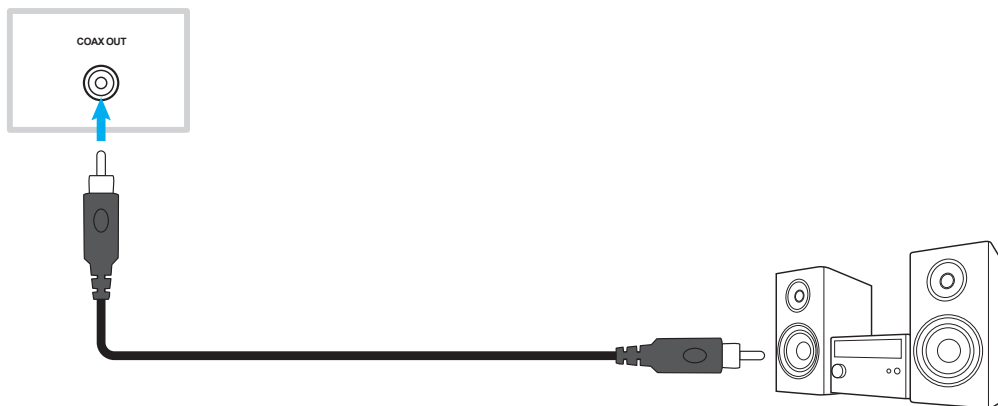

## Conexión de salida HDMI

Conecte el proyector al dispositivo mediante un cable HDMI.

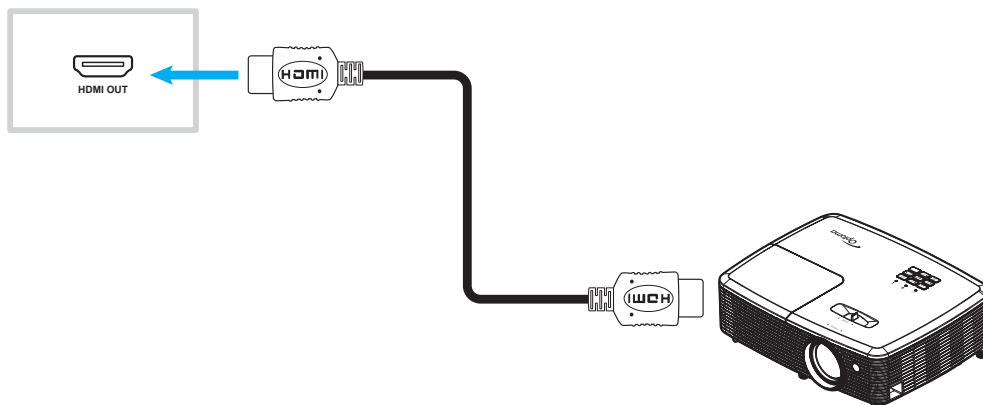

## Conexión USB

Conecte el dispositivo periférico USB al dispositivo mediante un cable USB.

**Nota:** Para la unidad de disco USB o la conexión de la llave Wi-Fi, simplemente enchúfela en uno de los puertos USB disponibles.

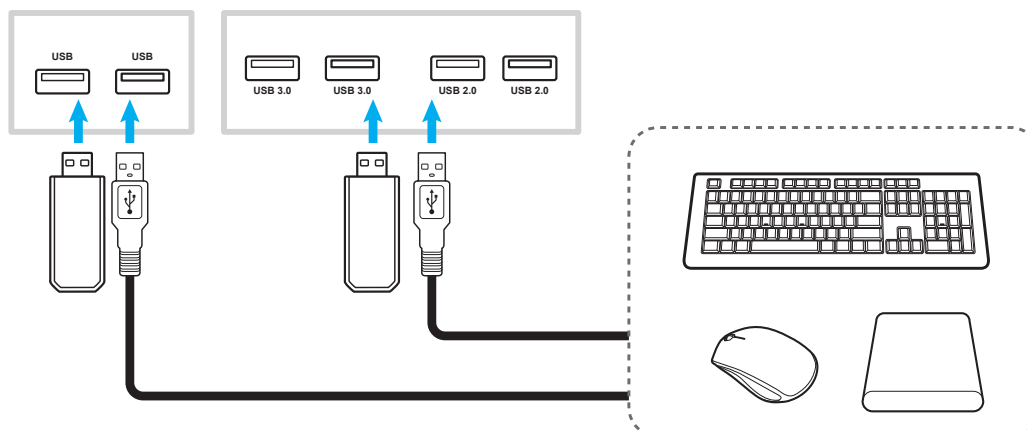

# CONFIGURACIÓN E INSTALACIÓN

## Conexión RS232

Conecte su PC al dispositivo mediante un cable RS232.



## Conexión LAN

Conecte el enrutador al dispositivo mediante un cable Ethernet.



## Conexión Wi-Fi

Enchufe la llave Wi-Fi en uno de los puertos USB posteriores. Puede recibir la señal en el área donde haya una red Wi-Fi.

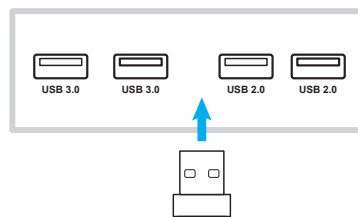



# UTILIZAR EL DISPOSITIVO

## Encendido y apagado

### Encendido

**Nota:** Una vez conectado el cable de alimentación correctamente, asegúrese de que el conmutador **Alimentación** se encuentra en la posición de **ENCENDIDO (I)**.



Presione el botón **Alimentación** para encender el dispositivo. El indicador LED se ilumina en color azul, lo que significa que el dispositivo está preparado para utilizarse.

**Nota:** También puede presionar el botón  del mando a distancia para encender el dispositivo.

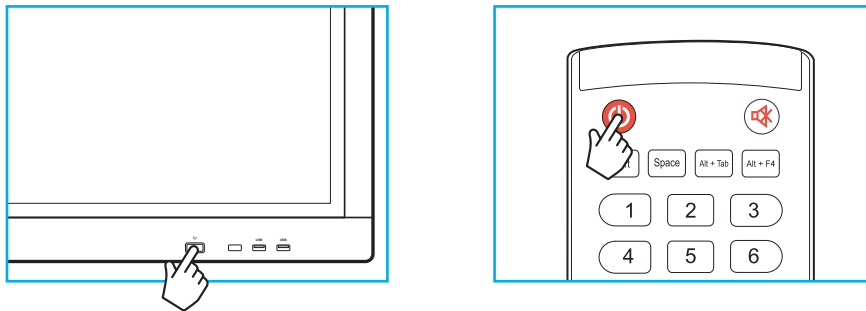

### Apagado

Presione el botón **Alimentación** durante 3 segundos para pagar el dispositivo. Cuando el indicador LED se ilumine en color rojo, significará que el dispositivo ha entrado en el modo de espera.

**Nota:**

- También puede presionar el botón  del mando a distancia para apagar el dispositivo.
- El dispositivo seguirá consumiendo energía cuando se encuentre en el modo de espera. Es muy recomendable desenchufar el cable de alimentación de la toma de corriente eléctrica si no va a utilizar el dispositivo durante un prolongado período de tiempo.

# UTILIZAR EL DISPOSITIVO

## Asistente para configuración

El Asistente para configuración aparecerá en la pantalla al encender el dispositivo por primera vez.

**Nota:** El dispositivo cuenta con una pantalla táctil. Para utilizar el dispositivo, simplemente pulse la pantalla táctil.

1. Seleccione el idioma para el menú en pantalla (OSD).

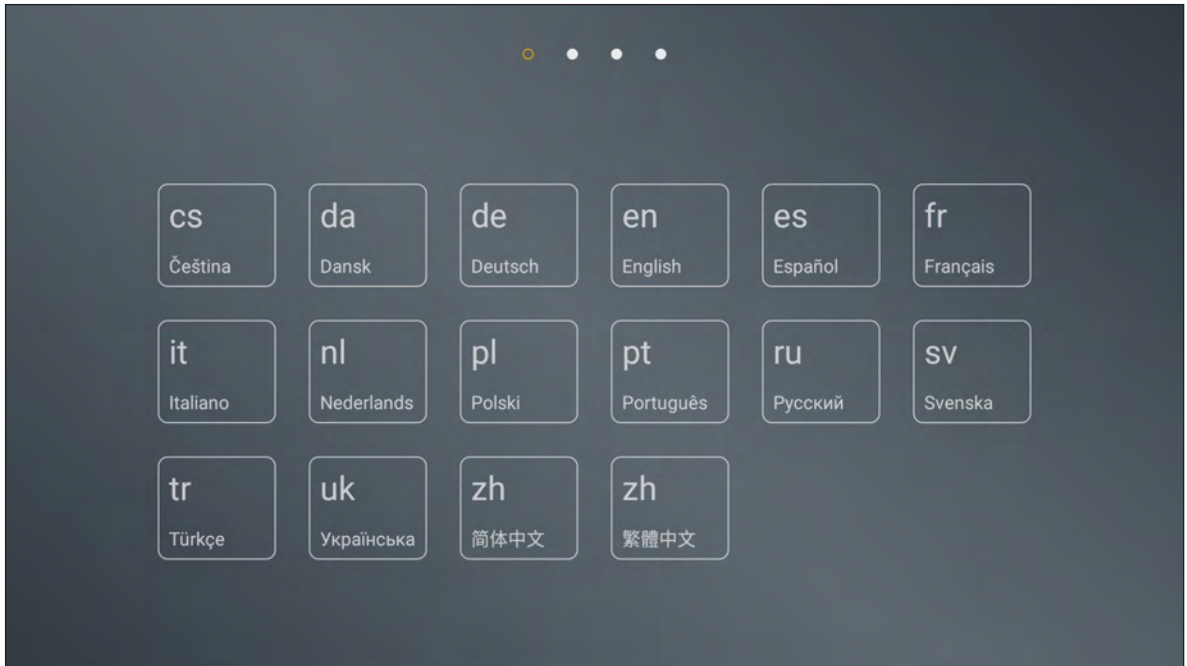

2. Si desea conectar el dispositivo a Internet, seleccione una de las redes disponibles y pulse **CONECTAR**. De lo contrario, seleccione **SALTAR**.

### IMPORTANTE:

- Para conectar una red inalámbrica, asegúrese de que la llave Wi-Fi está correctamente enchufada en uno de los puertos USB.
- Si se conecta a una red segura, tiene que especificar la contraseña solamente en la primera conexión.



# UTILIZAR EL DISPOSITIVO

- Defina la configuración relacionada con la fecha y hora. A continuación, seleccione **SIGUIENTE** para continuar.

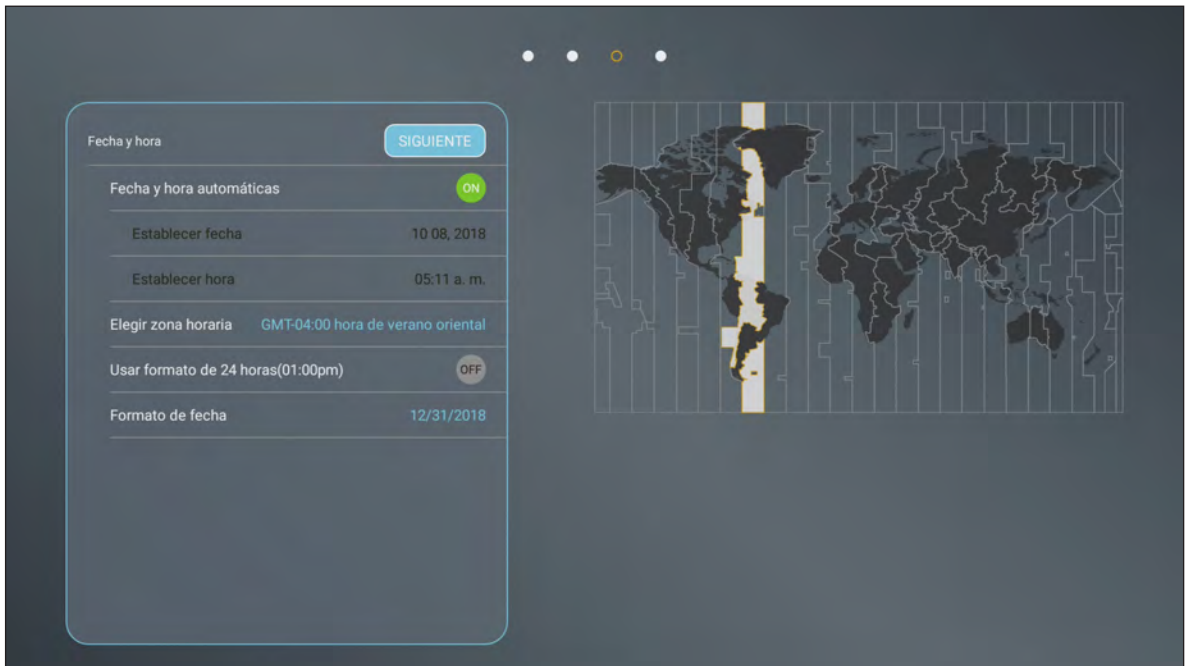

- Lea las prácticas de Optoma, incluidos los términos y condiciones de uso, la política de privacidad y la política de cookies. A continuación, pulse **DE ACUERDO** para completar la configuración. El dispositivo estará ahora listo para usarse.



# OPERACIONES BÁSICAS

## Información general sobre la pantalla Inicio

La pantalla Inicio aparecerá cada vez que encienda el proyector.

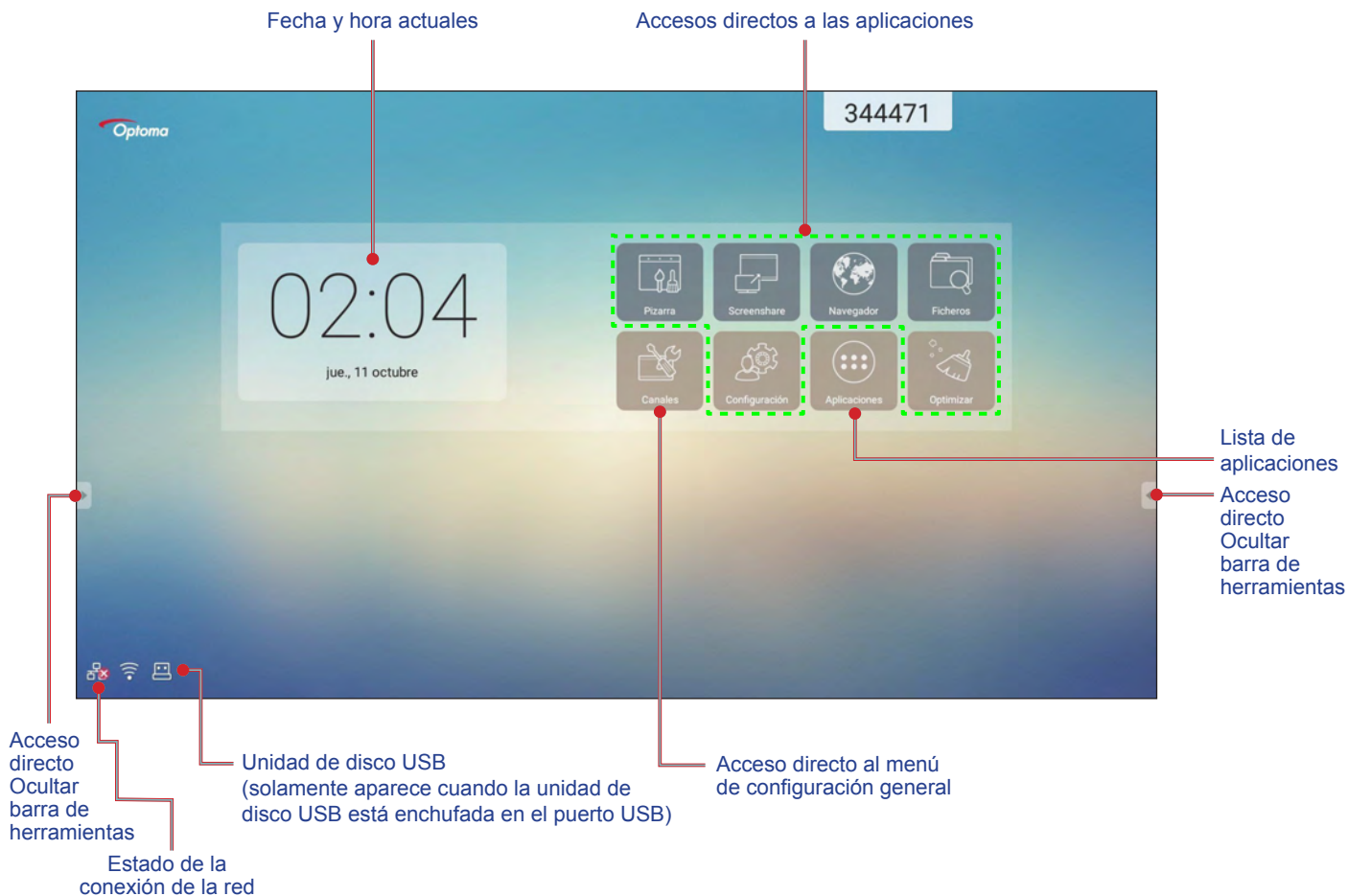

Para ir a la pantalla Inicio, puede realizar las siguientes operaciones:

- Seleccione una opción: simplemente pulse el elemento que desee.
- Ajuste la configuración: arrastre el control deslizante hacia la izquierda vaciada derecha, o en el sentido de las agujas del reloj o en sentido contrario.
- Abra la barra de herramientas oculta: pulse ◀ o ▶ en el lado izquierdo o derecho de la pantalla.

### Nota:

- *A menos que se especifique lo contrario, en esta sección se describen las operaciones del dispositivo mediante gestos táctiles.*
- *Como alternativa, también puede utilizar el mando a distancia para utilizar el dispositivo.*

# OPERACIONES BÁSICAS

## Configuración general

En la pantalla Inicio, pulse **Canales** para abrir el menú **Configuración general**. El menú **Configuración general** consta de 2 páginas.

Para cambiar a la segunda página, pulse ●●● en la parte superior derecha de la página principal .

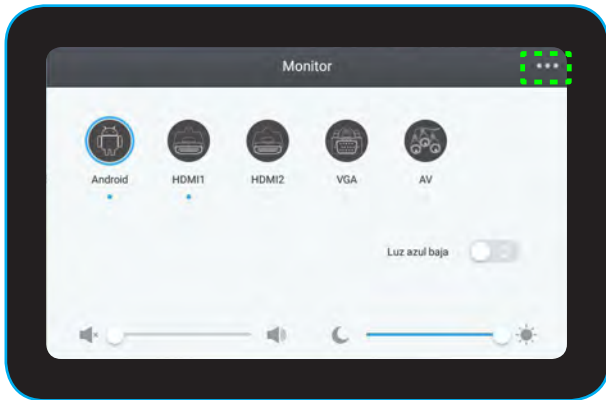

Página principal



Segunda página

**Nota:** También puede acceder al menú **Configuración general** independientemente de la página en la que se encuentre. Simplemente arrastre la parte inferior de la pantalla hacia arriba.



# OPERACIONES BÁSICAS

## Seleccionar una fuente de entrada

En la página principal, **Configuración general**, la fuente de entrada disponible se indica mediante el icono ●. Para cambiar la fuente de entrada, simplemente pulse la fuente de entrada que desee.

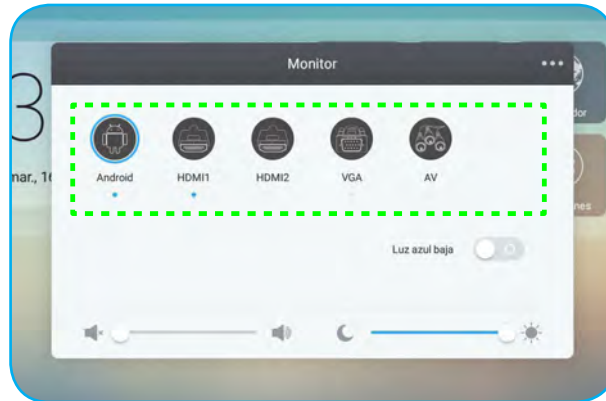

### Nota:

- Para obtener más información acerca de las conexiones del dispositivo, consulte la sección “Realizar las conexiones”.
- La opción **PC** solamente está disponible si el módulo de PC está correctamente instalado en la ranura OPS del dispositivo.

## Activar la función de luz azul baja

**IMPORTANTE:** Ciertos estudios han demostrado que, al igual que los rayos ultravioleta pueden causar daños a los ojos, los rayos de luz azul de longitud de onda corta procedentes de las pantallas pueden provocar fatiga ocular, daños en la retina y afectar a la visión con el paso del tiempo. La función Luz azul baja de Optoma es una característica de protección ocular que puede reducir la luz azul.

En la página principal **Configuración general**, deslice el conmutador **Luz azul baja** hacia la derecha para habilitar la función.

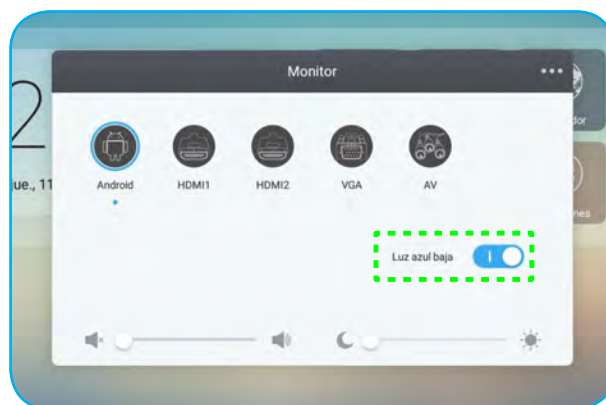

**Nota:** Para proteger los ojos contra el uso prolongado de la pantalla, es muy recomendable llevar a cabo las siguientes acciones:

- Deje que los ojos descansen durante 10 minutos después de 2 horas de uso continuo.
- Mueva sus ojos hacia arriba, hacia las cejas, y luego gírelos en círculos grandes cada pocas horas.
- Por cada 20 minutos de visualización de la pantalla, mire a lo lejos durante 20 segundos.
- Cuando le duelan los ojos, ciérrelos durante un minuto.

# OPERACIONES BÁSICAS

## Ajustar el nivel de volumen

En la página principal **Configuración general** arrastre la barra de control deslizante hacia la derecha o hacia la izquierda para ajustar el nivel de volumen.

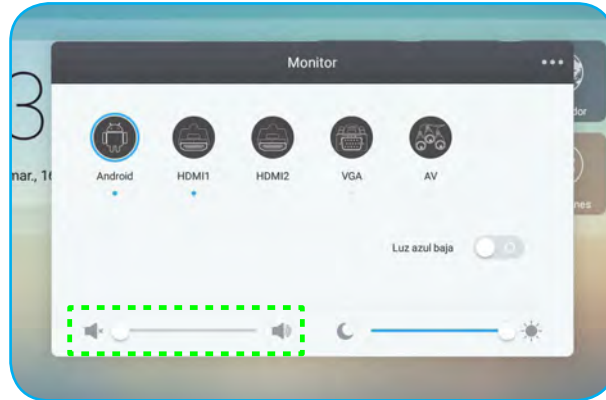

## Ajustar el nivel de la luz de fondo

En la página principal **Configuración general** arrastre la barra de control deslizante hacia la derecha o hacia la izquierda para ajustar el nivel de la luz de fondo.

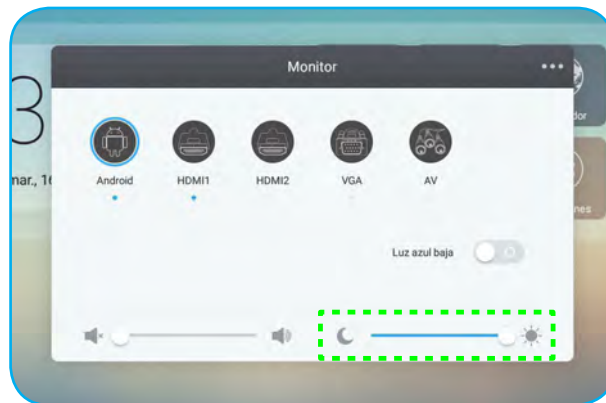

# OPERACIONES BÁSICAS

## Definir la configuración de audio

En la segunda página de **Configuración general**, seleccione **Audio** para definir la configuración de audio. A continuación, complete los pasos siguientes:

- Seleccione el modo de sonido que desee entre una de las opciones disponibles: Estándar, Reunión, Clase o Personal.

**Nota:** Si la configuración del modo de sonido se establece en **Personal**, puede personalizar la configuración de audio ajustando el volumen, los graves, los agudos o el nivel de balance conforme a sus preferencias.

- Deslice el conmutador **Silencio** hacia la derecha para habilitar la función de silencio.

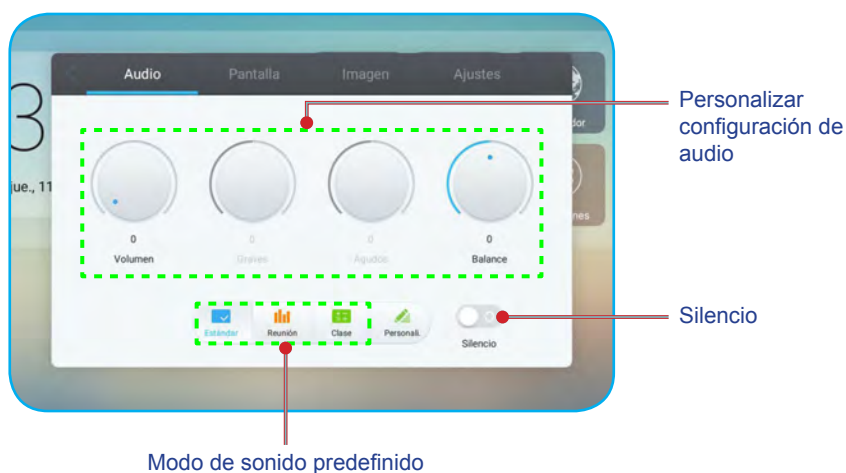

## Definir la configuración de la pantalla

En la segunda página de **Configuración general**, seleccione **Pantalla** para definir la configuración de la pantalla. A continuación, complete los pasos siguientes:

- Seleccione la relación de aspecto que desee entre una de las opciones disponibles: 4:3, 16:9 o PTP.
- Deslice el conmutador **Desplazamiento de píxeles** hacia la derecha para habilitar la función de desplazamiento de píxeles.

**Nota:** Cuando la función esté habilitada, ayuda a evitar la retención de imágenes.





# OPERACIONES BÁSICAS

## Definir la configuración de visualización

En la segunda página de **Configuración general**, seleccione **Imagen** para definir la configuración de visualización. A continuación, complete los pasos siguientes:

- Seleccione el modo de visualización que desee entre una de las opciones disponibles: Estándar, Brillante, Tenue o Personali..

**Nota:** Si la configuración del modo de visualización está establecida en **Personali.**, puede personalizar la configuración de visualización ajustando el nivel de brillo, contraste, matiz (solo disponible para la entrada de AV) o nitidez (solo disponible para la entrada de AV) conforme a sus preferencias.

- Seleccione la temperatura de color que desee entre una de las opciones disponibles: Estándar, Frío o Cálido.

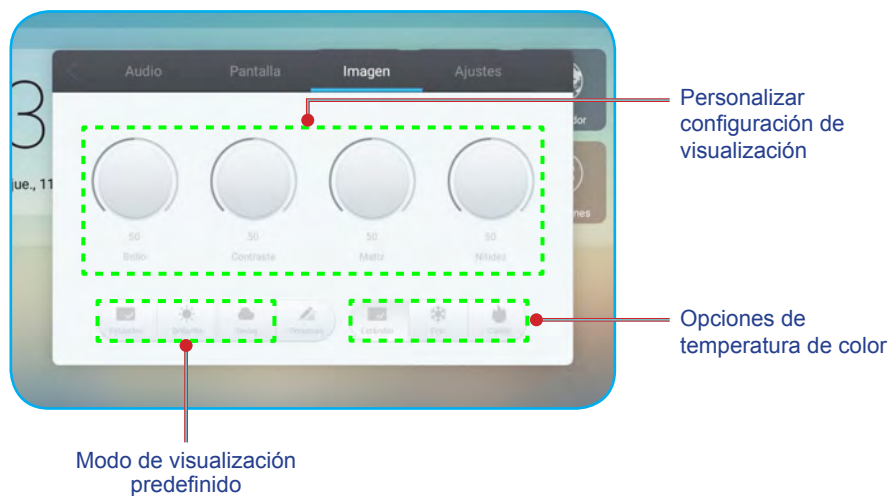

## Definir la configuración del ajuste (solo para la entrada VGA)

En la segunda página de **Configuración general**, seleccione **Ajustes** para definir la configuración de la pantalla para la fuente de entrada VGA. A continuación, complete los pasos siguientes:

- Seleccione **Ajuste horizontal** o **Ajuste Vertical** para ajustar la posición horizontal y la posición vertical de la imagen.
- Seleccione **Ajuste refresco** para ajustar el ruido vertical de la imagen.
- Seleccione **Ajustar fase** para ajustar el ruido horizontal de la imagen.
- Seleccione **Auto** para ajustar automáticamente la imagen con su posición, frecuencia y fase óptimos.

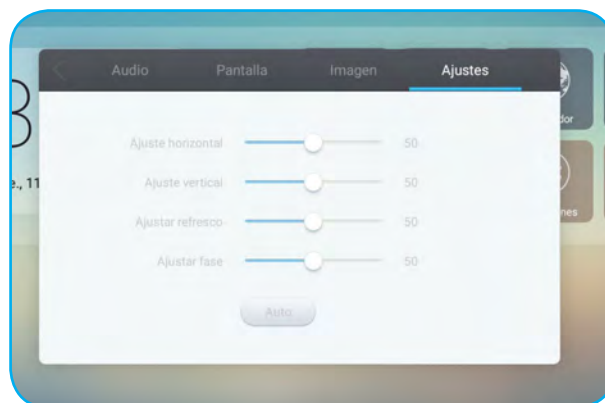

# OPERACIONES BÁSICAS

## Barra de herramientas lateral

Pulse o para abrir la barra de herramientas lateral. Puede arrastrar el panel para cambiar su posición en la pantalla.

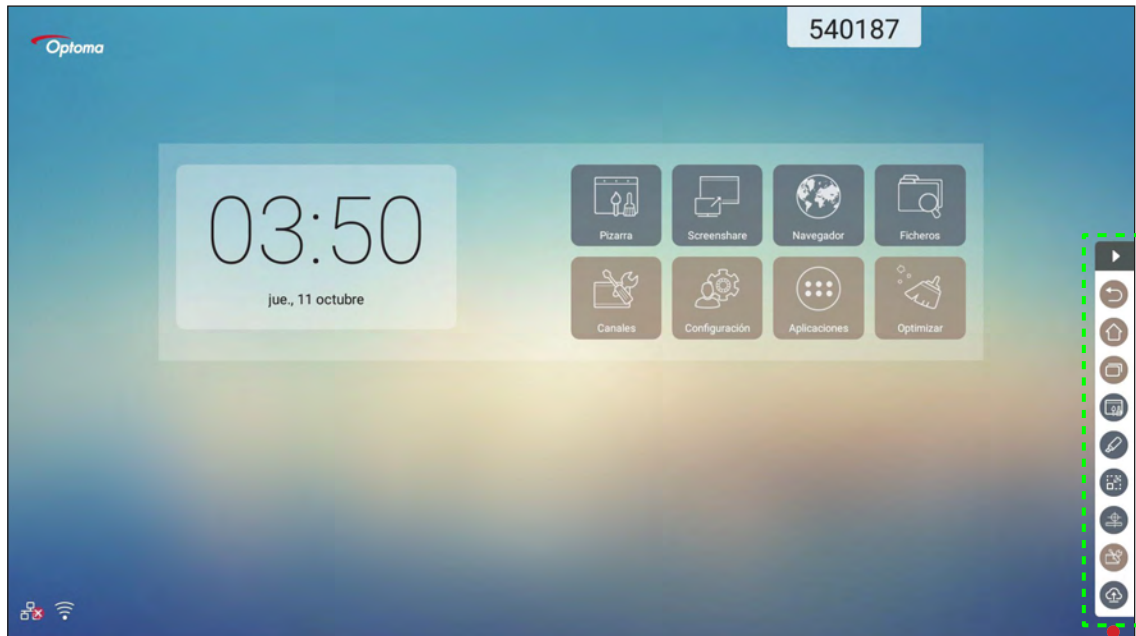

Barra de herramientas lateral

- Para ocultar la barra de herramientas, pulse .
- Para volver a la pantalla anterior, pulse .
- Para volver a la pantalla Inicio, pulse .
- Para acceder al menú **Configuración general**, pulse .

## Ver las tareas recientes

Pulse para ver todas las aplicaciones usadas recientemente.

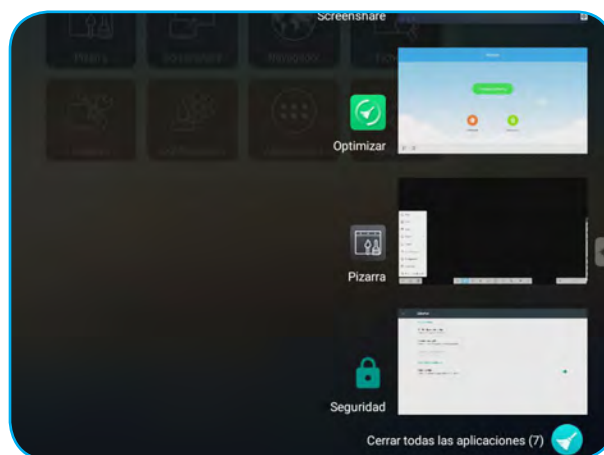

- Pulse la aplicación que desee iniciar.
- Para quitar la aplicación de la lista, deslícela hacia la izquierda o hacia la derecha.
- Para borrar la lista, pulse .





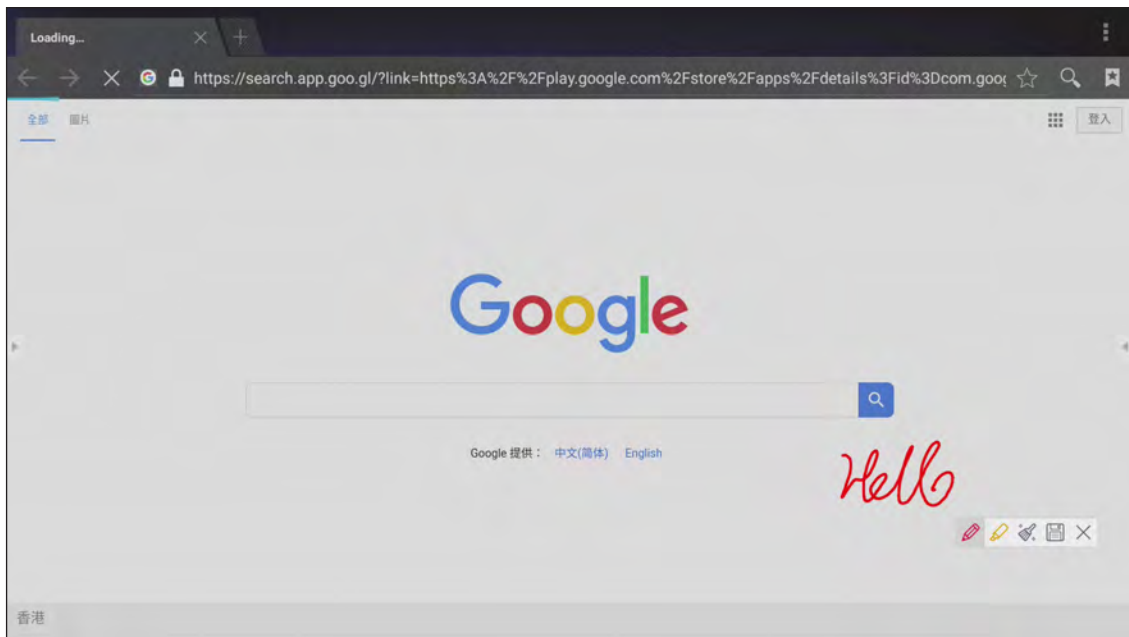

# OPERACIONES BÁSICAS

## Herramienta de anotaciones

Pulse  para abrir la herramienta de anotaciones.



En este modo, puede llevar a cabo las siguientes operaciones:

- Pulse  para escribir y dibujar en la pantalla.  
**Nota:** Puede cambiar el color del lápiz pulsando  repetidamente.
- Pulse  para resaltar el elemento en la pantalla.  
**Nota:** Puede cambiar el color del lápiz de resaltado pulsando  repetidamente.
- Para borrar todas las anotaciones de la pantalla, pulse .  
**Nota:** También puede utilizar la palma de la mano para borrar las áreas de los textos escritos o de los dibujos.
- Para hacer una captura de pantalla de toda la pantalla, pulse .
- Para salir del modo de configuración, pulse .



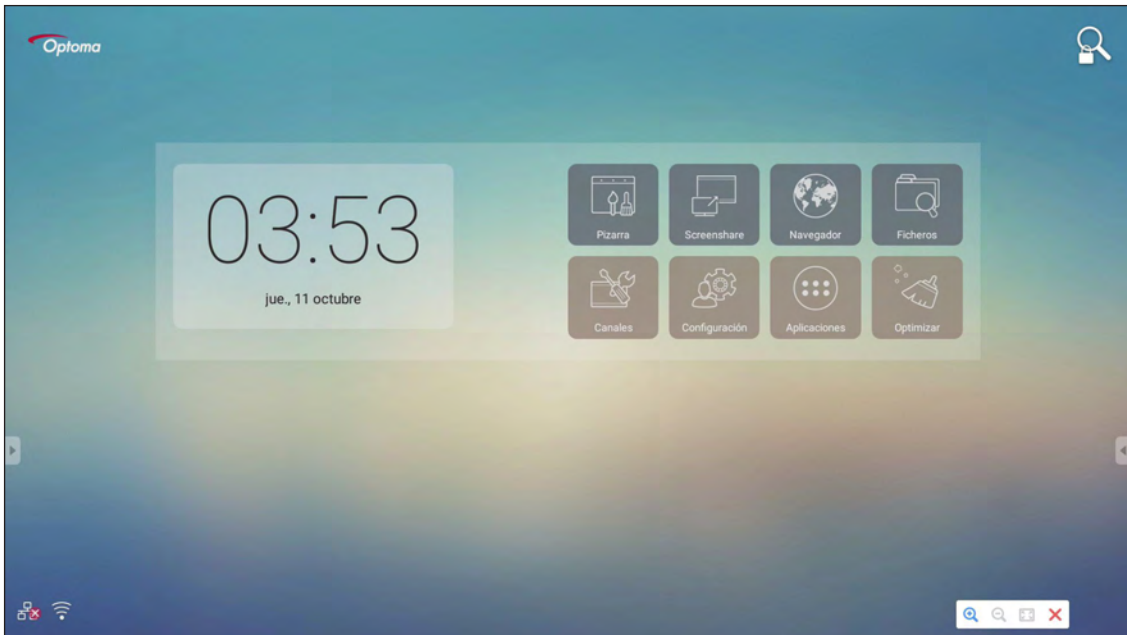

# OPERACIONES BÁSICAS

## Congelación de la pantalla

Pulse  para congelar la pantalla actual.



En este modo, puede llevar a cabo las siguientes operaciones:



- Para ampliar, pulse . A continuación, puede realizar una panorámica y moverse alrededor de la imagen.  
**Nota:** Cada vez que pulse, aumentará la ampliación.
- Para reducir, pulse .
- Para restaurar el tamaño original de la imagen, pulse .
- Para salir del modo de configuración, pulse .

# OPERACIONES BÁSICAS

## Otras utilidades

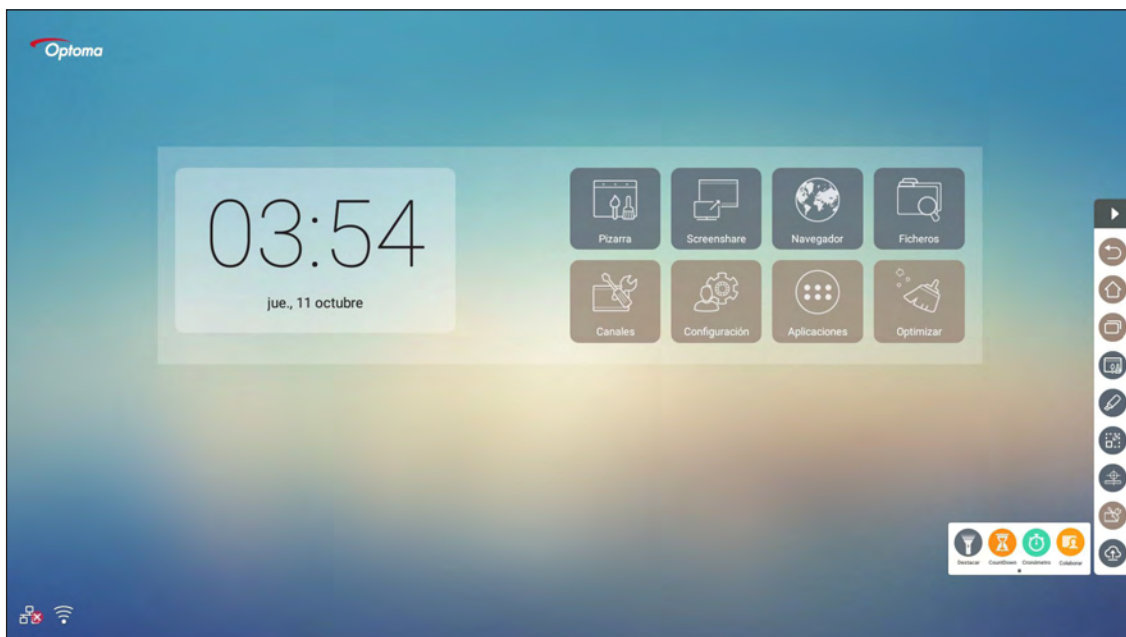
Pulse  para acceder a otras utilidades como Foco, Cuenta atrás, Cronómetro y AirShare.



- Pulse  para activar la función de foco. El foco se puede utilizar para dirigir la atención del público a una parte específica del tablero.
- Pulse  para utilizar la función de cuenta atrás.
- Pulse  para utilizar la función de cronómetro.

## AirShare

Pulse  para entrar en AirShare. El código QR aparecerá en la pantalla.



Para unirse a la clase virtual, complete los pasos siguientes:

1. Conecte el dispositivo a una red disponible.
2. En el dispositivo móvil, habilite la función Wi-Fi. A continuación, conéctese a la misma red que el dispositivo.

### IMPORTANTE:

- *El dispositivo y dispositivo móvil deben estar conectados a la misma red Wi-Fi.*
- *Durante la operación, asegúrese de que tiene acceso a Internet.*

# OPERACIONES BÁSICAS

3. Escanee el código QR. A continuación, escriba su nombre y pulse **Entrar** para unirse a la clase.

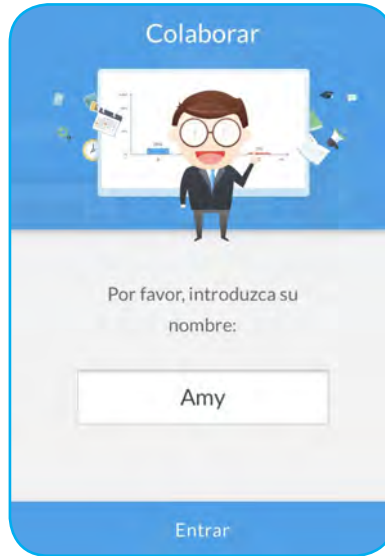

4. En el dispositivo, pulse **ENTRAR EN LA CLASE** para iniciar la sesión de la clase.

Para participar en la clase, haga lo siguiente:

Inicie la aplicación **Nota** para abrir la pizarra virtual. A continuación, puede utilizar las funciones siguientes:

## a. Votar

1. Pulse  para entrar en la interfaz Votar.
2. Seleccione **Respuesta única** o **Respuesta múltiple** para definir el tipo de respuesta.

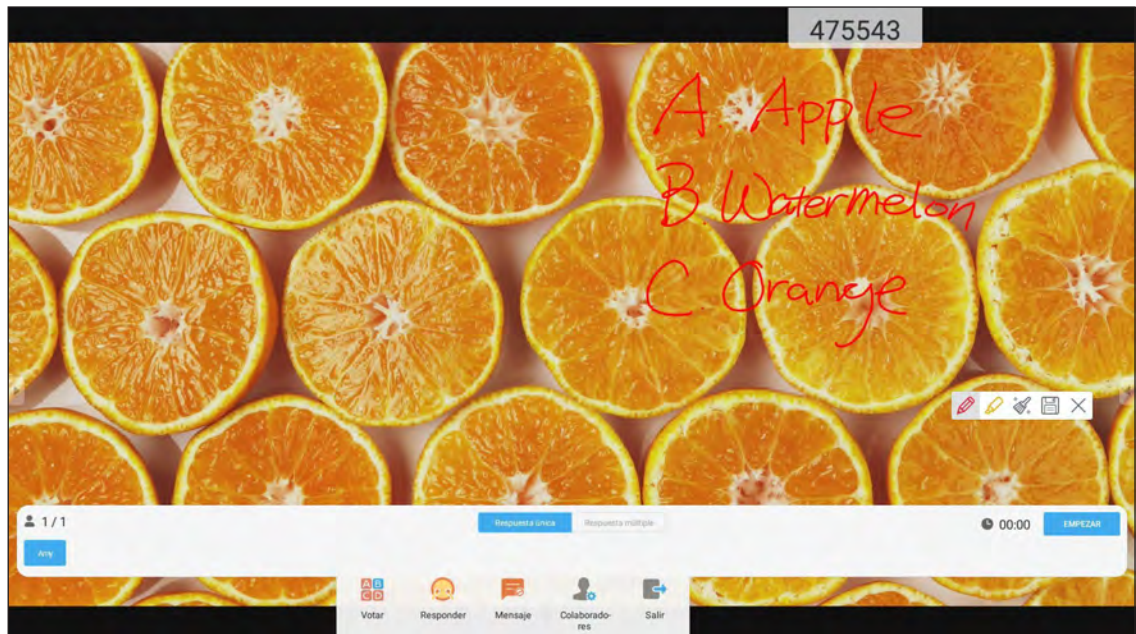

# OPERACIONES BÁSICAS

3. Pulse **EMPEZAR** para comenzar a responder las preguntas.

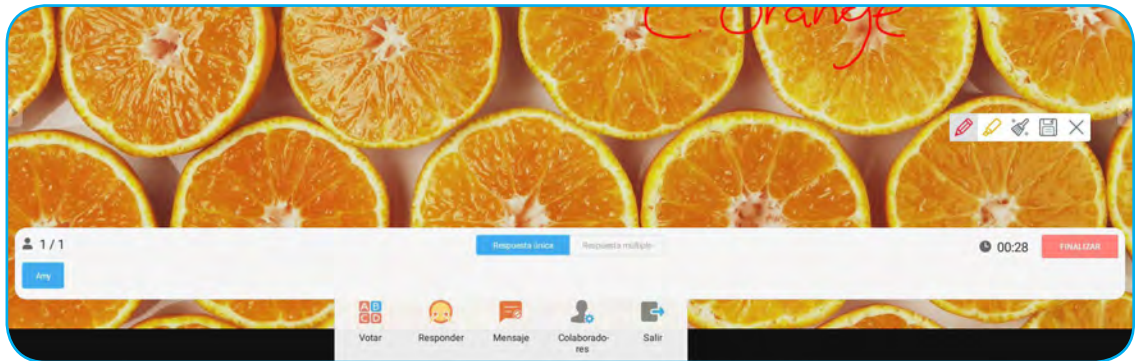



4. El participante puede responder seleccionando la respuesta en la pantalla del dispositivo móvil y pulsando **OK**.



5. Para cerrar la sesión de respuestas, pulse **FINALIZAR**. La estadísticas de respuestas se mostrará en la pantalla.



- Pulse  para cambiar a la sesión de explicaciones. A continuación, el instructor puede explicar a los participantes la solución de la pregunta.
- Pulse  para cerrar la página Estadísticas de respuestas.

# OPERACIONES BÁSICAS

## b. Respondedor

1. Pulse  para entrar en el modo Respondedor. A continuación, pulse **EMPEZAR!** para iniciar el modo Respuesta.



2. Cuando la función esté activada, la persona que primero pulse **OK** tendrá derecho a responder. Por ejemplo, si Sawyer pulsa el primero **OK**, obtendrá el derecho a responder a la pregunta.





# OPERACIONES BÁSICAS

## c. Mensaje



1. Pulse  para habilitar la función de mensaje. De forma predeterminada, esta función está deshabilitada.
2. En el dispositivo móvil, pulse **Mensaje** para cambiar a la pantalla Mensaje. A continuación, escriba el mensaje en el cuadro de texto de comentario y pulse **Enviar**.

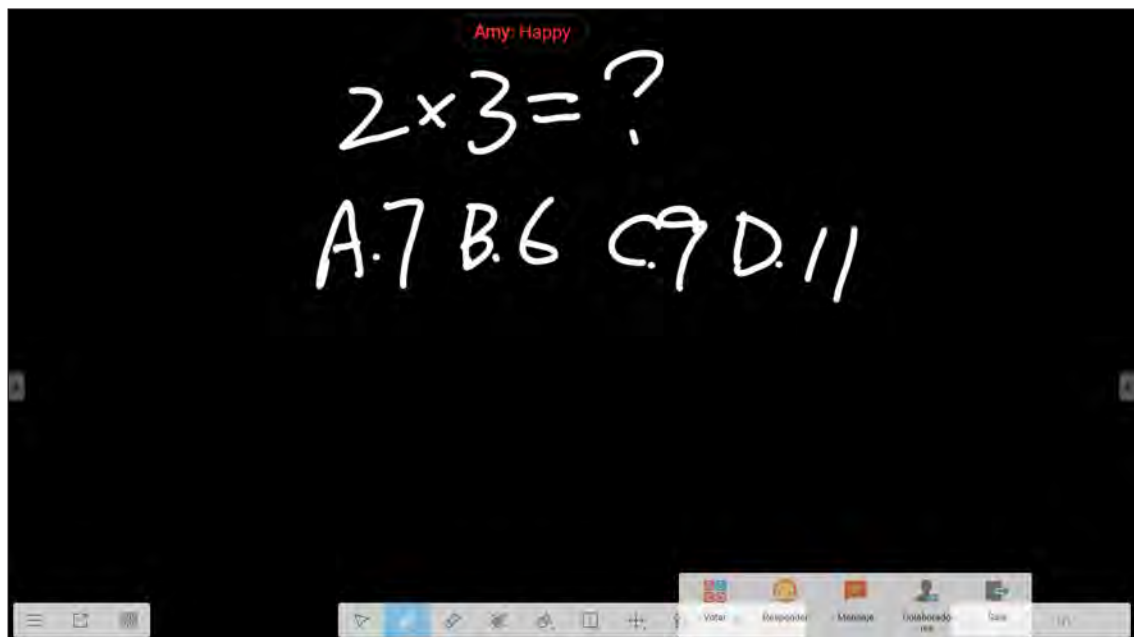

El mensaje de difusión aparecerá en la pantalla del dispositivo.



### Nota:

- Pulse  para mostrar el código QR y permitir a más participantes unirse a la clase.
- Pulse  para salir de AirShare.

# OPERACIONES BÁSICAS

## Cloud Drive

Pulse  para crear una cuenta para acceder a Cloud Drive.

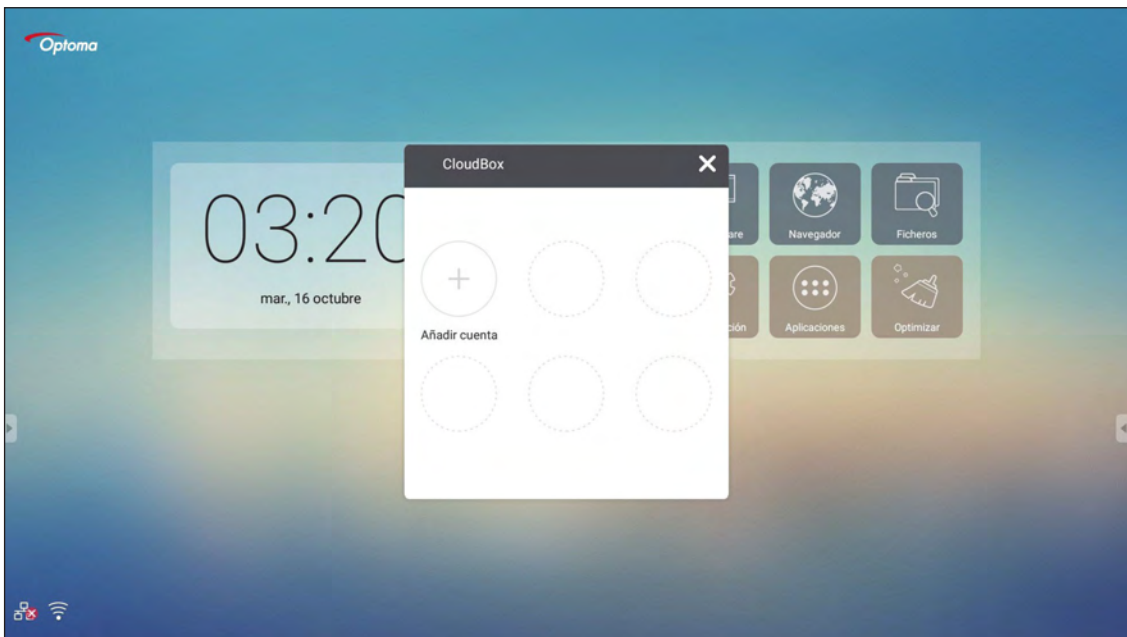

Para crear una cuenta:

1. Pulse **Añadir cuenta**.
2. Seleccione el tipo de unidad.

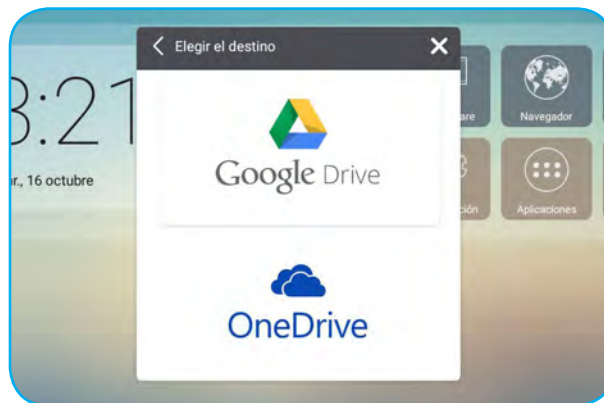

3. Siga las instrucciones de la pantalla para crear una cuenta o inicie sesión en una cuenta existente. La cuenta aparecerá en la lista después de iniciar sesión correctamente.



**Nota:** Para proteger los datos personales, se cerrará la sesión de Google Drive o OneDrive automáticamente cuando el dispositivo se apague.

# OPERACIONES BÁSICAS

## Configuración avanzada

En la pantalla Inicio, pulse **Configuración** para abrir el menú **Configuración**.

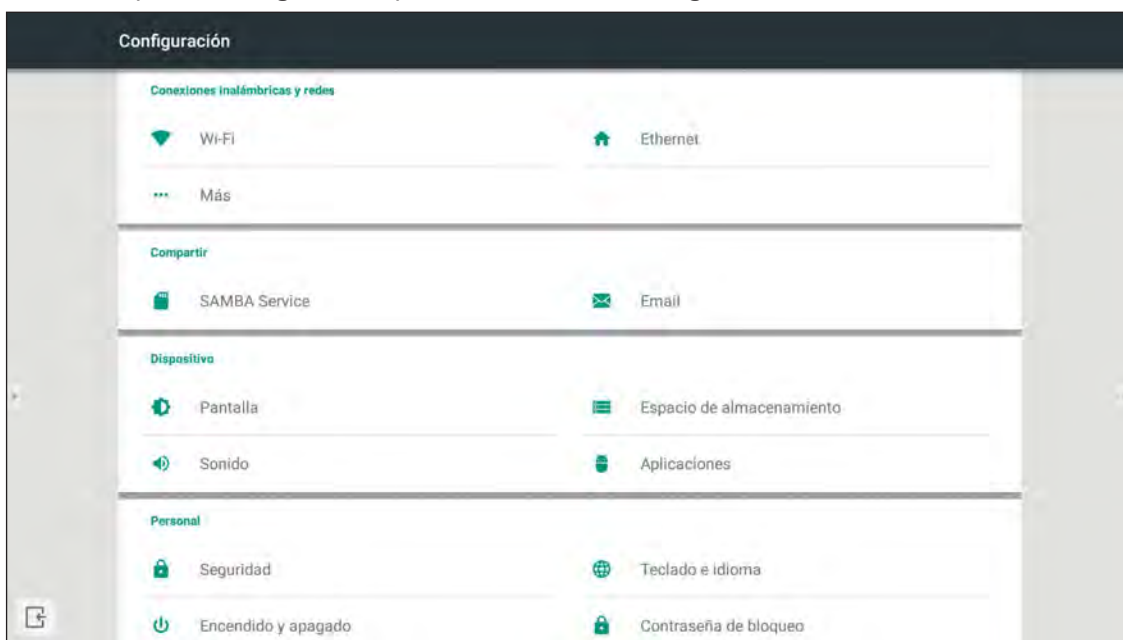

Categoría	Opciones	Descripción
Conexiones inalámbricas y redes	Wi-Fi	Defina la configuración de red inalámbrica.
	Ethernet	Defina la configuración de la red cableada.
	Más	Permite acceder a más funciones.
Compartir	SAMBA	Permite habilitar y deshabilitar el servicio SAMBA. Cuando se habilita, puede compartir las carpetas de IFP con otros dispositivos que se encuentren en la misma red. Para descargar los datos de IFP en PC, tiene que establecer una conexión a través de la dirección IP. A continuación, puede establecer una contraseña para la cuenta por motivos de seguridad.
	Email	Permite definir la configuración del servidor de correo SMTP.
Dispositivo	Pantalla	Permite establecer el fondo de pantalla y ejecutar la función de desplazamiento de píxeles.
	Espacio de almacenamiento	Permite ver el espacio total y el espacio disponible del almacenamiento del dispositivo y del almacenamiento portátil.
	Sonido	Permite activar o desactivar el sonido táctil.
	Aplicaciones	Permite ver el uso de la memoria, los permisos y otra información de cada aplicación.
Personal	Seguridad	Permite acceder a la configuración de seguridad avanzada y establecer la autoridad de instalación de aplicaciones de terceros.
	Teclado e idioma	Permite establecer el idioma de visualización en pantalla y configurar otras opciones de entrada.
	Encendido y apagado	Permite configurar el canal de inicio y la espera después del inicio y establecer el temporizador para encender o apagar el dispositivo regularmente.
	Contraseña de bloqueo	Permite establecer o cambiar la contraseña de bloqueo.
	Ajustes de canal	Permite cambiar el nombre de las fuentes de entrada.
	Otros ajustes	Permite configurar el canal de la barra de herramientas lateral y la configuración de escritura de la aplicación Nota.
Sistema	Fecha y hora	Permite definir la configuración de la fecha y hora.
	Acerca del device	Permite ver la información del sistema.

**Nota:** Pulse  para salir del menú **Configuración**.

# OPERACIONES BÁSICAS

## Definición de la configuración de red

### Red inalámbrica

**IMPORTANTE:** Para conectar una red inalámbrica, asegúrese de que la llave Wi-Fi está correctamente enchufada en uno de los puertos USB posteriores.

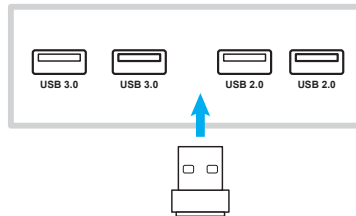

1. En la pantalla Inicio, seleccione **Configuración** → **Wi-Fi**. A continuación, deslice el conmutador **Wi-Fi** hacia la derecha para habilitar la función Wi-Fi.

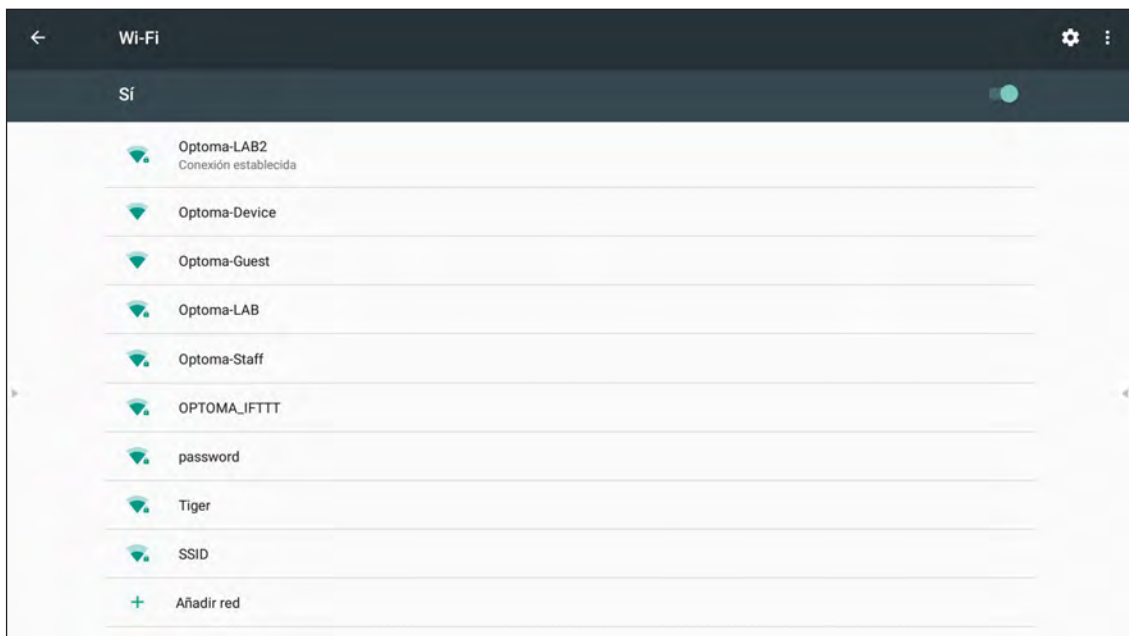

2. Seleccione una de las redes disponibles y pulse **CONECTAR**.



**Nota:** Si se conecta a una red segura, tiene que especificar la contraseña solamente en la primera conexión.

# OPERACIONES BÁSICAS

## Red cableada

1. Conecte un extremo del cable Ethernet al puerto LAN del dispositivo.
2. Conecte el otro extremo del cable Ethernet al enrutador.



3. En la pantalla Inicio, seleccione **Configuración** → **Ethernet**. A continuación, deslice el conmutador **Ethernet** hacia la derecha para habilitar la función de red cableada.
4. Defina la configuración de red necesaria.
  - Seleccione la casilla **DHCP** para permitir que el dispositivo obtenga una dirección IP automáticamente de la red.
  - Seleccione la casilla **Dirección IP estática** para configurar la dirección IP, la puerta de enlace, la máscara de red, el servidor DNS y los parámetros de proxy manualmente.

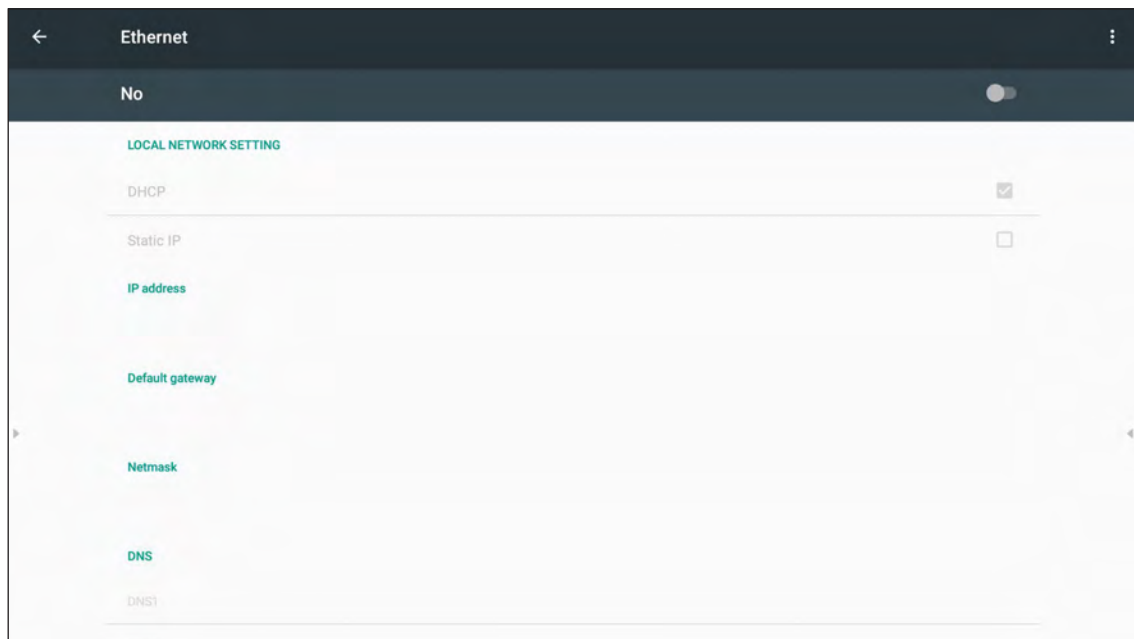

# UTILIZAR LAS APLICACIONES

Desde la pantalla Inicio pulse **Aplicaciones** para ver la lista de aplicaciones.

**IMPORTANTE:** *El sistema operativo Android 7.0 incrustado no es un sistema Android estándar. Como tal, Google Play no está disponible la lista de aplicaciones. La aplicación de terceros instalada podría no funcionar correctamente si no está diseñada para IFP. Optoma no garantizará que estas aplicaciones autoinstaladas puedan funcionar.*

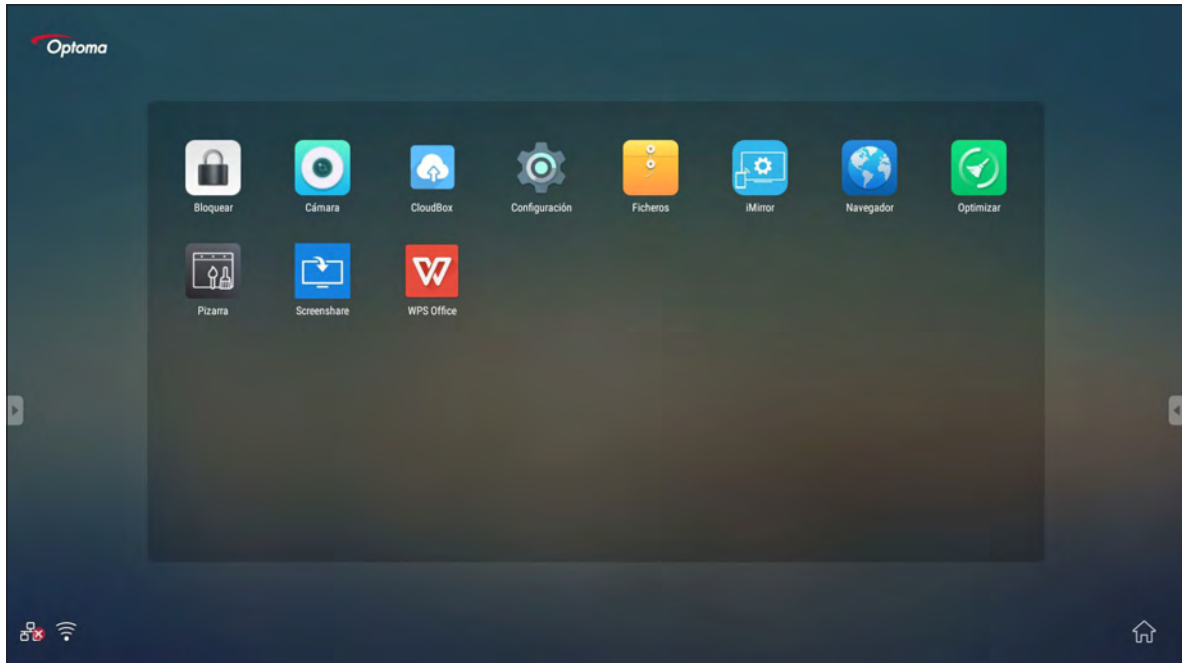

**Nota:** *Para instalar una aplicación de terceros, primero tiene que habilitar la configuración **Orígenes desconocidas**. Para ello seleccione **Configuración** → **Seguridad** → **Orígenes desconocidas**.*

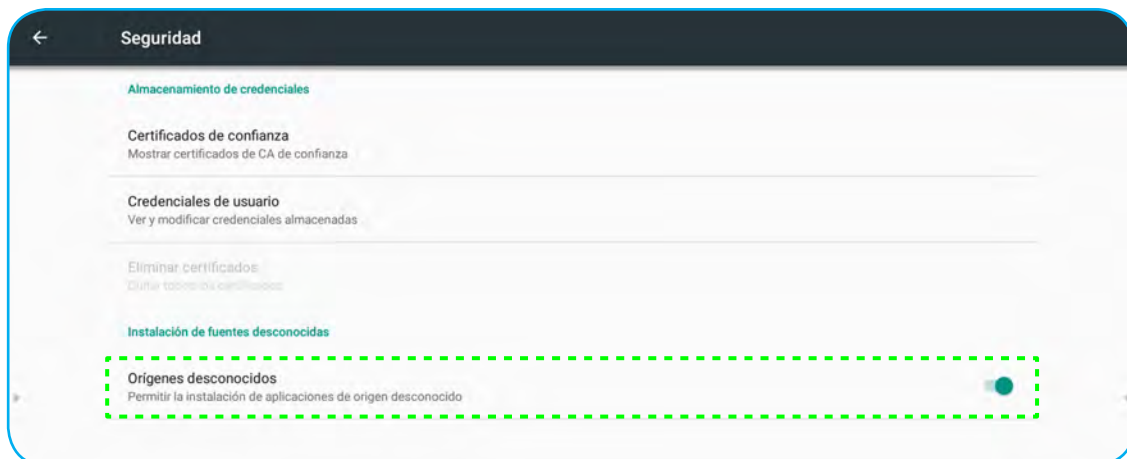





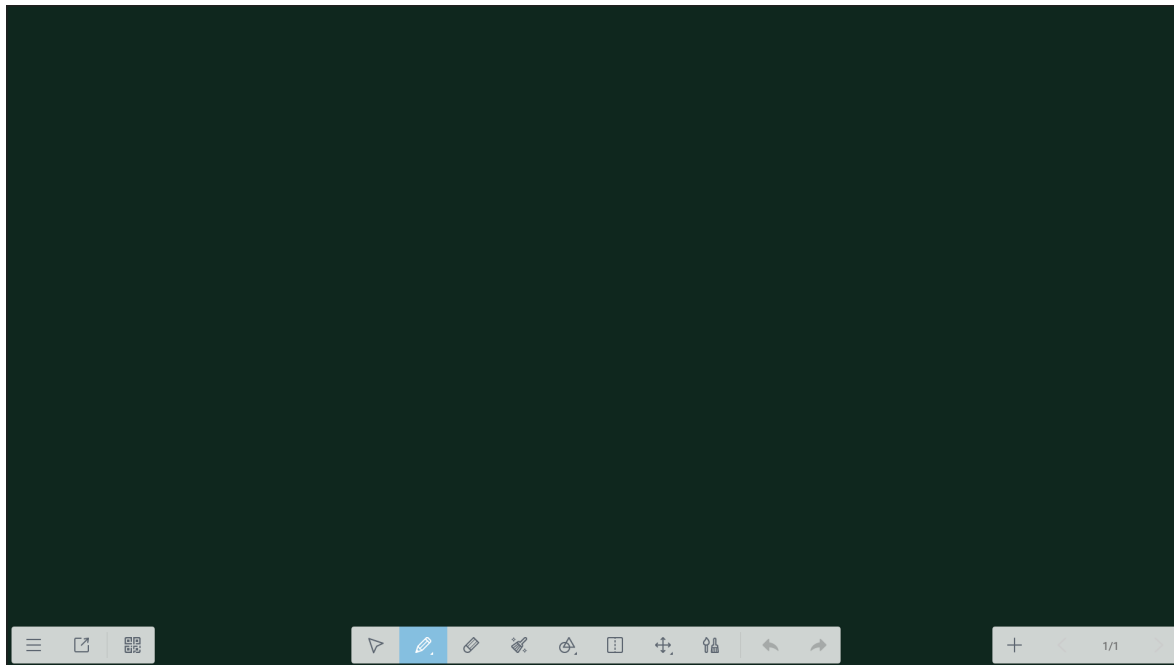

*A continuación, puede instalar el archivo APK (paquete de Android) en el sistema.*

# UTILIZAR LAS APLICACIONES



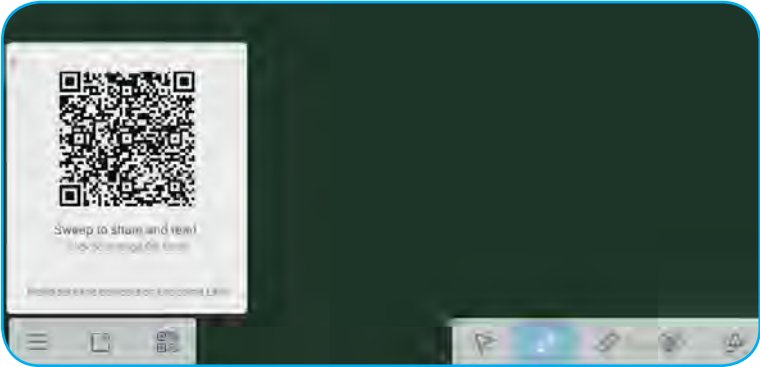

## Nota

Con la aplicación **Nota** puede escribir, garabatear o dibujar en la pizarra virtual.



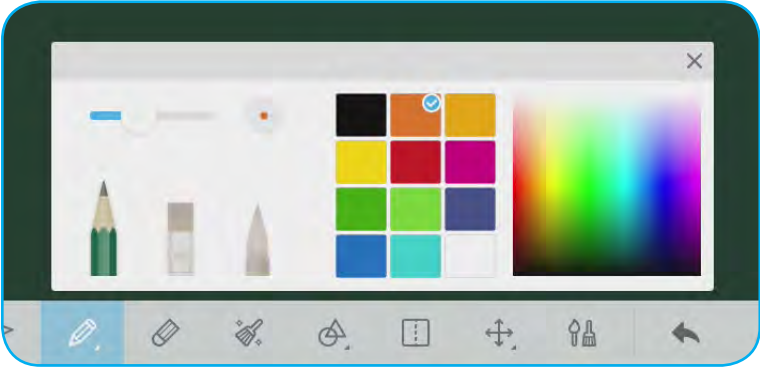

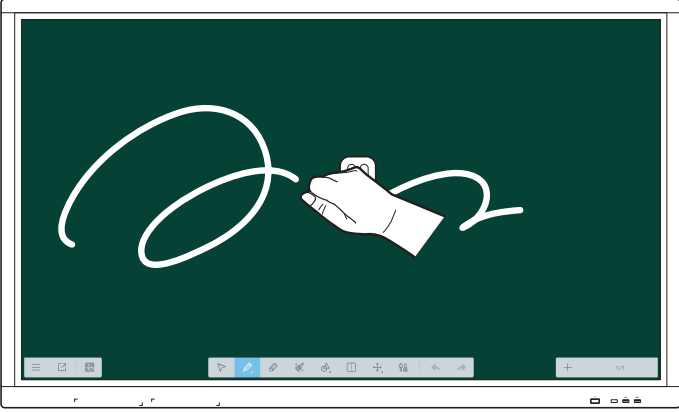
	Opción	Descripción
	Menú	Permite mostrar más opciones. Para obtener detalles, consulte la sección “Opciones avanzadas”.
	Salir	Permite salir de la aplicación <b>Nota</b> .
	Código QR	Permite exportar el archivo y crear un código QR.  <b>Nota:</b> Antes de escanear el código QR para ver el archivo, asegúrese de que tanto el dispositivo como el dispositivo móvil están conectados a la misma red Wi-Fi.
	Seleccionar	Seleccione cualquier objeto de la pizarra.

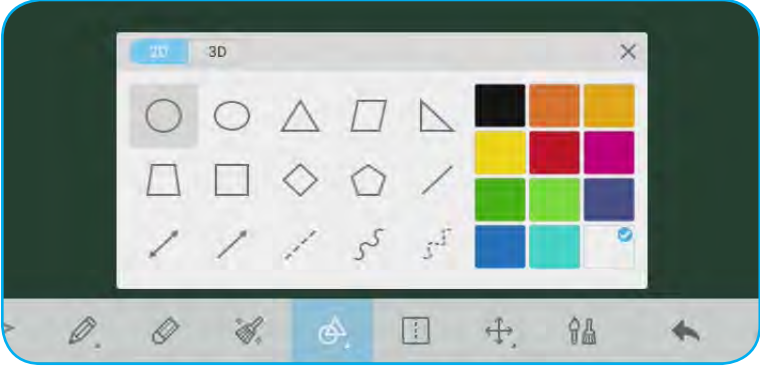
# UTILIZAR LAS APLICACIONES



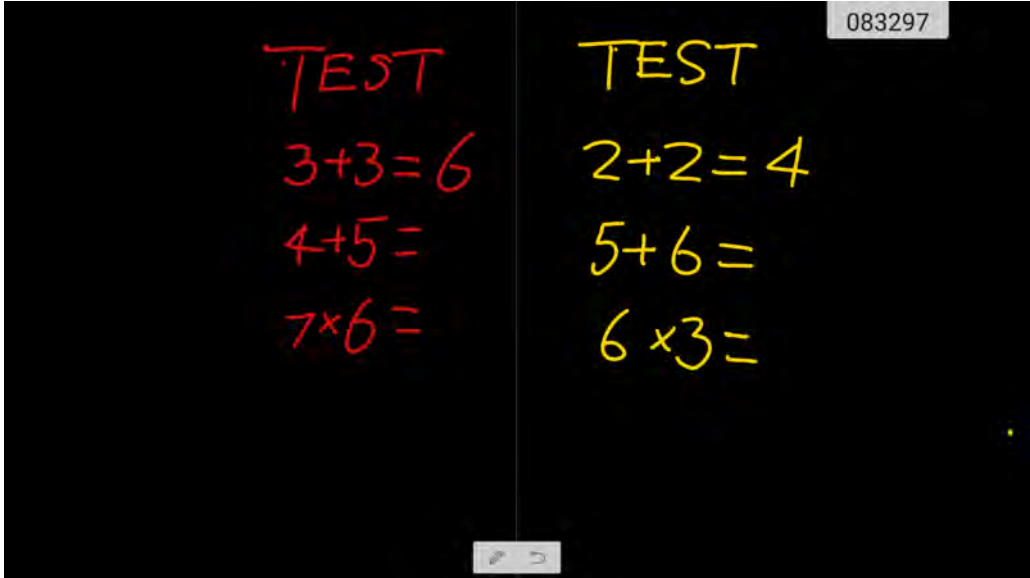

Opción	Descripción
 <p>Lápiz</p>	<p>Permite escribir o dibujar una línea con forma libre.                      Pulse para seleccionar el tipo de lápiz que desee y configure el estilo de línea, incluido su grosor y color.</p> 
 <p>Borrador</p>	<p>Permite borrar las áreas de los textos escritos o dibujos. Realice la selección dibujando un círculo alrededor del área que desee borrar.</p> <p><b>Nota:</b> También puede utilizar la palma de la mano para borrar el elemento de la pizarra.</p> 
 <p>Borrar todo</p>	<p>Permite borrar todos los textos escritos o dibujos en la pizarra virtual.</p>
 <p>Forma geométrica</p>	<p>Permite dibujar una forma geométrica.                      Pulse para seleccionar la forma 2D o 3D con varias opciones de color.</p> 

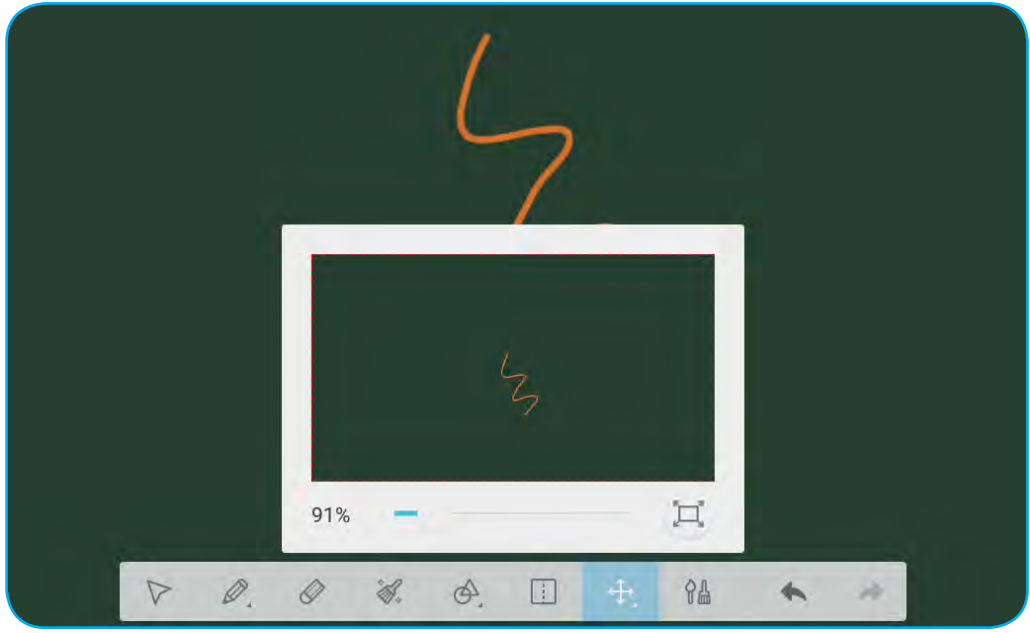

# UTILIZAR LAS APLICACIONES

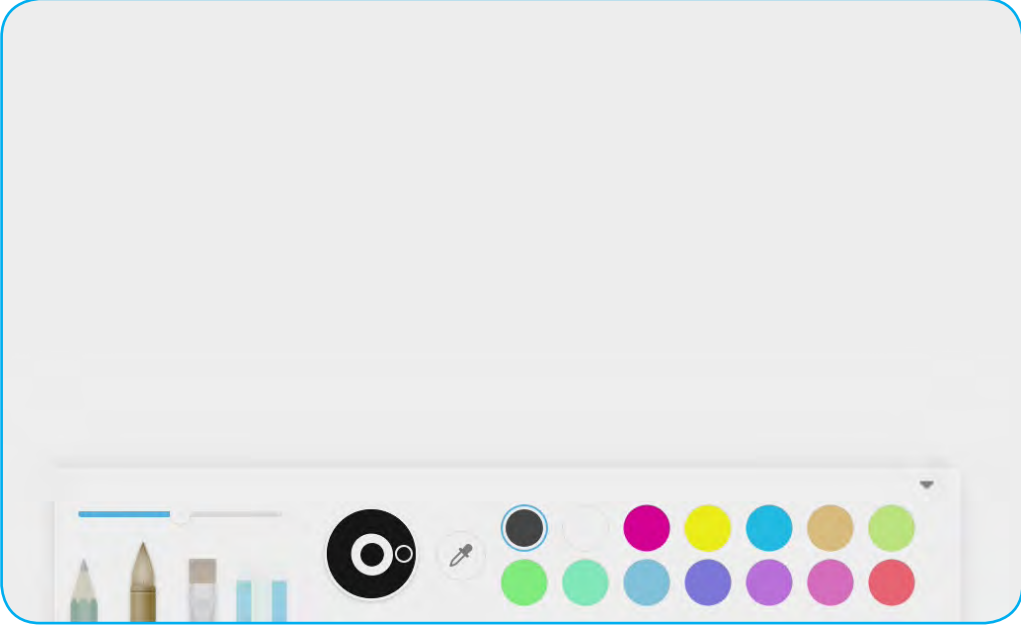
Opción	Descripción
 Pantalla dividida	<p>Permite dividir la pantalla en dos secciones.</p> <p><b>Nota:</b> Puede establecer un color y grosor de lápiz diferente para escribir en cada sección.</p> 
 Panorámica y zoom	<p>Arrastre para obtener una panorámica de la imagen y moverse alrededor de esta. A continuación pulse para ampliar o reducir.</p> 

# UTILIZAR LAS APLICACIONES

Opción	Descripción
 Pintura	<p>Permite acceder al tablero de pintura. En el tablero de pintura, puede cambiar el estilo y color del lápiz y el pincel, así como personalizar la configuración del color.</p> 
 Deshacer	Permite cancelar el último cambio.
 Rehacer	Permite revertir la última acción deshecha.
 Agregar página	Permite agregar una nueva página.

# UTILIZAR LAS APLICACIONES

## Opciones avanzadas

Pulse ☰ para acceder a más opciones.

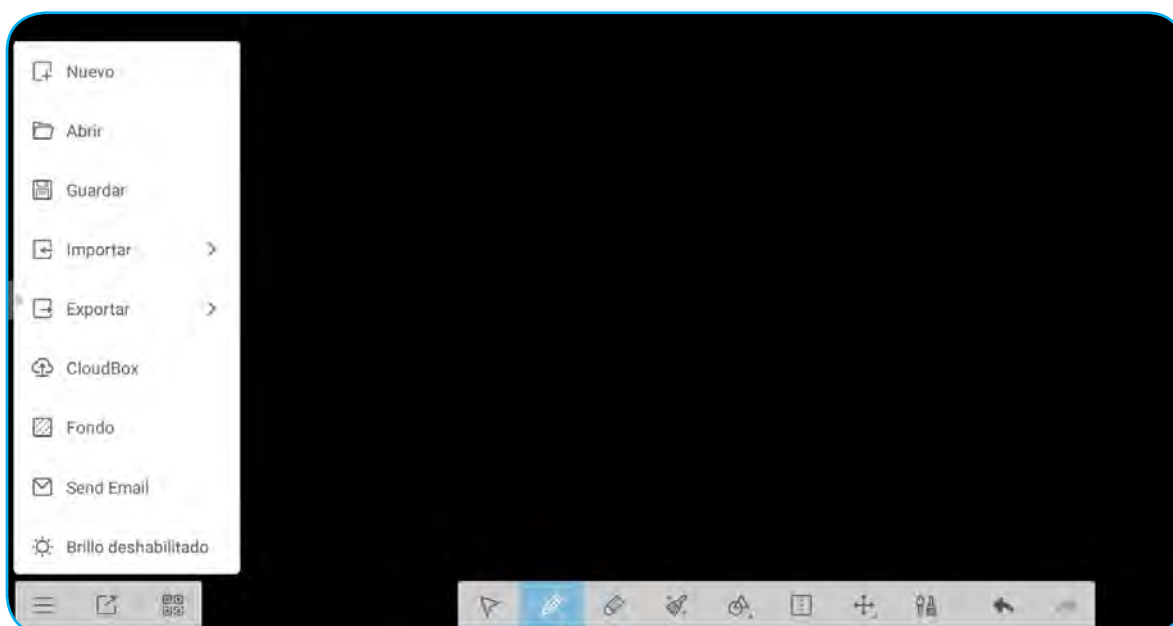

Opciones	Descripción
Nuevo	Permite crear nuevo archivo.
Abrir	Permite abrir el archivo con formato *.enb.
Guardar	Permite guardar el contenido actual como un archivo ENB.
Importar	Permite importar un archivo IMG, PDF o SVG en el software de uso pedagógico.
Exportar	Permite exportar el contenido actual como archivo IMG, PDF, SVG o IWB.
CloudBox	Permite exportar y cargar el archivo actual a Google Drive o OneDrive.
Fondo	Permite cambiar el color de fondo del tablero actual y su plantilla.
Send Email	Permite compartir el contenido actual a través de correo electrónico.
Brillo habilitado o Brillo deshabilitado	Permite habilitar y deshabilitar la función de ajuste de brillo automático.

# UTILIZAR LAS APLICACIONES





## Screenshare

Seleccione **Screenshare** para proyectar la pantalla del dispositivo móvil o de su PC en el dispositivo a través de la conexión Wi-Fi.

### IMPORTANTE:

- *El dispositivo y dispositivo móvil o su PC deben estar conectados a la misma red Wi-Fi.*
- *Durante la operación, asegúrese de que tiene acceso a Internet.*

## Tabla de compatibilidades de la aplicación ShareSender

Sistema operativo	Versión disponible
 Windows	Windows 7/8/10
 Mac	OSX 10.8 o posterior
 iPhone	IOS 9.0 o posterior
 Android	Android 5.0 o posterior
 Chrome Book	Chrome OS 65 o posterior

## Dispositivo móvil

Cuando aparezca la pantalla de instrucciones de configuración, escanee el código QR para descargar e instalar la aplicación **Share Sender (Screenshare)** en el dispositivo móvil.

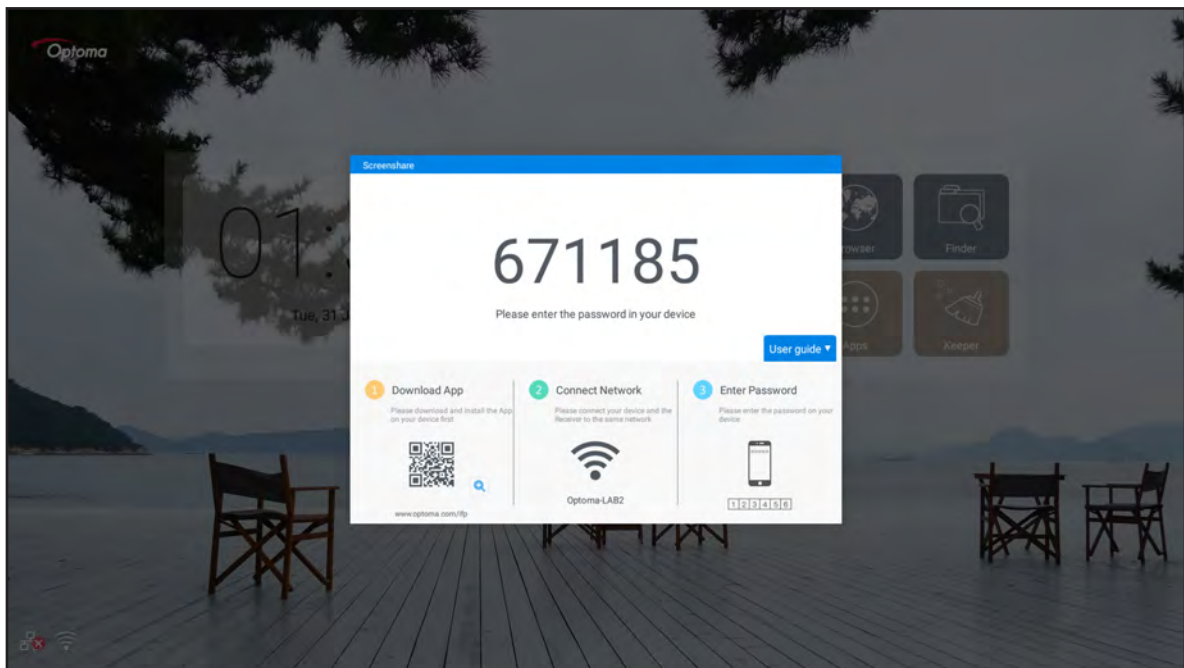

# UTILIZAR LAS APLICACIONES

Para compartir la pantalla, complete los pasos siguientes:

1. Inicie la aplicación **Share Sender**. A continuación, escriba la contraseña para establecer la conexión.

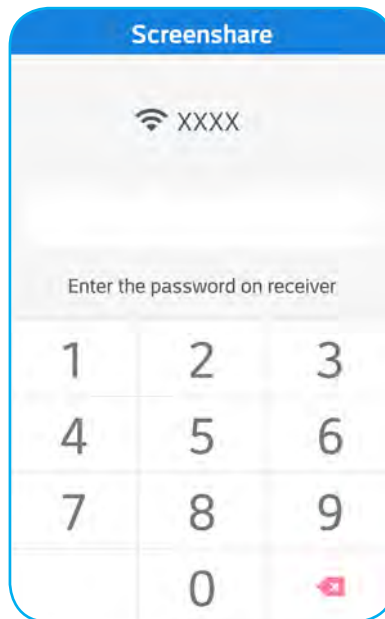

**Nota:** Puede obtener la contraseña para la configuración de la conexión inalámbrica en la pantalla de instrucciones de configuración

2. Pulse **Iniciar**. Cuando aparezca un mensaje emergente en la pantalla, pulse **INICIAR AHORA** para continuar.

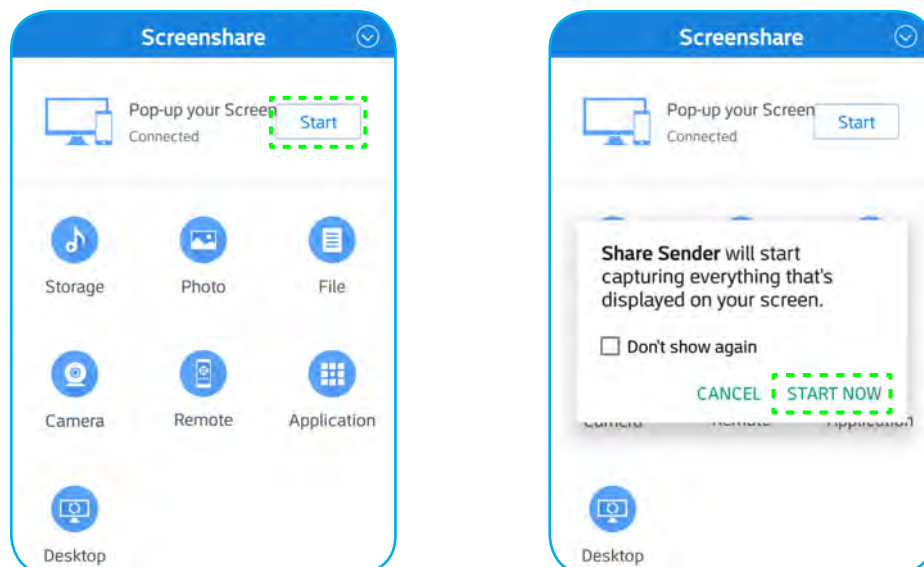

La pantalla del dispositivo móvil se proyectará automáticamente en la pantalla del dispositivo. Para detener el uso compartido de la pantalla, pulse **Detener**.

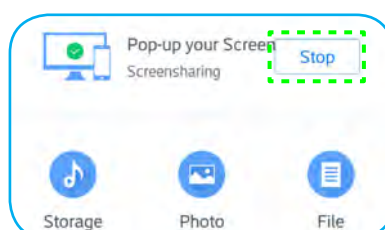

# UTILIZAR LAS APLICACIONES

Las funciones disponibles en esta aplicación son las siguientes:

Opciones	Descripción
Almacenamiento	Permite escuchar música almacenada en el dispositivo móvil.
Foto	Permite ver las fotografías almacenadas en el dispositivo móvil.
Archivo	Permite ver los archivos almacenados en el dispositivo móvil.
Cámara	Permite encender la cámara del dispositivo móvil y transferir la imagen capturada por dicha cámara al dispositivo.
Mando a distancia	Permite utilizar el dispositivo móvil como mando a distancia para controlar el dispositivo.
Aplicación	El teléfono móvil inicia en remoto las aplicaciones instaladas en el dispositivo.
Escritorio	Refleja la pantalla del dispositivo en el dispositivo móvil. Puede utilizar el dispositivo móvil para utilizar el dispositivo.

**Nota:** Para utilizar las funciones disponibles en esta aplicación, seleccione una opción y pulse **DESCONECTADO** para continuar utilizando la función de proyección inalámbrica.

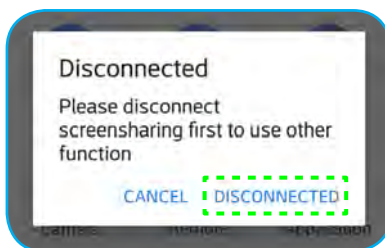

## Equipo

Permite ir a <https://www.optoma.com/ifp/> para descargar la aplicación **Share Sender**. A continuación, instale la aplicación en el equipo.

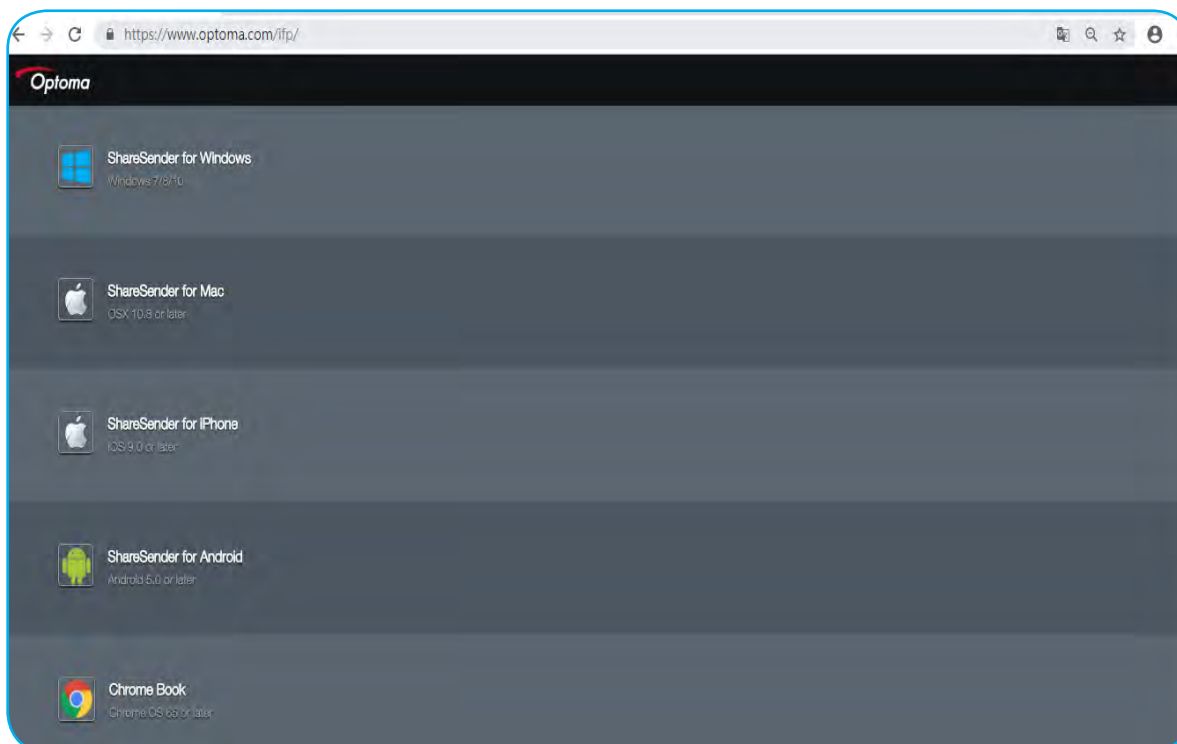

# UTILIZAR LAS APLICACIONES

Para compartir la pantalla:

1. Inicie la aplicación **Share Sender**. A continuación, escriba la contraseña para establecer la conexión.

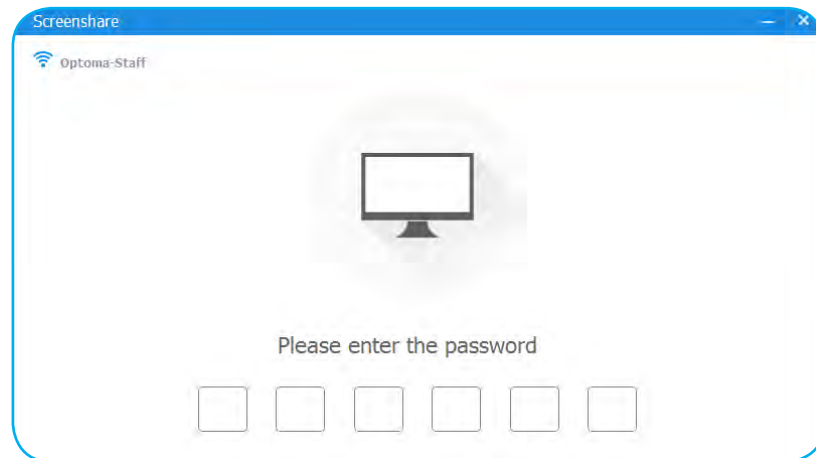

**Nota:** Puede obtener la contraseña para la configuración de la conexión inalámbrica en la pantalla de instrucciones de configuración

2. Una vez realizada la conexión, pulse **Compartir pantalla**. La pantalla de su PC se proyectará automáticamente en la pantalla del dispositivo.

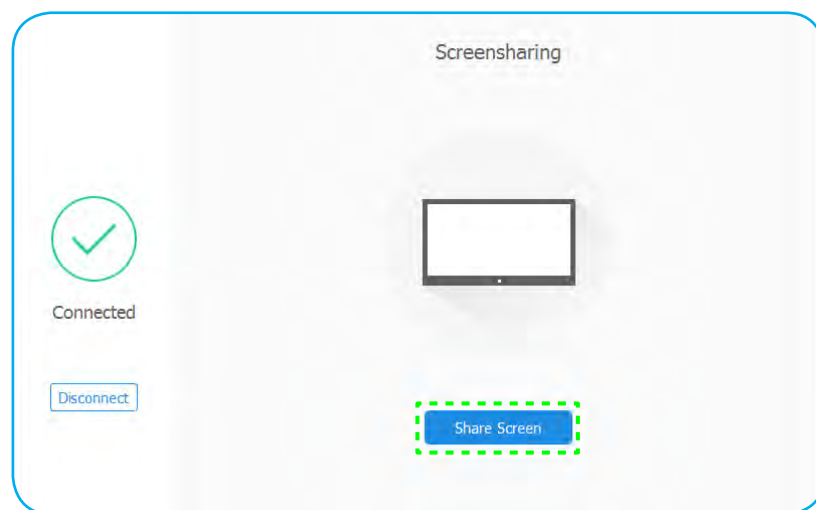

Para detener el uso compartido de la pantalla, pulse **Detener**.

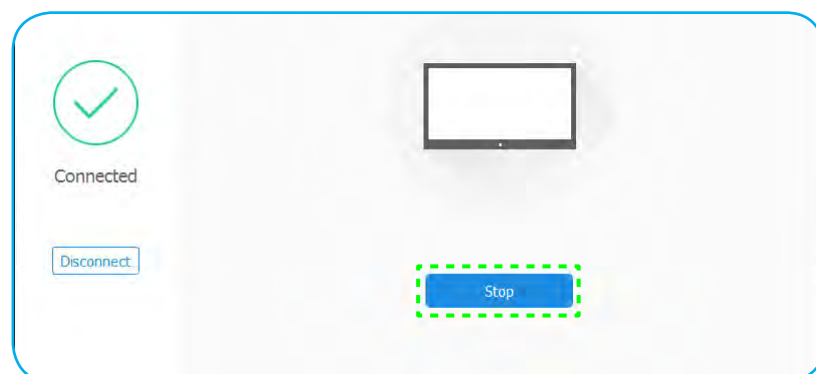

# UTILIZAR LAS APLICACIONES







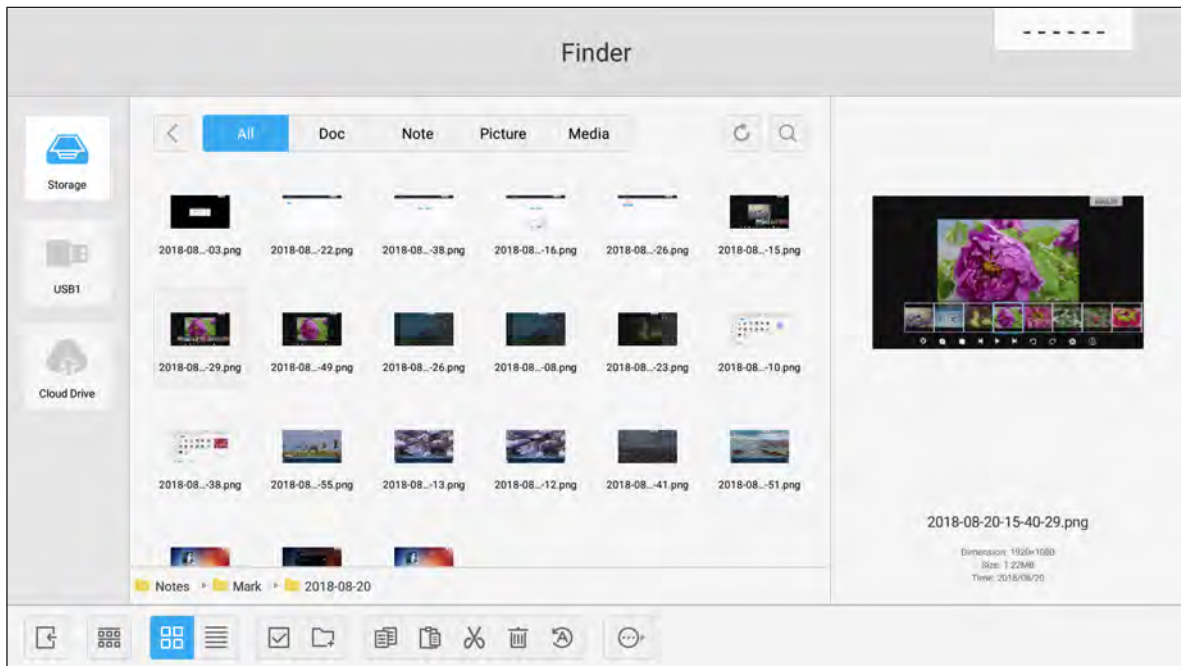





## Buscador

Seleccione **Buscador** para administrar los archivos y las aplicaciones.

### Administrar los archivos





Examine el archivo o la carpeta que desee ver. A continuación, puede seleccionar las siguientes opciones:

Opción	Descripción	
	Salir	Permite salir de la aplicación <b>Buscador</b> .
	Ordenar	Permite seleccionar el tipo de ordenación.
	Miniaturas	Permite mostrar los archivos y las carpetas en la vista Miniaturas.
	Lista	Permite mostrar los archivos y las carpetas en la vista Lista.
	Seleccionar	Permite cambiar al modo de selección múltiple.
	Nueva carpeta	Permite crear una nueva carpeta.
	Copiar	Permite copiar los elementos seleccionados.
	Pegar	Permite pegar los elementos seleccionados.
	Cortar	Permite cortar los elementos seleccionados.
	Eliminar	Permite eliminar los elementos seleccionados.
	Cambiar nombre	Permite cambiar el nombre de la carpeta o el archivo.
	Enviar	Permite copiar los elementos seleccionados en otro medio de almacenamiento.



# UTILIZAR LAS APLICACIONES

Opción		Descripción
	Anular selección	Permite anular la selección de los elementos seleccionados.
	Seleccionar todo	Permite seleccionar todos los elementos.

**Nota:** Si inicia sesión en Cloud Drive, también puede acceder a los archivos en el almacenamiento en la nube.

## Reproducir archivos multimedia

### Formatos multimedia admitidos

Tipo de medio	Formato compatible
Vídeo	<p>Formato de vídeo admitido (códec) de hasta 4K de resolución:</p> <ul style="list-style-type: none"><li>• *.avi (MPEG-1, MPEG-2 MP a HL, MPEG-4 SP a L0-3, ASP a L0-5, H.264, MP, HP a Nivel 4.1, H263, VP6 y MJPEG)</li><li>• *.ts (MPEG-2 MP a HL, MPEG-4 SP a L0-3, ASP a L0-5, H.264 MP, HP a Nivel 4.1, VC1 AP y H265)</li><li>• *.mpg, *.mpeg (MPEG-1, MPEG-2 MP a HL, H.264 MP, HP a Nivel 4.1)</li><li>• *.mp4 (MPEG-4 SP a L0-3, ASP a L0-5, H.264 MP, HP a Nivel 4.1 y H265)</li><li>• *.mov (MPEG-4 SP a L0-3, ASP a L0-5, MJPEG, H.264 MP, HP a Nivel 4.1 y H265)</li><li>• *.mkv (VP9 y H.265)</li><li>• *.3gp (H.264 MP, HP a Nivel 4.1, H263, MPEG-4 SP a L0-3, ASP a L0-5)</li></ul>
Audio	<p>Formatos de audio admitidos (códec):</p> <ul style="list-style-type: none"><li>• *.wma (WMA/WMAPro: 128 Kbps~320 Kbps, tasa de muestreo entre 8 KHz y 48 KHz)</li><li>• *.mp3 (MPEG Nivel 3: 32 Kbps~320 Kbps, tasa de muestreo entre 32 KHz y 48 KHz)</li><li>• *.wav (PCM: 320 Kbps máx., tasa de muestreo de 48 kHz máx. ADPCM: 384 Kbps, tasa de muestreo entre 8 KHz y 48 KHz)</li><li>• *.m4a (ACC: 24 kbps ~ 384 kbps, tasa de muestreo entre 16 KHz~48 KHz)</li><li>• *.ogg (Vorbis: 320 Kbps máx., tasa de muestreo entre 8 KHz y 48 KHz)</li></ul>
Imagen	<p>Formatos de imagen admitidos (con resolución máxima):</p> <ul style="list-style-type: none"><li>• *.png(8k*8k)</li><li>• *.jpeg (8k*8k de línea de base; 4k*4k progresivo)</li><li>• *.bmp(8k*8k)</li><li>• *.gif(4k*4k)</li></ul>

# UTILIZAR LAS APLICACIONES

## Reproducir vídeos

Seleccione el vídeo que desee reproducir y pulse ▶ para iniciar la reproducción.

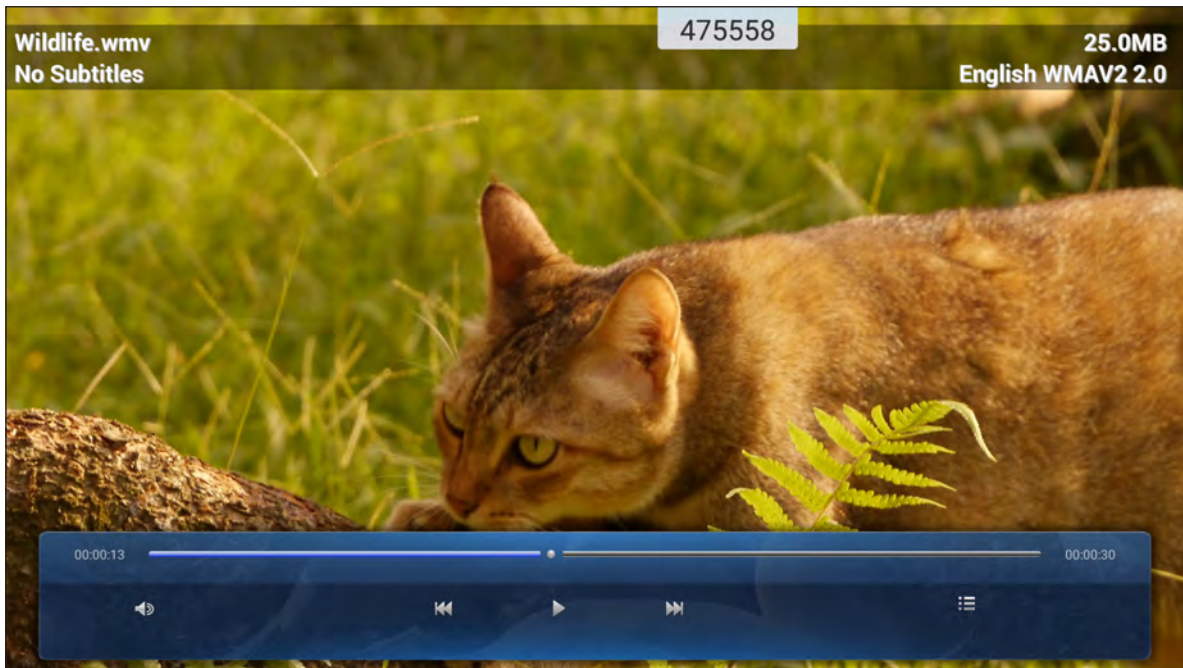

Durante la reproducción, puede seleccionar las siguientes opciones:

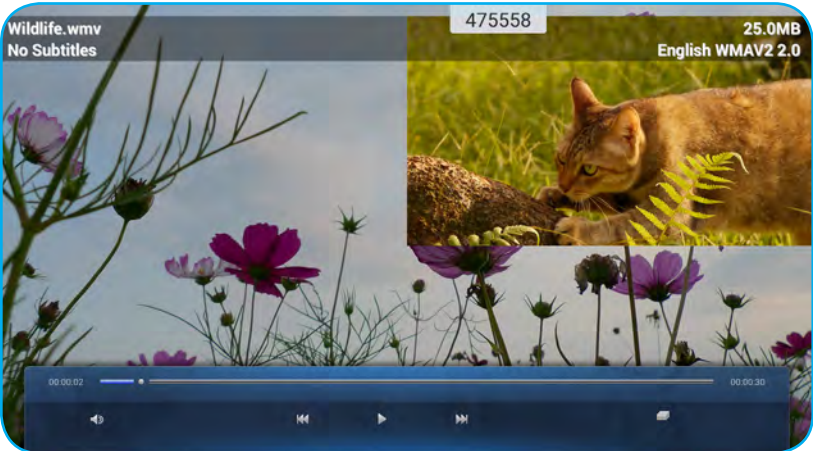
Opción	Descripción
Volumen	Permite ajustar el nivel de volumen.
Vídeo anterior	Permite saltar al vídeo anterior.
Pausa	Permite pausar la reproducción. Para reanudar, pulse ▶.
Vídeo siguiente	Permite saltar al vídeo siguiente.
Lista de reproducción/ Reproducción múltiple	Permite ver la lista de reproducción. Para habilitar la reproducción múltiple, seleccione un vídeo en la lista.    Para salir de la reproducción múltiple, pulse  y <b>SÍ</b> .

**Nota:** Para detener la reproducción en cualquier momento, pulse o para mostrar la barra de herramientas lateral. A continuación, pulse .





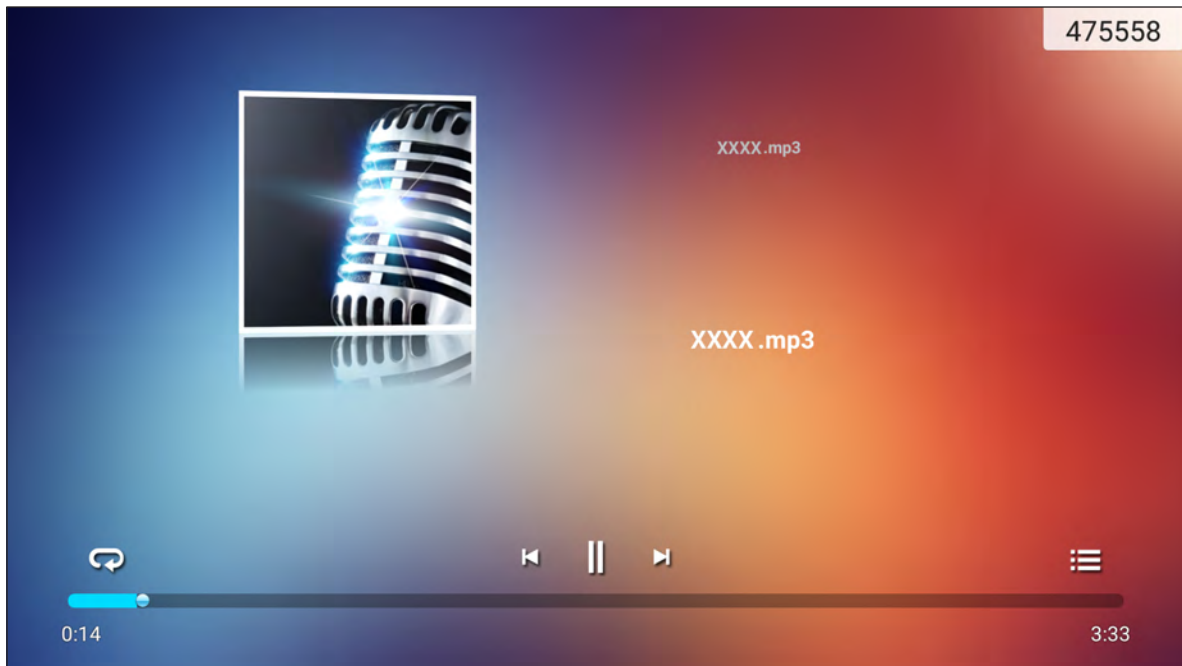

# UTILIZAR LAS APLICACIONES



## Reproducir música

Seleccione la canción que desee reproducir y pulse  para iniciar la reproducción.



Durante la reproducción, puede seleccionar las siguientes opciones:

Opción	Descripción
 Repetir	Permite seleccionar el modo de repetición.
 Pausa	Permite pausar la reproducción. Para reanudar, pulse  .
 Pista anterior	Permite saltar a la pista anterior.
 Pista siguiente	Permite saltar hacia adelante a la pista siguiente.
 Lista de reproducción	Permite ver la lista de reproducción.

**Nota:** Para detener la reproducción en cualquier momento, pulse  o  para mostrar la barra de herramientas lateral. A continuación, pulse .

# UTILIZAR LAS APLICACIONES

## Ver fotografías

Pulse para seleccionar una foto y verla a pantalla completa.

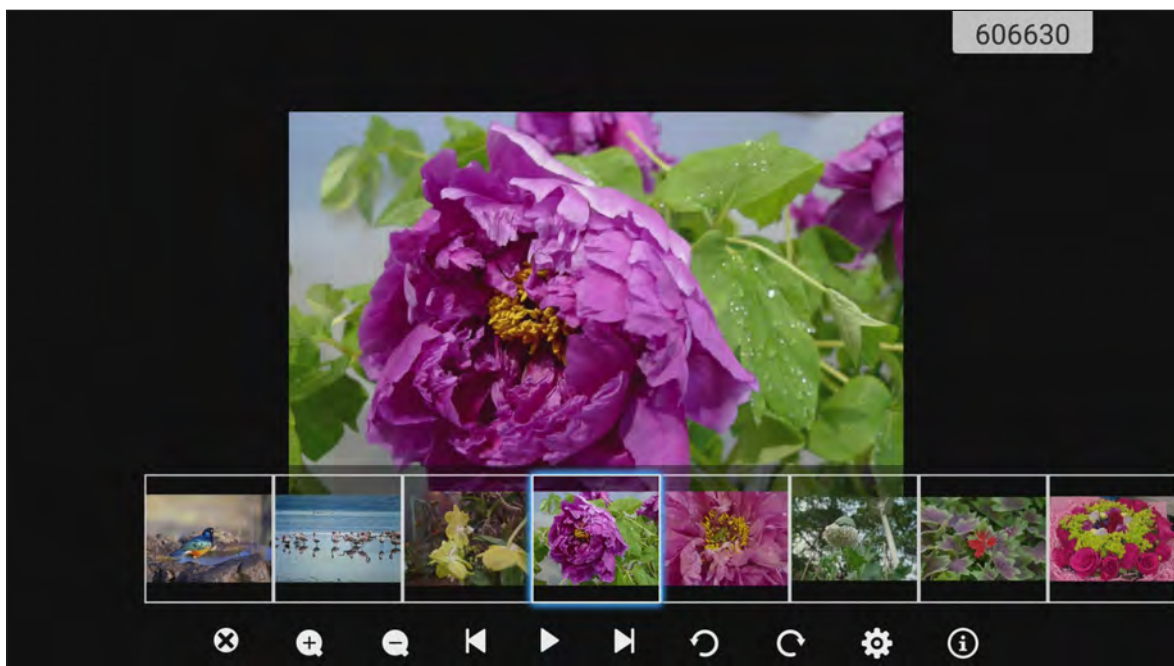

Opción		Descripción
	Salir	Permite salir del modo de pantalla completa.
	Acercar	Permite ampliar la foto.
	Alejar	Permite reducir la foto ampliada.
	Foto anterior	Permite saltar a la foto anterior.
	Presentación de diapositivas	Permite iniciar la presentación de diapositivas. Para detener la presentación de diapositivas, pulse
	Foto siguiente	Permite saltar a la foto siguiente.
	Girar a la izquierda	Permite girar la foto 90° en sentido contrario las agujas del reloj.
	Girar a la derecha	Permite girar la foto 90° en el sentido de las agujas del reloj.
	Configuración	Permite configurar el fondo de pantalla y definir la configuración de la presentación de diapositivas.
	Información	Permite mostrar la información de la foto.

# UTILIZAR LAS APLICACIONES

## Establecer un fondo de pantalla

1. Seleccione la foto que desee y pulse .
2. Seleccione **Establecer en fondo de pantalla**.

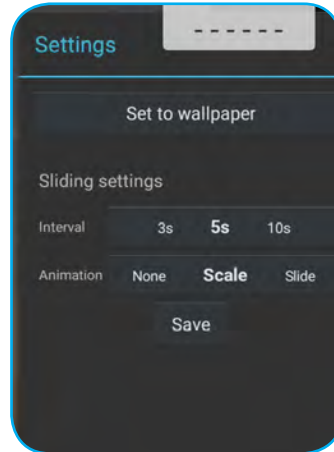

3. Arrastre los círculos blancos a cada esquina para cambiar el tamaño del área de recorte y pulse **GUARDAR** para establecer la foto como el fondo de pantalla.

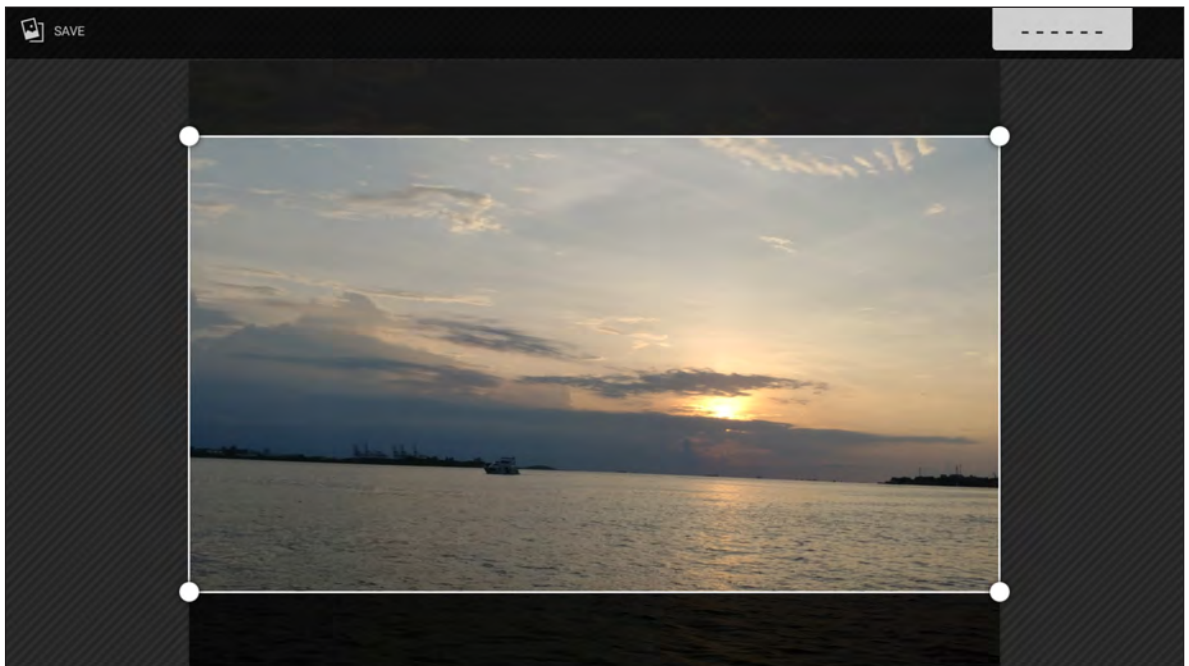

# UTILIZAR LAS APLICACIONES

## Bloqueo de pantalla

Permite seleccionar **Bloqueo de pantalla** para establecer el código PIN de cuatro dígitos. Mediante el código PIN puede bloquear el dispositivo contra el uso no autorizado.

Para establecer el código PIN del sistema por primera vez:

1. Inicie la aplicación **Bloqueo de pantalla**. A continuación, pulse **Configurar contraseña**.

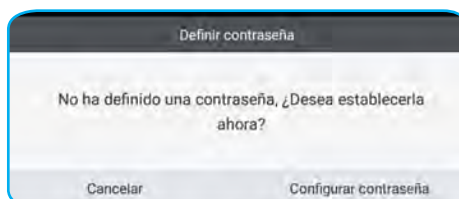

2. Pulse **Establecer** para definir el código PIN.

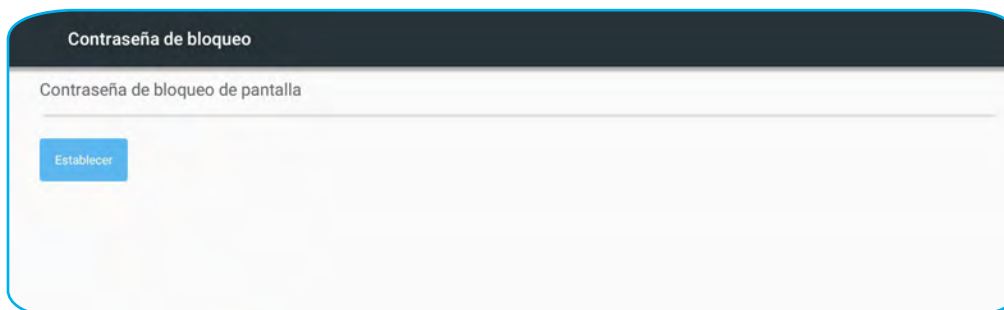

3. Escriba el código PIN de cuatro dígitos en los campos **Nueva contraseña** y **Confirmar contraseña**. A continuación, pulse **Aceptar**.



- Si desea cambiar la contraseña, pulse **Cambiar**.
- Si desea quitar la contraseña, pulse **Clear**.

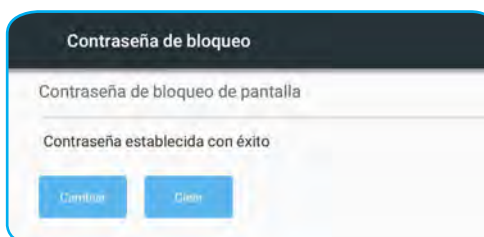

# UTILIZAR LAS APLICACIONES

Una vez establecida la contraseña, abra la aplicación **Bloqueo de pantalla** cuando desee dejar el dispositivo desatendido durante unos instantes. Solamente la persona que conozca la contraseña podrá acceder al dispositivo.

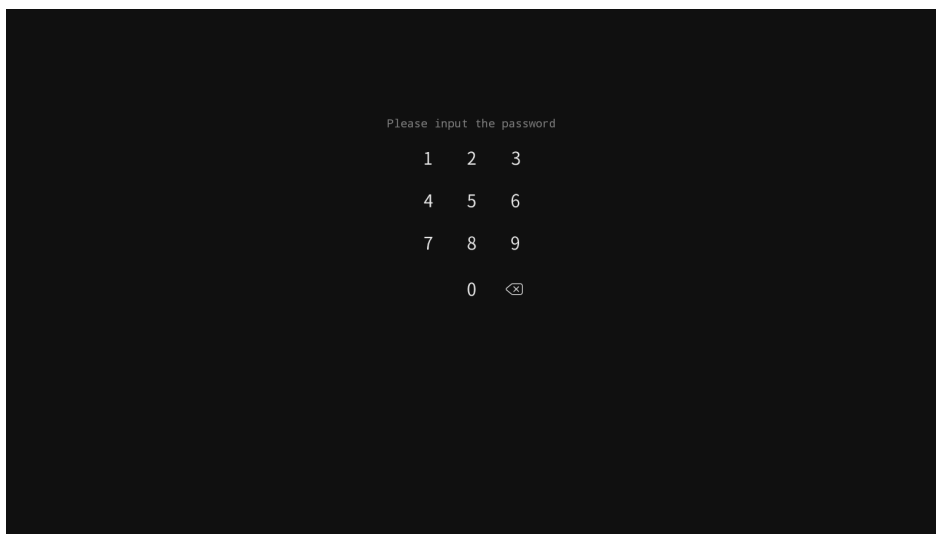

# UTILIZAR LAS APLICACIONES

## Explorador

Seleccione **Explorador** para acceder a las páginas web.

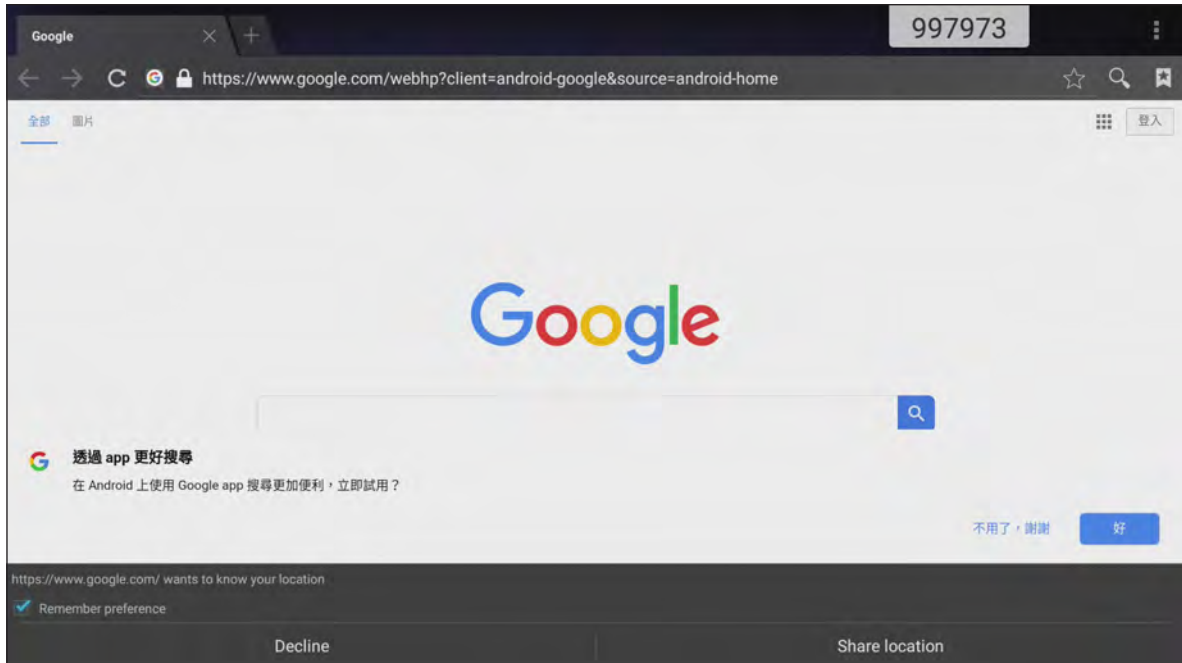

## Optimizar

Seleccione **Optimizar** para limpiar y optimizar los datos del dispositivo.

Pulse **Optimización One Key** para limpiar la memoria y eliminar los archivos temporales y no deseados simultáneamente.

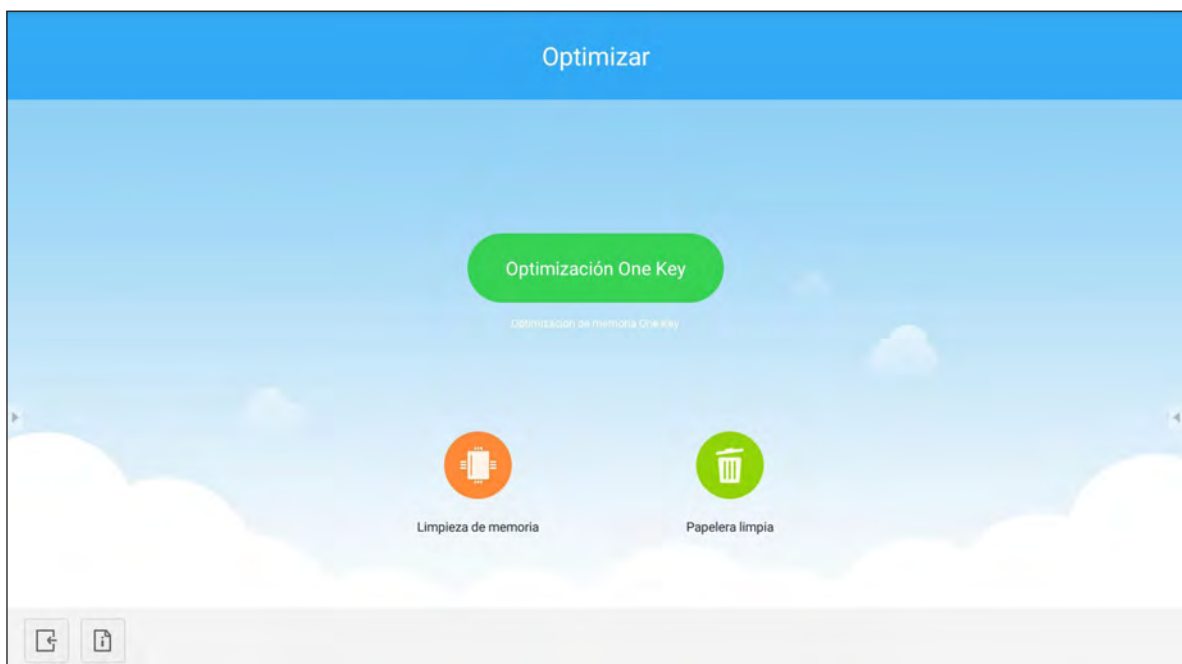

De lo contrario, pulse  o  para realizar la tarea de limpieza por separado.



# UTILIZAR LAS APLICACIONES

## Actualización del sistema

Seleccione **Actualización del sistema** para buscar y descargar la versión de firmware más reciente. Cada vez que encienda el dispositivo, el sistema comprobará automáticamente si hay una versión de firmware más reciente disponible cuando el dispositivo esté conectado a Internet.

### IMPORTANTE:

- Cuando abra la aplicación **Actualización del sistema** por primera vez, los dos mensajes de permiso aparecerán en la pantalla. Pulse **Permitir** para continuar. A continuación, la aplicación tendrá la autorización de IFP para comprobar si hay alguna versión de firmware nueva en el servidor y recordará al usuario que debe de actualizar.

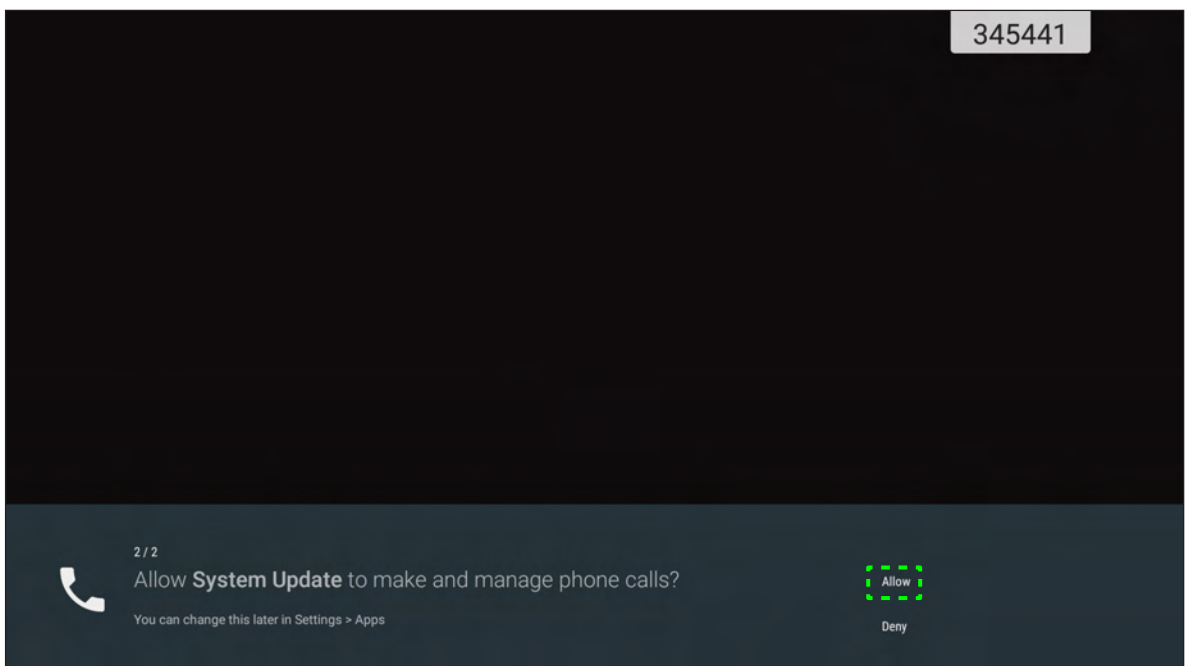
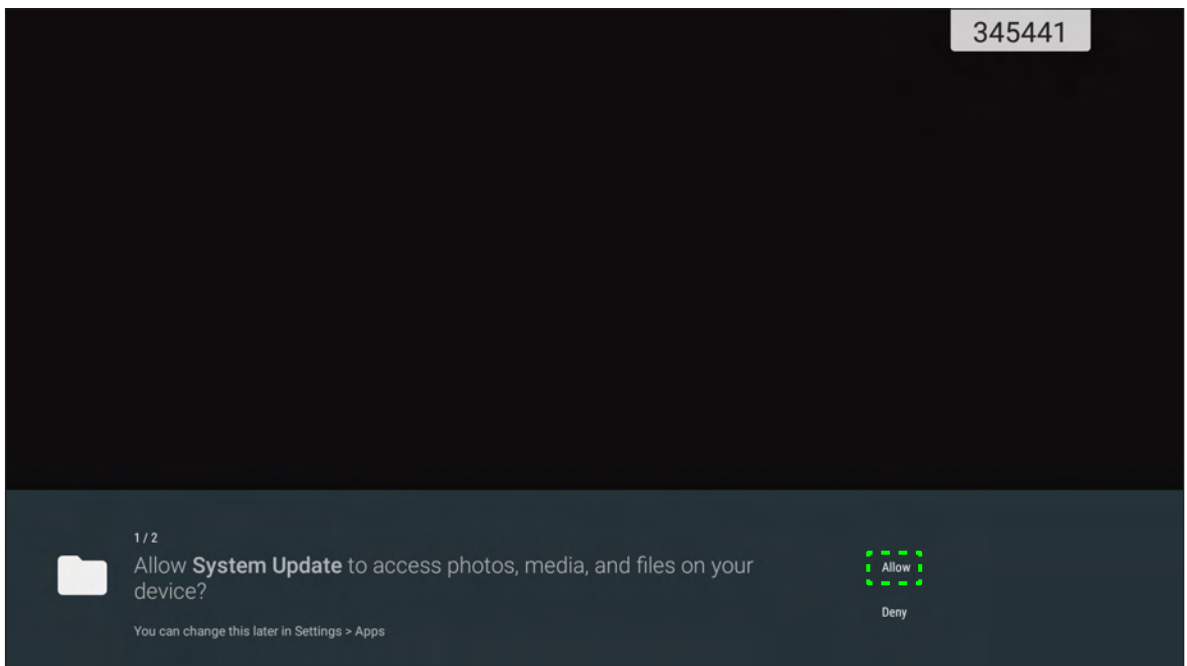

- También puede cambiar esta configuración más tarde en **Configuración** → **Aplicaciones** → **Actualización del sistema** → **Permiso**.
- El sistema solamente puede comprobar la disponibilidad de nuevo firmware si el dispositivo está conectado correctamente a Internet.

# UTILIZAR LAS APLICACIONES

1. Siempre que haya una nueva versión de firmware, el sistema detectará automáticamente la actualización y le pedirá que la descargue. Seleccione **ACTUALIZAR** para continuar con el proceso de actualización.

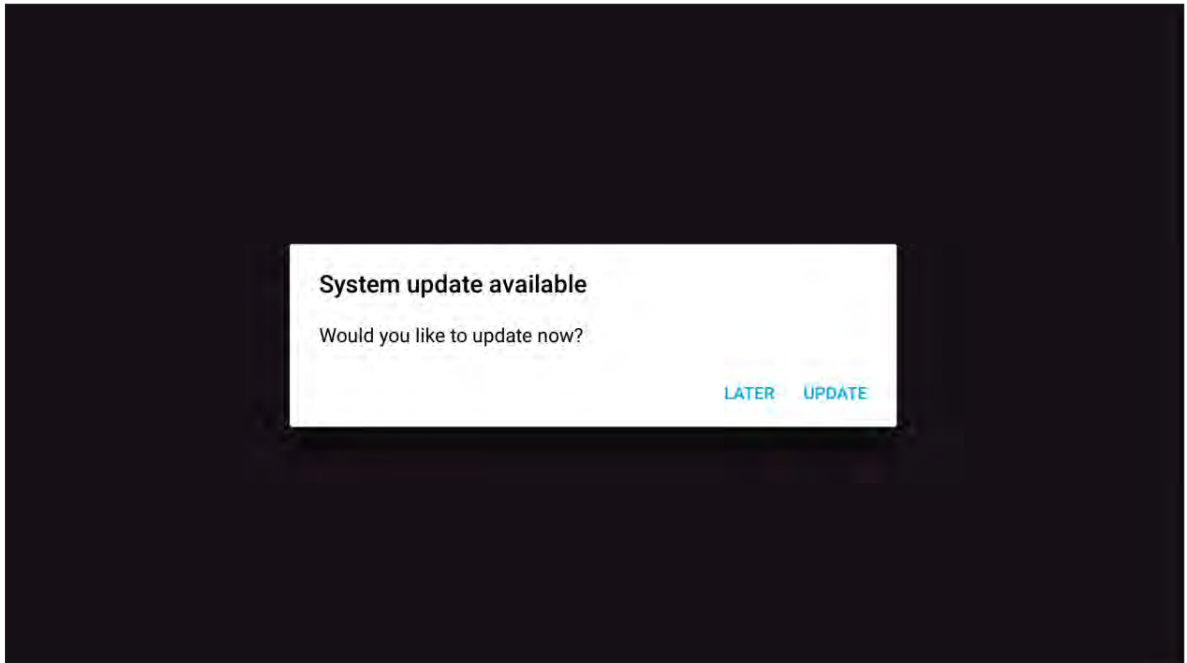

2. Una lista de problemas solucionados en la actualización más reciente aparecerá en la pantalla. Para continuar, seleccione **Actualizar**.



# UTILIZAR LAS APLICACIONES

El sistema descargará automáticamente la versión de firmware más reciente en el dispositivo.

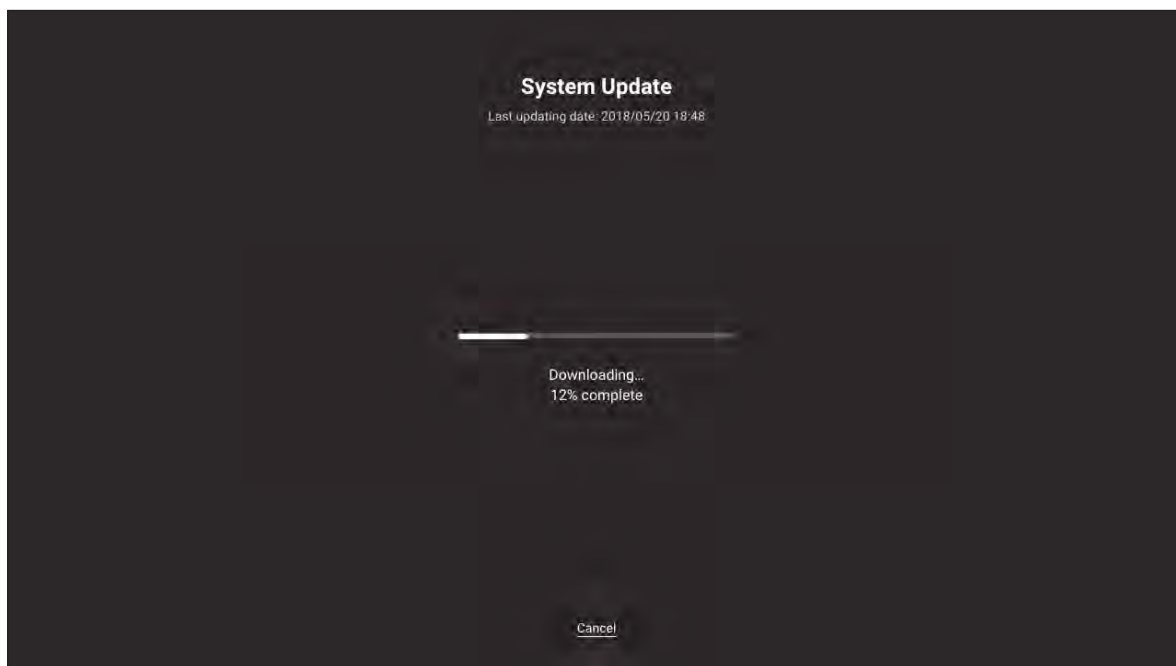

3. Una vez que el firmware se haya descargado, seleccione **SÍ** para continuar actualizando el sistema.

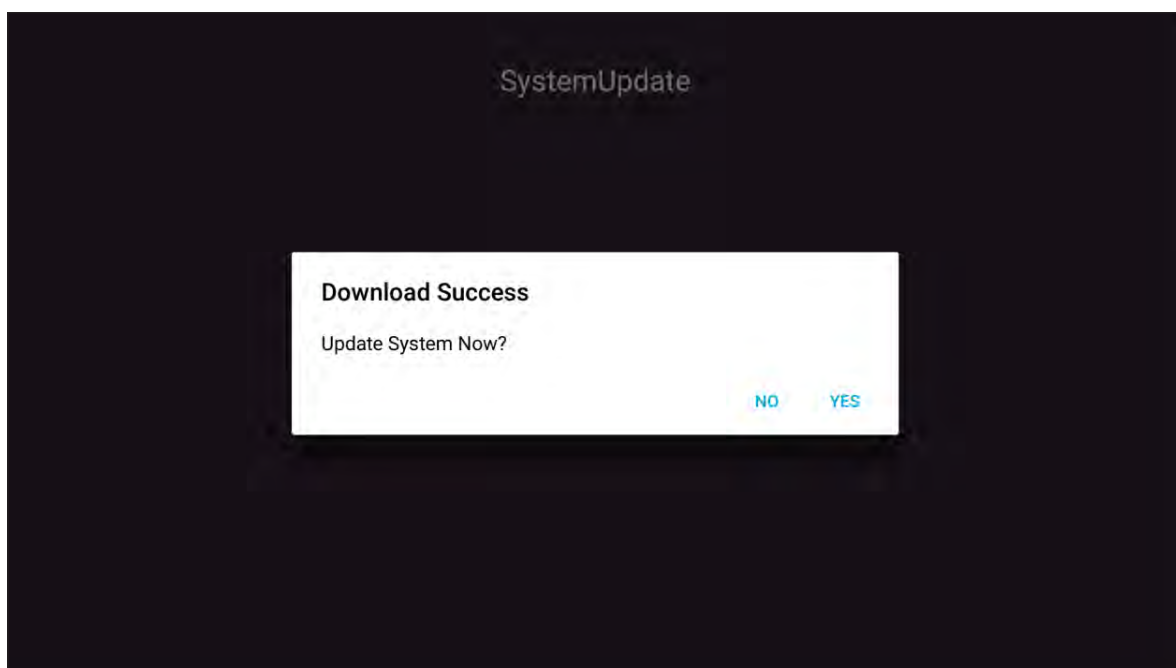

# UTILIZAR LAS APLICACIONES

4. El dispositivo se reiniciará en 30 segundos y la instalación de firmware continuará automáticamente. Espere a que el proceso de instalación se complete.

**IMPORTANTE:** Durante el proceso de actualización, no apague el dispositivo. Cualquier interrupción dañaría el dispositivo.

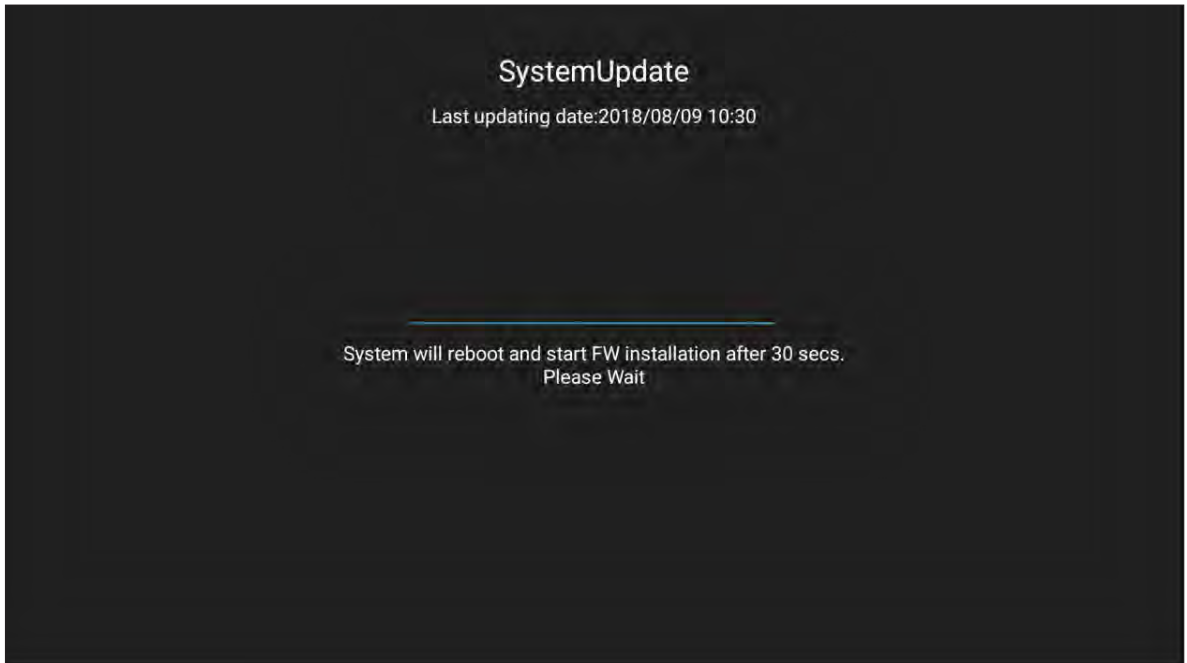

5. Una vez instalado el nuevo firmware, el sistema se reiniciará de nuevo para completar todo el proceso de actualización.

# INFORMACIÓN ADICIONAL

## Especificaciones

Opción	65" 4K	75" 4K	86" 4K
<b>Pantalla</b>			
Retroiluminación	LED	LED	LED
Resolución	3840 x 2160 (4K UHD)	3840 x 2160 (4K UHD)	3840 x 2160 (4K UHD)
Brillo (cd/m <sup>2</sup> )	350	350	350
Contraste	1.200:1	1.200:1	1.200:1
Ángulo de visualización	178°	178°	178°
Tiempo de respuesta (ms)	6	8	8
Tiempo de vida	50 000 h	50 000 h	50 000 h
Colores de visualización	1,07 B	1,07 B	1,07 B
Audio	2x 16 W	2x 16 W	2x 16 W
Dureza de la superficie	7H	7H	7H
Cristal	Antideslumbramiento	Antideslumbramiento	Antideslumbramiento
<b>Alimentación</b>			
Fuente de alimentación	100 VCA-240 VCA	100 VCA-240 VCA	100 VCA-240 VCA
Fuente de alimentación (Hz)	50/60 Hz	50/60 Hz	50/60 Hz
Consumo de energía	300 W	450 W	500 W
Consumo de energía en el modo de espera	≤ 0,5 W	≤ 0,5 W	≤ 0,5 W
<b>Dimensiones</b>			
Dimensión	59,88" x 35,98" x 3,86"	69,41" x 40,71" x 3,94"	78,27" x 46,38" x 3,94"
Dimensiones del embalaje	66,81" x 42,17" x 8,66"	5,32" x 48,23" x 11,02"	87,05" x 53,94" x 11,02"
Peso neto	100,5 lb	129,2 lb	166,4 lb
Peso bruto	121,3 lb	172,0 lb	231,5 lb
<b>Conectividad</b>			
ENTRADA VGA	1	1	1
ENTRADA HDMI 2.0	3	3	3
SALIDA HDMI 1.4	1	1	1
ENTRADA DE AUDIO	1	1	1
SALIDA DE AUDIO	1	1	1
SALIDA COAXIAL	1	1	1
USB 2.0	4	4	4
USB 3.0	2	2	2
RS232	1	1	1
RJ45	1	1	1
SALIDA TÁCTIL USB	2	2	2
ENTRADA DE AV	1	1	1
RANURA DEL MÓDULO	1	1	1

# INFORMACIÓN ADICIONAL

Opción	65" 4K	75" 4K	86" 4K
<b>Sistema de operaciones compatible</b>			
Tipo táctil	IR	IR	IR
Sistemas compatibles	Windows 10 Windows 8 Windows 7 Windows Vista Windows XP Windows 2000/Linux Mac/Android	Windows 10 Windows 8 Windows 7 Windows Vista Windows XP Windows 2000/Linux Mac/Android	Windows 10 Windows 8 Windows 7 Windows Vista Windows XP Windows 2000/Linux Mac/Android
Punto táctil	Función táctil de hasta 20 puntos <b>Nota:</b> El número de puntos táctiles puede variar en función del sistema operativo y la aplicación.		
<b>Sistema operativo</b>			
Android	Android 7.0	Android 7.0	Android 7.0
CPU	ARM Cortex A73 de doble núcleo	ARM Cortex A73 de doble núcleo	ARM Cortex A73 de doble núcleo
GPU	Mali-450 (5 núcleos)	Mali-450 (5 núcleos)	Mali-450 (5 núcleos)
Memoria RAM	2 GB	2 GB	2 GB
Almacenamiento	16 GB	16 GB	16 GB
Wi-Fi	802.11 b/g/n (mediante adaptador USB )	802.11 b/g/n (mediante adaptador USB )	802.11 b/g/n (mediante adaptador USB )

**Nota:** Todas las especificaciones están sujetas a cambio sin previo aviso.

# INFORMACIÓN ADICIONAL

## Dimensiones

65 pulgadas

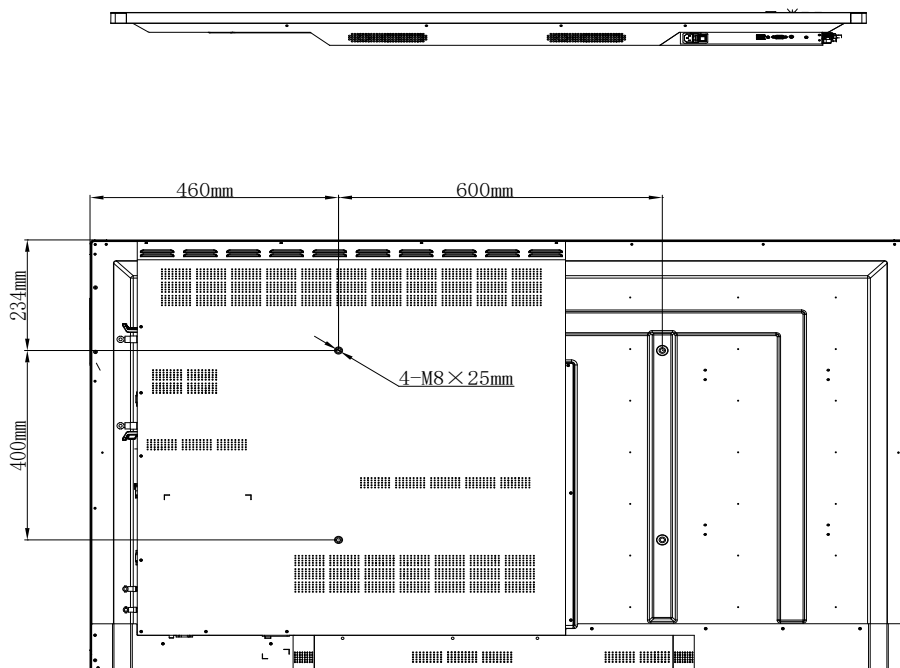
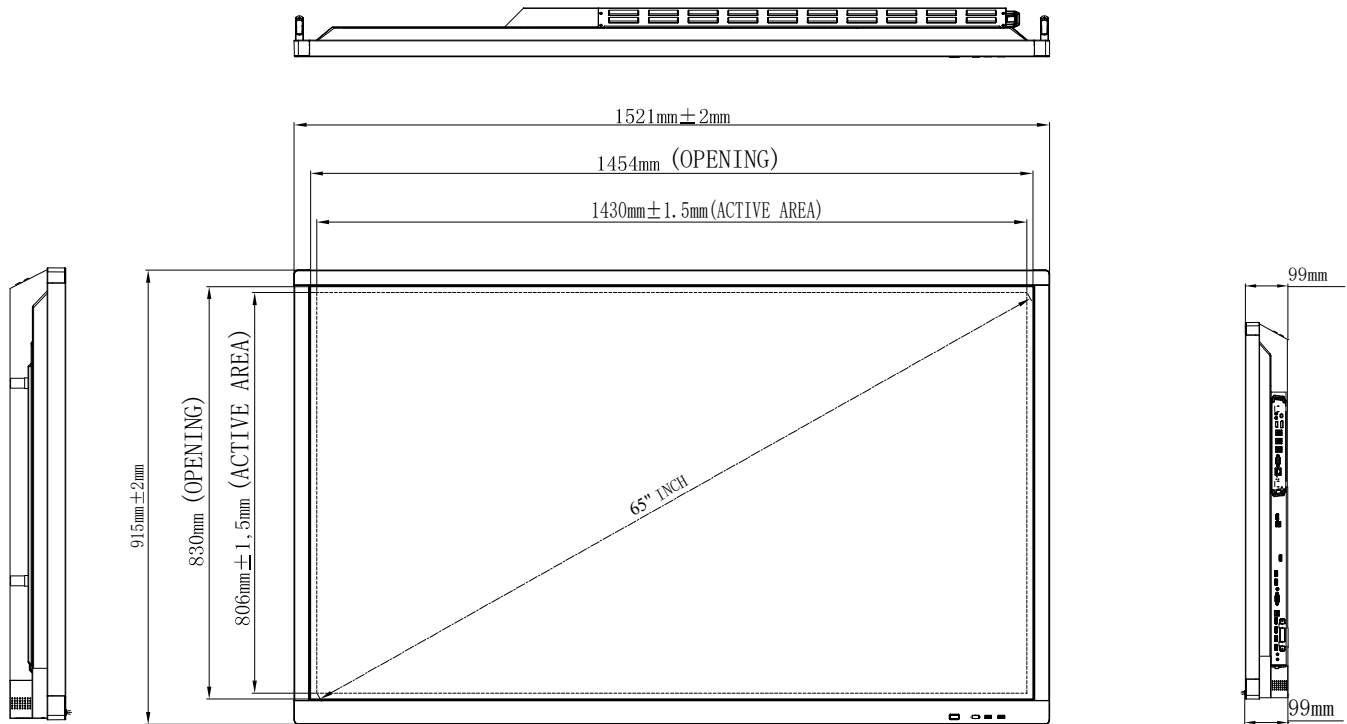

Unidad: mm

# INFORMACIÓN ADICIONAL

75 pulgadas

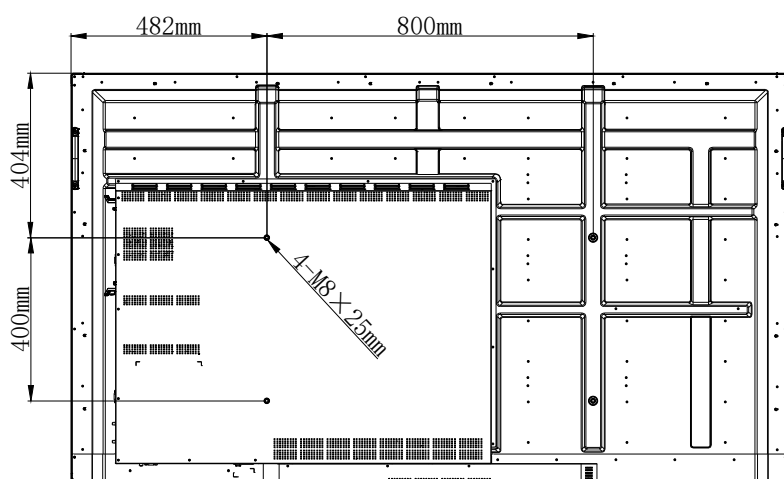
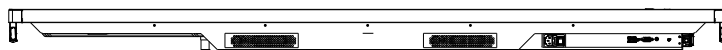
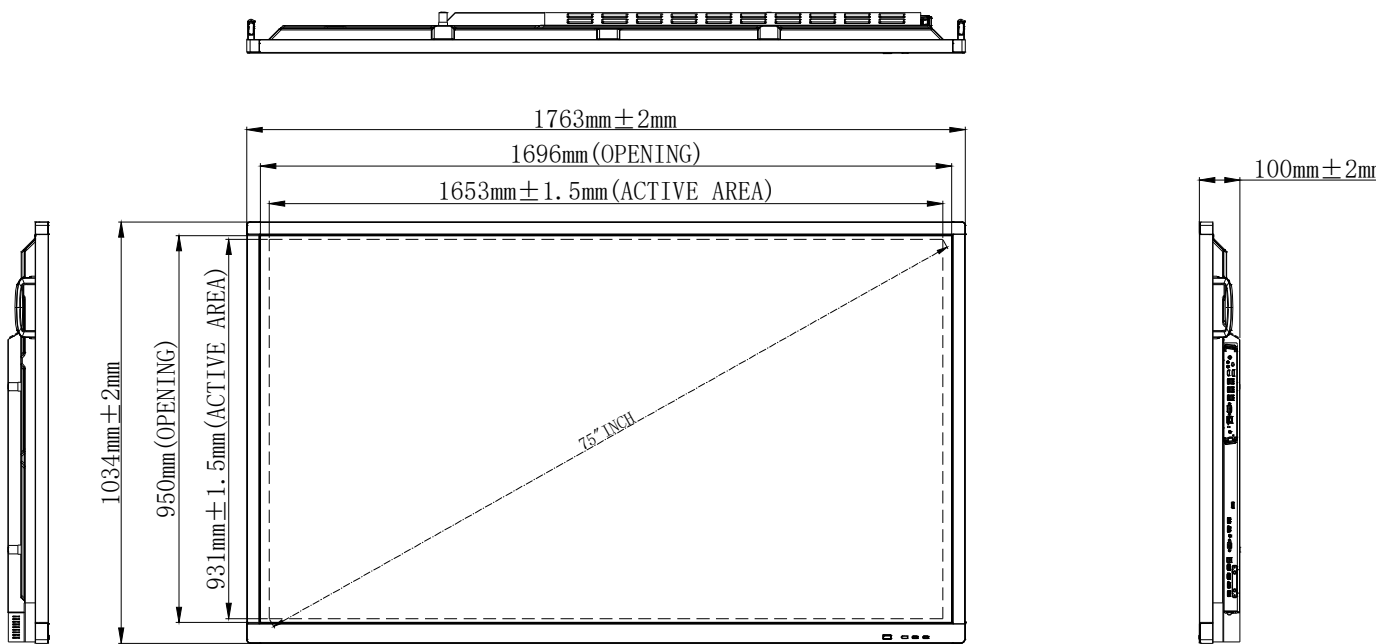

Unidad: mm



# INFORMACIÓN ADICIONAL

2,18 metros (86 pulgadas)

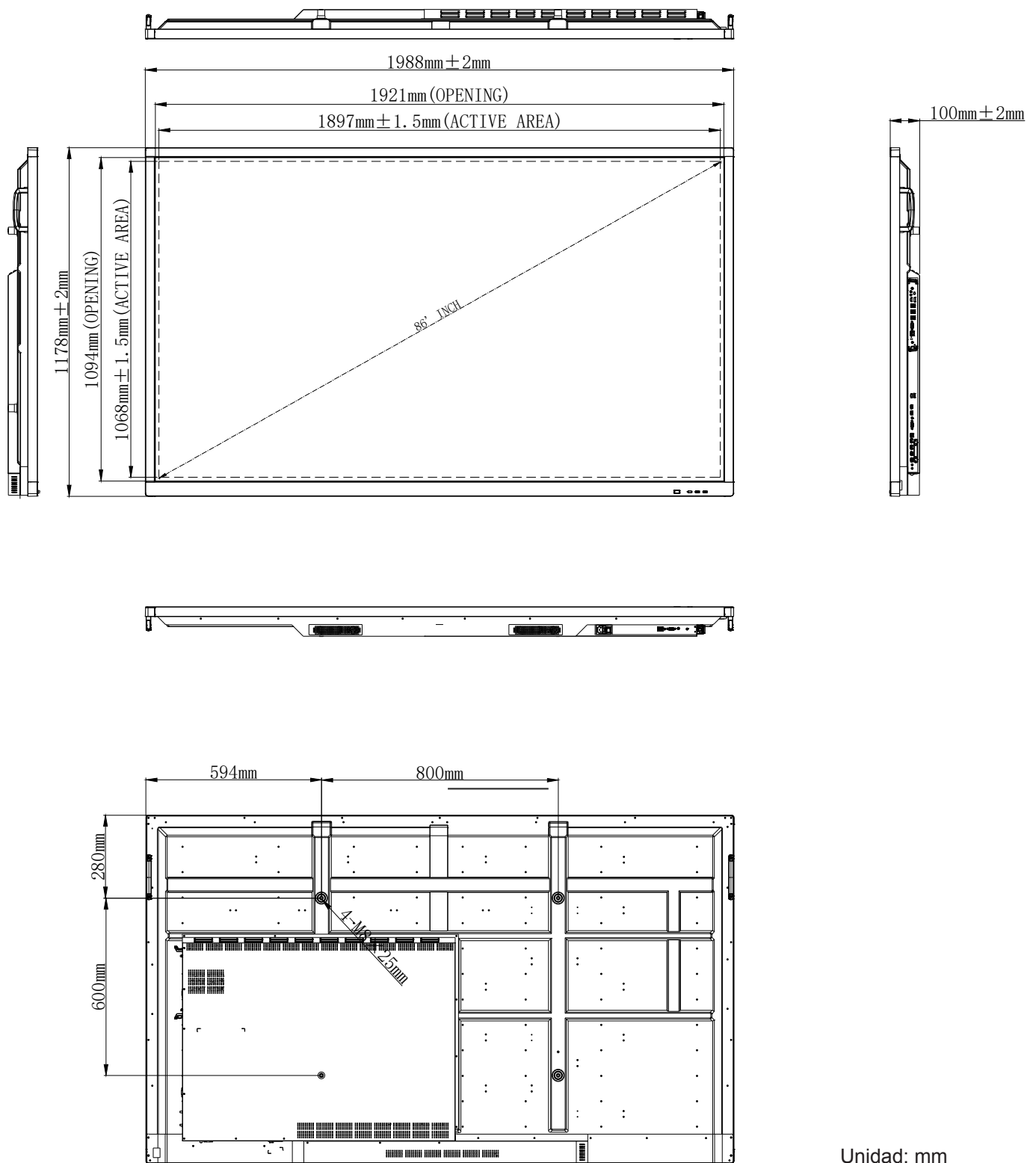

Unidad: mm

# INFORMACIÓN ADICIONAL

## Lista de frecuencias admitidas

Resolución	Fuente de entrada		
	HDMI	VGA	AV
640 x 480 a 60 Hz	✓	✓	-
720 x 400 a 70 Hz	✓	✓	-
800 x 600 a 60 Hz	✓	✓	-
1024 x 768 a 60 Hz	✓	✓	-
1024 x 768 a 75 Hz	✓	✓	-
1280 x 720 a 60 Hz	✓	✓	-
1280 x 768 a 60 Hz	✓	✓	-
1280 x 800 a 60 Hz	✓	✓	-
1280 x 960 a 60 Hz	✓	✓	-
1280 x 1024 a 60 Hz	✓	✓	-
1366 x 768 a 60 Hz	✓	✓	-
1440 x 900 a 60 Hz	✓	✓	-
1600 x 1200 a 60 Hz	✓	✓	-
1680 x 1050 a 60 Hz	✓	✓	-
1920 x 1080 a 50 Hz	✓	✓	-
1920 x 1080 a 60 Hz	✓	✓	-
3840 x 2160 a 30 Hz	✓	-	-
3840 x 2160 a 50 Hz	✓	-	-
3840 x 2160 a 60 Hz	✓	-	-
NTSC-M	-	-	✓
NTSC-J	-	-	✓
PAL-BDGH I	-	-	✓
480i (60 Hz)	✓	-	-
480p (60 Hz)	✓	-	-
576i (50 Hz)	✓	-	-
576p (50 Hz)	✓	-	-
720p (50 Hz)	✓	-	-
720p (60 Hz)	✓	-	-
1080i (50 Hz)	✓	-	-
1080i (60 Hz)	✓	-	-
1080p (24 Hz)	✓	-	-
1080p (50 Hz)	✓	-	-
1080p (60 Hz)	✓	-	-
2160p (50 Hz)	✓	-	-
2160p (60 Hz)	✓	-	-

**Nota:** -" indica que el dispositivo no admite la temporización de entrada actual.

# INFORMACIÓN ADICIONAL

## Lista de funciones de protocolo RS232

### Asignaciones de contactos del RS232

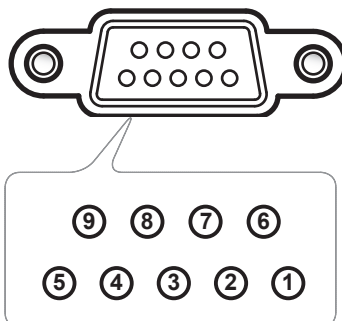

Nº de contacto	Especificación (desde el lado IFP)
1	N/A
2	TXD
3	RXD
4	N/A
5	GND
6	N/A
7	N/A
8	N/A

### Conexión de control RS232 RJ45

Configuración RS232	
Tasa en baudios	9600
Bits de datos	8
Paridad	Ninguna
Bits de parada	1
Control de flujo	Ninguna

Configuración de control LAN	
Dirección IP	Dirección IP de la máquina
Puerto	4664

:	0	1	S	X	X	X	X	CR
Código de encabezado	Comando Establecer			Id. del comando	Variable			Retorno de carro

:	0	1	G	X	0	0	0	CR
Código de encabezado	Comando Obtener			Id. del comando	Número fijo			Retorno de carro

# INFORMACIÓN ADICIONAL

## Comando ESTABLECER

Tipo	Categoría	Parámetro	CMD	CMD de código hexadecimal	Respuesta				
					Operación correcta	Error	Operación correcta (hex.)	Error (hex.)	
ESTABLECER	Alimentación	Retroiluminación apagada	:01S0n	n=000	3A 30 31 53 30 30 30 30 0d	401+	401-	34 30 31 2B 0D	34 30 31 2D 0D
		Retroiluminación encendida		n=001	3A 30 31 53 30 30 30 31 0d	401+	401-	34 30 31 2B 0D	34 30 31 2D 0D
		Apagado		n=002	3A 30 31 53 30 30 30 32 0d	401+	401-	34 30 31 2B 0D	34 30 31 2D 0D
		Encendido		n=003	3A 30 31 53 30 30 30 33 0d	401+	401-	34 30 31 2B 0D	34 30 31 2D 0D
ESTABLECER	Agudos	000 ~ 100	:01S1n	n=000-100	3A 30 31 53 31 30 30 30 0d a 3A 30 31 53 31 31 30 30 0d	401+	401-	34 30 31 2B 0D	34 30 31 2D 0D
ESTABLECER	Graves	000 ~ 100	:01S2n	n=000-100	3A 30 31 53 32 30 30 30 0d a 3A 30 31 53 32 31 30 30 0d	401+	401-	34 30 31 2B 0D	34 30 31 2D 0D
ESTABLECER	Balance	000 ~ 100	:01S3n	n=000-100	3A 30 31 53 33 30 30 30 0d a 3A 30 31 53 33 31 30 30 0d	401+	401-	34 30 31 2B 0D	34 30 31 2D 0D
ESTABLECER	Contraste	000 ~ 100	:01S4n	n=000-100	3A 30 31 53 34 30 30 30 0d a 3A 30 31 53 34 31 30 30 0d	401+	401-	34 30 31 2B 0D	34 30 31 2D 0D
ESTABLECER	Brillo	000 ~ 100	:01S5n	n=000-100	3A 30 31 53 35 30 30 30 0d a 3A 30 31 53 35 31 30 30 0d	401+	401-	34 30 31 2B 0D	34 30 31 2D 0D
ESTABLECER	Nitidez	000 ~ 100	:01S6n	n=000-100	3A 30 31 53 36 30 30 30 0d a 3A 30 31 53 36 31 30 30 0d	401+	401-	34 30 31 2B 0D	34 30 31 2D 0D
ESTABLECER	Modo de sonido	Estándar	:01S7n	n=001	3A 30 31 53 37 30 30 31 0d	401+	401-	34 30 31 2B 0D	34 30 31 2D 0D
		Personalizado		n=002	3A 30 31 53 37 30 30 32 0d	401+	401-	34 30 31 2B 0D	34 30 31 2D 0D
		Clase		n=003	3A 30 31 53 37 30 30 33 0d	401+	401-	34 30 31 2B 0D	34 30 31 2D 0D
		Reunión		n=004	3A 30 31 53 37 30 30 34 0d	401+	401-	34 30 31 2B 0D	34 30 31 2D 0D
ESTABLECER	Volumen	000 ~ 100	:01S8n	n=000-100	3A 30 31 53 38 30 30 30 0d a 3A 30 31 53 38 31 30 30 0d	401+	401-	34 30 31 2B 0D	34 30 31 2D 0D
ESTABLECER	Silencio	Apagado	:01S9n	n=000	3A 30 31 53 39 30 30 30 0d	401+	401-	34 30 31 2B 0D	34 30 31 2D 0D
		Encendido		n=001	3A 30 31 53 39 30 30 31 0d	401+	401-	34 30 31 2B 0D	34 30 31 2D 0D
ESTABLECER	Fuente de Video	VGA	:01S:n	n=000	3A 30 31 53 3A 30 30 30 0d	401+	401-	34 30 31 2B 0D	34 30 31 2D 0D
		HDMI1		n=001	3A 30 31 53 3A 30 30 31 0d	401+	401-	34 30 31 2B 0D	34 30 31 2D 0D
		HDMI2		n=002	3A 30 31 53 3A 30 30 32 0d	401+	401-	34 30 31 2B 0D	34 30 31 2D 0D
		AV		n=003	3A 30 31 53 3A 30 30 33 0d	401+	401-	34 30 31 2B 0D	34 30 31 2D 0D
		Android		n=101	3A 30 31 53 3A 31 30 31 0d	401+	401-	34 30 31 2B 0D	34 30 31 2D 0D
		Ranura en PC		n=103	3A 30 31 53 3A 31 30 33 0d	401+	401-	34 30 31 2B 0D	34 30 31 2D 0D
ESTABLECER	Relación de aspecto	16:9	:01S;n	n=000	3A 30 31 53 3B 30 30 30 0d	401+	401-	34 30 31 2B 0D	34 30 31 2D 0D
		4:3		n=001	3A 30 31 53 3B 30 30 31 0d	401+	401-	34 30 31 2B 0D	34 30 31 2D 0D
		PTP		n=002	3A 30 31 53 3B 30 30 32 0d	401+	401-	34 30 31 2B 0D	34 30 31 2D 0D

# INFORMACIÓN ADICIONAL

Tipo	Categoría	Parámetro	CMD	CMD de código hexadecimal	Respuesta				
					Operación correcta	Error	Operación correcta (hex.)	Error (hex.)	
ESTABLECER	Idioma	English	:01S<n	n=000	3A 30 31 53 3C 30 30 30 0d	401+	401-	34 30 31 2B 0D	34 30 31 2D 0D
		Français		n=001	3A 30 31 53 3C 30 30 31 0d	401+	401-	34 30 31 2B 0D	34 30 31 2D 0D
		Español		n=002	3A 30 31 53 3C 30 30 32 0d	401+	401-	34 30 31 2B 0D	34 30 31 2D 0D
		Traditional Chinese		n=003	3A 30 31 53 3C 30 30 33 0d	401+	401-	34 30 31 2B 0D	34 30 31 2D 0D
		Simplified Chinese		n=004	3A 30 31 53 3C 30 30 34 0d	401+	401-	34 30 31 2B 0D	34 30 31 2D 0D
		Português		n=005	3A 30 31 53 3C 30 30 35 0d	401+	401-	34 30 31 2B 0D	34 30 31 2D 0D
		German		n=006	3A 30 31 53 3C 30 30 36 0d	401+	401-	34 30 31 2B 0D	34 30 31 2D 0D
		Dutch		n=007	3A 30 31 53 3C 30 30 37 0d	401+	401-	34 30 31 2B 0D	34 30 31 2D 0D
		Polish		n=008	3A 30 31 53 3C 30 30 38 0d	401+	401-	34 30 31 2B 0D	34 30 31 2D 0D
		Russia		n=009	3A 30 31 53 3C 30 30 39 0d	401+	401-	34 30 31 2B 0D	34 30 31 2D 0D
		Czech		n=010	3A 30 31 53 3C 30 31 30 0d	401+	401-	34 30 31 2B 0D	34 30 31 2D 0D
		Danish		n=011	3A 30 31 53 3C 30 31 31 0d	401+	401-	34 30 31 2B 0D	34 30 31 2D 0D
		Swedish		n=012	3A 30 31 53 3C 30 31 32 0d	401+	401-	34 30 31 2B 0D	34 30 31 2D 0D
		Italian		n=013	3A 30 31 53 3C 30 31 33 0d	401+	401-	34 30 31 2B 0D	34 30 31 2D 0D
		Turkish		n=018	3A 30 31 53 3C 30 31 38 0d	401+	401-	34 30 31 2B 0D	34 30 31 2D 0D
		Arabic		n=019	3A 30 31 53 3C 30 31 39 0d	401+	401-	34 30 31 2B 0D	34 30 31 2D 0D
		Ukrayina		n=021	3A 30 31 53 3C 30 32 31 0d	401+	401-	34 30 31 2B 0D	34 30 31 2D 0D
		ESTABLECER		Modo de imagen	Estándar	:01S=n	n=000	3A 30 31 53 3D 30 30 30 0d	401+
Brillo	n=001		3A 30 31 53 3D 30 30 31 0d		401+		401-	34 30 31 2B 0D	34 30 31 2D 0D
Suave	n=002		3A 30 31 53 3D 30 30 32 0d		401+		401-	34 30 31 2B 0D	34 30 31 2D 0D
Cliente	n=003		3A 30 31 53 3D 30 30 33 0d		401+		401-	34 30 31 2B 0D	34 30 31 2D 0D
ESTABLECER	Matiz (color)	000 ~ 100	:01S>n	n=000-100	3A 30 31 53 3E 30 30 30 0d a 3A 30 31 53 3E 31 30 30 0d	401+	401-	34 30 31 2B 0D	34 30 31 2D 0D
ESTABLECER	Retroiluminación	000 ~ 100	:01S?n	n=000-100	3A 30 31 53 3F 30 30 30 0d a 3A 30 31 53 3F 31 30 30 0d	401+	401-	34 30 31 2B 0D	34 30 31 2D 0D
ESTABLECER	Temperatura de color	Fría	:01S@n	n=000	3A 30 31 53 40 30 30 30 0d	401+	401-	34 30 31 2B 0D	34 30 31 2D 0D
		Estándar		n=001	3A 30 31 53 40 30 30 31 0d	401+	401-	34 30 31 2B 0D	34 30 31 2D 0D
		Caliente		n=002	3A 30 31 53 40 30 30 32 0d	401+	401-	34 30 31 2B 0D	34 30 31 2D 0D
ESTABLECER	Comando del mando a distancia	Vol +	:01SAn	n=000	3A 30 31 53 41 30 30 30 0d	401+	401-	34 30 31 2B 0D	34 30 31 2D 0D
		Vol -		n=001	3A 30 31 53 41 30 30 31 0d	401+	401-	34 30 31 2B 0D	34 30 31 2D 0D
		SUBIR del mando a distancia		n=010	3A 30 31 53 41 30 31 30 0d	401+	401-	34 30 31 2B 0D	34 30 31 2D 0D
		BAJAR del mando a distancia		n=011	3A 30 31 53 41 30 31 31 0d	401+	401-	34 30 31 2B 0D	34 30 31 2D 0D
		IZQUIERDA del mando a distancia		n=012	3A 30 31 53 41 30 31 32 0d	401+	401-	34 30 31 2B 0D	34 30 31 2D 0D
		DERECHA del mando a distancia		n=013	3A 30 31 53 41 30 31 33 0d	401+	401-	34 30 31 2B 0D	34 30 31 2D 0D
		ACEPTAR del mando a distancia		n=014	3A 30 31 53 41 30 31 34 0d	401+	401-	34 30 31 2B 0D	34 30 31 2D 0D
		Botón Menú del mando a distancia		n=020	3A 30 31 53 41 30 32 30 0d	401+	401-	34 30 31 2B 0D	34 30 31 2D 0D

# INFORMACIÓN ADICIONAL

Tipo	Categoría	Parámetro	CMD	CMD de código hexadecimal	Respuesta				
					Operación correcta	Error	Operación correcta (hex.)	Error (hex.)	
ESTABLECER	Comando del mando a distancia	Fuente de entrada del mando a distancia	:01SAn	n=021	3A 30 31 53 41 30 32 31 0d	401+	401-	34 30 31 2B 0D	34 30 31 2D 0D
		Salir del mando a distancia		n=022	3A 30 31 53 41 30 32 32 0d	401+	401-	34 30 31 2B 0D	34 30 31 2D 0D
		En blanco		n=031	3A 30 31 53 41 30 33 31 0d	401+	401-	34 30 31 2B 0D	34 30 31 2D 0D
		Congelar		n=032	3A 30 31 53 41 30 33 32 0d	401+	401-	34 30 31 2B 0D	34 30 31 2D 0D
ESTABLECER	Manto a distancia (BLOQUEO DE INFRARROJOS)	Desactivar	:01SBn	n=000	3A 30 31 53 42 30 30 30 0d	401+	401-	34 30 31 2B 0D	34 30 31 2D 0D
		Activar		n=001	3A 30 31 53 42 30 30 31 0d	401+	401-	34 30 31 2B 0D	34 30 31 2D 0D

## Comando OBTENER

Tipo	Categoría	CMD	CMD de código hexadecimal	Respuesta		
				Operación correcta	Parámetro	Error
OBTENER	Alimentación	:01G0000	3A 30 31 47 30 30 30 30 0d	:01r0000	Retroiluminación apagada	401-
				:01r0001	Retroiluminación encendida	401-
				:01r0002	Apagado	401-
OBTENER	Agudos	:01G1000	3A 30 31 47 31 30 30 30 0d	:01r1000 ~ :01r1100	000 ~ 100	401-
OBTENER	Graves	:01G2000	3A 30 31 47 32 30 30 30 0d	:01r2000 ~ :01r2100	000 ~ 100	401-
OBTENER	Balance	:01G3000	3A 30 31 47 33 30 30 30 0d	:01r3000 ~ :01r3100	000 ~ 100	401-
OBTENER	Contraste	:01G4000	3A 30 31 47 34 30 30 30 0d	:01r4000 ~ :01r4100	000 ~ 100	401-
OBTENER	Brillo	:01G5000	3A 30 31 47 35 30 30 30 0d	:01r5000 ~ :01r5100	000 ~ 100	401-
OBTENER	Nitidez	:01G6000	3A 30 31 47 36 30 30 30 0d	:01r6000 ~ :01r6100	000 ~ 100	401-
OBTENER	Modo de sonido	:01G7000	3A 30 31 47 37 30 30 30 0d	:01r7001	Estándar	401-
				:01r7002	Personalizado	401-
				:01r7003	Clase	401-
				:01r7004	Reunión	401-
OBTENER	Volumen	:01G8000	3A 30 31 47 38 30 30 30 0d	:01r8000 ~ :01r8100	000 ~ 100	401-
OBTENER	Silencio	:01G9000	3A 30 31 47 39 30 30 30 0d	:01r9000	Apagado	401-
				:01r9001	Encendido	401-
OBTENER	Fuente de Vídeo	:01G:000	3A 30 31 47 3A 30 30 30 0d	:01r:000	VGA	401-
				:01r:001	HDMI1	401-
				:01r:002	HDMI2	401-
				:01r:003	AV	401-
				:01r:101	Android	401-
				:01r:103	Ranura en PC	401-
OBTENER	Relación de aspecto	:01G;000	3A 30 31 47 3B 30 30 30 0d	:01r;000	16:9	401-
				:01r;001	4:3	401-
				:01r;002	PTP	401-

# INFORMACIÓN ADICIONAL

Tipo	Categoría	CMD	CMD de código hexadecimal	Respuesta		
				Operación correcta	Parámetro	Error
OBTENER	Idioma	:01G<000	3A 30 31 47 3C 30 30 30 0d	:01r<000	English	401-
				:01r<001	Français	401-
				:01r<002	Español	401-
				:01r<003	Traditional Chinese	401-
				:01r<004	Simplified Chinese	401-
				:01r<005	Português	401-
				:01r<006	German	401-
				:01r<007	Dutch	401-
				:01r<008	Polish	401-
				:01r<009	Russia	401-
				:01r<010	Czech	401-
				:01r<011	Danish	401-
				:01r<012	Swedish	401-
				:01r<013	Italian	401-
				:01r<018	Turkish	401-
:01r<019	Arabic	401-				
:01r<021	Ukrayina	401-				
OBTENER	Modo de imagen	:01G=000	3A 30 31 47 3D 30 30 30 0d	:01r=000	Estándar	401-
				:01r=001	Brillo	401-
				:01r=002	Suave	401-
				:01r=003	Cliente	401-
GET	Matiz (color)	:01G>000	3A 30 31 47 3E 30 30 30 0d	:01r>000 ~ :01r>100	000 ~ 100	401-
OBTENER	Retroiluminación	:01G?000	3A 30 31 47 3F 30 30 30 0d	:01r?000 ~ :01r?100	000 ~ 100	401-
OBTENER	Temperatura de color	:01G@000	3A 30 31 47 40 30 30 30 0d	:01r@000	Fría	401-
				:01r@001	Estándar	401-
				:01r@002	Caliente	401-
OBTENER	Manto a distancia (BLOQUEO DE INFRARROJOS)	:01GB000	3A 30 31 47 42 30 30 30 0d	:01rB000	Desactivar	401-
				:01rB001	Activar	401-





# INFORMACIÓN ADICIONAL

## Indicador LED

Comportamiento y color del LED de alimentación	Estado
Rojo permanente	Modo de espera
Azul permanente	Encendido
Rojo intermitente y, a continuación, azul de forma continua	Retroiluminación apagada

## Resolución de problemas

Si detecta algún problema con el dispositivo, consulte la siguiente información. Si el problema no se resuelve, póngase en contacto con su proveedor local o con el centro de servicio técnico.

-  *No hay imagen o sonido.*
- Asegúrese de que todas las conexiones de señal y alimentación son correctas.
  - Asegúrese de que ha seleccionado el modo de entrada correcto. Consulte la sección “Seleccionar una fuente de entrada”.
  - Asegúrese de que el dispositivo no está apagado.
  - Desactive la función de silencio.
  - Asegúrese de que el volumen no está establecido en el nivel mínimo.
-  *El dispositivo se apaga automáticamente.*
- Compruebe si hay un corte de alimentación repentino.
  - Asegúrese de que el cable de alimentación no está desconectado.
-  *Señal fuera de intervalo*
- La señal puede ser incompatible. Consulte la sección “Lista de frecuencias admitidas”.
  - Para la fuente de entrada VGA, intente realizar el ajuste de pantalla automático o ajuste las opciones **Reloj y Fase** desde el menú **Ajustar**. Consulte la sección “Definir la configuración del ajuste (solo para la entrada VGA)”.
-  *El panel táctil no responde*
- Asegúrese de que la pantalla no está expuesta a la luz solar directa o a otra luz intensa.
  - Para la conexión del dispositivo externo, asegúrese de que el cable USB está correctamente conectado al puerto USB táctil del dispositivo.
-  *Si el mando a distancia no funciona*
- Compruebe que el ángulo de operación del mando a distancia está dentro de un ángulo de  $\pm 30^\circ$  hacia el receptor IR del dispositivo.
  - Asegúrese de que no hay ningún obstáculo entre el mando a distancia y el dispositivo. La distancia entre el mando a distancia y la ventana del sensor de infrarrojos no debe ser superior a 8 metros.
  - Asegúrese de que las pilas están insertadas correctamente y cámbielas si están agotadas. Consulte la sección “Instalar y reemplazar las pilas del mando a distancia”.



# INFORMACIÓN ADICIONAL

## Mantenimiento

El mantenimiento rutinario adecuado puede ayudar a la detección temprana de errores y hacer que el dispositivo presente un aspecto como nuevo.

**IMPORTANTE:** *Antes de limpiar y realizar cualquier tarea de mantenimiento, asegúrese de desenchufar el cable de alimentación de la toma de corriente eléctrica para evitar descargas eléctricas.*

## Limpiar la pantalla

- Cuando sea necesario limpiar la pantalla, desenchufe el cable de alimentación.
- Utilice un paño suave, sin polvo y seco para limpiar la pantalla.
- No utilice agua ni un producto de limpieza en spray para limpiar el dispositivo.
- Póngase en contacto con el centro de servicio técnico para realizar la limpieza interna del dispositivo.

## Limpiar el marco delantero

Utilice un paño seco, suave y si pelusas para limpiar el marco delantero.



# INFORMACIÓN ADICIONAL

## Sucursales internacionales de Optoma

Póngase en contacto con la sucursal perteneciente a su país si desea recibir asistencia técnica.



### EE. UU.

47697 Westinghouse Drive,  
Fremont, CA 94539, USA  
www.optomausa.com

 888-289-6786  
 510-897-8601  
 [services@optoma.com](mailto:services@optoma.com)



### Canadá

47697 Westinghouse Drive,  
Fremont, CA 94539, USA  
www.optomausa.com

 888-289-6786  
 510-897-8601  
 [services@optoma.com](mailto:services@optoma.com)

### Latinoamérica

47697 Westinghouse Drive,  
Fremont, CA 94539, USA  
www.optomausa.com

 888-289-6786  
 510-897-8601  
 [services@optoma.com](mailto:services@optoma.com)



### Europa

Unit 1, Network 41, Bourne End Mills,  
Hemel Hempstead, Herts,  
HP1 2UJ, United Kingdom  
www.optoma.eu  
Tel. de asistencia técnica:  
+44 (0)1923 691865

 +44 (0) 1923 691 800  
 +44 (0) 1923 691 888  
 [service@tsc-europe.com](mailto:service@tsc-europe.com)



### Benelux BV

Randstad 22-123  
1316 BW Almere  
The Netherlands  
www.optoma.nl

 +31 (0) 36 820 0252  
 +31 (0) 36 548 9052

### Francia

Bâtiment E  
81-83 avenue Edouard Vaillant  
92100 Boulogne Billancourt, France

 +33 1 41 46 12 20  
 +33 1 41 46 94 35  
 [savoptoma@optoma.fr](mailto:savoptoma@optoma.fr)



### España

C/ José Hierro, 36 Of. 1C  
28522 Rivas VaciaMadrid,  
Spain

 +34 91 499 06 06  
 +34 91 670 08 32



### Alemania

Wiesenstrasse 21 W  
D40549 Düsseldorf,  
Germany

 +49 (0) 211 506 6670  
 +49 (0) 211 506 66799  
 [info@optoma.de](mailto:info@optoma.de)

### Escandinavia



Lerpeveien 25  
3040 Drammen  
Norway

 +47 32 98 89 90  
 +47 32 98 89 99  
 [info@optoma.no](mailto:info@optoma.no)

PO.BOX 9515  
3038 Drammen  
Norway

### Corea

WOOMI TECH.CO.,LTD.  
4F, Minu Bldg.33-14, Kangnam-Ku,  
Seoul,135-815, KOREA  
korea.optoma.com

 +82+2+34430004  
 +82+2+34430005



### Japón

東京都足立区綾瀬3-25-18  
株式会社オーエス  
コンタクトセンター: 0120-380-495

 [info@os-worldwide.com](mailto:info@os-worldwide.com)  
[www.os-worldwide.com](http://www.os-worldwide.com)



### Taiwán

12F., No.213, Sec. 3, Beixin Rd.,  
Xindian Dist., New Taipei City 231,  
Taiwan, R.O.C.  
www.optoma.com.tw

 +886-2-8911-8600  
 +886-2-8911-6550  
 [services@optoma.com.tw](mailto:services@optoma.com.tw)  
[asia.optoma.com](http://asia.optoma.com)



### Hong Kong

Unit A, 27/F Dragon Centre,  
79 Wing Hong Street,  
Cheung Sha Wan,  
Kowloon, Hong Kong

 +852-2396-8968  
 +852-2370-1222  
[www.optoma.com.hk](http://www.optoma.com.hk)

### China

5F, No. 1205, Kaixuan Rd.,  
Changning District  
Shanghai, 200052, China

 +86-21-62947376  
 +86-21-62947375  
[www.optoma.com.cn](http://www.optoma.com.cn)

