

โปรเจกเตอร์ DLP®

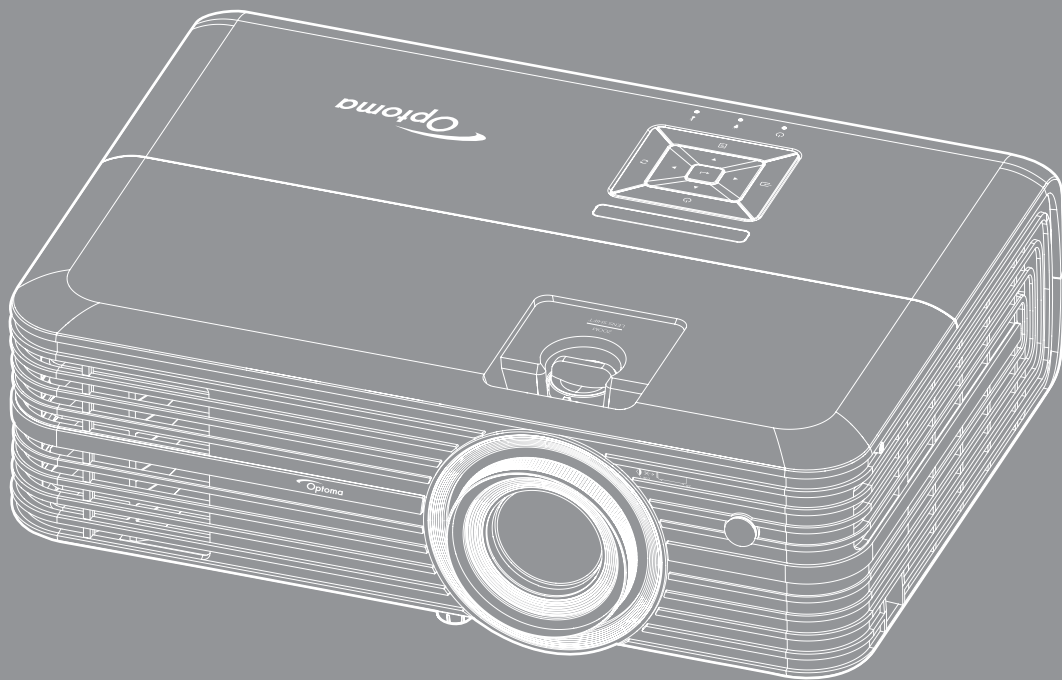



สารบัญ

ความปลอดภัย	4
ขั้นตอนเพื่อความปลอดภัยที่สำคัญ	4
ข้อมูลเพื่อความปลอดภัย 3D.....	5
ลิขสิทธิ์	6
ขอความปฏิเสธความรับผิดชอบ	6
การจดจำได้ถึงเครื่องหมายการค้า	6
FCC.....	7
การประกาศความสอดคล้องสำหรับประเทศกลุ่ม EU	7
WEEE.....	7
บทนำ	8
สิ่งต่างๆ ในบรรจุภัณฑ์	8
อุปกรณ์เสริมมาตรฐาน	8
อุปกรณ์เสริม.....	8
ส่วนต่างๆ ของผลิตภัณฑ์.....	9
การเชื่อมต่อ	10
ปุ่มกด	11
รีโมทคอนโทรล.....	12
การติดตั้ง.....	13
การติดตั้งโปรเจคเตอร์	13
การเชื่อมต่อแหล่งสัญญาณไปยังโปรเจคเตอร์.....	14
การปรับภาพที่ฉาย	15
การตั้งค่ารีโมท.....	16
การใช้งานโปรเจคเตอร์.....	18
การเปิด/ปิดโปรเจคเตอร์	18
การเลือกแหล่งสัญญาณเข้า	20
เมนูนำทางและคุณลักษณะพิเศษ	21
ผังเมนูหน้าจอผู้ใช้	22
เมนูการแสดงผล.....	29
เมนูเสียง.....	33
เมนูตั้งค่า	34
เมนูข้อมูล	37
การบำรุงรักษา.....	38
การเปลี่ยนหลอด	38
การติดตั้งและการทำความสะอาดตัวกรองฝุ่น	40

ข้อมูลเพิ่มเติม.....	41
<i>ความละเอียดที่ใช้งานได้.....</i>	<i>41</i>
<i>ขนาดภาพและระยะห่างของโปรเจคเตอร์.....</i>	<i>43</i>
<i>ขนาดของเครื่องโปรเจ็กเตอร์และการติดตั้งกับเพดาน.....</i>	<i>44</i>
<i>รหัสรีโมท IR.....</i>	<i>45</i>
<i>การแก้ไขปัญหา.....</i>	<i>47</i>
<i>ไฟแสดงสถานะการเตือน.....</i>	<i>49</i>
<i>ข้อมูลจำเพาะ.....</i>	<i>51</i>
<i>สำนักงานทั่วโลกของ Optoma.....</i>	<i>52</i>

ความปลอดภัย

	สัญลักษณ์รูปสายฟ้าที่มีลูกศรอยู่ภายในสามเหลี่ยมด้านเท่า มีไว้เพื่อเตือนให้ผู้ใช้ทราบว่า ผลลัพธ์ที่มี "แรงดันไฟฟ้า ที่มีอันตราย" ซึ่งไม่มีฉนวนหุ้มอยู่ภายในผลิตภัณฑ์ ซึ่งอาจมีขนาด เพียงพอที่จะทำให้เกิดความเสี่ยงที่จะเกิดไฟฟ้าช็อตในบุคคลได้
	เครื่องหมายตกใจภายในสามเหลี่ยมด้านเท่า มีไว้เพื่อเตือนให้ผู้ใช้ทราบถึงขั้นตอนการทำงาน และการบำรุงรักษา (ซ่อมแซม) ที่สำคัญในคู่มือที่มาพร้อมกับผลิตภัณฑ์

โปรดปฏิบัติตามค่าเตือน ข้อควรระวัง และการบำรุง รักษาทั้งหมดที่แนะนำในคู่มือผู้ใช้

ขั้นตอนเพื่อความปลอดภัยที่สำคัญ

- ฟแชดเพื่อยืดอายุการใช้งานได้อย่างมีประสิทธิภาพของหลอดฉาย โปรดเปิดการใช้งานหลอดฉายไว้อย่างน้อย 60 วินาที และหลีกเลี่ยงการปิดใช้งานแบบกะทันหัน

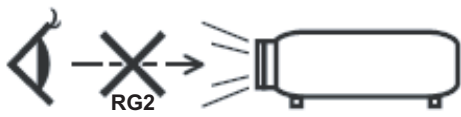

- RG2 ห้ามจ้องเข้าไปในลำแสง ห้ามจ้องตรงไปยังลำแสงเช่นเดียวกับแหล่งกำเนิดแสงอื่น ๆ RG2 IEC 62471-5:2015
- อย่าปิดกั้นช่องเปิดสำหรับระบายอากาศใดๆ เพื่อให้มั่นใจถึงการทำงานที่เหมาะสมของโปรเจคเตอร์ และเพื่อป้องกันไม่ให้เครื่องร้อนเกินไป แนะนำให้ติดตั้งโปรเจคเตอร์ในตำแหน่งที่ไม่มีกีดขวางการระบายอากาศ ตัวอย่างเช่น ออ่าวางโปรเจคเตอร์บนโต๊ะกาแฟที่มีช่องอยู่เต็ม โซฟา เตียง ฯลฯ ออ่าวางโปรเจคเตอร์ในตู้ เช่น ตู้หนังสือหรือตู้ที่มีอากาศไหลผ่านจำกัด
- เพื่อลดความเสี่ยงของเหตุไฟไหม้ และ/หรือไฟฟ้าช็อต อย่าให้โปรเจคเตอร์ถูกฝนหรือความชื้น อย่าติดตั้งใกล้แหล่งกำเนิดความร้อน เช่น หมอน้ำ เครื่องทำความร้อน เตาผิง หรือ อุปกรณ์อื่นๆ เช่น แอมป์ลิฟายที่ปลดปล่อยความร้อนออกมา
- อย่าให้วัตถุหรือของเหลวเข้าไปในเครื่องโปรเจคเตอร์ สิ่งเหล่านี้อาจสัมผัสจุดที่มีแรงดันไฟฟ้าที่มีอันตราย และลัดวงจรชิ้นส่วน ซึ่งอาจเป็นผลให้เกิดไฟไหม้หรือไฟฟ้าช็อต
- ใช้ภายใต้เงื่อนไขต่อไปนี้:
 - ในสภาพแวดล้อมที่ร้อนจัด เย็นจัด หรือชื้น
 - (i) ให้แน่ใจว่าอุณหภูมิสภาพแวดล้อมอยู่ระหว่าง 5°C ~ 40°C
 - (ii) ความชื้นสัมพัทธ์เป็น 10% ~ 85%
 - ในบริเวณที่อาจสัมผัสกับฝุ่นและสิ่งสกปรกในปริมาณมาก
 - ใกล้เครื่องใช้ใดๆ ที่สร้างสนามแม่เหล็กพลังงานสูง
 - ถูกแสงแดดโดยตรง
- อย่าใช้โปรเจคเตอร์ในบริเวณที่มีก๊าซที่ติดไฟได้หรือก๊าซที่สามารถระเบิดได้ หลอดไฟภายในโปรเจคเตอร์จะร้อนมากในระหว่างการใช้งาน และก๊าซอาจติดไฟและเป็นผลให้เกิดไฟไหม้ได้
- อย่าใช้เครื่อง ถ้าเครื่องเสียหายหรือผิดปกติ ความเสียหาย/ผิดปกติทางกายภาพมีลักษณะดังนี้ (แต่ไม่จำกัดอยู่เพียง):
 - เครื่องตกพื้น
 - สายเพาเวอร์ชัฟฟลาย หรือปลั๊กเสียหาย
 - ของเหลวหกลงบนโปรเจคเตอร์
 - โปรเจคเตอร์สัมผัสถูกฝนหรือความชื้น
 - มีสิ่งของหล่นเข้าไปในโปรเจคเตอร์ หรือมีบางสิ่งภายในหลวม
- ออ่าวางโปรเจคเตอร์บนพื้นผิวที่ไม่มั่นคง โปรเจคเตอร์อาจตกลงมา ซึ่งส่งผลให้เกิดการบาดเจ็บ หรือโปรเจคเตอร์อาจเสียหายได้

- อย่างบั้งแสงที่ออกมาจากเลนส์ของโปรเจคเตอร์ในระหว่างการใช้งาน แสงดังกล่าวจะทำให้วัตถุนั้นร้อนขึ้น และอาจเกิดการละลาย ทำให้เกิดการไหม้ หรือทำให้ไฟติดได้
 - โปรดอย่าเปิด หรือถอดชิ้นส่วนโปรเจคเตอร์ เนื่องจากอาจทำให้ไฟฟ้าช็อต
 - อย่าพยายามซ่อมแซมเครื่องด้วยตัวเอง การเปิดหรือถอดฝาออก อาจทำให้คุณสัมผัสถูกแรงดันไฟฟ้าที่เป็นอันตราย หรืออันตรายอื่นๆ โปรดโทรติดต่อ Optoma ก่อนที่คุณจะส่งเครื่องไปซ่อม
 - ดูที่ตัวเครื่องโปรเจคเตอร์ สำหรับเครื่องหมายที่เกี่ยวข้องกับความปลอดภัย
 - เครื่องควรได้รับการซ่อมแซมโดยช่างบริการที่เหมาะสมเท่านั้น
 - ใช้เฉพาะอุปกรณ์ต่อพ่วง/อุปกรณ์เสริมที่ระบุโดยผู้ผลิตเท่านั้น
 - อย่ามองเข้าไปยังเลนส์ของโปรเจคเตอร์โดยตรงในระหว่างการใช้งาน แสงที่สว่างอาจทำให้ตาของคุณบาดเจ็บ
 - เมื่อทำการเปลี่ยนหลอด โปรดปล่อยให้เครื่องเย็นลงก่อน ทำตามคำแนะนำตามที่อธิบายไว้ในหน้า 38-39
 - โปรเจคเตอร์นี้จะตรวจสอบอายุของหลอดด้วยตัวเอง ต้องแน่ใจว่าได้ทำการเปลี่ยนหลอดเมื่อมีข้อความเตือนแสดง
 - รีเซ็ตเมนู "ลบชั่วโมงหลอดภาพ" ฟังก์ชันจากเมนูที่แสดงบนหน้าจอ "การปรับค่าหลอด" หลังจากเปลี่ยนหลอดเรียบร้อยแล้ว
 - เมื่อปิดเครื่องโปรเจคเตอร์ ให้แน่ใจว่ารอบการทำความเย็นทำงานจนเสร็จสมบูรณ์ก่อนที่จะถอดปลั๊กสายไฟออก ปล่อยให้โปรเจคเตอร์เย็นลง 90 วินาที
 - เมื่อใกล้สิ้นสุดอายุของหลอด ข้อความ "เกินอายุหลอด" จะแสดงบนหน้าจอ โปรดติดต่อตัวแทนจำหน่ายหรือศูนย์บริการในประเทศของคุณเพื่อเปลี่ยนหลอดโดยเร็วที่สุดเท่าที่จะเป็นไปได้
 - ปิดและถอดปลั๊กเพาเวอร์จากเต้าเสียบ AC ก่อนที่จะทำความสะอาดผลิตภัณฑ์
 - ใช้ผ้านุ่มเปียกหมาดๆ ชุบน้ำยาทำความสะอาดอย่างอ่อน เพื่อทำความสะอาดตัวเครื่อง อย่าใช้สารขัดทำความสะอาด ชีผึ้ง หรือตัวทำละลายเพื่อทำความสะอาดเครื่อง
 - ถอดปลั๊กเพาเวอร์จากเต้าเสียบ AC ถ้าไม่ได้ใช้ผลิตภัณฑ์เป็นระยะเวลานาน
- หมายเหตุ:** เมื่อสิ้นสุดอายุหลอด โปรเจคเตอร์จะไม่เปิดจนกระทั่งหลอดได้รับการเปลี่ยน ในการเปลี่ยนหลอด ให้ทำตามขั้นตอนที่ระบุไว้ภายใต้หมวด "การเปลี่ยนหลอดไฟ" ในหน้า 38-39
- อย่าติดตั้งโปรเจคเตอร์ในบริเวณที่อาจมีการสั่นสะเทือนหรือแรงกระแทก
 - อย่าสัมผัสเลนส์ด้วยมือเปล่า
 - ถอดแบตเตอรี่ออกจากรีโมทคอนโทรลก่อนการจัดเก็บ แบตเตอรี่อาจเกิดการรั่วไหลได้ หากค้างอยู่ในรีโมทคอนโทรลเป็นระยะเวลานาน
 - อย่าใช้หรือเก็บโปรเจคเตอร์ในบริเวณที่มีควันจากน้ำมันหรือจากบุหรี่ เนื่องจากควันนั้นอาจส่งผลกระทบต่อคุณภาพของการทำงานของโปรเจคเตอร์
 - โปรดปฏิบัติตามขั้นตอนการติดตั้งโปรเจคเตอร์ที่ถูกต้อง การติดตั้งที่ไม่ได้มาตรฐานอาจส่งผลกระทบต่อการทำงานของโปรเจคเตอร์
 - ใช้สายไฟและหรือเครื่องป้องกันไฟกระชาก ไฟดับและไฟตกสามารถทำให้เครื่องเสียได้

ข้อมูลเพื่อความปลอดภัย 3D

โปรดปฏิบัติตามคำแนะนำและข้อควรระวังก่อนที่คุณหรือบุตรของคุณจะใช้ฟังก์ชัน 3D

การแจ้งเตือน

เด็กๆ และวัยรุ่นอาจมีความไวต่อประเด็นด้านสุขภาพเมื่อชมภาพ 3D และควรได้รับการดูแลอย่างใกล้ชิดในขณะที่ดูภาพเหล่านี้

คำเตือนเกี่ยวกับการชักเมื่อถูกแสง และความเสี่ยงด้านสุขภาพอื่นๆ

- ผู้ชมบางคนอาจมีอาการลมชัก หรือสมองขาดเลือดเมื่อมองดูภาพกะพริบและแสงกะพริบที่มาจากภาพของโปรเจคเตอร์ หรือวิดีโอเกมบางชนิด ถ้าคุณมีอาการลมชักหรือเป็นโรคหลอดเลือดสมอง หรือมีประวัติว่ามีคนในครอบครัวเป็น โปรดปรึกษาผู้เชี่ยวชาญทางการแพทย์ก่อนที่จะใช้ฟังก์ชัน 3D
- แม้ในผู้ที่ไม่มีประวัติส่วนตัวหรือสมาชิกในครอบครัวที่มีอาการลมชักบ้าหมู หรือชัก อาจมีสภาพที่ไม่ได้วินิจฉัยว่าสามารถเป็นสาเหตุให้เกิดอาการลมชักเนื่องจากแสงได้
- สตรีมีครรภ์ ผู้สูงอายุ ผู้ที่เคยป่วยจากอาการบาดเจ็บรุนแรง ผู้ที่นอนหลับไม่เพียงพอ หรืออยู่ภายใต้ฤทธิ์แอลกอฮอล์ ควรหลีกเลี่ยงการใช้ฟังก์ชัน 3D ของเครื่อง

- ถ้าคุณมีอาการใดๆ ต่อไปนี้ ให้หยุดการชมภาพ 3D ทันที และปรึกษาผู้เชี่ยวชาญทางการแพทย์: (1) การมองเห็นเปลี่ยนแปลง (2) ปวดศีรษะเล็กน้อย (3) วิงเวียน (4) มีการเคลื่อนไหวโดยไม่ได้ตั้งใจ เช่น ตาหรือกล้ามเนื้อกระตุก (5) สับสน (6) คลื่นไส้ (7) สูญเสียการรับรู้ (8) ชัก (9) ตะคริว และ/หรือ (10) เวียนศีรษะ เด็กและวัยรุ่นอาจมีอาการเหล่านี้ได้ง่ายกว่าผู้ใหญ่ ผู้ปกครองควรตรวจสอบดูแลลูกๆ และถามพวกเขาว่ามีอาการเหล่านี้หรือไม่
- การชมภาพ 3D อาจเป็นสาเหตุให้เกิดการเมา ภาพหลอน การหลงทิศ อาการตาล้า และมีเสถียรภาพการทรงตัวลดลงด้วย แนะนำให้ผู้ใช้หยุดพักบ่อยๆ เพื่อลดโอกาสที่จะเกิดผลกระทบเหล่านี้ ถ้าตาของคุณแสดงสัญญาณของความล้า หรือมีอาการตาแห้ง หรือถ้าคุณมีอาการใดๆ ที่กล่าวมาด้านบน ให้หยุดใช้อุปกรณ์นี้ทันที และอย่าใช้อีกเป็นเวลาอย่างน้อยสามสัปดาห์ หลังจากมีอาการเหล่านี้หายแล้ว
- การชมภาพ 3D ในขณะที่นั่งใกล้หน้าจอมากเกินไปเป็นระยะเวลานาน อาจทำให้สายตาของคุณเสียหายได้ ระยะทางการชมที่เหมาะสม ควรมีระยะอย่างน้อยสามเท่าของความสูงหน้าจอ แนะนำให้ตาของผู้ชมอยู่ระดับเดียวกับหน้าจอ
- การชมภาพ 3D ในขณะที่สวมแว่น 3D ต่อเนื่องเป็นระยะเวลานาน อาจทำให้เกิดอาการปวดหัวหรือเกิดความล้า ถ้าคุณมีอาการปวดหัว ล้าหรือเวียนหัว ให้หยุดการชมภาพ 3D และพักผ่อน
- อย่าใช้แว่น 3D สำหรับวัตถุประสงค์อื่นๆ นอกเหนือจากการชมภาพ 3D เท่านั้น
- การสวมแว่น 3D สำหรับวัตถุประสงค์อื่นๆ (สวมเล่นทั่วไป เป็นแว่นกันแดด แว่นป้องกัน เป็นต้น) อาจทำให้เกิดอันตรายทางกายภาพต่อคุณ และอาจทำให้สายตามีประสิทธิภาพลดลง
- การชมภาพ 3D อาจทำให้เกิดการสับสนได้ในผู้ชมบางราย ดังนั้น อย่าวางโปรเจกเตอร์ 3D ของคุณใกล้บันได สายเคเบิล เฉลียง หรือวัตถุอื่นๆ ที่สามารถทำให้มีการสะดุด ชน หัก หรือหล่นลงไปได้

ลิขสิทธิ์

เอกสารเผยแพร่ซึ่งรวมถึงรูปภาพ ภาพประกอบ และซอฟต์แวร์ได้รับความคุ้มครองภายใต้กฎหมายลิขสิทธิ์ระหว่างประเทศ พร้อมทั้งได้รับการสงวนสิทธิ์ทั้งหมด ห้ามผลิต คัดลอก หรือสื่อต่างๆ ที่อยู่ในนี้ซ้ำโดยปราศจากการได้รับความยินยอมเป็นลายลักษณ์อักษรจากผู้แต่ง

© ลิขสิทธิ์ 2017

ข้อความปฏิเสธความรับผิดชอบ

ข้อมูลในเอกสารนี้อาจมีการเปลี่ยนแปลงโดยไม่ต้องแจ้งให้ทราบล่วงหน้า ผู้ผลิตไม่ได้เป็นตัวแทนหรือรับประกันเนื้อหาในเอกสารนี้ และโดยเฉพาะขอปฏิเสธการรับประกันการจำหน่ายสินค้าหรือความเหมาะสมสำหรับวัตถุประสงค์ใดโดยเฉพาะโดยนัย ผู้ผลิตขอสงวนสิทธิ์ในการทบทวนแก้ไขเอกสารเผยแพร่ และทำการเปลี่ยนแปลงในเวลาใดๆ ในส่วนของเนื้อหาที่อยู่ในเอกสารนี้โดยไม่ต้องแจ้งให้ผู้ใช้ทราบถึงการแก้ไขหรือเปลี่ยนแปลง

การจดจำได้ถึงเครื่องหมายการค้า

Kensington เป็นเครื่องหมายการค้าที่จดทะเบียนในสหรัฐฯ ของ ACCO Brand Corporation พร้อมด้วย การจดทะเบียนแล้ว และที่ยังคงรอการจดทะเบียนในประเทศต่างๆ ทั่วโลก

HDMI, โลโก้ HDMI และ High-Definition Multimedia Interface เป็นเครื่องหมายการค้า หรือเครื่องหมายการค้าจดทะเบียนของ HDMI Licensing LLC

DLP®, DLP Link และโลโก้ DLP เป็นเครื่องหมายการค้าจดทะเบียนของ Texas Instruments และ BrilliantColor™ เป็นเครื่องหมายการค้าของ Texas Instruments

โลโก้ ของ MHL, Mobile High-Definition Link และ MHL เป็นเครื่องหมายการค้าจดทะเบียนของ MHL Licensing, LLC

ชื่อผลิตภัณฑ์ทั้งหมดที่ใช้ในคู่มือนี้เป็นทรัพย์สินของเจ้าของที่เกี่ยวข้องและมีการรับทราบแล้ว

FCC

อุปกรณ์นี้ได้รับการทดสอบ และพบว่าสอดคล้องกับขีดจำกัดสำหรับอุปกรณ์ดิจิตอลคลาส B ส่วนที่ 15 ของกฎ FCC ขีดจำกัดเหล่านี้ได้รับการออกแบบมาเพื่อให้การป้องกันที่เหมาะสมต่อการรบกวนที่เป็นอันตรายต่อการติดตั้งสำหรับที่อยู่อาศัย อุปกรณ์นี้สร้าง ใช้ และสามารถแผ่พลังงานความถี่คลื่นวิทยุ และถ้าไม่ได้รับการติดตั้งและใช้อย่างสอดคล้องกับขั้นตอนที่ระบุ อาจก่อให้เกิดอันตรายต่อการสื่อสารทางวิทยุ

อย่างไรก็ตาม ไม่รับประกันว่าจะไม่เกิดการรบกวนขึ้นในการติดตั้งนั้นๆ ถ้าอุปกรณ์นี้เป็นสาเหตุให้เกิดการรบกวนที่เป็นอันตรายต่อการรับคลื่นวิทยุหรือโทรศัพท์ ซึ่งสามารถระบุได้โดยการปิดและเปิดอุปกรณ์ ผู้ใช้ควรพยายามแก้ไขการรบกวนโดยการดำเนินการด้วยวิธีการอย่างใดอย่างหนึ่ง หรือหลายอย่างดังนี้:

- กำหนดตำแหน่งใหม่หรือย้ายเสาอากาศรับสัญญาณ
- เพิ่มระยะห่างระหว่างอุปกรณ์และเครื่องรับ
- เชื่อมต่ออุปกรณ์ลงในเต้าเสียบในวงจรที่แตกต่างจากที่ใช้เชื่อมต่อกับเครื่องรับสัญญาณ
- ปรึกษาตัวแทนจำหน่าย หรือช่างเทคนิควิทยุ/โทรศัพท์ที่มีประสบการณ์เพื่อขอความช่วยเหลือ

ข้อสังเกต: สายเคเบิลที่มีฉนวนหุ้ม

การเชื่อมต่อทั้งหมดไปยังอุปกรณ์คอมพิวเตอร์อื่น ต้องทำโดยใช้สายเคเบิลที่มีฉนวนหุ้ม เพื่อรักษาความสอดคล้องกับกฎข้อบังคับ FCC

ข้อควรระวัง

การเปลี่ยนแปลง หรือดัดแปลงใดๆ ที่ไม่ได้รับการรับรองอย่าง ชัดแจ้งจากผู้ผลิต อาจทำให้สิทธิ์ในการใช้คอมพิวเตอร์นี้ของผู้ใช้ ซึ่งได้รับจากคณะกรรมการการสื่อสารแห่งชาติ ถือเป็น โฆษะ

เงื่อนไขการทำงาน

อุปกรณ์นี้สอดคล้องกับส่วนที่ 15 ของกฎ FCC การทำงานต้องเป็นไปตามเงื่อนไขสองอย่างดังนี้:

1. อุปกรณ์นี้ต้องไม่ก่อให้เกิดการรบกวนที่เป็นอันตราย และ
2. อุปกรณ์นี้ต้องทนต่อการรบกวนใดๆ ที่ได้รับ รวมทั้งการรบกวนที่อาจก่อให้เกิดการทำงานที่ไม่พึงประสงค์

ข้อสังเกต: ผู้ใช้ในประเทศแคนาดา

อุปกรณ์ดิจิตอลคลาส B นี้ สอดคล้องกับมาตรฐาน ICES-003 ของ แคนาดา

Remarque à l'intention des utilisateurs canadiens

Cet appareil numérique de la classe B est conforme a la norme NMB-003 du Canada.

การประกาศความสอดคล้องสำหรับประเทศกลุ่ม EU

- ข้อกำหนด EMC ที่ 2014/30/EC (รวมทั้งการแก้ไข)
- ข้อกำหนดแรงดันไฟฟ้าต่ำ 2014/35/EC
- ข้อกำหนด R & TTE ที่ 1999/5/EC (ถ้าผลิตภัณฑ์มีฟังก์ชัน RF)

WEEE



ขั้นตอนการทิ้งผลิตภัณฑ์

ห้ามทิ้งอุปกรณ์อิเล็กทรอนิกส์นี้ลงในถังขยะเมื่อเลิกใช้แล้ว เพื่อลดมลพิษที่จะเกิดให้เหลือน้อยที่สุด และเพื่อปกป้องสิ่งแวดล้อมของโลกอย่างเหมาะสมที่สุด โปรดนำอุปกรณ์ไปรีไซเคิล

บทนำ

สิ่งต่างๆ ในบรรจุภัณฑ์

เปิดกล่องและตรวจสอบด้วยความระมัดระวังเพื่อตรวจสอบว่าคุณได้รับอุปกรณ์มาตรฐานดังที่ระบุไว้ด้านล่าง บางรายการที่เป็นอุปกรณ์เสริมอาจไม่มีให้มา ทั้งนี้ขึ้นอยู่กับรุ่น ข้อมูลจำเพาะ และภูมิภาคที่คุณซื้อ โปรดตรวจสอบกับร้านที่คุณซื้อ อุปกรณ์บางรายการอาจจะแตกต่างกันไปตามภูมิภาค

บัตรรับประกันมีเฉพาะในบางภูมิภาคที่กำหนดไว้เท่านั้น โปรดติดต่อตัวแทนจำหน่ายเพื่อข้อมูลในรายละเอียด

อุปกรณ์เสริมมาตรฐาน

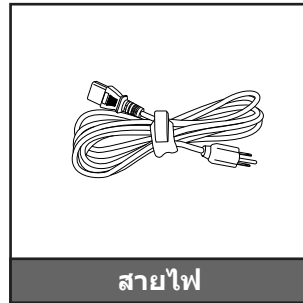
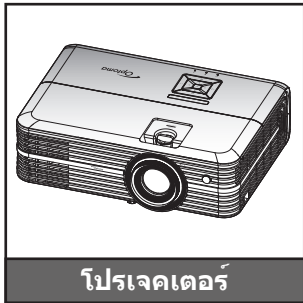

หมายเหตุ:

- รูปแบบของรีโมทคอนโทรลอาจเปลี่ยนแปลงไปตามแต่ละภูมิภาค
- รีโมทคอนโทรลมาพร้อมแบตเตอรี่
- * สำหรับข้อมูลการรับประกันในยุโรป โปรดไปที่เว็บไซต์ www.optoma.com

อุปกรณ์เสริม



หมายเหตุ: อุปกรณ์เสริมเพิ่มเติมแตกต่างกันไปขึ้นอยู่กับรุ่น ข้อมูลจำเพาะผลิตภัณฑ์และท้องที่

บทนำ

ส่วนต่างๆ ของผลิตภัณฑ์

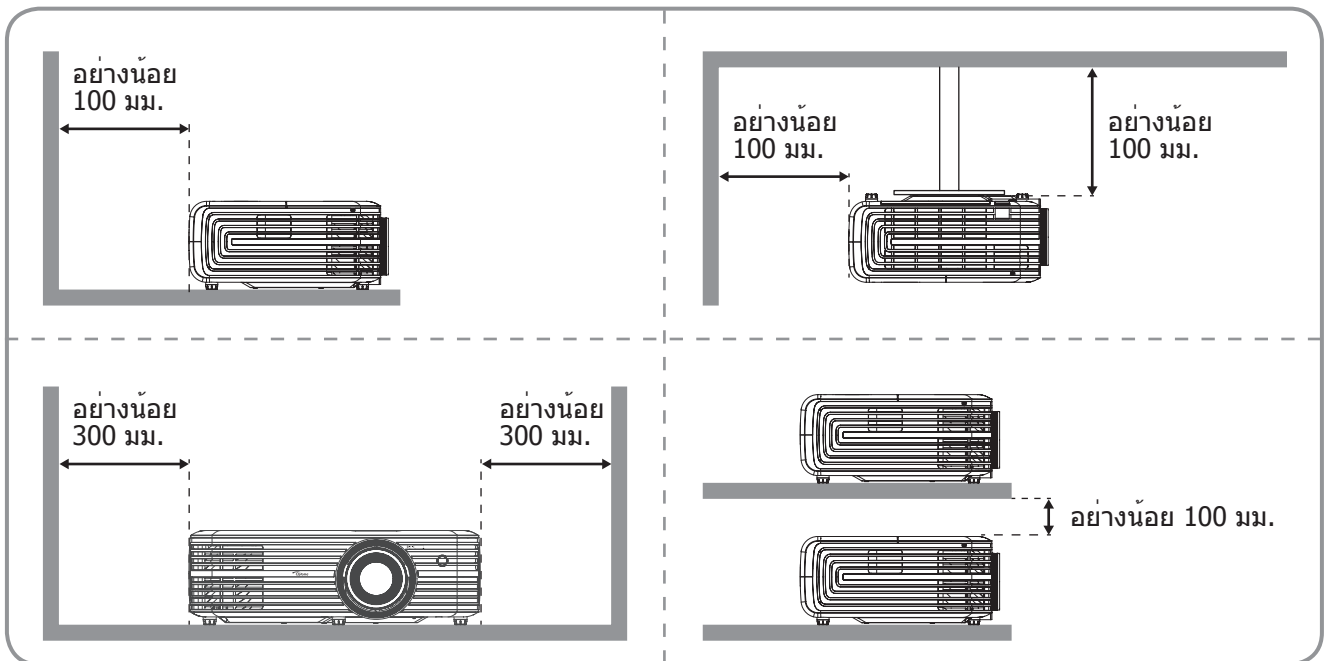
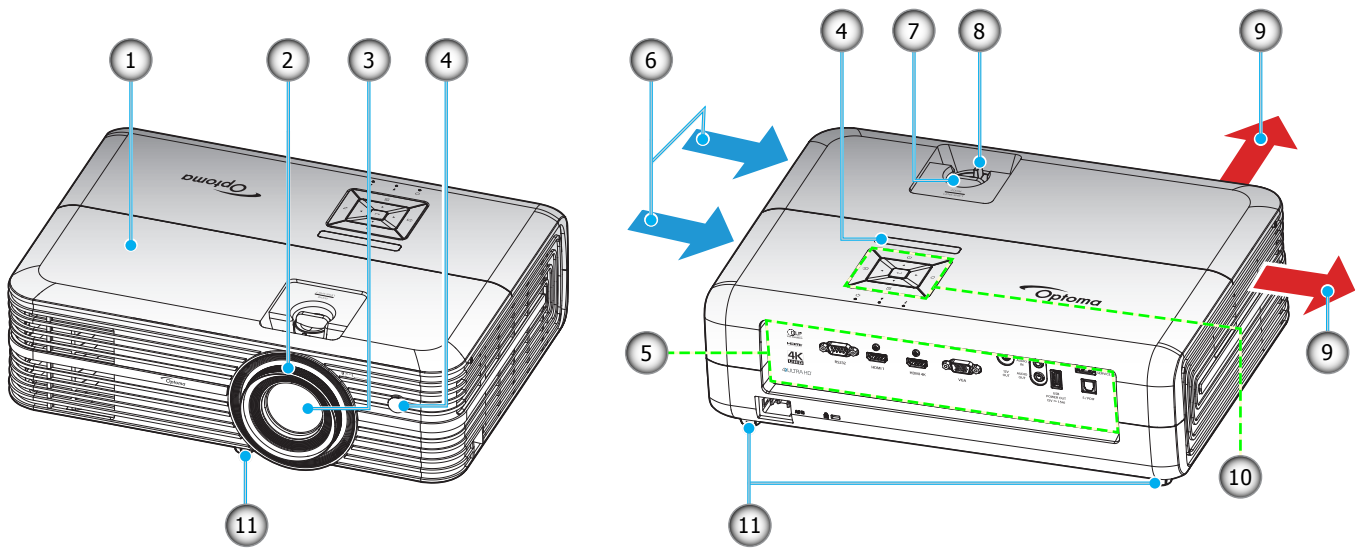

หมายเหตุ:

- อย่าปิดกั้นช่องระบายอากาศเข้าและออกของโปรเจ็กเตอร์
- เมื่อใช้งานโปรเจ็กเตอร์ในพื้นที่ปิด ให้เว้นที่ว่างไว้ 30 ซม. ไว้รอบ ๆ ช่องระบายอากาศเข้าและออก

เลข	รายการ	เลข	รายการ
1.	ฝาครอบด้านบน	7.	แป้นหมุนเลื่อนเลนส์
2.	แหวนโฟกัส	8.	ปุ่มชুম
3.	เลนส์	9.	เครื่องระบายอากาศ (ออก)
4.	ตัวรับสัญญาณ IR	10.	ปุ่มกด
5.	อินพุต / เอาต์พุต	11.	ฐานสำหรับปรับเอียง
6.	เครื่องระบายอากาศ (เข้า)		

บทนำ

การเชื่อมต่อ

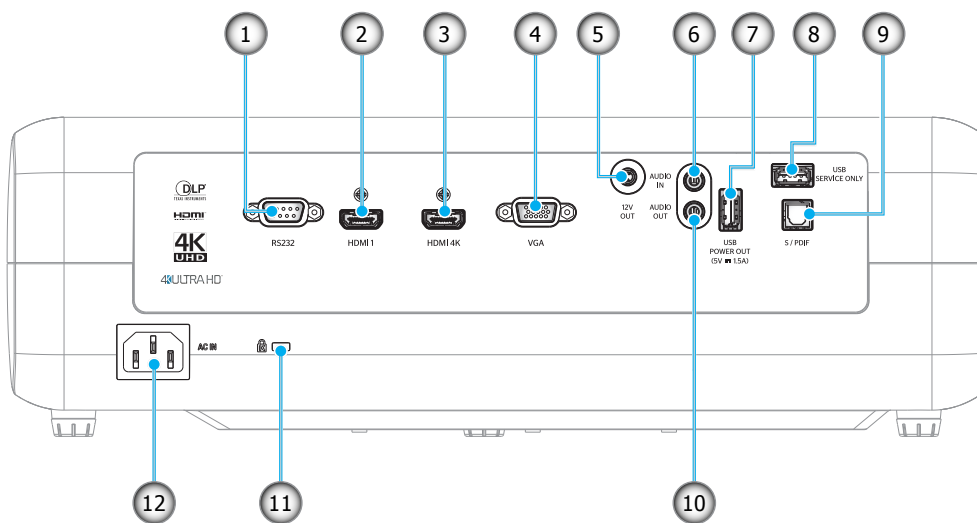

เลข	รายการ	เลข	รายการ
1.	หัวต่อ RS232	7.	USB ไฟฟ้าออก (5V---1.5A)
2.	ขั้วต่อ HDMI 1	8.	ขั้วต่อบริการ
3.	ขั้วต่อ HDMI 2/ MHL	9.	หัวต่อ S/PDIF
4.	หัวต่อ VGA	10.	ขั้วต่อเสียงออก
5.	ขั้วต่อออก 12V	11.	Kensington™ พอร์ตสำหรับล็อก
6.	หัวต่อเสียงเข้า	12.	ช่องเสียบเพาเวอร์

บทนำ

ปุ่มกด

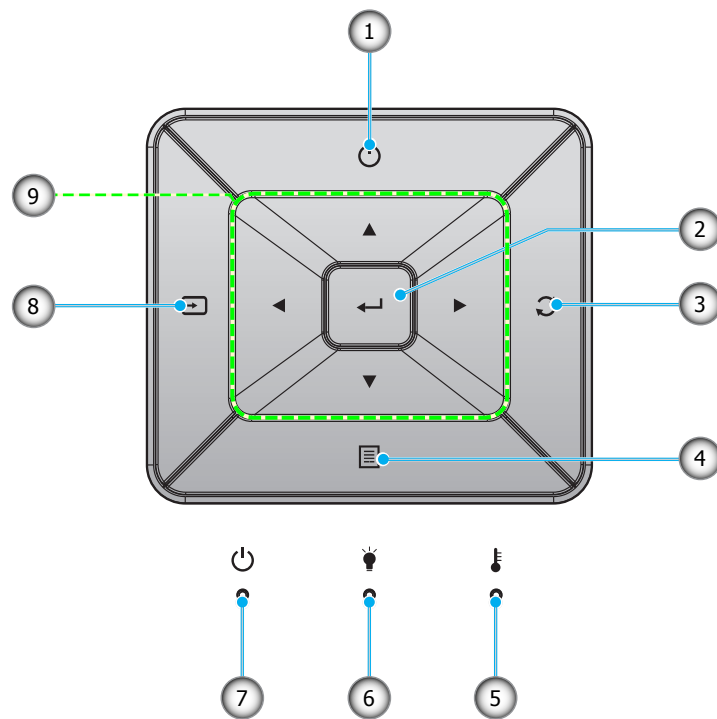

เลข	รายการ	เลข	รายการ
1.	เพาเวอร์	6.	LED หลอดไฟ
2.	ใส่ค่า	7.	LED เปิดเครื่อง/สแตนด์บาย
3.	ซิงค์ใหม่	8.	แหล่งสัญญาณ
4.	เมนู	9.	ปุ่มเลือก 4 ทิศทาง
5.	LED อุณหภูมิ		

บทนำ

รีโมทคอนโทรล

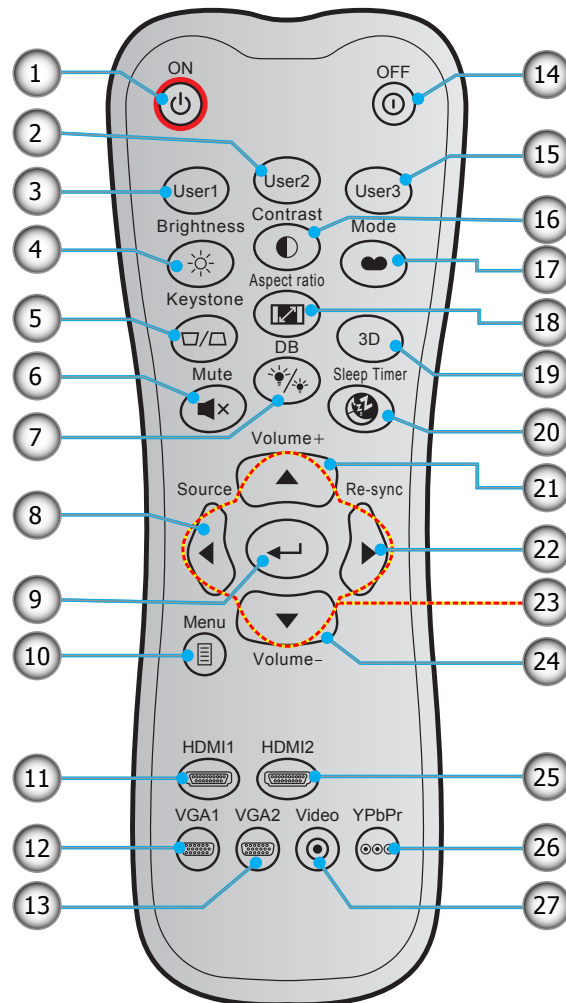

เลข	รายการ	เลข	รายการ
1.	เปิดเครื่อง	15.	ผู้ใช้ 3
2.	ผู้ใช้ 2	16.	คอนทราสต์
3.	ผู้ใช้ 1	17.	โหมดการแสดงผลภาพ
4.	ความสว่าง	18.	สัดส่วนภาพ
5.	แก้ภาพบิดเบี้ยว	19.	โหมด 3 มิติ
6.	ซอน	20.	ตั้งเวลาปิด
7.	DB (Dynamic Black)	21.	ระดับเสียง +
8.	แหล่งสัญญาณ	22.	ซิงค์ใหม่
9.	ใส่ค่า	23.	ปุ่มเลือก 4 ทิศทาง
10.	เมนู	24.	ระดับเสียง -
11.	HDMI1	25.	HDMI2
12.	VGA1	26.	YPbPr (ไม่รองรับ)
13.	VGA2 (ไม่รองรับ)	27.	วิดีโอ (ไม่รองรับ)
14.	ปิดเครื่อง		

หมายเหตุ: คีย์บางคีย์อาจไม่ทำงานสำหรับรุ่นที่ไม่รองรับคุณลักษณะนี้

การติดตั้ง

การติดตั้งโปรเจคเตอร์

โปรเจคเตอร์ของคุณได้รับการออกแบบมาเพื่อติดตั้งได้สี่แบบ

รูปแบบห้องหรือความชอบส่วนบุคคลของคุณจะเป็นตัวกำหนดสถานที่การติดตั้งที่คุณเลือก ใช้เวลาในการพิจารณาขนาดและตำแหน่งของหน้าจอ ตำแหน่งของเตาเสียบที่เหมาะสม เช่นเดียวกับสถานที่และระยะทางระหว่างโปรเจคเตอร์กับอุปกรณ์ที่เชื่อมต่อของคุณ

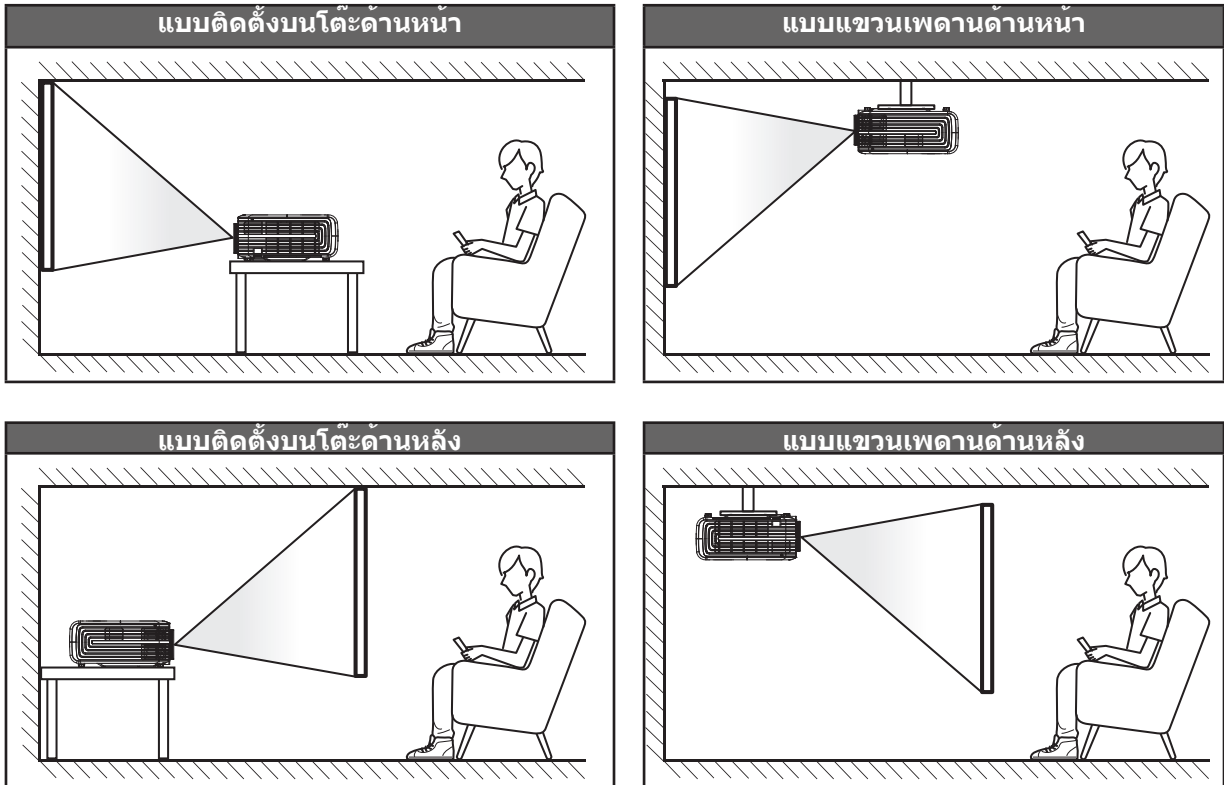

โปรดวางโปรเจคเตอร์ควรวางแบบแนวราบ และทำมุม 90 องศา / ตั้งฉากกับหน้าจอ

- วิธีการตรวจสอบสถานที่วางโปรเจคเตอร์สำหรับขนาดหน้าจอที่ให้ โปรดดูระยะห่างของโต๊ะในหน้า 43
- วิธีการตรวจสอบขนาดหน้าจอสำหรับระยะทางที่ให้ โปรดดูระยะห่างของโต๊ะในหน้า 43

หมายเหตุ: ภาพที่ฉายออกมาจะมีขนาดเพิ่มขึ้นและระบบจะเพิ่มการชดเชยในแนวตั้งขึ้นตามสัดส่วนเมื่อวางโปรเจคเตอร์ไว้ไกลจากหน้าจอ

สำคัญ!

ห้ามใช้เครื่องโปรเจคเตอร์ในการวางแนวใดๆ นอกจากวางบนโต๊ะ หรือแขวนเพดาน โปรเจคเตอร์ควรรอยู่ในแนวนอน และต้องไม่เอียงไปข้างหน้า/ข้างหลัง หรือซ้าย/ขวา การวางแนวในลักษณะอื่นจะทำให้หมดการรับประกัน และอาจทำให้อายุการใช้งานของหลอดโปรเจคเตอร์หรือตัวเครื่องโปรเจคเตอร์สั้นลง สำหรับคำแนะนำการติดตั้งที่ไม่ได้มาตรฐาน โปรดติดต่อ Optoma

การติดตั้ง

การเชื่อมต่อแหล่งสัญญาณไปยังโปรเจคเตอร์

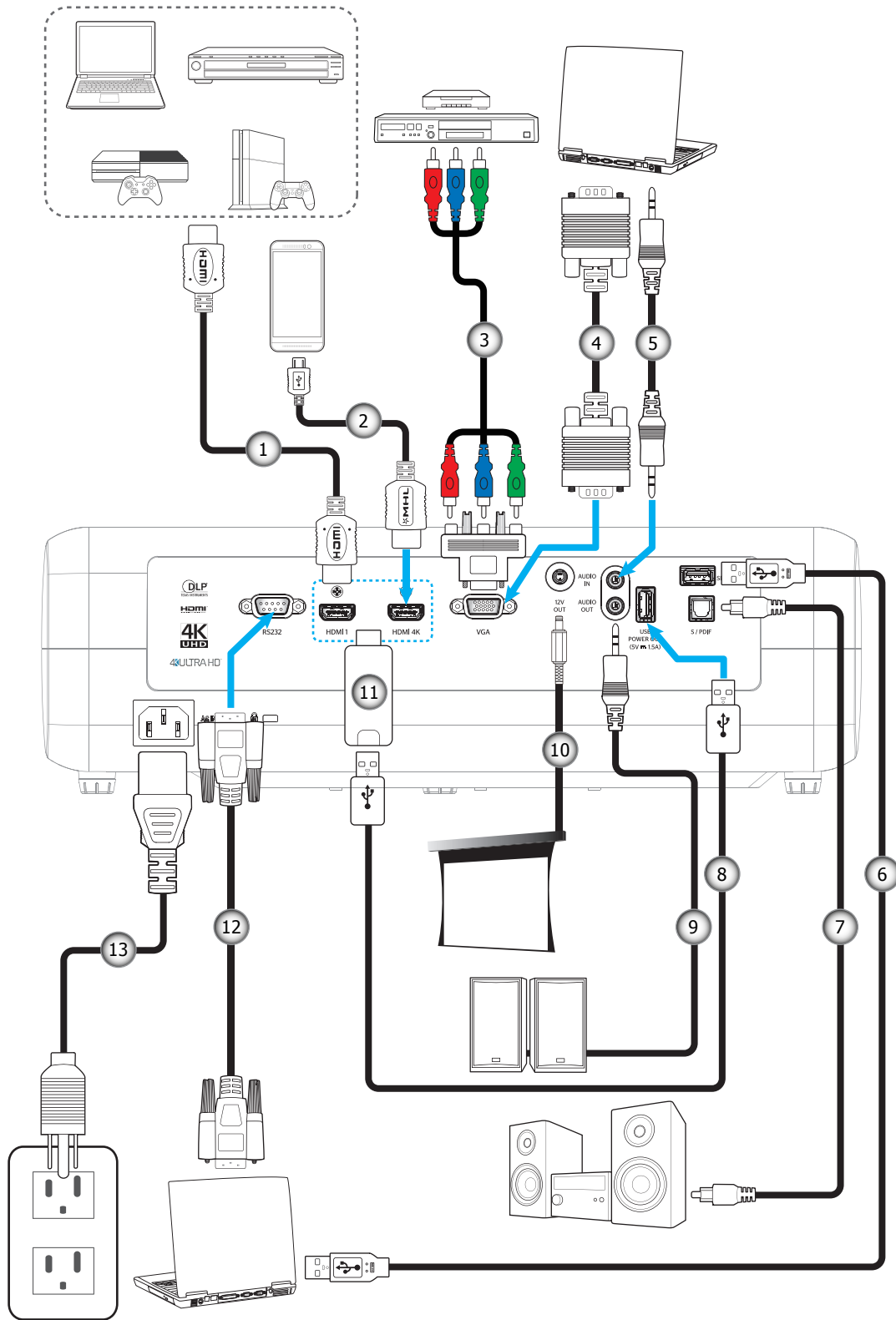

เลข	รายการ
1.	สายเคเบิล HDMI
2.	สายเคเบิล MHL
3.	สายเคเบิลคอมพิวเตอร์ RCA
4.	สายเคเบิล VGA เข้า
5.	สายเคเบิลเสียงเข้า

เลข	รายการ
6.	สายเคเบิล USB
7.	สาย S/PDIF ออก
8.	สายไฟ USB
9.	สายเคเบิลเสียงออก
10.	แจ๊ค 12V DC

เลข	รายการ
11.	ด็อกเกิล HDMI
12.	สายเคเบิล RS232
13.	สายเพาเวอร์

การติดตั้ง

การปรับภาพที่ฉาย

ความสูงของภาพ

โปรเจคเตอร์มีขาปรับระดับให้ สำหรับปรับความสูงของภาพ

1. ค้นหาขาปรับตำแหน่งที่คุณต้องการปรับ ที่ข้างใต้ของ โปรเจคเตอร์
2. หมุนขาปรับระดับตามเข็มนาฬิกาหรือทวนเข็มนาฬิกาเพื่อปรับโปรเจคเตอร์ให้สูงขึ้นหรือต่ำลง

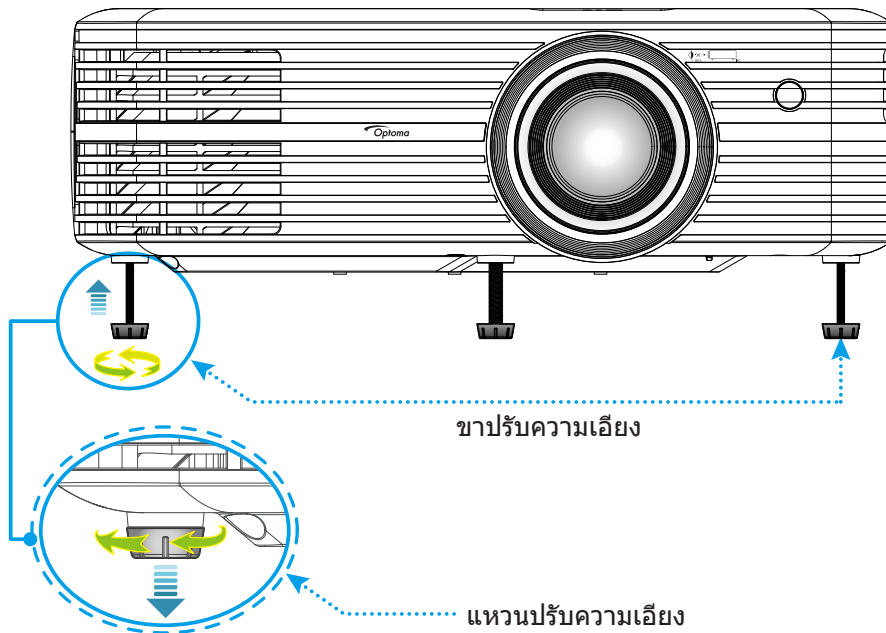

ซูม ปรับตำแหน่งเลนส์ และความคมชัด

- เมื่อต้องการปรับขนาด และตำแหน่งภาพ โปรดดำเนินการดังต่อไปนี้:
 - a. เพื่อปรับขนาดภาพ ให้หมุนคันบังคับซูมตามเข็มนาฬิกาหรือทวนเข็มนาฬิกาเพื่อเพิ่มหรือลดขนาดภาพที่ฉายออกไป
 - b. เพื่อปรับตำแหน่งภาพ ให้หมุนแป้นหมุนปรับตำแหน่งเลนส์ตามเข็มนาฬิกาหรือทวนเข็มนาฬิกาเพื่อปรับตำแหน่งภาพที่ฉายออกไปในแนวตั้ง

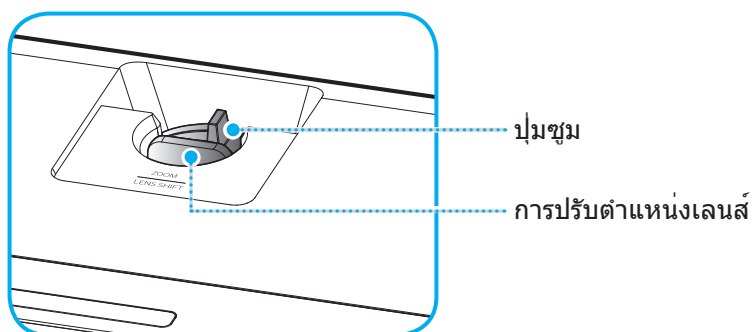

การติดตั้ง

- เพื่อปรับความคมชัด ให้หมุนวงแหวนปรับความคมชัดตามเข็มนาฬิกาหรือทวนเข็มนาฬิกาจนกระทั่งภาพมีความคมชัดและอ่านง่าย

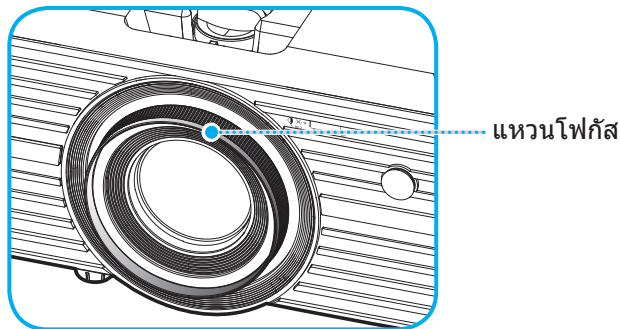

หมายเหตุ: โพรเจคเตอร์จะโฟกัสที่ระยะทาง 1.2 ม. ถึง 8.1 ม.

การตั้งค่ารีโมท

การติดตั้ง / การเปลี่ยนแบตเตอรี่

มีแบตเตอรี่ขนาด AAA สองก้อนให้สำหรับรีโมทคอนโทรล

1. ถอดฝาครอบแบตเตอรี่ด้านหลังของบนรีโมทคอนโทรล
2. ใส่แบตเตอรี่ AAA ในช่องใส่แบตเตอรี่ตามภาพ
3. ใส่ฝาครอบด้านหลังกลับบนรีโมทคอนโทรล

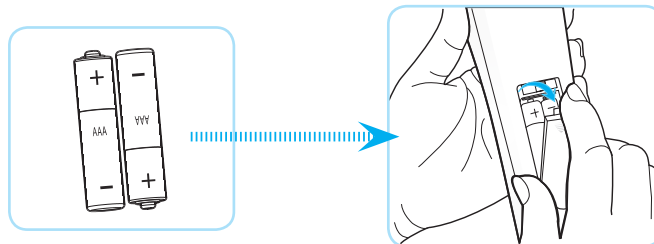

หมายเหตุ: เปลี่ยนแบตเตอรี่ชนิดเดียวกันหรือชนิดที่เท่ากันเท่านั้น

ข้อควรระวัง

การใช้งานแบตเตอรี่ที่ไม่เหมาะสมสามารถทำให้เกิดการรั่วไหลของสารเคมีหรือการระเบิดได้ ต้องแน่ใจว่าได้ปฏิบัติตามคำแนะนำด้านล่างนี้

- อย่าใช้แบตเตอรี่หลายชนิดรวมกัน แบตเตอรี่ชนิดต่างกันมีลักษณะที่แตกต่างกันออกไป
- อย่าใช้แบตเตอรี่เก่าและใหม่ผสมกัน การใช้แบตเตอรี่เก่าและใหม่ผสมกันสามารถร่นอายุของแบตเตอรี่ใหม่หรือก่อให้เกิดการรั่วไหลของสารเคมีในแบตเตอรี่เก่า
- ถอดแบตเตอรี่ออกทันทีที่แบตเตอรี่หมด สารเคมีที่รั่วไหลจากแบตเตอรี่ซึ่งสัมผัสกับผิวหนังสามารถทำให้เกิดผื่นคันได้ หากคุณพบการรั่วไหลของสารเคมีใดๆ ให้เช็ดให้สะอาดด้วยผ้า
- แบตเตอรี่ที่ให้มาพร้อมกับผลิตภัณฑ์นี้อาจจะมีอายุการใช้งานที่สั้นลงเนื่องจากสภาพการเก็บรักษา
- ถ้าคุณจะไม่ได้อ่านรีโมทคอนโทรลเป็นเวลานาน ให้ถอดแบตเตอรี่ออก
- เมื่อคุณทิ้งแบตเตอรี่ คุณต้องปฏิบัติตามกฎหมายในพื้นที่หรือประเทศที่เกี่ยวข้อง

การติดตั้ง

ระยะที่ให้ผลอย่างมีประสิทธิภาพ

เซ็นเซอร์รีโมทคอนโทรลอินฟราเรด (IR) อยู่ด้านบนของโปรเจกเตอร์ ตรวจสอบให้แน่ใจว่า รีโมทคอนโทรลอยู่ภายในมุม 30° (แนวนอน) หรือ 20° (แนวตั้ง) ตั้งฉากกับเซ็นเซอร์รีโมทคอนโทรลอินฟราเรดของโปรเจกเตอร์เพื่อการทำงานได้อย่างถูกต้อง ระยะห่างระหว่างรีโมทคอนโทรลและเซ็นเซอร์ไม่ควรเกินกว่า 7 เมตร (~ 22 ฟุต)

หมายเหตุ: เมื่อชี้รีโมทคอนโทรลตรง (มุม 0 องศา) ไปยังเซ็นเซอร์รีโมทคอนโทรลอินฟราเรด ระยะทางระหว่างรีโมทคอนโทรลกับเซ็นเซอร์ต้องไม่เกิน 10 เมตร (~ 32 ฟุต)

- ตรวจสอบให้แน่ใจว่าไม่มีสิ่งกีดขวางใดๆ ระหว่างรีโมทคอนโทรลและเซ็นเซอร์ IR บนโปรเจกเตอร์ซึ่งอาจขวางแสงอินฟราเรด
- ตรวจสอบให้แน่ใจว่าเครื่องส่ง IR ของรีโมทคอนโทรลไม่โดนแสงอาทิตย์หรือหลอดไฟฟลูออเรสเซนต์โดยตรง
- โปรดเก็บตัวควบคุมระยะไกลให้ห่างจากหลอดฟลูออเรสเซนต์ให้มากกว่า 2 ม. มิฉะนั้น ตัวควบคุมระยะไกลอาจจะทำงานผิดปกติ
- หากรีโมทคอนโทรลอยู่ใกล้กับหลอดไฟฟลูออเรสเซนต์แบบอินเวอเตอร์ อาจใช้การไม่ได้ในบางครั้ง
- หากรีโมทคอนโทรลและโปรเจกเตอร์อยู่ในระยะที่ใกล้เกินไป รีโมทคอนโทรลอาจใช้การไม่ได้
- เมื่อคุณเลี้ยงไปที่หน้าจอ ระยะทางที่ได้ผลมีระยะน้อยกว่า 7 ม. จากรีโมทคอนโทรลไปถึงหน้าจอ และสะท้อนแสง IR กลับไปยังโปรเจกเตอร์ แต่อย่างไรก็ตาม ระยะที่มีประสิทธิภาพอาจเปลี่ยนแปลงตามหน้าจอ

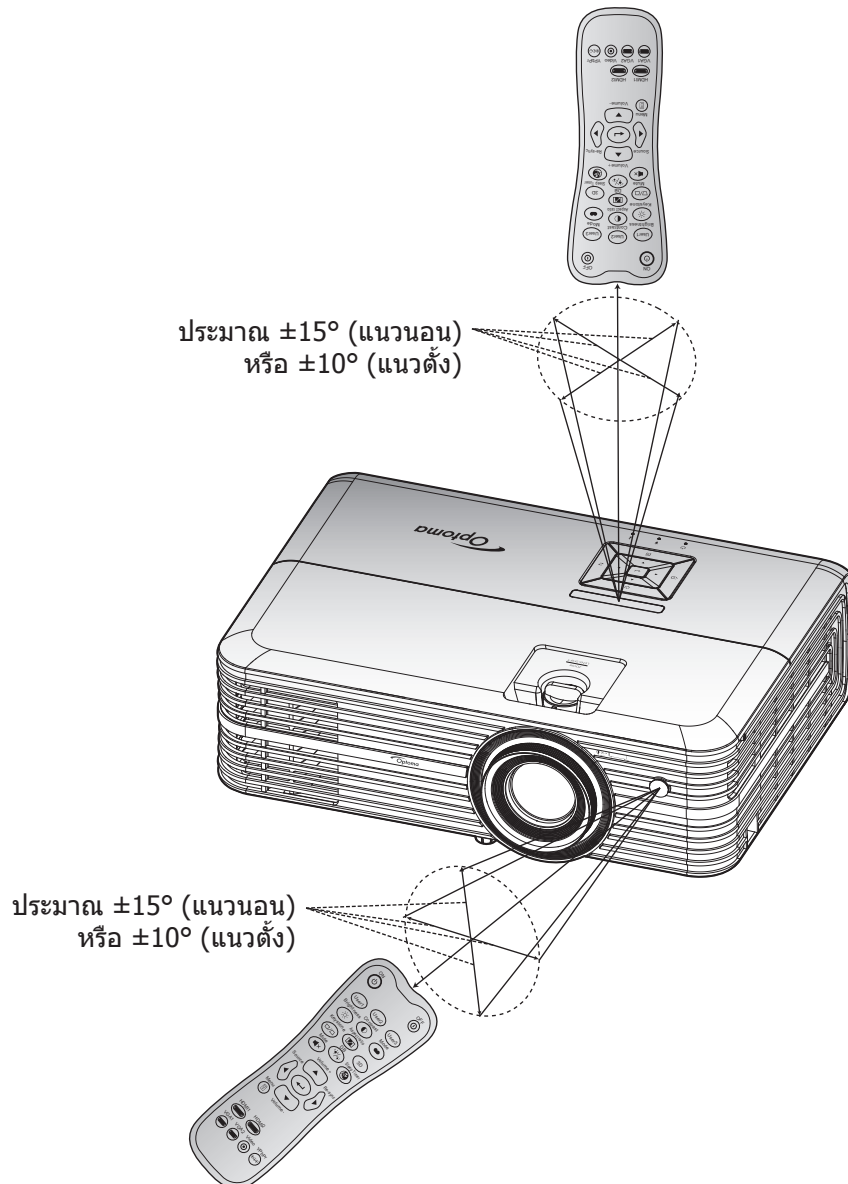

การใช้งานโปรเจ็กเตอร์

การเปิด/ปิดโปรเจคเตอร์

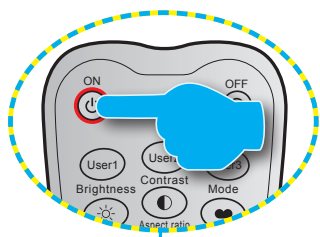

หรือ

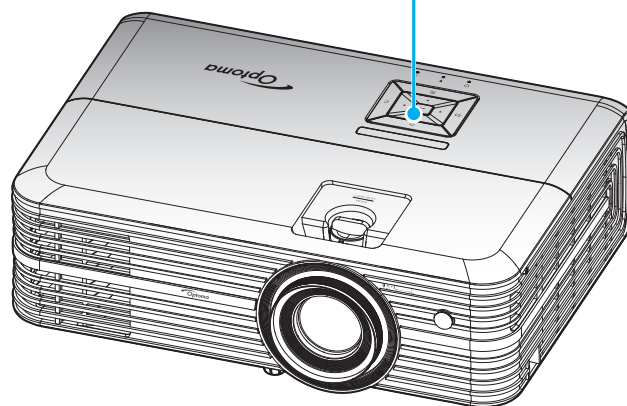
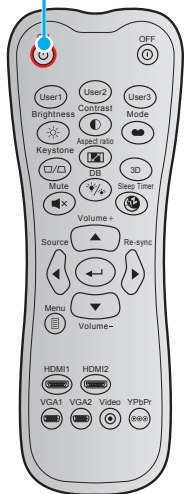
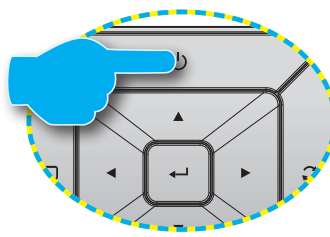

เปิดเครื่อง

1. เชื่อมต่อสายไฟและสายสัญญาณให้แน่น เมื่อเชื่อมต่อแล้ว ไฟ LED เปิด/สแตนด์บายจะเปลี่ยนเป็นสีเหลือง
2. เปิดเครื่องโปรเจคเตอร์โดยการกดปุ่ม "⏻" บนแผงปุ่มกดของโปรเจคเตอร์ หรือรีโมทคอนโทรล
3. หน้าจอเริ่มต้นจะแสดงประมาณ 10 วินาที แล้ว LED เปิด/สแตนด์บายจะกะพริบเป็นสีน้ำเงิน

หมายเหตุ: ครั้งแรกที่โปรเจ็กเตอร์ได้รับการเปิดใช้งาน คุณจะถูกขอให้เลือกภาษาที่ต้องการ ทิศทางการฉายภาพ และการตั้งค่าอื่น ๆ

การใช้งานโปรเจ็กเตอร์

ปิดเครื่อง

1. ปิดโปรเจคเตอร์โดยการกดปุ่ม "⏻" บนแผงปุ่มกดของโปรเจคเตอร์หรือปุ่ม "Ⓜ" บนรีโมทคอนโทรล
2. ข้อความดังต่อไปนี้จะปรากฏขึ้น:

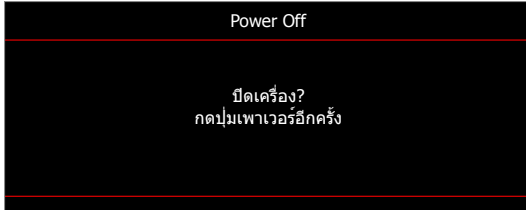

3. กดปุ่ม "⏻"/"Ⓜ" อีกครั้งเพื่อยืนยัน ไม่เช่นนั้นข้อความจะหายไปหลังจาก 15 วินาทีผ่านไป เมื่อคุณกดปุ่ม "⏻"/"Ⓜ" ครั้งที่สอง โปรเจคเตอร์จะปิดเครื่อง
4. พัดลมระบายความร้อนยังคงทำงานต่อประมาณ 10 วินาที สำหรับรอบการระบายความร้อน และไฟ LED เปิด/สแตนด์บายจะกะพริบเป็นสีเขียวหรือสีฟ้า เมื่อไฟ LED เปิด/สแตนด์บายติดเป็นสีแดงต่อเนื่อง แสดงว่าโปรเจคเตอร์ได้เข้าสู่โหมดสแตนด์บายแล้ว หากคุณต้องการเปิดโปรเจคเตอร์กลับขึ้นมา คุณต้องรอจนกระทั่งโปรเจคเตอร์เสร็จสิ้นกระบวนการทำให้เครื่องเย็นลง และเข้าสู่โหมดสแตนด์บายก่อน เมื่อโปรเจคเตอร์อยู่ในโหมดสแตนด์บาย เพียงแค่กดปุ่ม "⏻" อีกครั้งเพื่อเปิดโปรเจคเตอร์
5. ถอดสายไฟจากเต้าเสียบไฟและโปรเจคเตอร์

หมายเหตุ: ไม่แนะนำให้เปิดโปรเจ็กเตอร์ทันทีหลังจากที่ทำการปิดเครื่อง

การใช้งานโปรเจ็กเตอร์

การเลือกแหล่งสัญญาณเข้า

เปิดเครื่อง และเชื่อมต่อแหล่งสัญญาณที่คุณต้องการให้แสดงบนหน้าจอ เช่น คอมพิวเตอร์ โน้ตบุ๊ก เครื่องเล่นวิดีโอ ฯลฯ โปรเจคเตอร์จะตรวจจับแหล่งสัญญาณโดยอัตโนมัติ หากมีแหล่งสัญญาณเชื่อมต่อหลายแหล่ง ให้กดปุ่ม "Source" บนแผงปุ่มกดของโปรเจคเตอร์ หรือปุ่ม แหล่งสัญญาณ ที่รีโมทคอนโทรลเพื่อเลือกสัญญาณเข้าที่ต้องการ

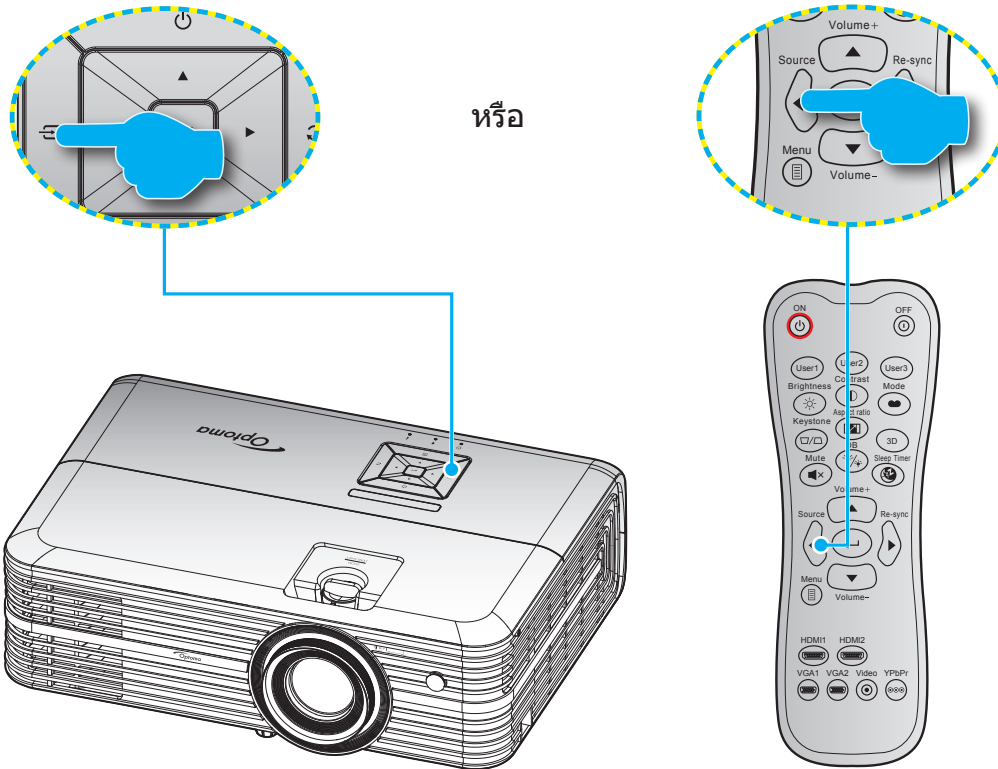

การใช้งานโปรเจ็กเตอร์

เมนูนำทางและคุณลักษณะพิเศษ

โปรเจคเตอร์มีเมนูที่แสดงบนหน้าจอหลายภาษา ที่อนุญาตให้คุณทำการปรับภาพ และเปลี่ยนแปลงการตั้งค่าต่างๆ โปรเจคเตอร์จะตรวจพบสัญญาณโดยอัตโนมัติ

1. ในการเปิดเมนู OSD ให้กด บนรีโมทคอนโทรล หรือแผงปุ่มกดของโปรเจคเตอร์
2. ในขณะที่ OSD แสดงอยู่ ใช้ปุ่ม เพื่อเลือกรายการใด ๆ ในเมนูหลัก ในขณะที่ทำการเลือกบนหน้าใด ๆ กดปุ่ม บนรีโมทคอนโทรล หรือแผงปุ่มกดของโปรเจคเตอร์ เพื่อเข้าไปยังเมนูย่อย
3. ใช้ปุ่ม เพื่อเลือกรายการที่ต้องการในเมนูย่อย จากนั้นกด เพื่อดูการตั้งค่าเพิ่มเติม ปรับการตั้งค่าด้วยปุ่ม
4. เลือกรายการถัดไปที่จะปรับในเมนูย่อย และปรับค่าตามที่อธิบายด้านบน
5. กด เพื่อยืนยัน และหน้าจอจะกลับไปยังเมนูหลัก
6. ในการออก กด อีกครั้ง เมนู OSD จะปิด และโปรเจคเตอร์จะบันทึกการตั้งค่าใหม่โดยอัตโนมัติ

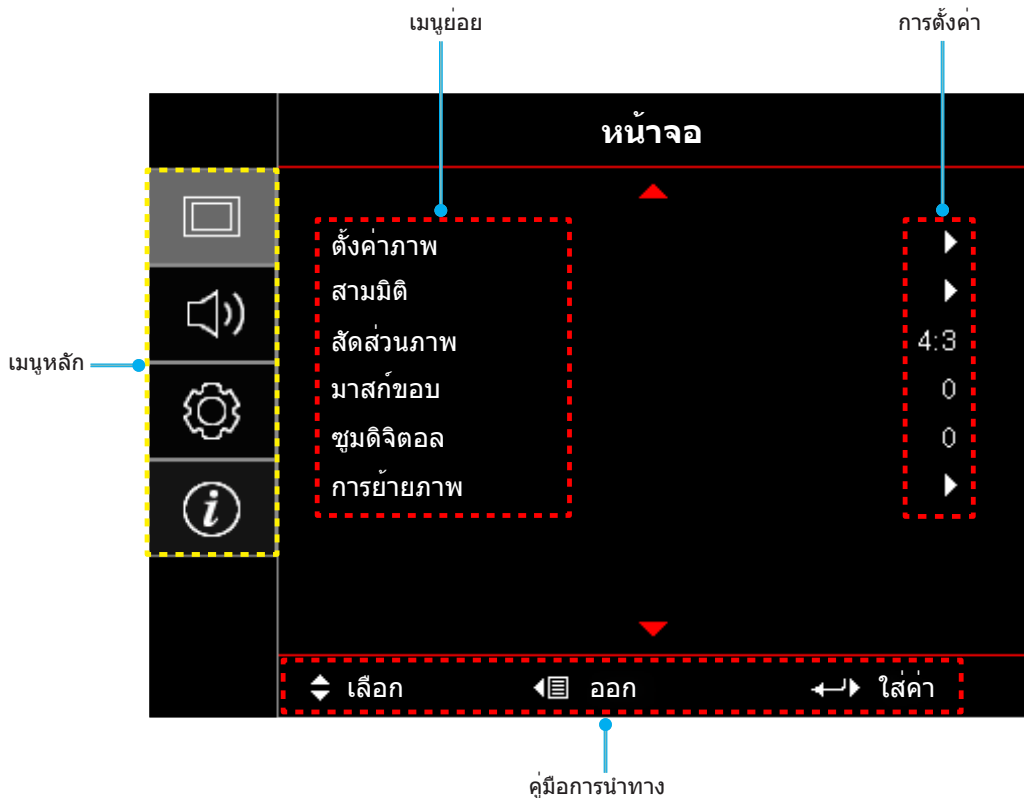

การใช้งานโปรเจ็กเตอร์



ผังเมนูหน้าจอผู้ใช้

เมนูหลัก	เมนูย่อย	เมนูย่อย 2	เมนูย่อย 3	เมนูย่อย 4	ค่า		
หน้าจอ	ตั้งค่าภาพ	โหมดการแสดงผลภาพ			ภาพยนตร์		
					HDR		
					HDR SIM.		
					เกมส์		
					อ้างอิง		
					สว่าง		
					ผู้ใช้		
					สามมิติ		
					ISF Day		
					ISF Night		
				ISF 3D			
			Wall Color			ปิด [ค่าเริ่มต้น]	
						กระดานดำ	
						Light Yellow	
						Light Green	
						Light Blue	
						Pink	
			ไดนามิกเรนจ์	HDR			เปิด
							อัตโนมัติ [ค่าเริ่มต้น]
				โหมดภาพ HDR			สว่าง
							มาตรฐาน [ค่าเริ่มต้น]
							ฟิล์ม
				โหมดสไลด์ HDR			รายละเอียด
						เปิด [ค่าเริ่มต้น]	
						เปิด	
				ความสว่าง			-50 ~ 50
				คอนทราสต์			-50 ~ 50
				ความชัด			1 ~ 15
				สี			-50 ~ 50
				Tint			-50 ~ 50
			Gamma [ไม่ใช่โหมด 3 มิติ]				ฟิล์ม
							วิดีโอ
							กราฟฟิก
							มาตรฐาน(2.2)
							1.8
							2.0
							2.4
				Gamma [โหมด 3 มิติ]			สามมิติ

การใช้งานโปรเจ็กเตอร์

เมนูหลัก	เมนูย่อย	เมนูย่อย 2	เมนูย่อย 3	เมนูย่อย 4	ค่า	
หน้าจอ	ตั้งค่าภาพ	การตั้งค่าสี	BrilliantColor™		1 ~ 10	
			อุณหภูมิสี		D55	
					D65	
					D75	
					D83	
					D93	
					Native	
			Color Gamut		Native	
					HDTV	
					การนำเสนอ	
					ภาพยนตร์	
			CMS	สี		R [ค่าเริ่มต้น]
						G
						B
						C
						Y
						M
						W
					x Offset	-50 ~ 50 [ค่าเริ่มต้น: 0]
					y Offset	-50 ~ 50 [ค่าเริ่มต้น: 0]
					ความสว่าง	-50 ~ 50 [ค่าเริ่มต้น: 0]
				รีเซ็ต	ยกเลิก [ค่าเริ่มต้น]	
				ออก	ใช่	
			RGB เกน/ไบแอส		แดง (Gain)	-50 ~ 50
					เขียว (Gain)	-50 ~ 50
					น้ำเงิน (Gain)	-50 ~ 50
					แดง (Bias)	0 ~ 100
					เขียว (Bias)	0 ~ 100
					น้ำเงิน (Bias)	0 ~ 100
					รีเซ็ต	ยกเลิก [ค่าเริ่มต้น]
					ออก	ใช่
			โปรไฟล์สี [ไม่มีสัญญาณเข้า HDMI]			อัตโนมัติ [ค่าเริ่มต้น]
						RGB
		YUV				
โปรไฟล์สี [สัญญาณเข้า HDMI]			อัตโนมัติ [ค่าเริ่มต้น]			
			RGB (0-255)			
			RGB (16-235)			
			YUV			

การใช้งานโปรเจ็กเตอร์

เมนูหลัก	เมนูย่อย	เมนูย่อย 2	เมนูย่อย 3	เมนูย่อย 4	ค่า	
หน้าจอ	ตั้งค่าภาพ	สัญญาณ	อัตโนมัติ		ปิด	
					เปิด [ค่าเริ่มต้น]	
			ความถี่		-50 ~ 50 (ขึ้นกับสัญญาณ) [ค่าเริ่มต้น: 0]	
			เฟส		0 ~ 31 (ขึ้นกับสัญญาณ) [ค่าเริ่มต้น: 0]	
			การจัดวางแนวนอน		-50 ~ 50 (ขึ้นกับสัญญาณ) [ค่าเริ่มต้น: 0]	
			การจัดวางแนวตั้ง		-50 ~ 50 (ขึ้นกับสัญญาณ) [ค่าเริ่มต้น: 0]	
		ออก				
		UltraDetail				ปิด
						1
						2
						3
		DynamicBlack				ปิด [ค่าเริ่มต้น]
					เปิด	
	โหมดความสว่าง				สว่าง [ค่าเริ่มต้น]	
					Eco.	
	สามมิติ	โหมด 3 มิติ			ปิด [ค่าเริ่มต้น]	
					เปิด	
		3Dซิงค์แบบย้อนกลับ			ปิด [ค่าเริ่มต้น]	
	สัดส่วนภาพ				เปิด	
					4:3	
					16:9	
					LBX	
					ซูปเปอร์ไวด์	
					Native	
	มาสก์ขอบ				อัตโนมัติ	
	ซูมดิจิทัล				0 ~ 10 [ค่าเริ่มต้น: 0]	
	การย้ายภาพ		H 			-100 ~ 100 [ค่าเริ่มต้น: 0]
			V 			-100 ~ 100 [ค่าเริ่มต้น: 0]
	เสียง	ลำโพงภายใน				อัตโนมัติ [ค่าเริ่มต้น]
						ปิด
ซ่อน					เปิด	
					ปิด [ค่าเริ่มต้น]	
ระดับเสียง				เปิด		
				0 ~ 10 [ค่าเริ่มต้น: 5]		
ตั้งค่า	การฉายภาพ				ด้านหน้า  [ค่าเริ่มต้น]	
					Rear 	
					บนเพดาน 	
					หลังบน 	

การใช้งานโปรเจ็กเตอร์

เมนูหลัก	เมนูย่อย	เมนูย่อย 2	เมนูย่อย 3	เมนูย่อย 4	ค่า		
ตั้งค่า	การปรับค่าหลอด	เดือนอายุหลอด			ปิด		
					เปิด [ค่าเริ่มต้น]		
		ลบชั่วโมงหลอดภาพ			ยกเลิก [ค่าเริ่มต้น]		
					ใช่		
	ตั้งค่าแผ่นกรอง	ชั่วโมงการใช้แผ่นกรอง				(อ่านอย่างเดียว)	
						ใช่	
		ติดตั้งแผ่นกรองสำรอง				ไม่ใช่	
						ปิด	
		การเตือนแผ่นกรอง					300 ชม
							500 ชม [ค่าเริ่มต้น]
							800 ชม
						1000 ชม	
	เริ่มนับเวลาแผ่นกรองใหม่					ยกเลิก [ค่าเริ่มต้น]	
						ใช่	
	ตั้งค่าการใช้ไฟ	ระบบเปิดเครื่องด่วน				ปิด [ค่าเริ่มต้น]	
						เปิด	
		ปิดอัตโนมัติ (นาฬิกา)				0 ~ 180 (เพิ่มขึ้นครั้งละ 5 นาที) [ค่าเริ่มต้น: 0]	
		ตั้งเวลาปิด (นาฬิกา)	Always on				0 ~ 990 (เพิ่มขึ้นครั้งละ 30 นาที) [ค่าเริ่มต้น: 0]
							ไม่ใช่ [ค่าเริ่มต้น]
						ใช่	
	ระบบป้องกัน	ระบบป้องกัน				ปิด	
						เปิด	
		ตั้งเวลาป้องกัน	เดือน				
			วัน				
						ชั่วโมง	
		เปลี่ยนรหัสผ่าน					
	รูปแบบการทดสอบ					ตารางสีเขียว	
						ตารางสีแดงม่วง	
						ตารางสีขาว	
						ขาว	
						ปิด	
	การตั้งค่ารีโมท [ขึ้นอยู่กับรีโมท]	การทำงานของ IR				เปิด	
						ด้านหลัง	
						กลับ	
						ปิด	

การใช้งานโปรเจ็กเตอร์

เมนูหลัก	เมนูย่อย	เมนูย่อย 2	เมนูย่อย 3	เมนูย่อย 4	ค่า	
ตั้งค่า	การตั้งค่ารีโมท [ขึ้นอยู่กับรีโมท]	ผู้ใช้1			รูปแบบการทดสอบ	
					CMS	
					อุณหภูมิสี	
					Gamma	
					แหล่งอัดโนมิติ	
					การฉายภาพ	
					การปรับค่าหลอด	
					ซูมดิจิตอล	
					MHL	
					ไดนามิกเรนจ์ [ค่าเริ่มต้น]	
				DynamicBlack		
			ผู้ใช้2			รูปแบบการทดสอบ
						CMS
						อุณหภูมิสี
						Gamma
						แหล่งอัดโนมิติ
						การฉายภาพ
						การปรับค่าหลอด
						ซูมดิจิตอล
						MHL [ค่าเริ่มต้น]
						ไดนามิกเรนจ์
					DynamicBlack	
			ผู้ใช้3			รูปแบบการทดสอบ
						CMS
						อุณหภูมิสี
						Gamma
						แหล่งอัดโนมิติ
						การฉายภาพ
						การปรับค่าหลอด
						ซูมดิจิตอล
					MHL	
					ไดนามิกเรนจ์	
				DynamicBlack [ค่าเริ่มต้น]		
	ID โปรเจ็กเตอร์				00 ~ 99	
	ทริกเกอร์ 12V				เปิด	
					ปิด	

การใช้งานโปรเจ็กเตอร์

เมนูหลัก	เมนูย่อย	เมนูย่อย 2	เมนูย่อย 3	เมนูย่อย 4	ค่า			
ตั้งค่า	ตัวเลือก	เลือกภาษา			English [ค่าเริ่มต้น]			
					Deutsch			
					Français			
					Italiano			
					Español			
					Português			
					简体中文			
					日本語			
					한국어			
				Русский				
		การตั้งค่าเมนู	ตำแหน่งเมนู				ด้านบนซ้าย <input type="checkbox"/>	
							ด้านบนขวา <input type="checkbox"/>	
							กึ่งกลาง <input type="checkbox"/> [ค่าเริ่มต้น]	
			ตั้งเวลาเมนู					ด้านล่างซ้าย <input type="checkbox"/>
								ด้านล่างขวา <input type="checkbox"/>
								ปิด
		แหล่งจัดโน้มนัด					5 วินาที	
							10 วินาที [ค่าเริ่มต้น]	
		แหล่งสัญญาณเข้า					เปิด [ค่าเริ่มต้น]	
							ปิด	
		พื้นที่สูง					HDMI1	
							HDMI2/MHL	
		Display Mode Lock					VGA	
							ปิด [ค่าเริ่มต้น]	
		ลือคปุม					เปิด	
							ปิด [ค่าเริ่มต้น]	
		โซนข้อมูล					เปิด	
							ปิด [ค่าเริ่มต้น]	
		โลโก้					เปิด [ค่าเริ่มต้น]	
							ปิด	
		สีพื้น					ไม่มี [ค่าเริ่มต้น]	
							น้ำเงิน	
							แดง	
					เขียว			
HDMI 1 EQ					เทา			
HDMI 2 EQ					1 ~ 7 [ค่าเริ่มต้น: 4]			
					1 ~ 7 [ค่าเริ่มต้น: 4]			

การใช้งานโปรเจกเตอร์

เมนูหลัก	เมนูย่อย	เมนูย่อย 2	เมนูย่อย 3	เมนูย่อย 4	ค่า
ตั้งค่า	รีเซ็ต	Reset OSD			ยกเลิก [ค่าเริ่มต้น]
					ใช่
		Reset to Default			ยกเลิก [ค่าเริ่มต้น]
					ใช่
ข้อมูล	Regulatory				
	Serial Number				
	แหล่งสัญญาณ				
	ความละเอียด				00x00
	อัตราการรีเฟรช				0.00Hz
	โหมดการแสดงผล				
	โหมดพลังงาน (สแตนด์บาย)				
	ชั่วโมงแหล่งกำเนิดแสง				
	ID โปรเจกเตอร์				00 ~ 99
	ความลึกสี				
	รูปแบบบสี				
	ชั่วโมงการใช้แผ่นกรอง				
	โหมดความสว่าง				
	เวอร์ชันเฟิร์มแวร์	ระบบ			
MCU					

การใช้งานโปรเจ็กเตอร์

เมนูการแสดงผล

เมนูการตั้งค่าภาพ

โหมดการแสดงผลภาพ

มีการตั้งค่าจากโรงงานหลายอย่างที่ปรับมาให้ล่วงหน้าสำหรับภาพชนิดต่างๆ

- **ภาพยนตร์:** ให้สีที่ดีที่สุดในการรับชมภาพยนตร์
- **HDR:** ถอดรหัสและแสดงเนื้อหา HDR (High Dynamic Range) สำหรับภาพที่มีสีด้าลึกที่สุด สีขาวสว่างที่สุด และสัญญาณที่สดใส โดยใช้กามาตสี REC.2020 โหมดนี้จะเปิดใช้งานโดยอัตโนมัติ ถ้า HDR ถูกตั้งค่าเป็นเปิด (และเนื้อหา HDR ถูกส่งไปยังโปรเจ็กเตอร์ – บลูเรย์ UHD 4K, เกมส์ HDR UHD 1080p/4K, การสตรีมวิดีโอ UHD 4K) ในขณะที่โหมด HDR แยกที่ฟ, โหมดการแสดงผลอื่น ๆ (ภาพยนตร์, อ่างอิง, ฯลฯ) ไม่สามารถถูกเลือกได้เนื่องจาก HDR ให้สีที่มีความแม่นยำสูง เกินสมรรถนะด้านสีของโหมดการแสดงผลอื่น ๆ
- **HDR SIM.:** เพิ่มคุณภาพของเนื้อหาที่ไม่ใช่ HDR ด้วยภาพแบบ HDR (High Dynamic Range) จำลอง เลือกโหมดนี้เพื่อเพิ่มเกมมา, คอนทราสต์ และความอึมของสีสำหรับเนื้อหาที่ไม่ใช่ HDR (720p และ 1080p ปรอดคาสต์/เคเบิล TV, 1080p บลูเรย์, เกมที่ไม่ใช่ HDR, ฯลฯ) โหมดนี้สามารถใช้ได้เฉพาะเนื้อหาที่ไม่ใช่ HDR เท่านั้น
- **เกมส์:** เลือกโหมดนี้เพื่อเพิ่มความสว่างและระดับเวลาการตอบสนองเพื่อสนุกสนานกับวิดีโอเกม
- **อ่างอิง:** โหมดนี้มีไว้สำหรับทำภาพขึ้นใหม่ให้ใกล้เคียงกับลักษณะที่ผู้กำกับภาพยนตร์ตั้งใจให้เป็นมากที่สุดเท่าที่จะเป็นไปได้ การตั้งค่าสี, อุณหภูมิสี, ความสว่าง, คอนทราสต์ และเกมมา ถูกกำหนดค่าทั้งหมดไปยังระดับอ้างอิงมาตรฐาน เลือกโหมดนี้เพื่อดูวิดีโอ
- **สว่าง:** ความสว่างสูงสุดสำหรับสัญญาณเข้าจาก PC
- **ผู้ใช้:** จำการตั้งค่าของผู้ใช้
- **สามมิติ:** เพื่อสัมผัสประสบการณ์ชมภาพ 3D คุณจำเป็นต้องสวมแว่น 3D ตรวจสอบให้แน่ใจว่า PC/อุปกรณ์พกพาของคุณมีกราฟฟิกการ์ดควอดบัฟเฟอร์ที่ส่งเอาต์พุตสัญญาณ 120 Hz และมีเครื่องเล่น 3D ติดตั้งอยู่
- **ISF Day:** ปรับภาพให้เหมาะสมที่สุดด้วยโหมด ISF Day เพื่อการเปรียบเทียบภาพได้อย่างสมบูรณ์แบบและคุณภาพของภาพที่สูง
- **ISF Night:** ปรับภาพให้เหมาะสมสำหรับด้วยโหมด ISF กลางคืนที่ได้รับการปรับเทียบอย่างสมบูรณ์ และมีคุณภาพของภาพที่สูง
- **ISF 3D:** ปรับภาพให้เหมาะสมที่สุดด้วยโหมด ISF 3D เพื่อการเปรียบเทียบภาพได้อย่างสมบูรณ์แบบและคุณภาพของภาพที่สูง

หมายเหตุ: ในการเข้าใช้งานและปรับค่าของโหมด ISF เวลากลางวันและโหมดมุมมองกลางคืน โปรดติดต่อตัวแทนจำหน่ายประจำพื้นที่ของคุณ

Wall Color

ใช้ฟังก์ชันนี้เพื่อรับภาพหน้าจอที่ที่เหมาะสมตามสีของผนัง เลือกระหว่าง ปิด, กระดานดำ, Light Yellow, Light Green, Light Blue, Pink, และ เทา

ไดนามิกเรนจ์

ตั้งค่า High Dynamic Range (HDR) และผลของมันเมื่อฉายวิดีโอจากเครื่องเล่น 4K Blu-ray และอุปกรณ์สตรีมมิ่ง

หมายเหตุ: HDMI1 และ VGA ไม่สนับสนุน Dynamic Range

> HDR

- **ปิด:** ปิดการใช้งานกระบวนการ HDR เมื่อตั้งค่าเป็น ปิด โปรเจคเตอร์จะไม่ถอดรหัสเนื้อหา HDR
- **อัตโนมัติ:** ตรวจสอบจับสัญญาณ HDR โดยอัตโนมัติ

> โหมดภาพ HDR

- **สว่าง:** เลือกโหมดนี้เพื่อทำให้สีที่อึมตัวสว่างขึ้น
- **มาตรฐาน:** เลือกโหมดนี้เพื่อให้ได้สีที่ดูเป็นธรรมชาติ โดยมีโทนสีอุ่นและเย็นที่มีความสมดุล
- **ฟิล์ม:** เลือกโหมดนี้ เพื่อให้ได้ภาพที่มีรายละเอียดและความชัดมากขึ้น
- **รายละเอียด:** เลือกโหมดนี้ เพื่อให้ได้ภาพที่มีรายละเอียดและความชัดมากขึ้นในฉากที่มีมืด

การใช้งานโปรเจ็กเตอร์

> โหมดสาคัด HDR

- คุณสมบัตินี้ช่วยให้คุณเห็นความแตกต่างด้านคุณภาพระหว่างภาพ raw ที่ยังไม่ได้ผ่านกระบวนการ กับภาพที่ผ่านกระบวนการด้วย HDR แล้ว

ความสว่าง

ปรับความสว่างของภาพ

คอนทราสต์

คอนทราสต์ ทำหน้าที่ควบคุมระดับความแตกต่างระหว่างส่วนที่สว่างที่สุด และมีดที่สุดของภาพ

ความชัด

ปรับความชัดของภาพ

สี

ปรับภาพวิดีโอจากสีดำและขาว เพื่อให้ได้สีที่อึมครึมตัวอย่างสมบูรณ์

Tint

ปรับความสมดุลของสีแดงและสีเขียว

Gamma

ตั้งค่าชนิดส่วนโค้งแกมมา หลังจากที่ตั้งค่าเริ่มต้น และปรับละเอียดเสร็จแล้ว ใช้ขั้นตอน การปรับแกมมา เพื่อปรับภาพเอาต์พุตของคุณให้ดีที่สุด

- **ฟิล์ม:** สำหรับระบบโฮมเธียเตอร์
- **วิดีโอ:** สำหรับสัญญาณวิดีโอ หรือ TV
- **กราฟฟิก:** สำหรับสัญญาณ PC / ภาพถ่าย
- **มาตรฐาน(2.2):** สำหรับการตั้งค่าแบบมาตรฐาน
- **1.8 / 2.0 / 2.4:** สำหรับเฉพาะ PC / ภาพถ่าย

หมายเหตุ: ตัวเลือกเหล่านี้ใช้ได้เฉพาะเมื่อฟังก์ชันโหมด 3 มิติปิดใช้งานเท่านั้น ในโหมด 3 มิติ ผู้ใช้สามารถเลือกได้เฉพาะสามมิติ สำหรับการตั้งค่าแกมมาเท่านั้น

การตั้งค่าสี

กำหนดค่าการตั้งค่าสี

- **BrilliantColor™:** รายการที่สามารถปรับได้นี้จะใช้อัลกอริทึมการประมวลผลสีใหม่และการปรับปรุงเพื่อให้ความสว่างที่สูงขึ้น ในขณะที่ให้สีจริงที่สดใสมากขึ้นในรูปภาพ
- **อุณหภูมิสี:** เลือกอุณหภูมิสีจาก D55, D65, D75, D83, D93 หรือ Native
- **Color Gamut:** เลือก Color Gamut ที่เหมาะสมจาก Native, HDTV, การนำเสนอ, ภาพยนตร์ หรือ เกมส์
- **CMS (ระบบจัดการสี):** เลือกสีที่ต้องการ (R/G/B/C/M/Y) เพื่อปรับค่าออฟเซต x/y และความสว่าง
 - สี: เลือกระหว่างสีแดง (R), สีเขียว (G), สีน้ำเงิน (B), สีคราม (C), สีเหลือง (Y), สีม่วง (M) และสีขาว (W)
 - x Offset: ปรับค่า x Offset ของสีที่เลือก
 - y Offset: ปรับค่า y Offset ของสีที่เลือก
 - ความสว่าง: ปรับค่าความสว่างของสีที่เลือก
 - รีเซ็ต: กลับคืนสู่การตั้งค่าเริ่มต้นจากโรงงานสำหรับการปรับสี
 - ออก: ออกจากเมนู "CMS"
- **RGB เกน/ไบแอส:** การตั้งค่านี้ให้คุณปรับแต่งความสว่าง (เกน) และคอนทราสต์ (ไบแอส) ของภาพ
 - รีเซ็ต: กลับไปยังการตั้งค่าหลักจากโรงงานสำหรับ RGB เกน/ไบแอส
 - ออก: ออกจากเมนู "RGB เกน/ไบแอส"

การใช้งานโปรเจ็กเตอร์

- **ปรีกมิตี (ที่ใหม่ใช้สัญญาณเข้า HDMI เท่านั้น):** เลือกชนิดแมทริกซ์สีที่เหมาะสมจากรายการต่อไปนี้: อัลดโนมิตี, RGB, หรือ YUV
- **ปรีกมิตี (สัญญาณเข้า HDMI เท่านั้น):** เลือกชนิดแมทริกซ์สีที่เหมาะสมจากรายการต่อไปนี้: อัลดโนมิตี, RGB (0-255), RGB (16-235), และ YUV

สัญญาณ

ปรับตัวเลือกสัญญาณ

- **อัลดโนมิตี:** กำหนดค่าสัญญาณโดยอัลดโนมิตี (รายการความถี่และเฟสจะเป็นสีเทาจาง) ถ้าอัลดโนมิตีถูกปิดทำงาน, รายการความถี่ และเฟสจะปรากฏขึ้นเพื่อให้ผู้ใช้ปรับค่าด้วยตัวเอง และทำการบันทึกการตั้งค่า
- **ความถี่:** เปลี่ยนความถี่ข้อมูลการแสดงผล เพื่อให้ตรงกับความถี่ของกราฟฟิกการ์ดของคอมพิวเตอร์ของคุณ ใช้ฟังก์ชันนี้เฉพาะเมื่อภาพปรากฏกะพริบในแนวตั้งเท่านั้น
- **เฟส:** ซิงโครไนซ์ใหม่มีสัญญาณของการแสดงผลกับกราฟฟิกการ์ด ถ้าภาพดูเหมือนว่าจะไม่นิ่งหรือกะพริบ ให้ใช้ฟังก์ชันนี้เพื่อแก้ไข
- **การจัดวางแนวนอน:** ปรับตำแหน่งแนวนอนของภาพ
- **การจัดวางแนวตั้ง:** ปรับตำแหน่งแนวตั้งของภาพ
- **ออก:** ออกจากเมนู "สัญญาณ"

หมายเหตุ: เมนูนี้มีให้ใช้การได้เฉพาะเมื่อแหล่งสัญญาณเข้าเป็น RGB/คอมพิวเตอร์ เท่านั้น

UltraDetail

ปรับขอบของภาพที่ฉายออกไปเพื่อให้สามารถมองเห็นรายละเอียดได้มากขึ้น

DynamicBlack

ใช้ปรับความสว่างของภาพแบบอัลดโนมิตีเพื่อให้ได้คอนทราสต์สูงสุด

โหมดความสว่าง

ปรับการตั้งค่าโหมดความสว่าง

- **สว่าง:** เลือก "สว่าง" เพื่อเพิ่มความสว่าง
- **Eco.:** เลือก "Eco." เพื่อหรือหลอดไฟโปรเจคเตอร์ลง ซึ่งจะลดการสิ้นเปลืองพลังงาน และยืดอายุการใช้งานของหลอด

รีเซ็ต

กลับไปยังการตั้งค่าเริ่มต้นจากโรงงานสำหรับการตั้งค่าสี

เมนู สามมิติ

โหมด 3 มิติ

ใช้ตัวเลือกนี้เพื่อเปิด/ปิดการใช้งานฟังก์ชันโหมด 3 มิติ

3D ซิงค์ แบบย้อนกลับ

ใช้ตัวเลือกนี้เพื่อเปิด/ปิดการใช้งานฟังก์ชัน 3D ซิงค์ย้อนกลับ

การใช้งานโปรเจ็กเตอร์

เมนู สัดส่วนภาพ

เลือกอัตราส่วนของภาพที่แสดงในระหว่างตัวเลือกต่อไปนี้:

- **4:3:** รูปแบบนี้ใช้สำหรับแหล่งอินพุตขนาด 4:3
- **16:9:** รูปแบบนี้ใช้สำหรับแหล่งอินพุตขนาด 16:9 เช่น HDTV และ DVD เพื่อเพิ่มประสิทธิภาพสำหรับการชมภาพยนตร์บน TV แบบ Wide Screen
- **LBX:** รูปแบบนี้ใช้สำหรับแหล่งอินพุต letterbox ที่ไม่ใช่ 16x9 และถ้าคุณใช้เลนส์ 16x9 ภายนอก เพื่อแสดงภาพในอัตราส่วน 2.35:1 โดยใช้ความละเอียดสูงสุด
- **ซูเปอร์ไวด์:** ใช้สัดส่วนภาพพิเศษ 2.0:1 นี้เพื่อแสดงสัดส่วนภาพของภาพยนตร์ทั้งในแบบ 16:9 และ 2.35:1 โดยไม่ให้มีแถบสีดำด้านบนและล่างของจอภาพ
- **Native:** รูปแบบนี้จะแสดงภาพต้นฉบับโดยไม่มีการปรับระดับใด ๆ
- **อัตโนมัติ:** มีการเลือกรูปแบบการแสดงผลที่เหมาะสมโดยอัตโนมัติ

หมายเหตุ:

- **รายละเอียดเกี่ยวกับโหมด LBX:**
 - DVD รูปแบบเล็ดเตอร์บอกซ์บางเครื่อง ไม่ถูกขยายสำหรับ TV 16x9 ในสถานการณ์นี้ ภาพจะดูไม่ถูกต้องเมื่อแสดงในโหมด 16:9 ในสถานการณ์นี้ โปรดลองใช้โหมด 4:3 เพื่อดู DVD ถ้าเนื้อหาไม่ได้เป็น 4:3, จะมีแถบสีดำรอบๆ ภาพในการแสดงผลแบบ 16:9 สำหรับเนื้อหาชนิดนี้ คุณสามารถใช้โหมด LBX เพื่อเติมภาพให้เต็มหน้าจอบนการแสดงผล 16:9
 - ถ้าคุณใช้เลนส์นามอร์ฟิกภายนอก โหมด LBX นี้ ยังอนุญาตให้คุณชมเนื้อหา 2.35:1 (รวมถึงสัญญาณจาก DVD อนามอร์ฟิกและภาพยนตร์ HDTV) ซึ่งสนับสนุนอัตราส่วนอนามอร์ฟิกไวด์ที่ขยายสำหรับการแสดงผล 16x9 ในภาพแบบไวด์ 2.35:1 ด้วย ในกรณีนี้ จะไม่มีแถบสีดำ พลังงานของหลอดและความละเอียดตามแนวตั้งจะถูกใช้อย่างเต็มที่
- ในการใช้รูปแบบซูเปอร์ไวด์ ทำตามขั้นตอนต่อไปนี้:
 - a) ตั้งค่าอัตราส่วนหน้าจอเป็น 2.0:1
 - b) เลือกรูปแบบ "ซูเปอร์ไวด์"
 - c) จัดภาพโปรเจ็กเตอร์บนหน้าจออย่างถูกต้อง

ตารางปรับขนาด 4K UHD:

หน้าจอ 16:9	480i/p	576i/p	720p	1080i/p	2160p
4x3	ปรับไปเป็น 2880 x 2160				
16x9	ปรับไปเป็น 3840 x 2160				
LBX	เลือกภาพกลาง 3840 x 1620 แล้วปรับขนาดเป็น 3840 x 2160 เพื่อแสดง				
Native	การกำหนด ศูนย์กลาง 1:1 ไม่มีการปรับขนาด; ความละเอียดที่แสดงขึ้นอยู่กับแหล่งสัญญาณเข้า				
อัตโนมัติ	-หากแหล่งสัญญาณเป็น 4:3 ชนิดหน้าจอจะถูกปรับขนาดเป็น 2880 x 2160 -หากแหล่งสัญญาณเป็น 16:9 ชนิดหน้าจอจะถูกปรับขนาดเป็น 3840 x 2160 -หากแหล่งสัญญาณเป็น 15:9 ชนิดหน้าจอจะถูกปรับขนาดเป็น 3600 x 2160 -หากแหล่งสัญญาณเป็น 16:10 ชนิดหน้าจอจะถูกปรับขนาดเป็น 3456 x 2160				

การใช้งานโปรเจ็กเตอร์

กฎการ mapping อัตโนมัติ:

	ความละเอียดอินพุต		อัตโนมัติ/ปรับขนาด	
	ความละเอียดแนวนอน	ความละเอียดแนวตั้ง	3840	2160
4:3	640	480	2880	2160
	800	600	2880	2160
	1024	768	2880	2160
	1280	1024	2880	2160
	1400	1050	2880	2160
	1600	1200	2880	2160
ไวด์แลปท้อป	1280	720	3840	2160
	1280	768	3600	2160
	1280	800	3456	2160
SDTV	720	576	2700	2160
	720	480	3240	2160
HDTV	1280	720	3840	2160
	1920	1080	3840	2160

เมนู มาสก์ขอบ

ใช้ฟังก์ชันนี้เพื่อกำจัดสัญญาณรบกวนในการเข้ารหัสวิดีโอที่ขอบของแหล่งสัญญาณวิดีโอ

เมนู ชุมติจิตอล

ใช้เพื่อลดหรือขยายภาพบนหน้าจอการฉายภาพ

เมนู การย้ายภาพ

ปรับตำแหน่งภาพที่ฉายแนวนอน (H) หรือแนวตั้ง (V)

เมนูเสียง

ลำโพงภายใน

ใช้ตัวเลือกนี้เพื่อเปิดหรือปิดลำโพงภายใน

- **อัตโนมัติ:** เลือก "อัตโนมัติ" เพื่อปิดลำโพงภายในโดยอัตโนมัติเมื่อมีลำโพงภายนอกเชื่อมต่ออยู่กับโปรเจ็กเตอร์
- **ปิด:** เลือก "ปิด" เพื่อปิดใช้งานลำโพงภายใน
- **เปิด:** เลือก "เปิด" เพื่อเปิดใช้งานลำโพงภายใน

ช้อน

ใช้ตัวเลือกนี้เพื่อปิดเสียงชั่วคราว

- **ปิด:** เลือก "ปิด" เพื่อเปิดเสียง
- **เปิด:** เลือก "เปิด" เพื่อปิดเสียง

หมายเหตุ: ฟังก์ชัน "ช้อน" มีผลกับทั้งระดับเสียงภายในและลำโพงภายนอก

ระดับเสียง

ปรับระดับเสียง

การใช้งานโปรเจ็กเตอร์

เมนูตั้งค่า

การฉายภาพ

เลือกการฉายที่ต้องการระหว่างด้านหน้า ด้านหลัง บนเพดาน และด้านหลังบน

เมนู การตั้งค่าหลอด

เดือนอายุหลอด

เลือกฟังก์ชันนี้เพื่อแสดง หรือซ่อนข้อความเตือน เมื่อข้อความเปลี่ยน หลอดแสดงขึ้น ข้อความจะปรากฏเป็นเวลา 30 ชั่วโมงก่อนถึงเวลาเปลี่ยนหลอดที่แนะนำ

ลบชั่วโมงหลอดภาพ

รีเซ็ตตัวนับชั่วโมงการใช้งานหลอด หลังจากการเปลี่ยนหลอด

เมนู ตั้งค่าแผ่นกรอง

ชั่วโมงการใช้แผ่นกรอง

แสดงเวลาตัวกรอง

ติดตั้งแผ่นกรองสำรอง

ตั้งการตั้งค่าข้อความเตือน

- **ใช่:** แสดงข้อความเตือนหลังจากที่ใช้ไป 500 ชั่วโมง
หมายเหตุ: "ชั่วโมงการใช้แผ่นกรอง / การเตือนแผ่นกรอง / เริ่มนับเวลาแผ่นกรองใหม่" จะแสดงเฉพาะเมื่อ "ติดตั้งแผ่นกรองสำรอง" เป็น "ใช่"
- **ไม่ใช่:** ปิดข้อความเตือน

การเตือนแผ่นกรอง

เลือกฟังก์ชันนี้เพื่อแสดง หรือซ่อนข้อความเตือน เมื่อข้อความการเปลี่ยนตัวกรองแสดงขึ้น ตัวเลือกที่ใช้ได้ประกอบด้วย 300 ชม, 500 ชม, 800 ชม, และ 1000 ชม

เริ่มนับเวลาแผ่นกรองใหม่

รีเซ็ตตัวนับเวลาตัวกรองฝุ่น หลังจากที่เปลี่ยนหรือทำความสะอาดตัวกรองฝุ่น

เมนู ตั้งค่าการใช้ไฟ

ระบบเปิดเครื่องด่วน

เลือก "เปิด" เพื่อเปิดใช้งานโหมดเปิดเครื่องด่วน โปรเจ็กเตอร์จะเปิดอัตโนมัติ เมื่อไฟ AC เข้า โดยไม่ต้องกดปุ่ม "เพาเวอร์" ที่ปุ่มกดบนโปรเจ็กเตอร์หรือบนรีโมทคอนโทรล

ปิดอัตโนมัติ (นาท)

ตั้งค่าช่วงเวลาการนับถอยหลัง ตัวตั้งเวลานับถอยหลังจะเริ่มขึ้น เมื่อไม่มีสัญญาณถูกส่งไปยังโปรเจคเตอร์ โปรเจคเตอร์จะปิดเครื่องโดยอัตโนมัติ เมื่อการนับถอยหลังเสร็จสิ้น (ในหน่วยนาท)

ตั้งเวลาปิด (นาท)

กำหนดค่าตั้งเวลาปิด

- **ตั้งเวลาปิด (นาท):** ตั้งค่าช่วงเวลาการนับถอยหลัง ตัวตั้งเวลานับถอยหลังจะเริ่มทำงาน โดยที่มีหรือไม่มีสัญญาณส่งไปยังโปรเจคเตอร์ โปรเจคเตอร์จะปิดเครื่องโดยอัตโนมัติ เมื่อการนับถอยหลังเสร็จสิ้น (ในหน่วยนาท)
หมายเหตุ: ตัวตั้งเวลาปิดจะรีเซ็ตทุกครั้งเมื่อปิดโปรเจ็กเตอร์
- **Always on:** ตรวจสอบเพื่อตั้งค่าเวลาปิดเป็นเปิดตลอด

การใช้งานโปรเจ็กเตอร์

โหมดพลังงาน(สแตนด์บาย)

ตั้งการตั้งค่าโหมดพลังงาน

- **แอกทีฟ:** เลือก "แอกทีฟ" เพื่อกลับไปสแตนด์บายปกติ
- **Eco.:** เลือก "Eco." เพื่อประหยัดการสิ้นเปลืองพลังงาน < 0.5W

เมนู ระบบป้องกัน

ระบบป้องกัน

เปิดการใช้งานฟังก์ชันนี้เพื่อให้ระบบขอรหัสผ่านก่อนเริ่มการใช้งานโปรเจคเตอร์

- **ปิด:** เลือก "ปิด" เพื่อให้สามารถเปิดโปรเจคเตอร์ได้โดยไม่ต้องตรวจสอบรหัสผ่าน
- **เปิด:** เลือก "เปิด" เพื่อใช้การตรวจสอบความปลอดภัยเมื่อเปิดโปรเจคเตอร์

ตั้งเวลาป้องกัน

สามารถเลือกฟังก์ชันเวลา (เดือน/วัน/ชั่วโมง) เพื่อตั้งค่าจำนวนชั่วโมงที่สามารถใช้โปรเจ็กเตอร์ เมื่อเวลานี้ผ่านไป คุณจะถูขอให้ใส่รหัสผ่านของคุณอีกครั้ง

เปลี่ยนรหัสผ่าน

ใช้เพื่อตั้งค่าหรือแก้ไขรหัสผ่านที่แจ้งเตือนเมื่อเปิดโปรเจ็กเตอร์

เมนู รูปแบบการทดสอบ

เลือกรูปแบบการทดสอบจากตารางสีเขียว ตารางสีแดงม่วง ตารางสีขาว สีขาวหรือปิดใช้งานฟังก์ชันนี้ (ปิด)

เมนู การตั้งค่ารีโมท

การทำงานของ IR

ตั้งการตั้งค่าการทำงานของ IR

- **เปิด:** เลือก "เปิด" จะสามารถควบคุมโปรเจ็กเตอร์ได้โดยใช้รีโมทคอนโทรลผ่านทางตัวรับ IR ที่ด้านบนและด้านหน้า
- **ด้านหน้า:** เลือก "ด้านหน้า" จะสามารถควบคุมโปรเจ็กเตอร์ได้โดยใช้รีโมทคอนโทรลผ่านทางตัวรับ IR ที่ด้านหน้า
- **กลับ:** เลือก "กลับ" จะสามารถควบคุมโปรเจ็กเตอร์ได้โดยใช้รีโมทคอนโทรลผ่านทางตัวรับ IR ที่ด้านหลัง
- **ปิด:** เลือก "ปิด" สามารถใช้งานโปรเจ็กเตอร์โดยรีโมทคอนโทรลได้ คุณสามารถใช้ปุ่มกดได้ โดยเลือก "ปิด"

ผู้ใช้1/ ผู้ใช้2/ ผู้ใช้3

กำหนดฟังก์ชันเริ่มต้นสำหรับ ผู้ใช้1, ผู้ใช้2 หรือ ผู้ใช้3 ระหว่าง รูปแบบการทดสอบ, CMS, อุณหภูมิสี, Gamma, แหล่งอัดโนมิต, การฉายภาพ, การปรับค่าหลอด, ซุมดิจิตอล, MHL, ไดนามิกเรนจ์ หรือ DynamicBlack

เมนู ID โปรเจ็กเตอร์

ID คำสั่งสามารถถูกตั้งค่าโดยเมนู (ช่วง 0-99) และอนุญาตให้ผู้ใช้ควบคุมโปรเจ็กเตอร์แต่ละตัวได้โดยคำสั่ง RS232

การใช้งานโปรเจกเตอร์

เมนู ทริกเกอร์ 12V

ใช้ฟังก์ชันนี้เพื่อเปิดการใช้งานหรือปิดการใช้ทริกเกอร์

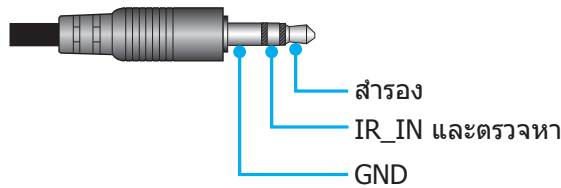

- **เปิด:** เลือก "เปิด" เพื่อเปิดใช้งานทริกเกอร์
- **ปิด:** เลือก "ปิด" เพื่อปิดใช้งานทริกเกอร์

เมนูตัวเลือก

เลือกภาษา

เลือกเมนูการแสดงผลบนหน้าจอแบบหลายภาษาระหว่าง อังกฤษ เยอรมัน ฝรั่งเศส อิตาลี สเปน โปรตุเกส จีนแบบง่าย ญี่ปุ่น เกาหลี และ รัสเซีย

การตั้งค่าเมนู

ตั้งค่าตำแหน่งเมนูบนหน้าจอและกำหนดค่าการตั้งค่าตัวตั้งเวลาของเมนู

- **ตำแหน่งเมนู:** เลือกตำแหน่งเมนูบนหน้าจอแสดงผล
- **ตั้งเวลาเมนู:** เลือกระยะเวลาที่เมนู OSD จะสามารถมองเห็นได้บนหน้าจอ

แหล่งอัตโนมัติ

เลือกตัวเลือกนี้เพื่อปล่อยให้โปรเจคเตอร์ค้นหาแหล่งสัญญาณขาเข้าที่สามารถใช้งานได้โดยอัตโนมัติ

แหล่งสัญญาณเข้า

เลือกแหล่งสัญญาณเข้าระหว่าง HDMI1, HDMI2/MHL และ VGA

พื้นที่สูง

เมื่อ "เปิด" ถูกเลือก พัดลมจะหมุนเร็วขึ้น คุณสมบัตินี้มีประโยชน์เมื่ออยู่ในพื้นที่ที่มีระดับสูง ซึ่งมีอากาศเบาบาง

Display Mode Lock

เลือก "เปิด" หรือ "ปิด" เพื่อล็อคหรือปลดล็อคการปรับเปลี่ยนการตั้งค่าโหมดแสดงผล

ล็อคปุ่ม

เมื่อฟังก์ชันล็อคปุ่มกดเป็น "เปิด" ปุ่มกดจะถูกล็อค อย่างไรก็ตามโปรเจคเตอร์ยังสามารถทำงานได้ด้วยรีโมทคอนโทรล คุณสามารถใช้ปุ่มกดได้ใหม่ โดยเลือก "ปิด"

ซ่อนข้อมูล

เปิดการใช้งานฟังก์ชันนี้เพื่อซ่อนข้อความข้อมูล

- **ปิด:** เลือก "ปิด" เพื่อแสดงข้อความ "ค้นหา"
- **เปิด:** เลือก "เปิด" เพื่อซ่อนข้อความข้อมูล

โลโก้

ใช้ฟังก์ชันนี้เพื่อตั้งค่าหน้าจอเริ่มต้นที่ต้องการ หากมีการเปลี่ยนแปลง จะมีผลในครั้งถัดไปที่โปรเจคเตอร์เปิด

- **ค่าเริ่มต้น:** หน้าจอเริ่มต้นมาตรฐาน
- **สามมิติ:** โลโก้จะไม่แสดงบนหน้าจอเมื่อเปิดเครื่อง

สีพื้น

ใช้ฟังก์ชันนี้เพื่อแสดง สีน้ำเงิน สีแดง สีเขียว สีเทา หรือ ไม่มี เมื่อไม่พบสัญญาณใด ๆ

การใช้งานโปรเจ็กเตอร์

HDMI 1 EQ

ตั้งค่า EQ สำหรับ HDMI1

HDMI 2 EQ

ตั้งค่า EQ สำหรับ HDMI2/MHL

หมายเหตุ:

- *HDMI EQ วิเคราะห์ข้อมูลสัญญาณและขจัดความผิดเพี้ยนเนื่องจากการสูญเสียสัญญาณเมื่อใช้สายเคเบิล HDMI ที่ยาว HDMI รีซีฟเวอร์ ยังมีวงจรการปรับไทมมิ่งที่ช่วยลดการเหลื่อมล้ำทางเวลา ช่วยกู้คืนสัญญาณ HDMI ไปสู่ระดับการรับส่งสัญญาณที่ดีที่สุด*
- *3840x2160@60Hz สนับสนุนการใช้สายเคเบิล HDMI ที่สั้นกว่า 5 เมตร*
- *3840x2160@30Hz/25Hz/24Hz สนับสนุนการใช้สายเคเบิล HDMI ที่สั้นกว่า 15 เมตร*

เมนู รีเซ็ต

Reset OSD

กลับไปสู่การตั้งค่าจากโรงงานสำหรับการตั้งค่าเมนู OSD

Reset to Default

เปลี่ยนการตั้งค่าทั้งหมดกลับไปเป็นการตั้งค่าเริ่มต้นจากโรงงาน

เมนูข้อมูล

ดูข้อมูลโปรเจ็กเตอร์ที่แสดงไว้ด้านล่าง:

- Regulatory
- Serial Number
- แหล่งสัญญาณ
- ความละเอียด
- อัตราการรีเฟรช
- โหมดการแสดงผลภาพ
- โหมดพลังงาน(สแตนด์บาย)
- ชั่วโมงแหล่งกำเนิดแสง
- ID โปรเจ็กเตอร์
- ความลึกสี
- รูปแบบสี
- ชั่วโมงการใช้แผ่นกรอง
- โหมดความสว่าง
- เวอร์ชันเฟิร์มแวร์

การบำรุงรักษา

การเปลี่ยนหลอด

โปรดเจดเตอร์ตรวจจับอายุหลอดโดยอัตโนมัติ เมื่ออายุหลอดใกล้จะหมด ข้อความแจ้งเตือนจะปรากฏขึ้นบนหน้าจอ

เมื่อคุณเห็นข้อความนี้ โปรดติดต่อตัวแทนจำหน่ายหรือศูนย์บริการในประเทศของคุณเพื่อเปลี่ยนหลอดโดยเร็วที่สุดเท่าที่จะเป็นไปได้ ต้องแน่ใจว่าโปรดเจดเตอร์เย็นลงเป็นเวลาอย่างน้อย 30 นาทีก่อนที่จะเปลี่ยนหลอดไฟ



การแจ้งเตือน: หากติดตั้งบนเพดาน โปรดใช้ความระมัดระวังเมื่อเปิดแผงสำหรับเปลี่ยนหลอด แนะนำให้สวมแว่นตาเพื่อความปลอดภัยถ้าจะเปลี่ยนหลอดเมื่อติดตั้งบนเพดาน ต้องใช้ความระมัดระวังเพื่อป้องกันไม่ให้ชิ้นส่วนที่หลวมหล่นออกมาจากโปรดเจดเตอร์



การแจ้งเตือน: ฝาครอบหลอดร้อน! ปล่อยให้เย็นลงก่อนที่จะเปลี่ยนหลอด!



การแจ้งเตือน: เพื่อลดความเสี่ยงของการบาดเจ็บส่วนตัว อย่าทำชุดหลอดหล่นหรือจับหลอดไฟ หลอดอาจแตกและทำให้เกิดการบาดเจ็บได้ถ้าทำหล่น

การบำรุงรักษา

การเปลี่ยนหลอด (ต่อ)

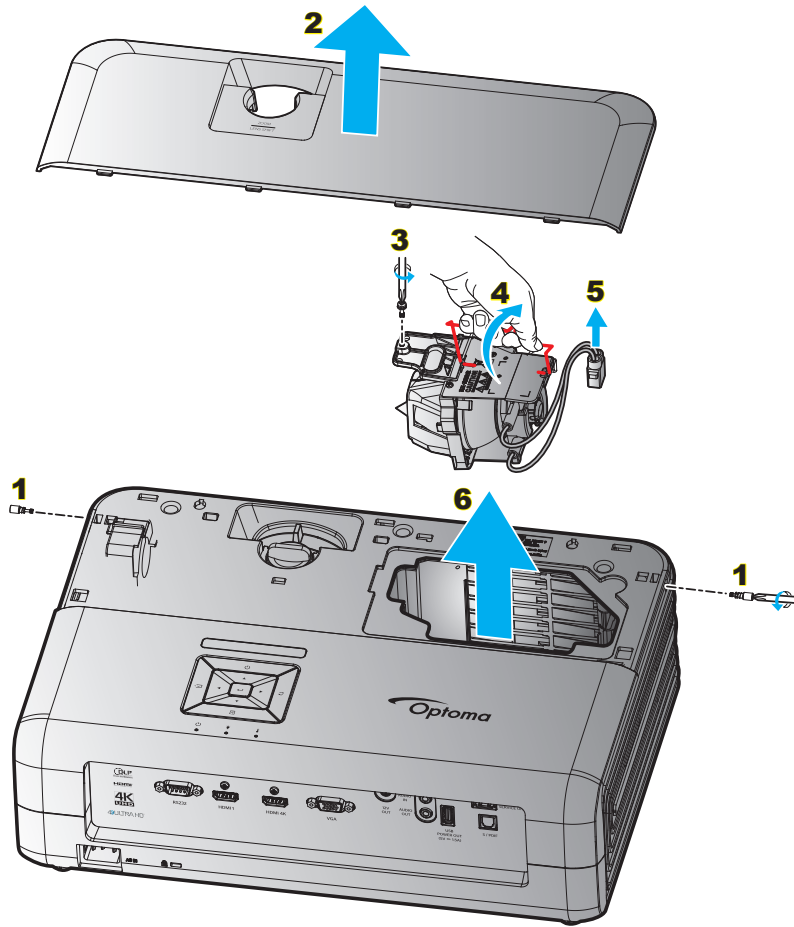

ขั้นตอน:

1. ปิดเครื่องโปรเจกเตอร์โดยกดปุ่ม "⏻" บนแผงปุ่มกดของโปรเจกเตอร์ หรือปุ่ม "⓪" บนรีโมทคอนโทรล
2. ปล่อยให้โปรเจกเตอร์เย็นลงอย่างน้อย 30 นาที
3. ถอดสายเพาเวอร์ออก
4. นำสกรู 2 ตัวที่ยึดฝาปิดด้านบนออก **1**
5. ถอดฝาปิดด้านบนออก **2**
6. ไขสกรูบนชุดหลอดออก **3**
7. ยกที่จับหลอดขึ้น **4**
8. ถอดสายหลอดไฟออก **5**
9. ถอดโมดูลหลอดไฟออกอย่างระมัดระวัง **6**
10. ในการใส่ชุดหลอดกลับคืน ให้ทำขั้นตอนก่อนหน้าในลำดับย้อนกลับ
11. เปิดเครื่องโปรเจกเตอร์และรีเซ็ตตัวจับเวลาหลอดไฟ
12. ลบชั่วโมงหลอดภาพ: (i) กด "เมนู" → (ii) เลือก "ตั้งค่า" → (iii) เลือก "การปรับค่าหลอด" → (iv) เลือก "ลบชั่วโมงหลอดภาพ" → (v) เลือก "ใช่"

หมายเหตุ:

- โปรเจกเตอร์ไม่สามารถ เปิดเครื่องได้ ถ้าไม่ใส่ ฝาปิดหลอดกลับเข้า ไปในโปรเจกเตอร์
- อย่าสัมผัสบริเวณกระจกของหลอดไฟ น้ำมันทามือสามารถทำให้หลอดไฟแตกได้ ไข่ฝ้าน้ำในการทำความสะอาดหลอดถ้าโดนโดยไม่ตั้งใจ

การบำรุงรักษา

การติดตั้งและการทำความสะอาดตัวกรองฝุ่น

การติดตั้งตัวกรองฝุ่น

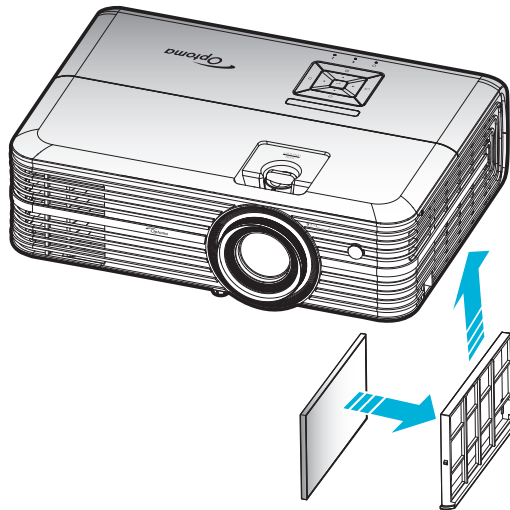

หมายเหตุ: ตัวกรองฝุ่นจำเป็น/มีให้เฉพาะในภูมิภาคที่ได้รับการคัดเลือกแล้วว่า มีฝุ่นมาก

การทำความสะอาดตัวกรองฝุ่น

เราแนะนำให้ทำความสะอาดตัวกรองฝุ่นทุกสามเดือน ทำความสะอาดบ่อยขึ้นถ้าใช้โปรเจคเตอร์ในสภาพแวดล้อมที่มีฝุ่น

ขั้นตอน:

1. ปิดเครื่องโปรเจคเตอร์โดยกดปุ่ม "⏻" บนแผงปุ่มกดของโปรเจคเตอร์ หรือปุ่ม "⏻" บนรีโมทคอนโทรล
2. ถอดสายเพาเวอร์ออก
3. ดึงกล่องฟิลเตอร์กรองฝุ่นลงแล้วถอดออกจากด้านล่างของโปรเจคเตอร์ **1**
4. ถอดฟิลเตอร์กรองอากาศอย่างระมัดระวัง แล้วทำความสะอาดหรือเปลี่ยนแผ่นกรองฝุ่น **2**
5. ในการติดตั้งตัวกรองฝุ่น ให้ทำขั้นตอนก่อนหน้ากลับกัน

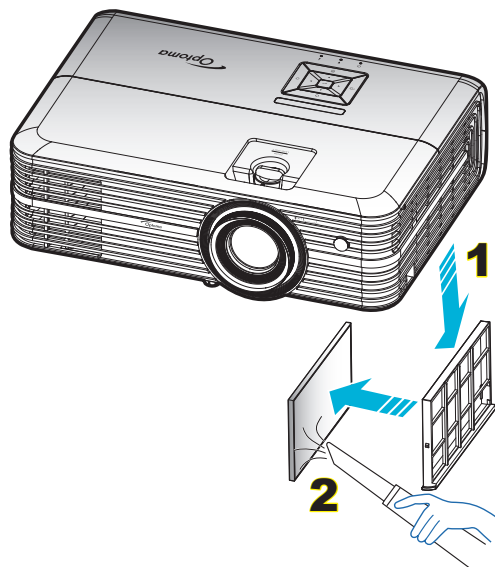

ข้อมูลเพิ่มเติม

ความละเอียดที่ใช้งานได้

ดีจิตอล (HDMI 1.4)

ความละเอียด Native: 1920 x 1080 @ 60Hz

เวลาที่ตั้งขึ้น	เวลามาตรฐาน	เวลาต่ำอธิบายถึง (ค่าเริ่มต้น)	โหมดวิดีโอที่สนับสนุน	เวลาอย่างละเอียด
720 x 400 @ 70Hz	1280 x 720 @ 60Hz	1920 x 1080 @ 60Hz (ค่าเริ่มต้น)	720 x 480i @ 60Hz 16:9	1920 x 1080p @ 60Hz
640 x 480 @ 60Hz	1280 x 800 @ 60Hz		720 x 480p @ 60Hz 4:3	
640 x 480 @ 67Hz	1280 x 1024 @ 60Hz		720 x 480p @ 60Hz 16:9	
640 x 480 @ 72Hz	1920 x 1200 @ 60Hz (ลด)		720 x 576i @ 50Hz 16:9	
640 x 480 @ 75Hz	1366 x 768 @ 60Hz		720 x 576p @ 50Hz 4:3	
800 x 600 @ 56Hz			720 x 576p @ 50Hz 16:9	
800 x 600 @ 60Hz			1280 x 720p @ 60Hz 16:9	
800 x 600 @ 72Hz			1280 x 720p @ 50Hz 16:9	
800 x 600 @ 75Hz			1920 x 1080i @ 60Hz 16:9	
832 x 624 @ 75Hz			1920 x 1080i @ 50Hz 16:9	
1024 x 768 @ 60Hz			1920 x 1080p @ 60Hz 16:9	
1024 x 768 @ 70Hz			1920 x 1080p @ 50Hz 16:9	
1024 x 768 @ 75Hz			1920 x 1080p @ 24Hz 16:9	
1280 x 1024 @ 75Hz			3840 x 2160 @ 24Hz	
1152 x 870 @ 75Hz			3840 x 2160 @ 25Hz	
			3840 x 2160 @ 30Hz	
			4096 x 2160 @ 24Hz	

ดีจิตอล (HDMI 2.0)

ความละเอียด Native: 1920 x 1080 @ 60Hz

B0/เวลาที่ตั้งขึ้น	B0/เวลามาตรฐาน	B1/โหมดวิดีโอ	B1/เวลาอย่างละเอียด
720 x 400 @ 70Hz	1280 x 720 @ 60Hz	720 x 480i @ 60Hz 16:9	1920 x 1080p @ 60Hz
640 x 480 @ 60Hz	1280 x 800 @ 60Hz	720 x 480p @ 60Hz 4:3	
640 x 480 @ 67Hz	1280 x 1024 @ 60Hz	720 x 480p @ 60Hz 16:9	
640 x 480 @ 72Hz	1920 x 1200 @ 60Hz (ลด)	720 x 576i @ 50Hz 16:9	
640 x 480 @ 75Hz	1366 x 768 @ 60Hz	720 x 576p @ 50Hz 4:3	
800 x 600 @ 56Hz		720 x 576p @ 50Hz 16:9	
800 x 600 @ 60Hz		1280 x 720p @ 60Hz 16:9	
800 x 600 @ 72Hz		1280 x 720p @ 50Hz 16:9	
800 x 600 @ 75Hz		1920 x 1080i @ 60Hz 16:9	
832 x 624 @ 75Hz		1920 x 1080i @ 50Hz 16:9	
1024 x 768 @ 60Hz		1920 x 1080p @ 60Hz 16:9	
1024 x 768 @ 70Hz		1920 x 1080p @ 50Hz 16:9	
1024 x 768 @ 75Hz		1920 x 1080p @ 24Hz 16:9	
1280 x 1024 @ 75Hz		3840 x 2160 @ 24Hz	
1152 x 870 @ 75Hz		3840 x 2160 @ 25Hz	
		3840 x 2160 @ 30Hz	
		3840 x 2160 @ 50Hz	
		3840 x 2160 @ 60Hz	
		4096 x 2160 @ 24Hz	
		4096 x 2160 @ 25Hz	
		4096 x 2160 @ 30Hz	
		4096 x 2160 @ 50Hz	
		4096 x 2160 @ 60Hz	

หมายเหตุ: สนับสนุน 1920 x 1080 @ 50Hz.

ข้อมูลเพิ่มเติม

อนาล็อก

ความละเอียด Native: 1920 x 1080 @ 60Hz

B0/เวลาที่ตั้งขึ้น	B0/เวลามาตรฐาน	B0/เวลาอย่างละเอียด	B1/เวลาอย่างละเอียด
720 x 400 @ 70Hz	1280 x 720 @ 60Hz	1920 x 1080 @ 60Hz (ค่าเริ่มต้น)	1366 x 768 @ 60Hz
640 x 480 @ 60Hz	1280 x 800 @ 60Hz		
640 x 480 @ 67Hz	1280 x 1024 @ 60Hz		
640 x 480 @ 72Hz	1400 x 1050 @ 60Hz		
640 x 480 @ 75Hz	1600 x 1200 @ 60Hz		
800 x 600 @ 56Hz			
800 x 600 @ 60Hz			
800 x 600 @ 72Hz			
800 x 600 @ 75Hz			
832 x 624 @ 75Hz			
1024 x 768 @ 60Hz			
1024 x 768 @ 70Hz			
1024 x 768 @ 75Hz			
1280 x 1024 @ 75Hz			
1152 x 870 @ 75Hz			

หมายเหตุ: สนับสนุน 1920 x 1080 @ 50Hz.

ข้อมูลเพิ่มเติม

ขนาดภาพและระยะห่างของโปรเจคเตอร์

ขนาดความยาวทแยงมุม (นิ้ว) ของหน้าจอ 16:9	ขนาดหน้าจอ W x H				ระยะห่างการฉาย (D)				ออฟเซต (HD)	
	(ม.)		(นิ้ว)		(ม.)		(ฟุต)		(ม.)	(ฟุต)
	ความกว้าง	ความสูง	ความกว้าง	ความสูง	ไวต์	เทเล	ไวต์	เทเล		
30	0.66	0.37	25.97	14.61	-	1.05	-	3.44	0.02	0.07
40	0.89	0.50	34.86	19.61	1.07	1.41	3.51	4.62	0.03	0.09
60	1.33	0.75	52.29	29.42	1.61	2.11	5.27	6.93	0.04	0.13
70	1.55	0.87	61.01	34.32	1.88	2.46	6.15	8.08	0.05	0.16
80	1.77	1.00	69.73	39.22	2.14	2.82	7.03	9.23	0.05	0.18
90	1.99	1.12	78.44	44.12	2.41	3.17	7.91	10.39	0.06	0.20
100	2.21	1.25	87.16	49.03	2.68	3.52	8.78	11.54	0.07	0.22
120	2.66	1.49	104.59	58.83	3.21	4.22	10.54	13.85	0.08	0.27
150	3.32	1.87	130.74	73.54	4.02	5.28	13.18	17.31	0.10	0.34
180	3.98	2.24	156.88	88.25	4.82	6.34	15.81	20.78	0.12	0.40
200	4.43	2.49	174.32	98.05	5.36	7.04	17.57	23.08	0.14	0.45
250	5.53	3.11	217.89	122.57	6.70	8.80	21.96	28.85	0.17	0.56
300.6	6.65	3.74	262.00	147.37	8.05	-	26.40	-	0.21	0.68

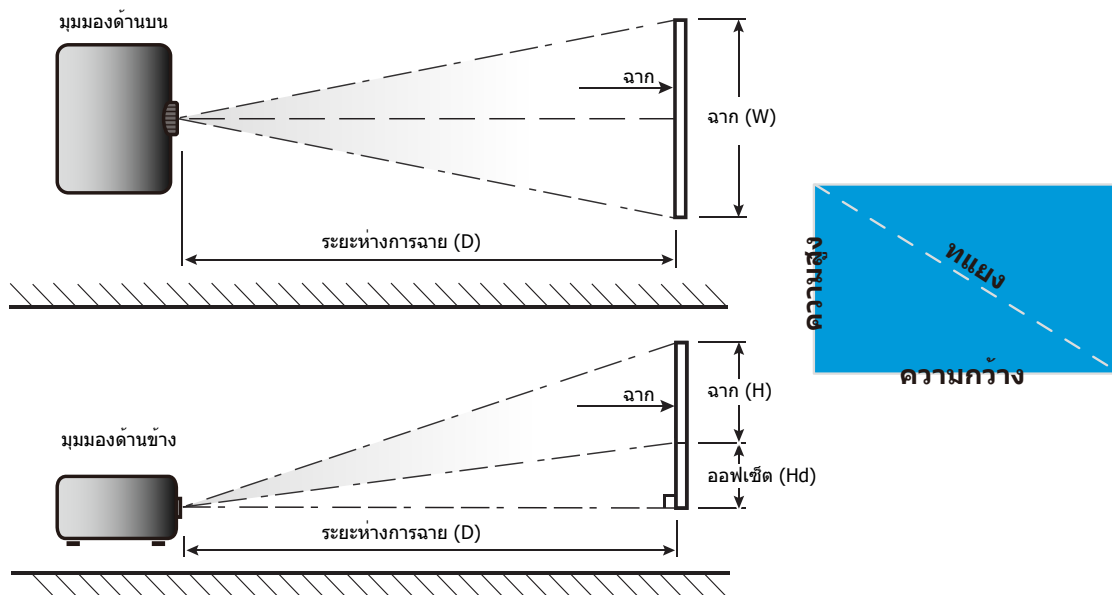

ข้อมูลเพิ่มเติม

ขนาดของเครื่องโปรเจกเตอร์และการติดตั้งกับเพดาน

1. เพื่อป้องกันความเสียหายต่อโปรเจคเตอร์ของคุณ โปรดใช้ชุดยึดเพดาน Optoma
2. หากคุณต้องการใช้ชุดยึดเพดานของบริษัทอื่น โปรดตรวจสอบให้แน่ใจว่าสกรูที่ใช้ยึดกับโปรเจกเตอร์ มีคุณสมบัติตรงตามข้อกำหนดต่อไปนี้:
 - ชนิดสกรู: M4*3
 - ความยาวสกรูต่ำสุด: 10mm

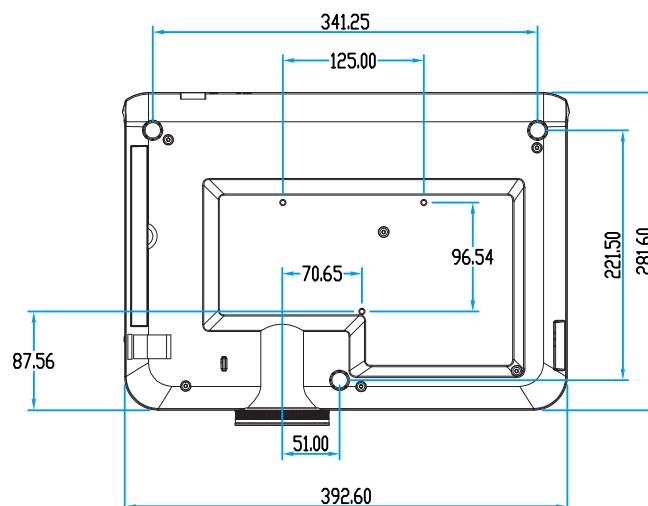
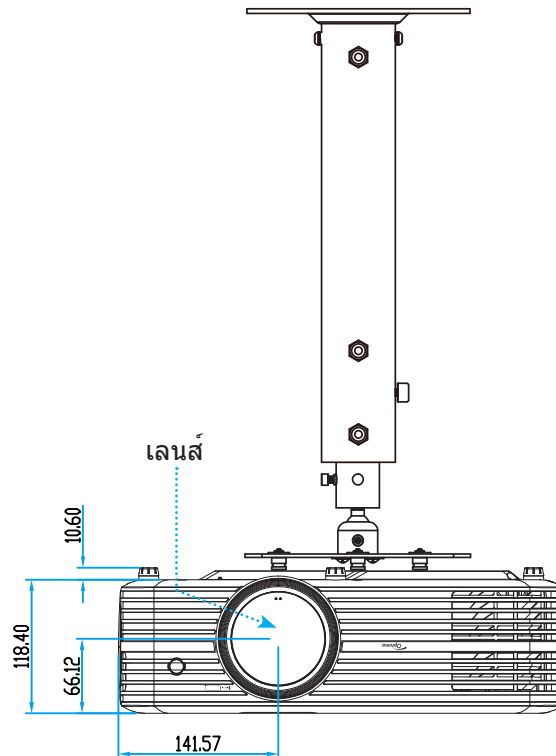

หมายเหตุ: โปรดทราบว่า ความเสียหายที่เกิดจากการติดตั้งที่ไม่ถูกต้อง จะทำให้การรับประกันใช้ไม่ได้



การแจ้งเตือน:

- หากคุณซื้อชุดยึดเพดานจากบริษัทอื่น โปรดมั่นใจว่าใช้ขนาดสกรูที่ถูกต้อง ขนาดสกรูจะแตกต่างกันไป ขึ้นอยู่กับความหนาของแผ่นโลหะยึด
- ให้แน่ใจว่าได้เว้นช่องว่างอย่างน้อย 10 ซม. ระหว่างเพดานและส่วนล่างของโปรเจคเตอร์
- หลีกเลี่ยงการติดตั้ง โปรเจคเตอร์ใกล้แหล่งกำเนิดความร้อน





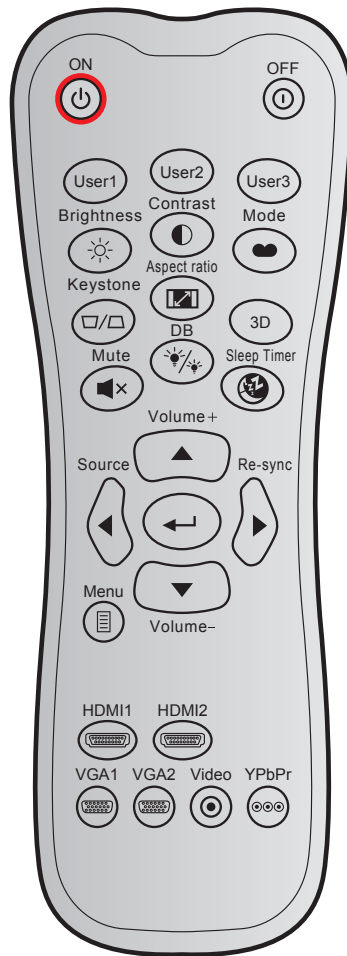









ข้อมูลเพิ่มเติม

รหัสรีโมท IR



ปุ่ม	รูปแบบ NEC	รหัสลูกค้		รหัสปุ่ม		คำอธิบาย	
		ไบต์ 1	ไบต์ 2	ไบต์ 3	ไบต์ 4		
เปิดเครื่อง		รูปแบบ 1	32	CD	02	FD	กดเพื่อเปิดโปรเจคเตอร์
ปิดเครื่อง		รูปแบบ 1	32	CD	2E	D1	กดเพื่อปิดโปรเจคเตอร์
ผู้ใช้1		รูปแบบ 1	32	CD	36	C9	ปุ่มที่ผู้ใช้กำหนด
ผู้ใช้2		รูปแบบ 1	32	CD	65	9A	
ผู้ใช้3		รูปแบบ 1	32	CD	66	99	
ความสว่าง		รูปแบบ 1	32	CD	41	BE	ปรับความสว่างของภาพ
คอนทราสต์		รูปแบบ 1	32	CD	42	BD	ควบคุมระดับความแตกต่างระหว่างส่วนที่สว่างที่สุดและมืดที่สุดของภาพ
โหมดการแสดงผลภาพ		รูปแบบ 1	32	CD	05	FA	เลือกโหมดการแสดงผลสำหรับการตั้งค่าที่เหมาะสมที่สุดสำหรับการใช้งานต่างๆ
แก้ภาพบิดเบี้ยว		รูปแบบ 1	32	CD	07	F8	กดเพื่อปรับความบิดเบี้ยวของภาพที่เกิดจากการเอียงโปรเจคเตอร์
อัตราส่วนภาพ		รูปแบบ 1	32	CD	64	9B	กดเพื่อเปลี่ยนอัตราส่วนภาพของภาพที่แสดง
สามมิติ		รูปแบบ 1	32	CD	89	76	กดเพื่อเปิด/ปิดการใช้งานฟังก์ชันโหมด 3 มิติ
ซ่อน		รูปแบบ 1	32	CD	52	AD	ปิด / เปิดเสียงชั่วคราว

ข้อมูลเพิ่มเติม

ปุ่ม	รูปแบบ NEC	รหัสลูกค้ำ		รหัสปุ่ม		คำอธิบาย
		ไบต์ 1	ไบต์ 2	ไบต์ 3	ไบต์ 4	
DB (Dynamic Black) 	รูปแบบ 1	32	CD	44	BB	ปรับความสว่างของภาพโดยอัตโนมัติ เพื่อให้ได้สมรรถนะคอนทราสต์ที่เหมาะสมที่สุด
ตัวตั้งเวลาปิด 	รูปแบบ 1	32	CD	63	9C	ตั้งค่าช่วงเวลาการนับถอยหลัง
ระดับเสียง +	รูปแบบ 2	32	CD	11	EE	ปรับเพื่อเพิ่มเสียง
	รูปแบบ 2	32	CD	11	EE	ใช้ ▲, ◀, ▶ หรือ ▼ เพื่อเลือกรายการหรือปรับแต่งรายการที่คุณเลือก
	รูปแบบ 2	32	CD	10	EF	
	รูปแบบ 2	32	CD	12	ED	
	รูปแบบ 2	32	CD	14	EB	
แหล่งสัญญาณ 	รูปแบบ 2	32	CD	10	EF	กด "แหล่งสัญญาณ" เพื่อเลือกสัญญาณเข้า
ป้อนปุ่ม 	รูปแบบ 1	32	CD	0F	F0	ยืนยันการเลือกรายการของคุณ
ซิงค์ใหม่	รูปแบบ 2	32	CD	12	ED	ซิงโครไนซ์โปรเจคเตอร์ไปยังสัญญาณเข้าโดยอัตโนมัติ
ระดับเสียง -	รูปแบบ 2	32	CD	14	EB	ปรับเพื่อลดเสียง
เมนู 	รูปแบบ 1	32	CD	0E	F1	แสดงหรือออกจากเมนูแสดงบนหน้าจอของโปรเจคเตอร์
HDMI1 	รูปแบบ 1	32	CD	16	E9	กด "HDMI1" เพื่อเลือกแหล่งสัญญาณจากหัวต่อ HDMI 1
HDMI2 	รูปแบบ 1	32	CD	30	CF	กด "HDMI2" เพื่อเลือกแหล่งสัญญาณจากหัวต่อ HDMI 2
VGA1 	รูปแบบ 1	32	CD	1B	E4	กด "VGA1" เพื่อเลือกแหล่งสัญญาณจากหัวต่อ VGA
VGA2 	รูปแบบ 1	32	CD	1E	E1	ไม่มีฟังก์ชัน
วิดีโอ 	รูปแบบ 1	32	CD	1C	E3	ไม่มีฟังก์ชัน
YPbPr 	รูปแบบ 1	32	CD	17	E8	ไม่มีฟังก์ชัน

ข้อมูลเพิ่มเติม

การแก้ไขปัญหา

ถ้าคุณมีปัญหากับโปรเจคเตอร์ของคุณ โปรดดูข้อมูลต่อไปนี้ ถ้าปัญหายังคงมีอยู่ โปรดติดต่อร้านค้าปลีก หรือศูนย์บริการในประเทศของคุณ

ปัญหาเกี่ยวกับภาพ

- ❓ **ไม่มีภาพปรากฏบนหน้าจอ**
 - ตรวจสอบให้แน่ใจว่าสายเคเบิล และการเชื่อมต่อทั้งหมดถูกต้อง และเชื่อมต่อ ไว้อย่างแน่นหนา ตามที่อธิบายไว้ในส่วน "การติดตั้ง"
 - ตรวจสอบให้แน่ใจว่าขาของขั้วต่อไม่งอ หรือหัก
 - ตรวจสอบว่าได้ติดตั้งหลอดไฟฉายภาพอย่างมั่นคง โปรดดูที่หมวด "การเปลี่ยนหลอดไฟ" ที่หน้า 38-39
 - ตรวจสอบให้แน่ใจว่าคุณสมบัติ "ปิดเสียง" ไม่ได้เปิดอยู่

- ❓ **ภาพไม่ได้โฟกัส**
 - ปรับแหวนโฟกัสที่เลนส์ของโปรเจคเตอร์ โปรดดูหน้า 16
 - ตรวจสอบให้แน่ใจว่าหน้าจอการฉายอยู่ระหว่างระยะทางที่ต้องการจากโปรเจคเตอร์ (โปรดดูหน้า 43)

- ❓ **ภาพถูกยัดออกเมื่อแสดงภาพยนตร์ DVD 16:9**
 - เมื่อคุณเล่น DVD จอกว้าง หรือ DVD 16:9 โปรเจคเตอร์จะแสดงภาพที่ดีที่สุดในรูปแบบ 16: 9 ที่ด้านของโปรเจคเตอร์
 - ถ้าคุณเล่นภาพยนตร์ DVD รูปแบบ LBX โปรดเปลี่ยนรูปแบบเป็น LBX ใน OSD ของโปรเจคเตอร์
 - ถ้าคุณเล่นภาพยนตร์ DVD ที่มีรูปแบบ 4:3 โปรดเปลี่ยนรูปแบบเป็น 4:3 ใน OSD ของโปรเจคเตอร์
 - โปรดตั้งค่ารูปแบบการแสดงผลเป็นชนิดอัตราส่วนภาพ 16:9 (กว้าง) บนเครื่องเล่น DVD ของคุณ

- ❓ **ภาพมีขนาดเล็กหรือใหญ่เกินไป**
 - ปรับปุ่มซูมที่ส่วนบนของโปรเจคเตอร์
 - เลื่อนเครื่องโปรเจคเตอร์ให้ใกล้หรือห่างจากจอภาพ
 - กดปุ่ม "เมนู" บนแผงควบคุมโปรเจคเตอร์, ไปที่ "หน้าจอ-->สัดส่วนภาพ" ลองการตั้งค่าต่าง ๆ

- ❓ **ภาพด้านข้างเอียง:**
 - ถ้าเป็นไปได้ ทำการปรับตำแหน่งวางของโปรเจคเตอร์ให้อยู่ตรงกลางของหน้าจอ และต่ำกว่าส่วนล่างของหน้าจอ

- ❓ **ภาพกลับด้าน**
 - เลือก "ตั้งค่า-->การฉายภาพ" จาก OSD และปรับทิศทางการฉายภาพ

- ❓ **ภาพซ้อนและเบลอ**
 - ตรวจสอบให้แน่ใจว่า "โหมดการแสดงผล" ไม่ได้เป็น 3 มิติ เพื่อหลีกเลี่ยงไม่ให้ภาพ 2 มิติปกติปรากฏเป็นภาพซ้อนที่เบลอ

ข้อมูลเพิ่มเติม

ปัญหาอื่นๆ

- ❓ **โปรเจคเตอร์หยุดตอบสนองต่อปุ่มควบคุมทั้งหมด**
 - ถ้าเป็นไปได้ ให้ปิดโปรเจคเตอร์ จากนั้นถอดสายเพาเวอร์ และรอเป็นเวลาอย่างน้อย 20 วินาทีก่อนที่จะเชื่อมต่อเพาเวอร์อีกครั้ง
- ❓ **หลอดใหม่ หรือส่งเสียงดัง**
 - เมื่อสิ้นสุดอายุหลอด หลอดจะไหม้และอาจส่งเสียงดังเปาะ หากเกิดเหตุการณ์นี้ โปรเจคเตอร์จะไม่เปิดจนกว่าจะเปลี่ยนชุดหลอด ในการเปลี่ยนหลอด ให้ปฏิบัติตามขั้นตอนที่ระบุไว้ภายในหมวด "การเปลี่ยนหลอดไฟ" หน้า 38-39

ปัญหาเกี่ยวกับรีโมทคอนโทรล

- ❓ **ถ้ารีโมทคอนโทรลไม่ทำงาน**
 - ตรวจสอบมุมการทำงานของรีโมทคอนโทรลให้อยู่ภายในขอบเขต $\pm 15^\circ$ (แนวนอน) หรือ $\pm 10^\circ$ (แนวตั้ง) ไปยังตัวรับสัญญาณ IR บนโปรเจคเตอร์
 - ตรวจสอบให้แน่ใจว่าไม่มีอะไรขวางกั้นระหว่างรีโมทคอนโทรลและโปรเจคเตอร์ ย้ายไปในระยะ 7 ม. (~22 ฟุต) จากโปรเจคเตอร์
 - ตรวจสอบให้แน่ใจว่าใส่แบตเตอรี่อย่างถูกต้อง
 - เปลี่ยนแบตเตอรี่ถ้าแบตเตอรี่หมด

ข้อมูลเพิ่มเติม

ไฟแสดงสถานะการเตือน

เมื่อไฟแสดงสถานะการเตือน (ดูด้านล่าง) ติดขึ้น โพรเจคเตอร์จะปิดเครื่องโดยอัตโนมัติ:

- ไฟแสดงสถานะ LED "หลอดไฟ" จะติดเป็นสีแดง และถ้าเครื่อง "เปิด/สแตนด์บาย" ไฟแสดงสถานะจะกะพริบเป็นสีแดง
- LED แสดงสถานะ "อุณหภูมิ" ติดเป็นสีแดง และถ้าเครื่อง "เปิด/สแตนด์บาย" ไฟแสดงสถานะจะกะพริบเป็นสีแดง นี่หมายความว่า โพรเจคเตอร์ร้อนเกินไป ภายใต้สถานการณ์ปกติ สามารถเปิดโปรเจคเตอร์กลับขึ้นมาใหม่ได้
- ไฟแสดงสถานะ LED "อุณหภูมิ" กะพริบเป็นสีแดง และถ้าเครื่อง "เปิด/สแตนด์บาย" ไฟแสดงสถานะจะกะพริบเป็นสีแดง

ถอดปลั๊กสายไฟจากโปรเจคเตอร์ รอเป็นเวลา 30 วินาที และลองอีกครั้ง ถ้าไฟแสดงสถานะการเตือนติดขึ้นอีกครั้ง โปรดติดต่อศูนย์บริการที่ใกล้ที่สุดเพื่อขอความช่วยเหลือ

ข้อความแสงไฟ LED

ข้อความ	LED เปิด/สแตนด์บาย		LED อุณหภูมิ	LED หลอดไฟ
	(สีแดง)	(น้ำเงิน)	(สีแดง)	(สีแดง)
สถานะสแตนด์บาย (ต่อสายพาวเวอร์)	ติดตลอด			
เปิดเครื่อง (อุ่นเครื่อง)		กะพริบ (เปิด 0.5 วินาที / ปิด 0.5 วินาที)		
เปิดเครื่อง และหลอดสว่างขึ้น		ติดตลอด		
ปิด (ทำให้เย็น)		กะพริบ (เปิด 0.5 วินาที / ปิด 0.5 วินาที) กลับไปยังไฟสีแดงที่ติดตลอดเมื่อปิด พัดลมทำความเย็น		
ผิดพลาด (หลอดเสีย)	กะพริบ			ติดตลอด
ผิดพลาด (พัดลมไม่ทำงาน)	กะพริบ		กะพริบ	
ผิดพลาด (อุณหภูมิเกิน)	กะพริบ		ติดตลอด	
สถานะสแตนด์บาย (โหมดเผาไหม้)		กะพริบ		
เผาไหม้ (อุ่นเครื่อง)		กะพริบ		
เผาไหม้ (ระบายความร้อน)		กะพริบ		
เผาไหม้ (ใช้หลอด)		กะพริบ (3 วินาที เปิด / 1 วินาที ปิด)		
เผาไหม้ (ไม่ใช้หลอด)		กะพริบ (เปิด 1 วินาที / ปิด 3 วินาที)		

ข้อมูลเพิ่มเติม

- ปิดเครื่อง:

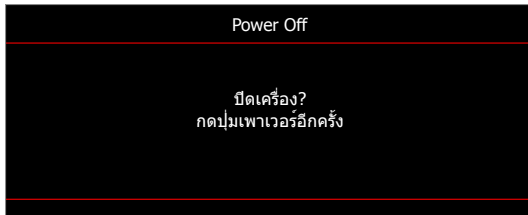

- เตือนอุณหภูมิต่ำ:

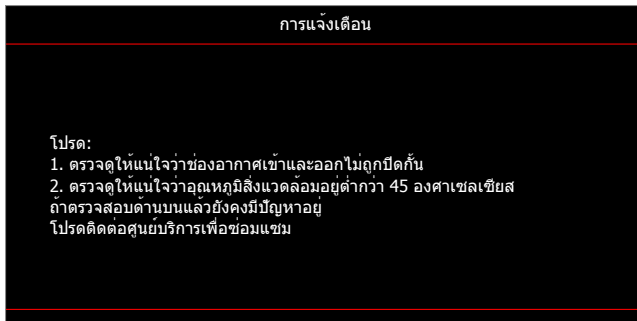

- เตือนหลอดไฟ:



- พัดลมไม่ทำงาน:

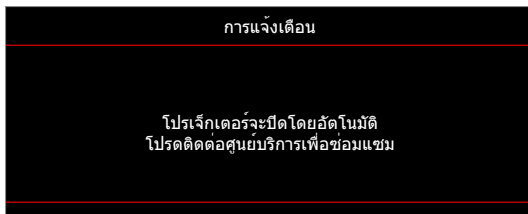

- อยู่นอกช่วงที่แสดงภาพ:



- ค่าเตือนพลังงานต่ำ:

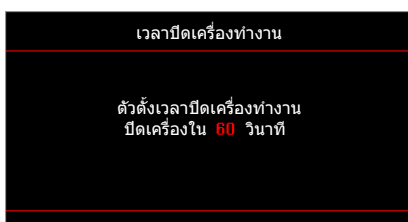

ข้อมูลเพิ่มเติม

ข้อมูลจำเพาะ

การมองเห็น	คำอธิบาย
ความละเอียดสูงสุด	- กราฟฟิกที่ 2160p@60Hz - ความละเอียดสูงสุด: HDMI1 (2.0): 2160p@60Hz HDMI2 (1.4): 2160p@60Hz
ความละเอียดพื้นฐาน	(ไม่มีแอดซูเอเตอร์) 1920x1080
เลนส์	ซูมแบบเลือกปรับ และโฟกัสแบบเลือกปรับ
ขนาดภาพ (ทแยงมุม)	34.1"~302.4", ดีที่สุด@ความกว้าง 82"(2.2 ม.)
ระยะทางการฉาย	1.2~8.1 ม., ดีที่สุด@1.61 ม.

ไฟฟ้า	คำอธิบาย
เข้า	- HDMI V1.4 - HDMI V2.0 (MHL) - VGA IN - Audio In 3.5 มม. - USB-A x2 (1 สำหรับ, 1 สำหรับ 5V PWR 1.5A) - RS232C male (9-pin d-sub)
ออก	- สัญญาณเสียงออก 3.5 มม. - SPDIF ออก - ทริกเกอร์ 12V (3.5 มม. jack)
การทำสำเนา	1073.4 ล้านสี
อัตราสแกน	อัตราสแกนแนวราบ: 15.375 ~ 91.146 KHz อัตราสแกนแนวตั้ง: 24 ~ 85 Hz (120Hz สำหรับโปรเจ็กเตอร์ที่มีคุณสมบัติสามมิติ)
ลำโพงในตัว	ลำโพงในตัว (x2)
ความต้องการใช้พลังงาน	100 - 240V ±10%, AC 50/60Hz
ไฟเข้า	3.8A

เกี่ยวกับเครื่องกล	คำอธิบาย
การวางแนวการติดตั้ง	ด้านหน้า, ด้านหลัง, เพดาน - ด้านหน้า, ด้านหลัง - บน
ขนาด (ก x ล x ส)	- 392.6 x 281.6 x 118.4 มม. (ไม่รวมขาตั้ง) - 392.6 x 281.6 x 129 มม. (รวมขาตั้ง)
น้ำหนัก	6.5 ± 0.5 กก.
เงื่อนไขเกี่ยวกับสภาพแวดล้อม	ใช้งานในอุณหภูมิ 5 ~ 40°C, ความชื้น 10% ถึง 85% (ไม่ควบแน่น)

หมายเหตุ: ข้อมูลจำเพาะทั้งหมดอาจได้รับการเปลี่ยนแปลงโดยไม่ต้องแจ้งให้ทราบ



ข้อมูลเพิ่มเติม

สำนักงานทั่วโลกของ Optoma

สำหรับการบริการและสนับสนุน โปรดติดต่อสำนักงานในประเทศของคุณ



สหรัฐอเมริกา

3178 Laurelview Ct.
Fremont, CA 94538, USA
www.optomausa.com

 888-289-6786
 510-897-8601
 services@optoma.com



แคนาดา

3178 Laurelview Ct.
Fremont, CA 94538, USA
www.optomausa.com

 888-289-6786
 510-897-8601
 services@optoma.com



ละตินอเมริกา

3178 Laurelview Ct.
Fremont, CA 94538, USA
www.optomausa.com

 888-289-6786
 510-897-8601
 services@optoma.com



ยุโรป

Unit 1, Network 41, Bourne End Mills,
Hemel Hempstead, Herts,
HP1 2UJ, United Kingdom
www.optoma.eu
หมายเลขโทรศัพท์ฝ่ายบริการ : +44 (0)1923 691865
 service@tsc-europe.com

 +44 (0) 1923 691 800
 +44 (0) 1923 691 888



Benelux BV

Randstad 22-123
1316 BW Almere
The Netherlands
www.optoma.nl

 +31 (0) 36 820 0252
 +31 (0) 36 548 9052



ฝรั่งเศส

Bâtiment E
81-83 avenue Edouard Vaillant
92100 Boulogne Billancourt, France

 +33 1 41 46 12 20
 +33 1 41 46 94 35
 savoptoma@optoma.fr



สเปน

C/ José Hierro,36 Of. 1C
28522 Rivas VaciaMadrid,
Spain

 +34 91 499 06 06
 +34 91 670 08 32



เยอรมัน

Wiesenstrasse 21 W
D40549 Düsseldorf,
Germany

 +49 (0) 211 506 6670
 +49 (0) 211 506 66799
 info@optoma.de

สแกนดิเนเวีย



Lerpeveien 25
3040 Drammen
Norway

 +47 32 98 89 90
 +47 32 98 89 99
 info@optoma.no

PO.BOX 9515
3038 Drammen
Norway

เกาหลี

WOOMI TECH.CO.,LTD.
4F, Minu Bldg.33-14, Kangnam-Ku,
Seoul,135-815, KOREA
korea.optoma.com

 +82+2+34430004
 +82+2+34430005

ญี่ปุ่น

東京都足立区綾瀬3-25-18
株式会社オーエス
com



 info@os-worldwide.com

コンタクトセンター:0120-380-495

www.os-worldwide.com

ไต้หวัน

12F., No.213, Sec. 3, Beixin Rd.,
Xindian Dist., New Taipei City 231,
Taiwan, R.O.C.



 +886-2-8911-8600
 +886-2-8911-6550
 services@optoma.com.tw

www.optoma.com.tw

asia.optoma.com



ฮ่องกง

Unit A, 27/F Dragon Centre,
79 Wing Hong Street,
Cheung Sha Wan,
Kowloon, Hong Kong

 +852-2396-8968
 +852-2370-1222
www.optoma.com.hk

จีน

5F, No. 1205, Kaixuan Rd.,
Changning District
Shanghai, 200052, China

 +86-21-62947376
 +86-21-62947375
www.optoma.com.cn



P/N:36.7CM01G001-A