

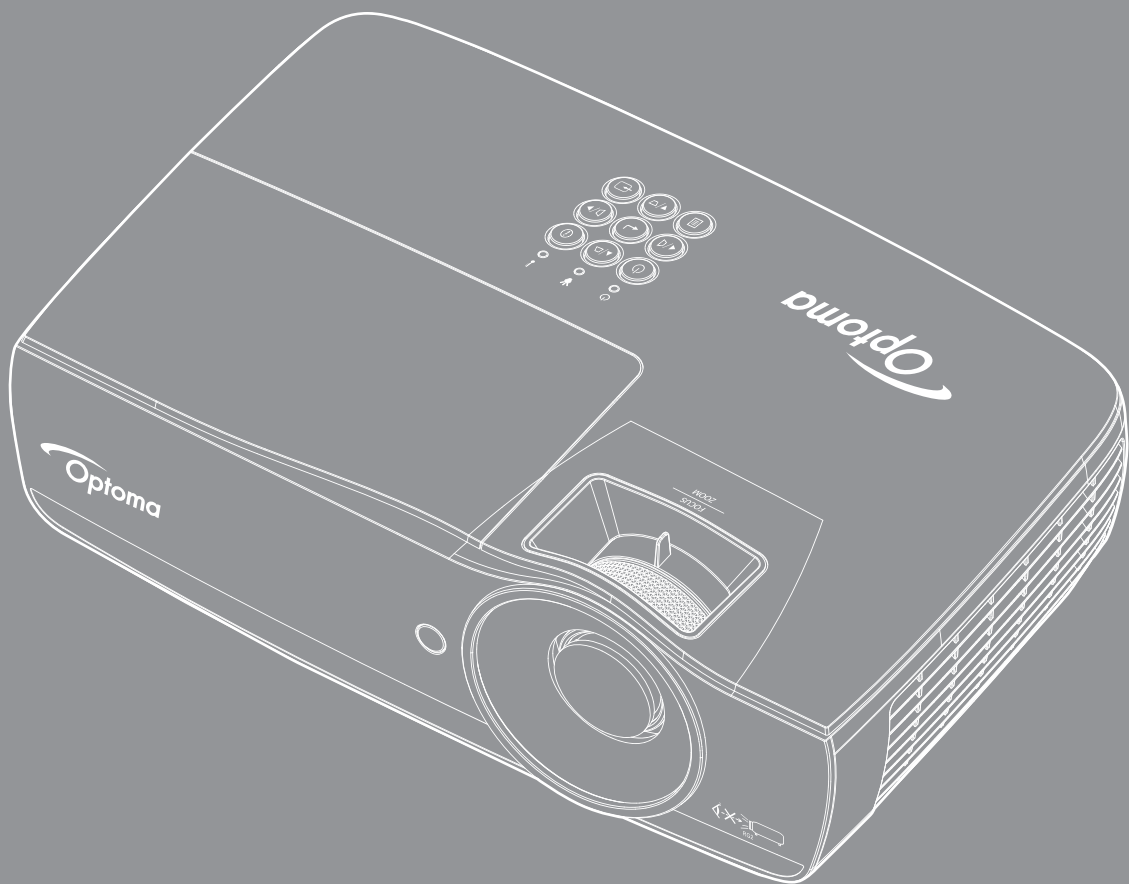

DLP® 投影機





目錄

安全資訊	4
B 類放射限制	4
重要的安全指示	4
注意事項	5
眼睛安全性警告	6
簡介	7
包裝概觀	7
產品概觀	8
安裝	11
連接投影機	11
開啟與關閉投影機電源	13
調整投影的影像	14
自行控制方式	22
遙控器	22
OSD 功能表	23
功能表樹狀圖	24
顯示／影像設定	28
Display／3D	30
Display／Geometric Correction	31
顯示／影像設定／顏色設定	32
顯示／影像設定／訊號	33
顯示／影像設定／顏色設定／色彩調校	34
設定／燈泡設定	36
設定／電源設定	37
設定／安全設定	38
設定／HDMI Link 連動設定	40
設定／遙控器設定	41
設定／選項	41
設定／選項／語言	43
設定／選項／選單設定	43
設定／選項／輸入訊源	44
網路／LAN	45
網路／控制	46
USB 讀取器	48
USB 顯示（行動裝置可直接連接至 USB 連接埠）	52
網路顯示	53
LAN 顯示	55
LAN_RJ45	56

附錄 65

疑難排解	65
更換燈泡	68
相容解析度	71
True 3D 影像相容性表	72
Telnet 命令	73
AMX Device Discovery 命令	73
PJLink™ 支援命令	74
Trademarks	75
投影機安裝須知	76
固定於天花板上的安裝	76
Optoma 全球辦公室	77
法規與安全須知	78

安全資訊

	內含閃電及箭頭的正三角形標示：係用來警告使用者，本產品機殼內含有未經絕緣的「危險電壓」，且強度大到可能使人員有觸電的危險。
	內含驚嘆號的正三角形標示，係用來提醒使用者，本設備隨附的印刷文件有提供重要的操作及保養(維修)指示。

警告：為了避免火災或電擊的風險，請勿將本設備暴露於雨水或溼氣中。本設備機殼內有危險的高電壓，請勿打開機殼。唯有合格人員才可進行維修服務。

B 類放射限制

此 B 類數位設備符合加拿大干擾產生設備法規 (Canadian Interference-Causing Equipment Regulations) 之規定。

重要的安全指示

- 請勿阻塞任何通風口。為了確保本投影機的正常操作並防止設備過熱，建議安裝位置不得影響投影機的正常通風。例如：請勿將本投影機放置在擁擠的咖啡桌、沙發或床上；亦不可將本投機放置在書架或阻礙氣流流通的置物櫃等密閉空間。
 - 請勿在附近有水或濕氣的環境使用本投影機。為了避免火災和/或電擊的危險，請勿將本投影機置於雨水或濕氣的環境中。
 - 請勿在靠近任何熱源的位置進行安裝，例如散熱器、暖氣機、火爐或任何其他會產生熱度的設備，例如放大器。
 - 僅能以乾布擦拭。
 - 僅能使用製造商規定之附件/配件。
 - 若本裝置受到物理性損壞或濫用，請勿再使用。
物理性損壞/濫用包括 (但不限於)：
 - 裝置掉落。
 - 電源線或插頭損壞。
 - 投影機受到液體潑濺。
 - 投影機曾置於雨水或濕氣的環境中。
 - 物品掉入投影機中或投影機內部零件鬆脫。
- 請勿自行維修本裝置。打開機殼或取下背蓋可能使您暴露於危險電壓或其他危險中。將本裝置送修之前，請先致電 Optoma。
- 請避免物品或液體進入本投影機。若碰觸到危險電壓點和短路零件，可能導致火災或人員觸電。
 - 相關之安全符號，請參見「投影機機殼」。
 - 本裝置僅可交由合適的服務人員維修。

注意事項

請遵守本使用指南所建議的所有警告、注意事項和維護須知。

警告

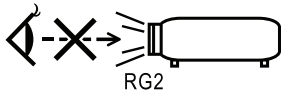

- 投影機開啟時，請勿直視鏡頭。以免強光傷害眼睛。
- 如同所有光源，請勿直視直射光線，RG2 IEC 62471-5:2015。
- 為了避免引起火災或觸電，請勿將本投影機置於雨水或濕氣的環境中。
- 請勿自行打開或拆卸本投影機，以免造成觸電。
- 更換燈泡時，請先讓裝置冷卻。並依照第 68 頁的說明指示。
- 本投影機能偵測出燈泡的使用壽命。若顯示警告訊息時，請務必更換燈泡。
- 在更換燈泡組件後，請重設 OSD「系統 | 燈泡設定」功能表中的「重設燈泡時數」功能（請參閱第 36 頁）。

注意：接近燈泡使用期限時，在更換燈泡組件前，投影機將不會開啟。請依照第 68 頁的「更換燈泡」所列出的程序來更換燈泡。

- 當投影機關閉時，在中斷電源之前請確定投影機已完成冷卻循環。讓投影機至少散熱 90 秒。
- 在投影機運作時，請勿使用鏡頭蓋。
- 燈泡使用期限將至時，畫面將顯示「建議更換燈泡」的訊息。請聯絡當地經銷商或服務中心，儘速更換燈泡。



需遵照：

- 清潔本產品前，請關閉電源並將插頭從 AC 插座中拔出。
- 使用柔軟的乾布沾上溫和清潔劑擦拭機殼。
- 如投影機長時間閒置不用，請將電源插頭從插座中拔出。



請勿：

- 阻塞裝置上的通風口。
- 使用磨損性的清潔劑、蠟或溶劑清潔本裝置。
- 於下列情況使用本裝置：
 - 在非常炎熱、寒冷或潮溼的環境中。
 - 確保室內溫度在 5 - 40°C 之間
 - 相對溼度是 10 - 85% (最大)，未凝結
 - 在灰塵和污垢過多的區域中。
 - 靠近任何產生強力磁場的家電。
 - 在陽光直射地點。

眼睛安全性警告



- 請務必避免直視／面對投影機的光線。盡量以背部面對光線。
- 若在教室使用投影機，當學生被要求到螢幕前面指出某物時，請適時留意學生。
- 為使燈泡電力需求降至最低，請使用窗簾降低周遭環境的亮度。

注意: 請妥善保存本手冊，以供日後參考。

簡介

包裝概觀

打開包裝盒並檢查內容物，確認盒中是否有以下列出的各項零件。若缺少任何一項物品，請立即與 Optoma 客服聯繫。

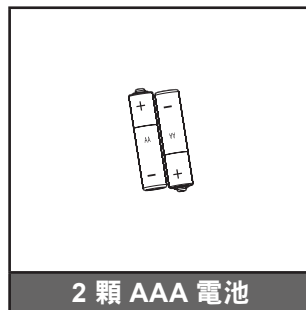
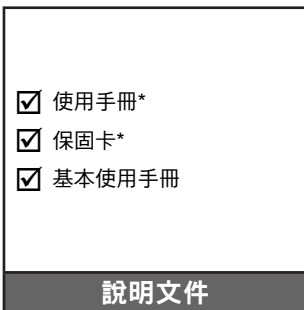

注意：因各國的使用方式不同，某些地區的附件可能有所不同。

*：EMEA 不包括在內。

*(1) 如需歐洲使用手冊，請造訪 www.optomaeurope.com。

*(2) 如需歐洲保固資訊，請造訪 www.optomaeurope.com。

選購配件：

- 攜行包
- VGA 纜線

簡介

產品概觀

主機

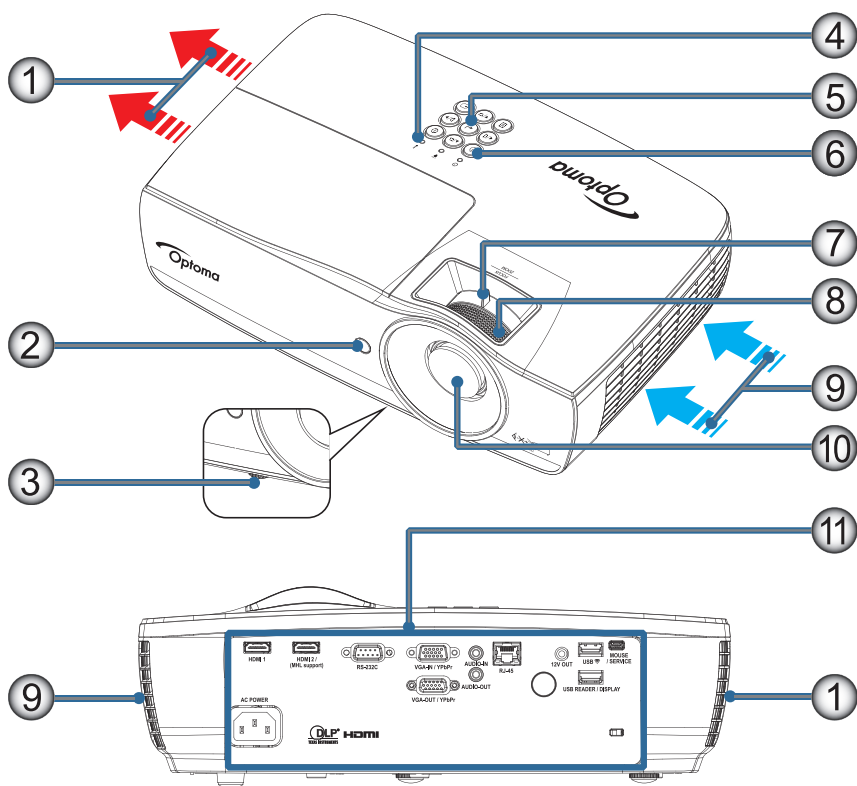

注意:

- 出風口與入風口周圍應至少保留 50 公分的間距。
- 應與天花板保持 30 公分的距離。
- 確定入風口不會重複吸入從出風口排出的熱空氣。

編號	項目	編號	項目
1.	出風口	7.	變焦（不適用於無變焦 1080p 短焦投影機）
2.	紅外線接收器	8.	對焦
3.	調整腳座	9.	入風口
4.	LED 指示燈	10.	鏡頭
5.	功能鍵	11.	連接埠
6.	電源按鈕		

簡介

連接埠

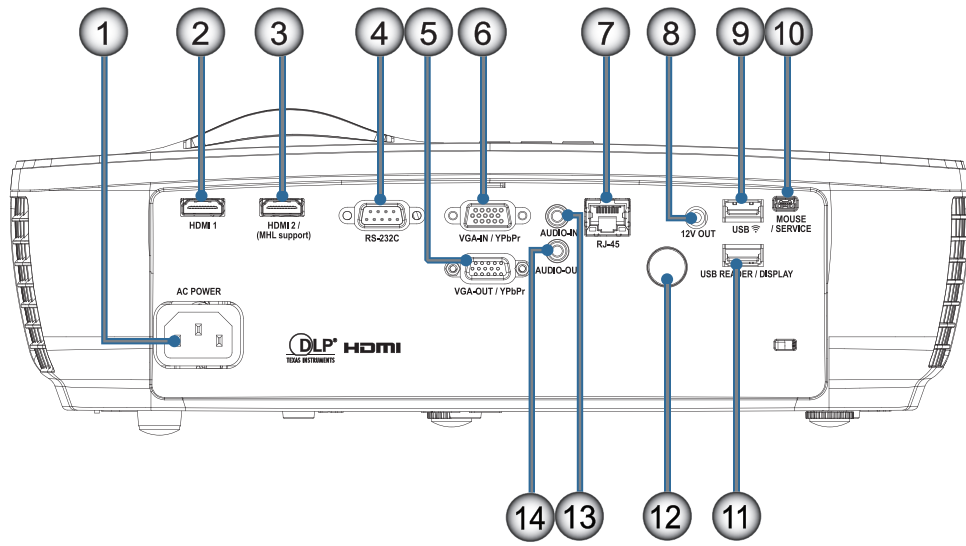

編號	項目	編號	項目
1.	電源插孔	8.	12V OUT
2.	HDMI1	9.	USB
3.	HDMI2 / (MHL 支援)	10.	MOUSE / SERVICE
4.	RS-232C	11.	USB READER / DISPLAY
5.	VGA-OUT / YPbPr	12.	紅外線接收器
6.	VGA-IN / YPbPr	13.	AUDIO IN
7.	RJ-45	14.	AUDIO OUT

簡介

遙控器

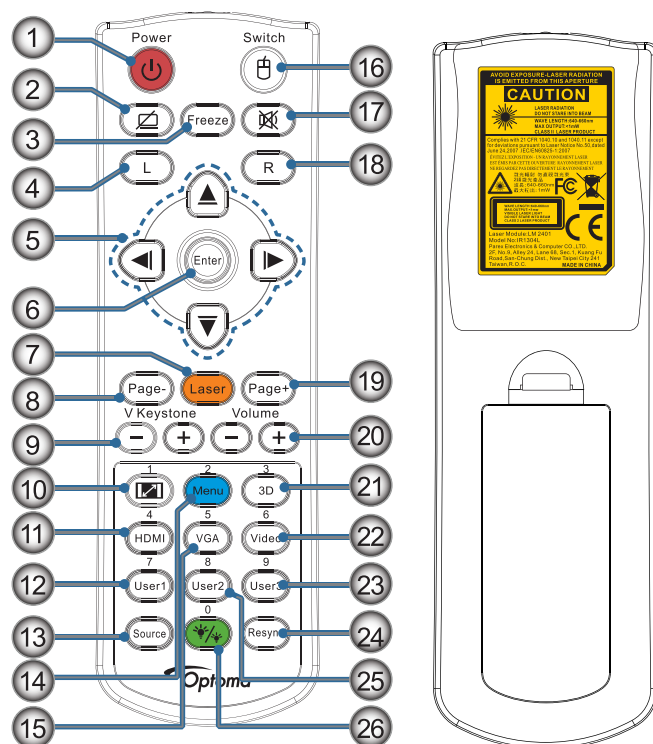

編號	項目	編號	項目
1.	電源關閉／開啟	14.	功能表/2
2.		15.	VGA/5
3.	靜止	16.	切換
4.	USB 滑鼠按左鍵	17.	
5.	四向選擇鍵	18.	USB 滑鼠按右鍵
6.	輸入	19.	頁面 +
7.	雷射（勿將雷射光指向眼睛）	20.	音量 +/-
8.	頁面 -	21.	3D/3
9.	垂直梯形修正 +/-	22.	影像/6
10.	/1（密碼輸入數字鍵）	23.	使用者3/9
11.	HDMI/4	24.	重新同步
12.	使用者1/7	25.	使用者2/8
13.	訊號源	26.	/0

小心：使用控制鍵、調整或執行非此處指定之程序，可能會導致產生接觸雷射光的危險。依據2007年6月24日雷射公告第50號，除偏差外，其餘皆符合FDA雷射產品效能標準。



警告：

- 若換錯電池類型，則有爆炸的風險。
- 請根據指示棄置廢電池。

注意：通用遙控器的功能視機型而定。

安裝

連接投影機

連接筆記型電腦

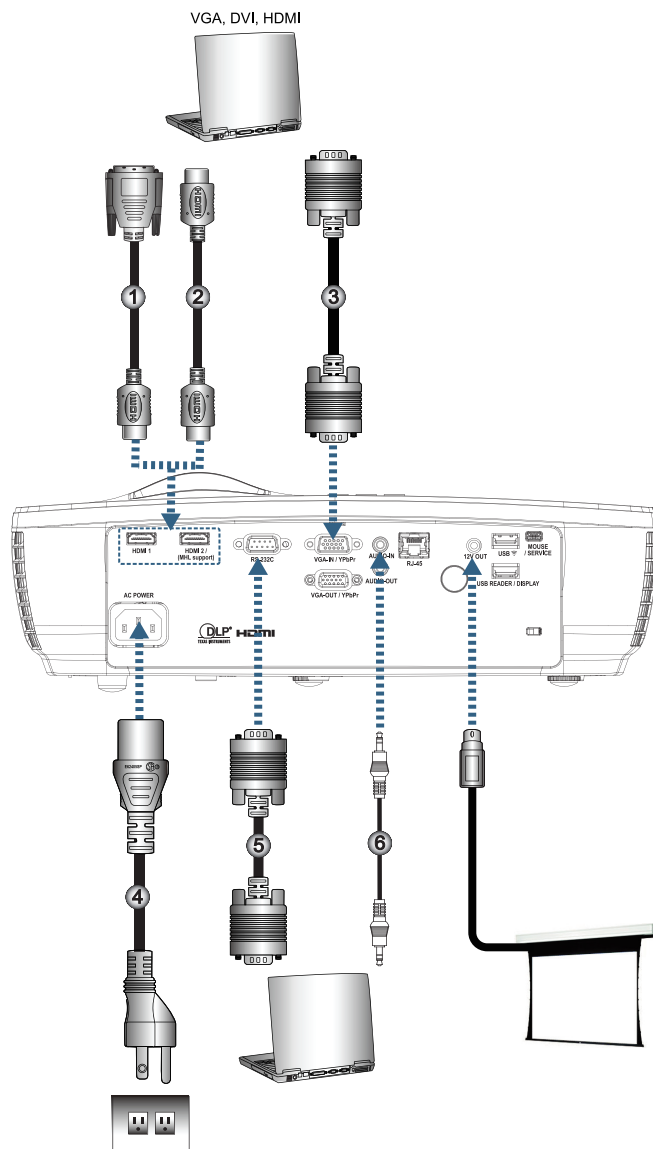

編號	項目	編號	項目
1.	DVI/HDMI 連接線 (選購配件)	4.	電源線
2.	HDMI 連接線 (選購配件)	5.	RS232 連接線 (選購配件)
3.	VGA 輸入訊號線	6.	音源線 (選購配件)

注意: 因各國的使用方式不同，某些地區的附件可能有所不同。

安裝

連接視訊訊號來源

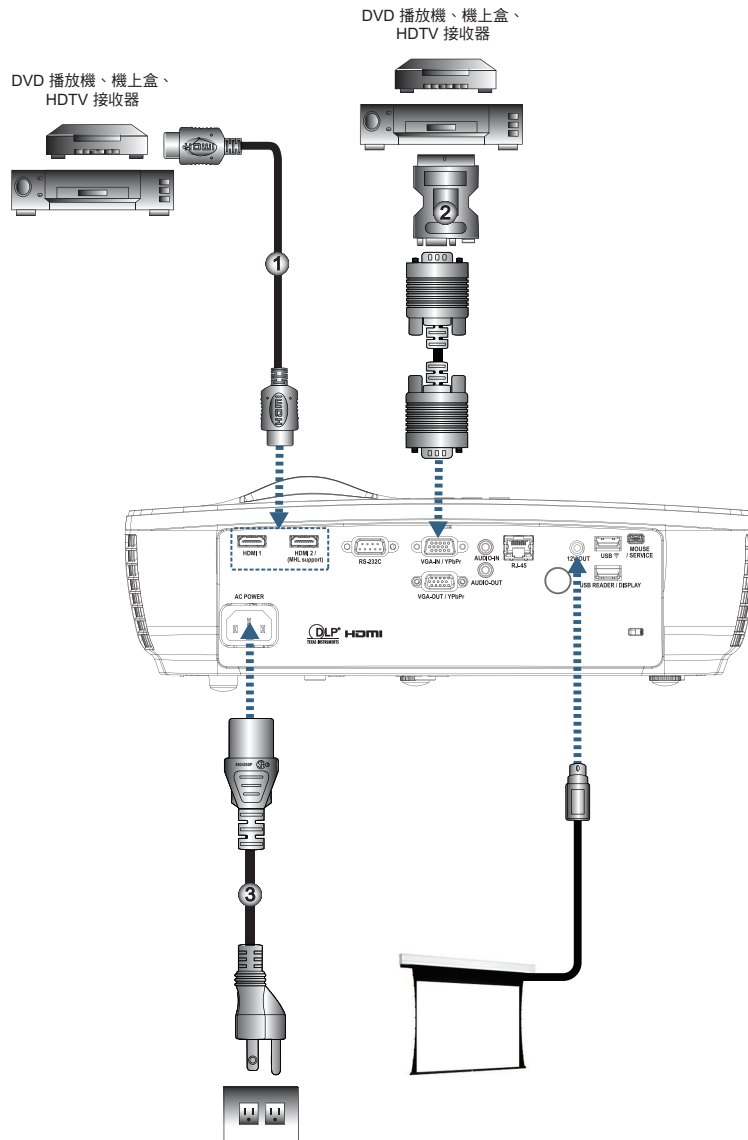

編號	項目	編號	項目
1.	HDMI 訊號線 (選購配件)	3.	電源線
2.	SCART RGB/S-Video 轉接頭 (選購配件)		

注意: 因各國的使用方式不同，某些地區的附件可能有所不同。

注意: 12V 輸出為可程式觸發器。

安裝

開啟與關閉投影機電源

開啟投影機電源

1. 拆下鏡頭蓋。
2. 將電源線連接至投影機。
3. 開啟連接裝置的電源。

注意: 先將投影機打開，然後再選擇訊號來源。

4. 確定電源 LED 穩定亮著紅色，然後按下電源按鈕以開啟投影機。此時將顯示投影機的開機畫面，並偵測連接的裝置。若連接的裝置為筆記型電腦，請按下電腦鍵盤上相對應的按鍵，將顯示輸出切換至投影機（有關變更顯示輸出的功能鍵組合，請參閱筆記型電腦的使用手冊）。

若有啟用安全鎖，請參閱第 38 頁的「設定／安全設定」。



注意: 由於在每個國家的用途不同，某些地區的配件可能會有所不同。

若連接的輸入裝置不只一台，請連按 （訊號源）按鈕以切換不同的裝置。

有關直接訊號源選擇的資訊，請參閱第 23 頁。



注意: 12V 輸出為可程式觸發器。



安裝

關閉投影機

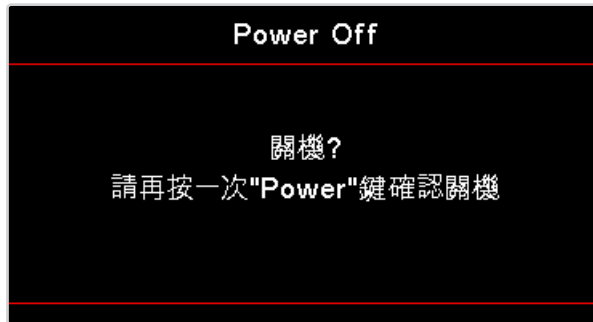
1. 按下遙控器上的「」按鈕或投影機面板上的  (POWER) 按鈕關閉投影機。按第一下時將會在螢幕上顯示以下訊息。



再按一次此鍵確認關機。若未按下此鍵，此訊息將於 5 秒後消失。

2. 電源 LED 閃爍綠色 (0.5 秒亮, 0.5 秒暗) 且在關閉冷卻循環期間風扇將會加速。投影機在電源 LED 穩定亮著紅色時，即進入待機模式。
若您要重新啟動投影機，必須等到投影機完成冷卻循環並進入待機模式。在待機模式後，只要按下投影機面板上的  (POWER) 按鈕，或遙控器上的「」，即可重新啟動投影機。
3. 在投影機進入待機模式前，不可將電源線從插座及投影機上拔除。

警告指示燈

- 當燈泡 LED 指示燈亮起紅燈時，投影機會自動關機。請洽詢當地經銷商或服務中心。請參閱第 66 頁。
- 當溫度 LED 指示燈亮起紅燈 (非閃爍) 時，投影機會自動關機。在正常情況下，投影機可於冷卻後再次開啟。若問題仍未改善，請洽詢當地經銷商或服務中心。請參閱第 66 頁。

注意: 若投影機顯示這些徵兆，請聯絡最近的服務中心。相關資訊請參閱第 77 頁。

調整投影的影像

調整投影機的高度

投影機配備可用於調整影像高度的調整腳座。

若要調整畫面角度，請向右或向左轉動調整腳座，直到達到所需角度為止。

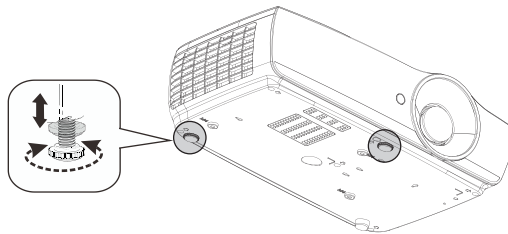

注意:

- 投影機表面或支撐架應保持平穩且耐用。
- 調整投影機的位置，使其與螢幕成直角。
- 基於個人安全考量，請確實固定好纜線。

安裝

調整投影的影像大小 (1080P_1.2x)

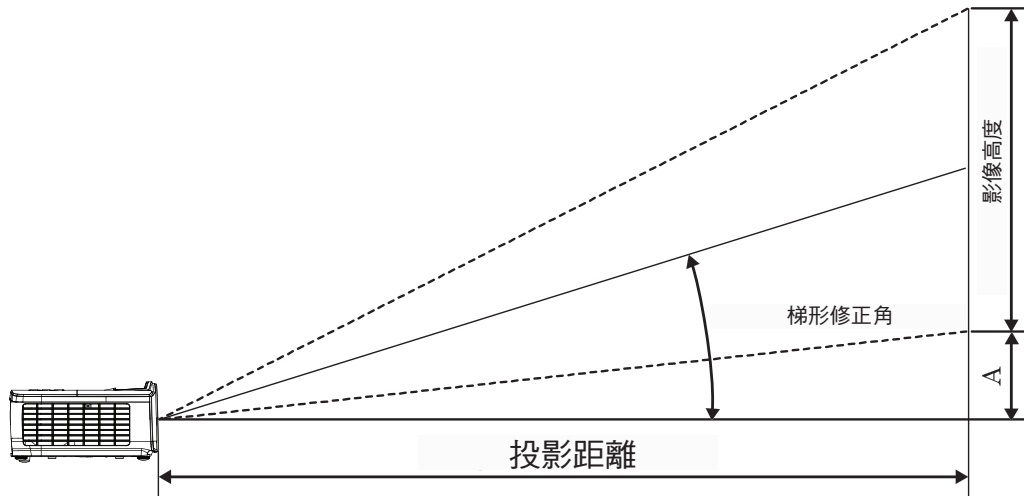

對角線 16:9 畫面的對角線 長度 (吋) 大小	畫面大小 寬X高 (16:9)				投影距離 (D)				偏移值 (A)	
	(公尺)		(呎)		(公尺)		(呎)		(公尺)	(呎)
	寬	高	寬	高	廣角端	望遠端	廣角端	望遠端		
30	0.66	0.37	2.18	1.23	0.81	0.97	2.66	3.19	0.06	0.18
40	0.89	0.50	2.91	1.63	1.08	1.30	3.54	4.25	0.07	0.24
60	1.33	0.75	4.36	2.45	1.62	1.94	5.32	6.38	0.11	0.37
80	1.77	1.00	5.81	3.27	2.16	2.59	7.09	8.50	0.15	0.49
100	2.21	1.25	7.26	4.09	2.70	3.24	8.86	10.63	0.19	0.61
120	2.66	1.49	8.72	4.90	3.24	3.89	10.63	12.75	0.22	0.73
140	3.10	1.74	10.17	5.72	3.78	4.53	12.41	14.88	0.26	0.85
160	3.54	1.99	11.62	6.54	4.32	5.18	14.18	17.00	0.30	0.97
190	4.21	2.37	13.80	7.76	5.13	6.15	16.84	20.19	0.35	1.16
230	5.09	2.86	16.71	9.40	6.21	7.45	20.38	24.44	0.43	1.40
280	6.20	3.49	20.34	11.44	7.56	9.07	24.81	29.75	0.52	1.71
300	6.64	3.74	21.79	12.26	8.10	9.72	26.58	31.88	0.56	1.83

注意: 300" (採用 *overdrive* 技術) 僅限亞洲地區。

安裝

調整投影的影像大小 (1080P_1.5x)

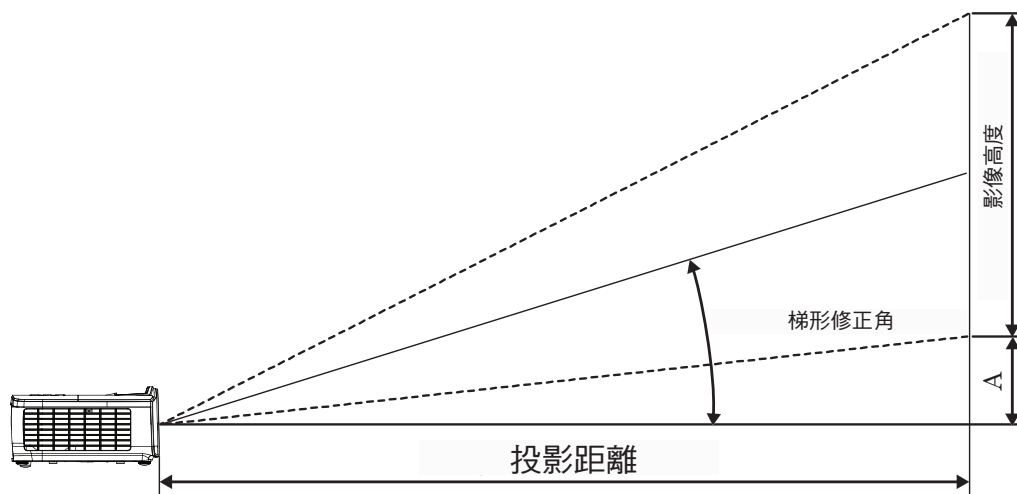

對角線 16:9 畫面的對角線 長度 (吋) 大小	畫面大小 寬X高 (16:9)				投影距離 (D)				偏移值 (A)	
	(公尺)		(呎)		(公尺)		(呎)			
	寬	高	寬	高	廣角端	望遠端	廣角端	望遠端	(公尺)	(呎)
30	0.66	0.37	2.18	1.23	0.92	1.39	3.03	4.55	0.06	0.18
40	0.89	0.50	2.91	1.63	1.23	1.85	4.04	6.07	0.07	0.24
60	1.33	0.75	4.36	2.45	1.85	2.78	6.06	9.11	0.11	0.37
80	1.77	1.00	5.81	3.27	2.46	3.70	8.08	12.14	0.15	0.49
100	2.21	1.25	7.26	4.09	3.08	4.63	10.10	15.18	0.19	0.61
120	2.66	1.49	8.72	4.90	3.69	5.55	12.11	18.22	0.22	0.73
140	3.10	1.74	10.17	5.72	4.31	6.48	14.13	21.25	0.26	0.85
160	3.54	1.99	11.62	6.54	4.92	7.40	16.15	24.29	0.30	0.97
190	4.21	2.37	13.80	7.76	5.85	8.79	19.18	28.84	0.35	1.16
230	5.09	2.86	16.71	9.40	7.08	10.64	23.22	34.91	0.43	1.40
280	6.20	3.49	20.34	11.44	8.62	12.96	28.27	42.50	0.52	1.71
300	6.64	3.74	21.79	12.26	9.23	13.88	30.29	45.54	0.56	1.83

安裝

調整投影的影像大小 (1080P_ST)

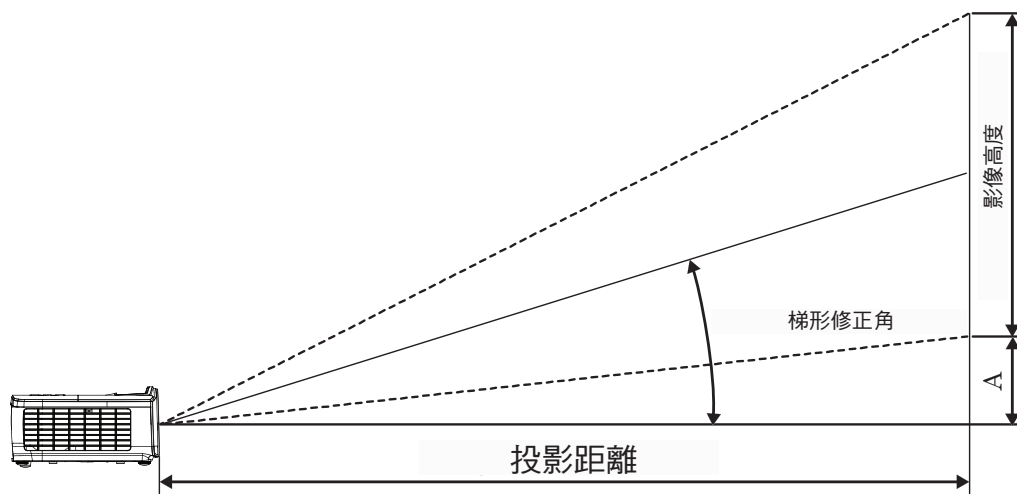

對角線 16:9 畫面的對角線 長度 (吋) 大小	畫面大小 寬X高 (16:9)				投影距離 (D)		偏移值 (A)	
	(公尺)		(呎)		(公尺)	(呎)	(公尺)	(呎)
	寬	高	寬	高	廣角端	廣角端		
30	0.66	0.37	2.18	1.23	0.33	1.09	0.06	0.18
40	0.89	0.50	2.91	1.63	0.44	1.45	0.07	0.24
60	1.33	0.75	4.36	2.45	0.66	2.18	0.11	0.37
80	1.77	1.00	5.81	3.27	0.89	2.91	0.15	0.49
100	2.21	1.25	7.26	4.09	1.11	3.63	0.19	0.61
120	2.66	1.49	8.72	4.90	1.33	4.36	0.22	0.73
140	3.10	1.74	10.17	5.72	1.55	5.08	0.26	0.85
160	3.54	1.99	11.62	6.54	1.77	5.81	0.30	0.97
190	4.21	2.37	13.80	7.76	2.10	6.90	0.35	1.16
230	5.09	2.86	16.71	9.40	2.55	8.35	0.43	1.40
280	6.20	3.49	20.34	11.44	3.10	10.17	0.52	1.71
300	6.64	3.74	21.79	12.26	3.32	10.89	0.56	1.83

安裝

調整投影的影像大小 (WUXGA)

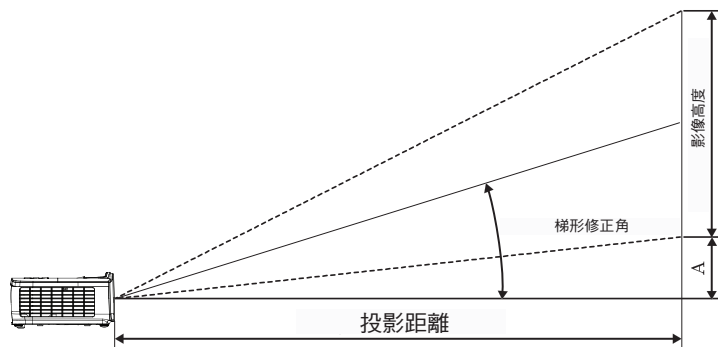

對角線 16:10 畫面的對角 線長度 (吋) 大小	畫面大小 寬X高 (16:10)				投影距離 (D)				偏移值 (A)	
	(公尺)		(呎)		(公尺)		(呎)			
	寬	高	寬	高	廣角端	望遠端	廣角端	望遠端	(公尺)	(呎)
30	0.65	0.40	2.12	1.32	0.90	1.35	2.95	4.43	0.03	0.11
40	0.86	0.54	2.83	1.77	1.20	1.80	3.93	5.91	0.05	0.15
60	1.29	0.81	4.24	2.65	1.80	2.70	5.89	8.86	0.07	0.22
80	1.72	1.08	5.65	3.53	2.40	3.60	7.86	11.82	0.09	0.30
100	2.15	1.35	7.07	4.42	2.99	4.50	9.82	14.77	0.11	0.37
120	2.58	1.62	8.48	5.30	3.59	5.40	11.79	17.72	0.14	0.45
140	3.02	1.88	9.89	6.18	4.19	6.30	13.75	20.68	0.16	0.52
160	3.45	2.15	11.31	7.07	4.79	7.20	15.72	23.63	0.18	0.60
190	4.09	2.56	13.43	8.39	5.69	8.55	18.66	28.06	0.22	0.71
230	4.95	3.10	16.25	10.16	6.89	10.35	22.59	33.97	0.26	0.86
280	6.03	3.77	19.79	12.37	8.38	12.60	27.50	41.35	0.32	1.04
300	6.46	4.04	21.20	13.25	8.98	13.51	29.47	44.31	0.34	1.12

安裝

調整投影的影像大小 (XGA)

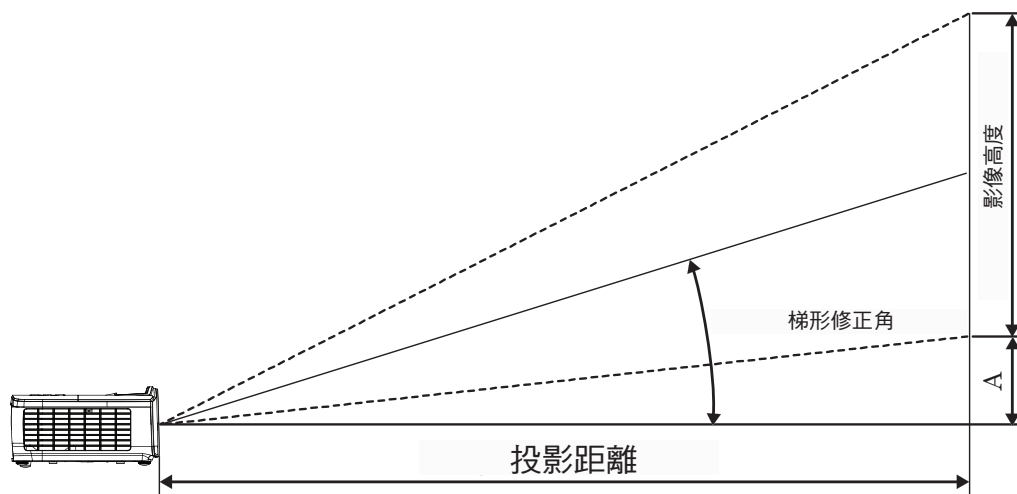

對角線 4:3 畫面的對角線 長度 (吋) 大小	畫面大小 寬X高 (4:3)				投影距離 (D)				偏移值 (A)	
	(公尺)		(呎)		(公尺)		(呎)			
	寬	高	寬	高	廣角端	望遠端	廣角端	望遠端	(公尺)	(呎)
30	0.61	0.46	2.00	1.50	0.98	1.17	3.20	3.84	0.06	0.21
40	0.81	0.61	2.67	2.00	1.30	1.56	4.27	5.12	0.08	0.28
60	1.22	0.91	4.00	3.00	1.95	2.34	6.40	7.68	0.13	0.42
80	1.63	1.22	5.33	4.00	2.60	3.12	8.53	10.24	0.17	0.56
100	2.03	1.52	6.67	5.00	3.25	3.90	10.67	12.80	0.21	0.70
120	2.44	1.83	8.00	6.00	3.90	4.68	12.80	15.36	0.25	0.83
140	2.84	2.13	9.33	7.00	4.55	5.46	14.93	17.92	0.30	0.97
160	3.25	2.44	10.67	8.00	5.20	6.24	17.07	20.48	0.34	1.11
190	3.86	2.90	12.67	9.50	6.18	7.41	20.27	24.32	0.40	1.32
230	4.67	3.51	15.33	11.50	7.48	8.97	24.53	29.44	0.49	1.60
280	5.69	4.27	18.67	14.00	9.10	10.92	29.87	35.84	0.59	1.95
300	6.10	4.57	20.00	15.00	9.75	11.70	32.00	38.40	0.64	2.09

安裝

調整投影的影像大小 (WXGA_1.2x)

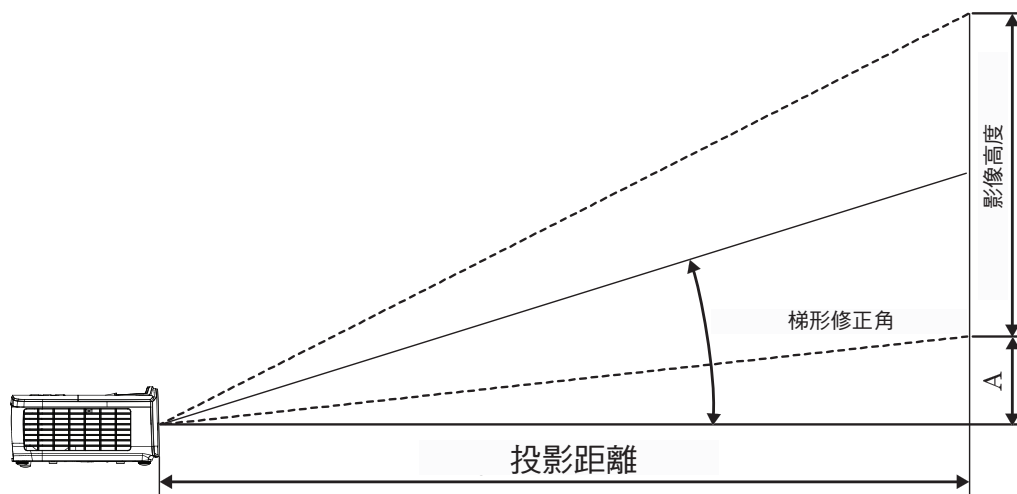

對角線 16:10 畫面的對角 線長度 (吋) 大小	畫面大小 寬X高 (16:10)				投影距離 (D)				偏移值 (A)	
	(公尺)		(呎)		(公尺)		(呎)			
	寬	高	寬	高	廣角端	望遠端	廣角端	望遠端	(公尺)	(呎)
30	0.65	0.40	2.12	1.32	0.83	0.99	2.71	3.26	0.05	0.15
40	0.86	0.54	2.83	1.77	1.10	1.32	3.62	4.34	0.06	0.20
60	1.29	0.81	4.24	2.65	1.65	1.99	5.43	6.51	0.09	0.30
80	1.72	1.08	5.65	3.53	2.21	2.65	7.24	8.68	0.12	0.40
100	2.15	1.35	7.07	4.42	2.76	3.31	9.05	10.85	0.15	0.50
120	2.58	1.62	8.48	5.30	3.31	3.97	10.85	13.03	0.18	0.60
140	3.02	1.88	9.89	6.18	3.86	4.63	12.66	15.20	0.21	0.70
160	3.45	2.15	11.31	7.07	4.41	5.29	14.47	17.37	0.24	0.80
190	4.09	2.56	13.43	8.39	5.24	6.29	17.19	20.62	0.29	0.95
230	4.95	3.10	16.25	10.16	6.34	7.61	20.80	24.97	0.35	1.15
280	6.03	3.77	19.79	12.37	7.72	9.26	25.33	30.39	0.43	1.40
300	6.46	4.04	21.20	13.25	8.27	9.93	27.14	32.56	0.46	1.50

安裝

調整投影的影像大小 (WXGA_ST)

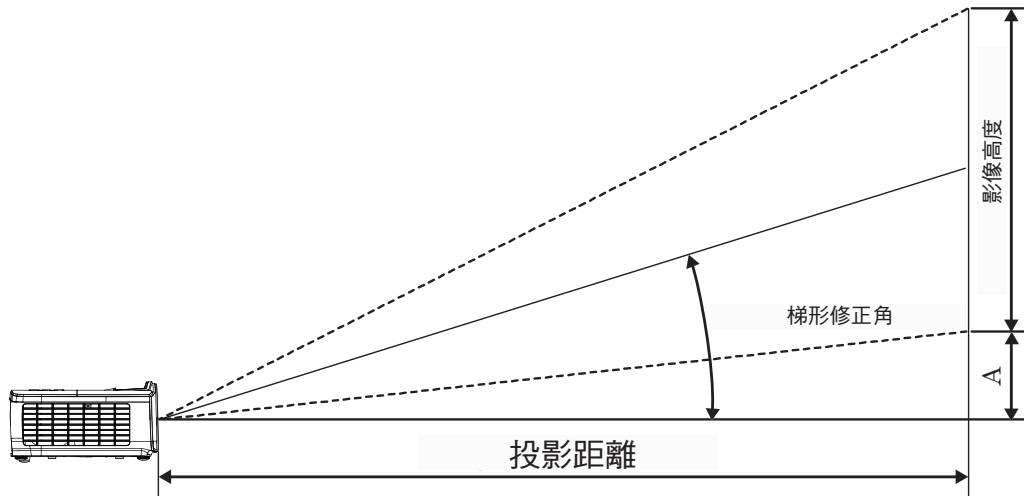

對角線 16:10 畫面的對角 線長度 (吋) 大小	畫面大小 寬X高 (16:10)				投影距離 (D)		偏移值 (A)	
	(公尺)		(呎)		(公尺)	(呎)	(公尺)	(呎)
	寬	高	寬	高	廣角端	廣角端		
30	0.65	0.40	2.12	1.32	0.34	1.11	0.05	0.15
40	0.86	0.54	2.83	1.77	0.45	1.48	0.06	0.20
60	1.29	0.81	4.24	2.65	0.68	2.23	0.09	0.30
80	1.72	1.08	5.65	3.53	0.90	2.97	0.12	0.40
100	2.15	1.35	7.07	4.42	1.13	3.71	0.15	0.50
120	2.58	1.62	8.48	5.30	1.36	4.45	0.18	0.60
140	3.02	1.88	9.89	6.18	1.58	5.19	0.21	0.70
160	3.45	2.15	11.31	7.07	1.81	5.94	0.24	0.80
190	4.09	2.56	13.43	8.39	2.15	7.05	0.29	0.95
230	4.95	3.10	16.25	10.16	2.60	8.53	0.35	1.15
280	6.03	3.77	19.79	12.37	3.17	10.39	0.43	1.40
300	6.46	4.04	21.20	13.25	3.39	11.13	0.46	1.50

自行控制方式

遙控器

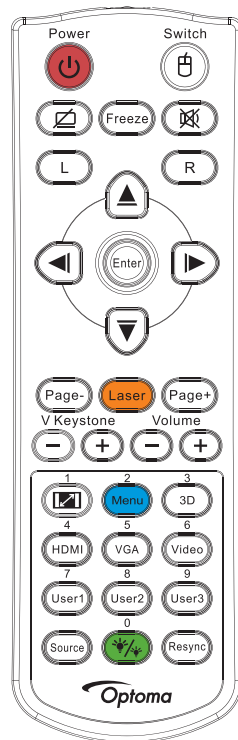

使用遙控器	
電源關閉／開啟	請參閱第 14 頁的「關閉投影機」一節。 請參閱第 13 頁的「開啟投影機電源」一節。
/ 切換	透過 USB 連接電腦與投影機時，請按下「滑鼠開關」啟動/停用滑鼠模式及使用遙控器控制電腦。
/ 顯示空白且音訊靜音	顯示空白且音訊靜音
Freeze	靜止
/ 靜音	靜音
L	USB 滑鼠按右鍵
R	USB mouse Right click
四向選擇鍵	<ul style="list-style-type: none"> 用 ▲▼◀▶ 選擇項目或調整您的選擇。 在滑鼠模式中，使用 ▲▼◀▶ 作為模擬方向鍵。
輸入	<ul style="list-style-type: none"> 確認您的項目選項。 在滑鼠模式中，作為模擬鍵盤的 Enter 鍵。
下一頁	下一頁鍵可在 OSD 關閉時，透過 USB 模擬 USB 鍵盤
雷射	按下「雷射」顯示功能。 勿將雷射光指向眼睛。
上一頁	上一頁鍵可在 OSD 關閉時，透過 USB 模擬 USB 鍵盤
垂直梯形修正 +/-	調整因投影機傾斜造成的畫面失真。（水平：+20 度，垂直：+30 度。水平設為最大值時垂直調整範圍僅 +/- 20 度）
音量 +/-	按下「音量 +/-」可調整音量。
/1	請參閱 第 27 頁的「螢幕寬高比」一節。
功能表/2	按下「功能表」啟動 OSD 選單。要退出 OSD，再按一次「功能表」。
3D/3	按下 3D 可開啟／關閉 3D 功能表。
HDMI/4	按「HDMI」選擇 HDMI 訊號來源。
VGA/5	按「VGA」從 VGA-IN 接頭選擇訊號來源。

自行控制方式

使用遙控器	
Video/6	按下「Video」選擇合成視訊訊號源。
使用者 1/7	請參閱第 41 頁的「使用者1/使用者2/使用者3」一節。
使用者 2/8	請參閱第 41 頁的「使用者1/使用者2/使用者3」一節。
使用者 3/9	請參閱第 41 頁的「使用者1/使用者2/使用者3」一節。
 /0	明亮模式選單開/關
訊號源	按下「訊號源」以搜尋訊號源。
重新同步	自動將投影機與輸入訊號來源同步。











注意:

- 由於各國的差異，某些區域會有不同的配件。
- 通用遙控器的功能視機型而定。
- 遙控器的數字可用於輸入密碼。

OSD 功能表

投影機擁有多語言的 OSD 功能表，能讓您調整影像並變更各種設定。投影機能自動偵測訊號來源。

操作方式

1. 要開啟 OSD 選單，請按下遙控器或控制面板上的  (功能表)。
2. 顯示 OSD 時，使用  鍵選擇主功能表上的任何項目。在某一特定頁面上做出選擇時，按下  或  (Enter) 按鈕可進入次選單。
3. 使用  鍵選擇所需的項目，並使用  或  (Enter) 按鈕檢視進一步的設定。使用  鍵調整設定。
4. 在子功能表中選擇下一個要調整的項目，並依上述方式調整。
5. 選擇  或  (Enter) 按鈕確認。
6. 若要退出，再按一次  (功能表)。如此 OSD 選單將關閉，而投影機亦會自動儲存新設定。

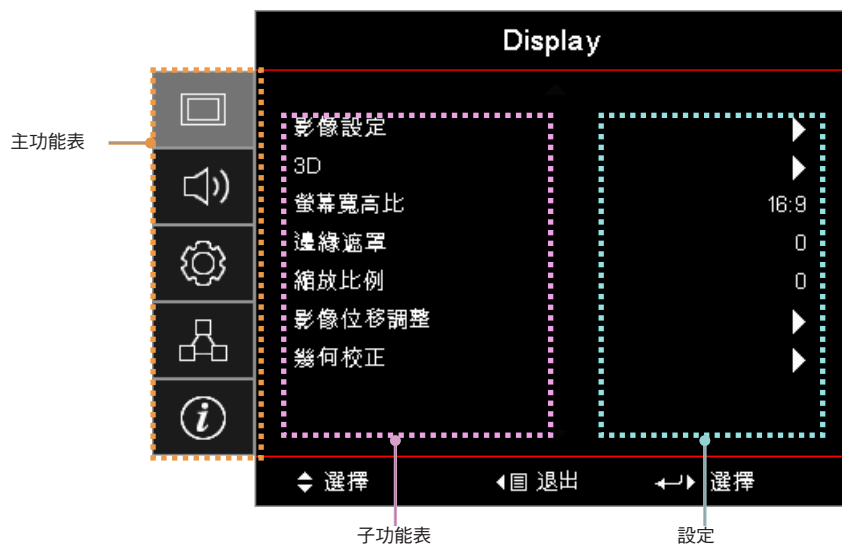

自行控制方式

功能表樹狀圖

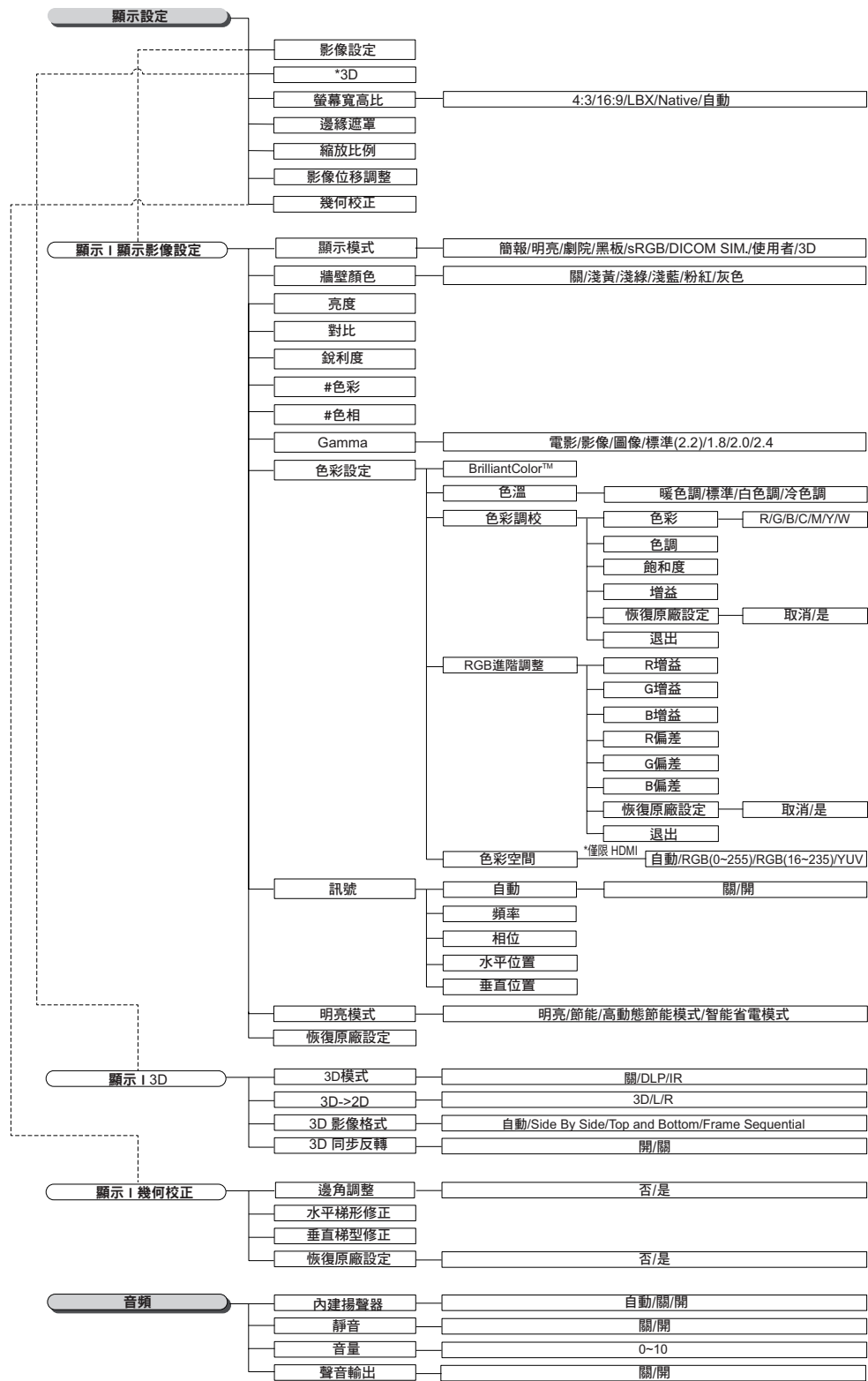

注意:

- (#) 僅 YUV 視訊來源支援「色彩」及「色調」。
- (*) 只有在支援相容訊號時，才能使用「3D」。

自行控制方式

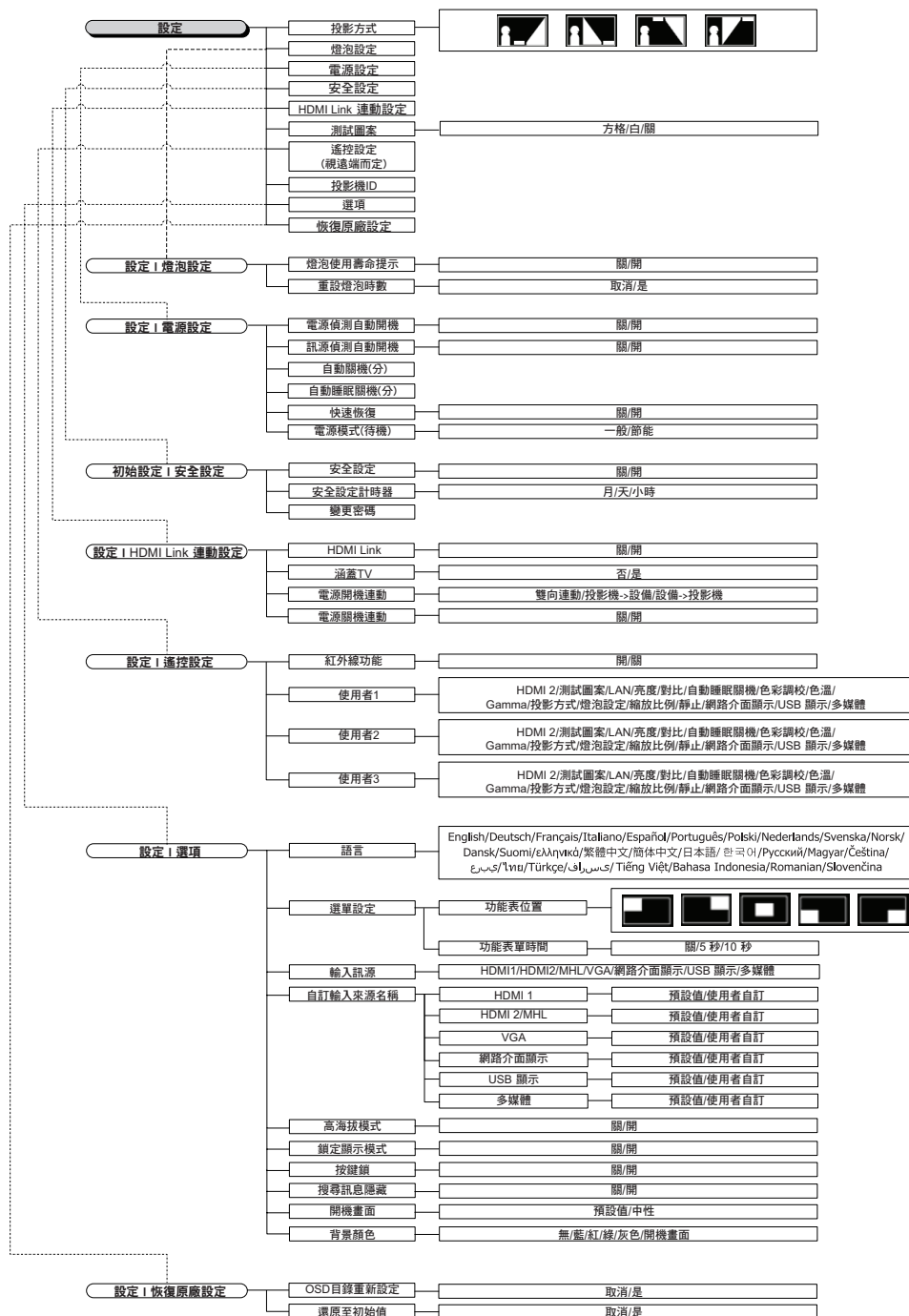

自行控制方式

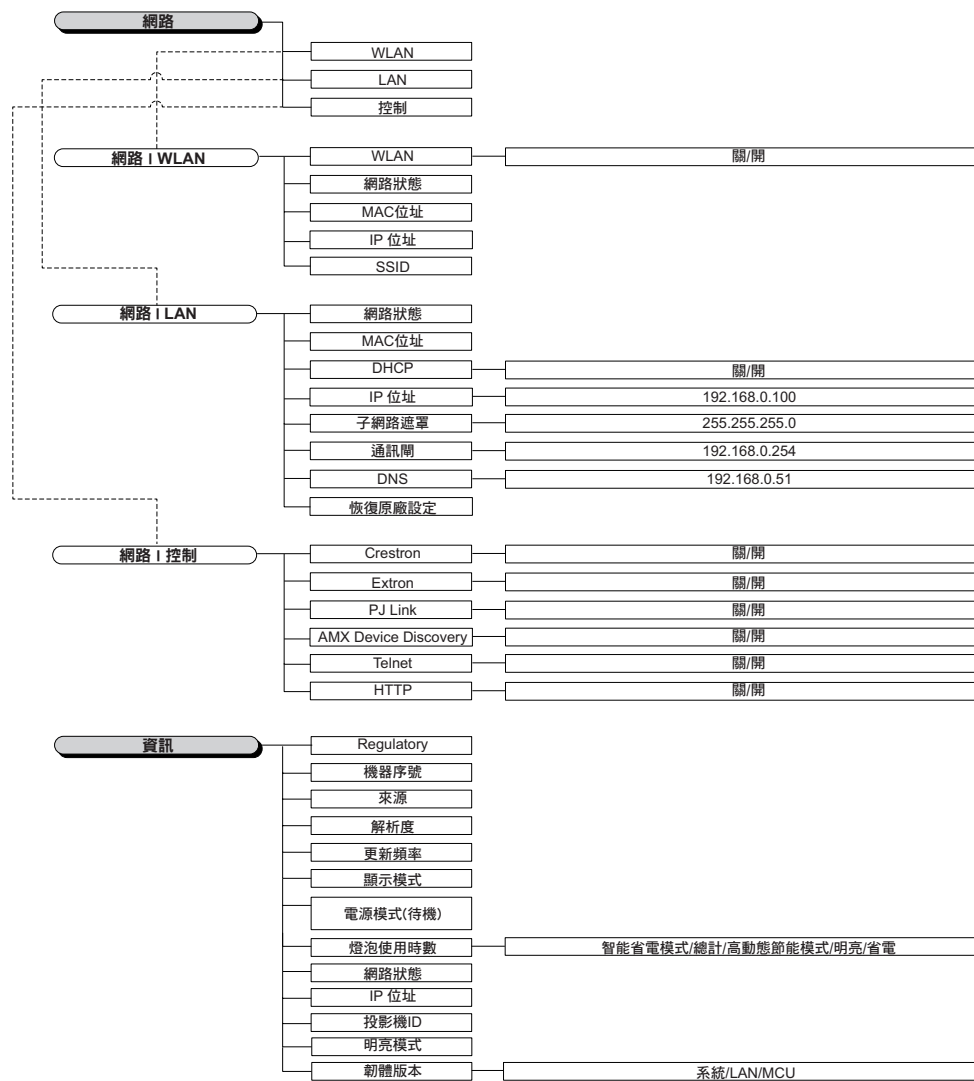

自行控制方式

顯示選單



影像設定

進入「影像設定」功能表。詳細資訊請參閱第 28 頁。

3D

進入 3D 功能表。詳細資訊請參閱第 30 頁。

螢幕寬高比

使用此功能可選擇您想要的影像比例。

- **4:3**：此比例可用於 4x3 輸入訊源，並非針對寬螢幕電視增強。
- **16:9**：此影像比例可用於 16x9 輸入訊源，如針對寬螢幕電視增強的 HDTV 和 DVD 等。
- **LBX**：此格式適用於非-16x9、letterbox 來源，且可供使用外部 16x9 鏡頭的使用者，使用完整解析度來顯示 2.35:1 寬高比。
- **Native**：取決於輸入訊源的解析度—不會執行縮放。
- **自動**：自動選擇適當的影像比例。

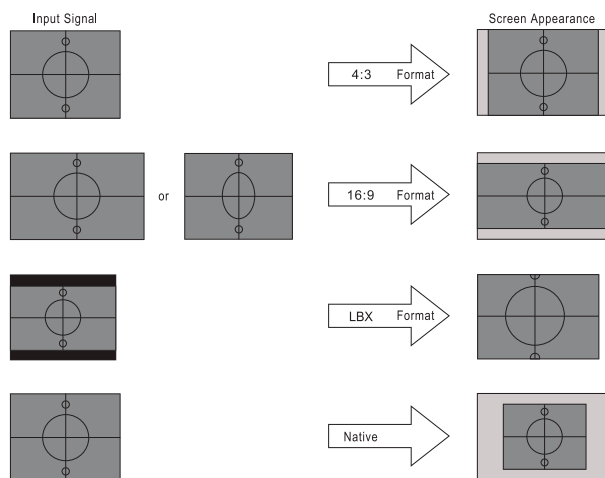

WXGA/1080P

邊緣遮罩

邊緣遮罩功能可移除視訊影像中的雜訊。修正影像邊緣遮罩，可去除影像來源邊緣上的影像編碼雜訊。

自行控制方式

縮放比例

- 按下 ◀ 可縮小影像的大小。
- 按下 ▶ 可放大投影畫面的影像。

影像位移調整

水平或垂直移動投影影像的位置。

- 按下 ◀▶ 在投影畫面上水平移動影像。
- 按下 ▲▼ 在投影畫面上垂直移動影像。

幾何校正

進入「幾何校正」功能表。詳細資訊請參閱第 31 頁。

顯示／影像設定

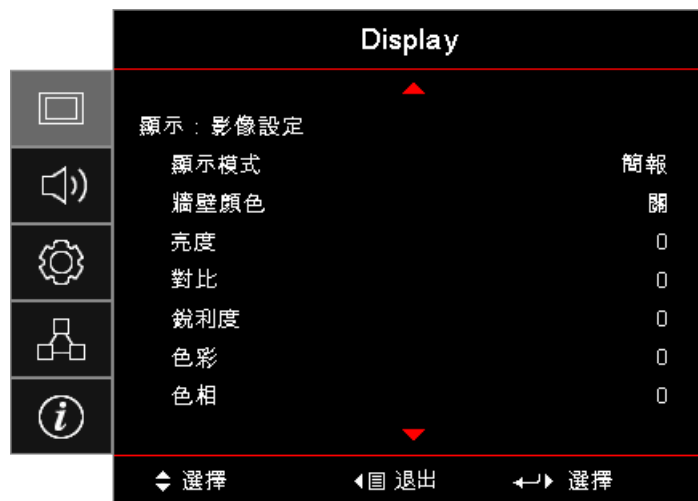

顯示模式

有許多針對各種不同影像最佳化的原廠預設值。

- **簡報**：此模式適合在投影機連接至電腦時顯示 PowerPoint 簡報。
- **明亮**：從電腦輸入最大亮度。
- **劇院**：家庭劇院適合選擇此模式。
- **sRGB**：標準化的精準色彩。
- **黑板**：在黑板（綠色）上投影時，應選擇此模式以達到最佳色彩設定。
- **DICOM SIM**：此模式可投影黑白醫療影像，例如 X 光片、MRI 等。
- **使用者**：記憶使用者的設定。
- **3D**：欲體驗 3D 效果，必須備有 3D 眼鏡。確定您的電腦／行動裝置搭載 120 Hz 訊號輸出四重緩衝繪圖卡，並已安裝 3D 播放器。

牆壁顏色

配合牆壁色彩使用此功能，以獲取最佳螢幕影像。

自行控制方式

亮度

調整影像的亮度。

- 按下 ◀ 可將影像變暗。
- 按下 ▶ 可將影像變亮。

對比

對比控制影像最亮與最暗的區域之間的差異程度。

- 按下 ◀ 可降低對比。
- 按下 ▶ 可增加對比。

銳利度

調整影像的銳利度。

- 按下 ◀ 可降低銳利度。
- 按下 ▶ 可增加銳利度。

色彩

將影像從黑白調整為色彩完全飽和。

- 按下 ◀ 可減少影像中的色彩量。
- 按下 ▶ 可增加影像中的色彩量。

色相

調整紅綠的色彩平衡。

- 按下 ◀ 可增加影像中的綠色量。
- 按下 ▶ 可增加影像中的紅色量。

Gamma

在電影、影像、圖像、標準 (2.2)、1.8、2.0、2.4 中選擇 Gamma 類型。

顏色設定

進入「影像設定」功能表。詳細資訊請參閱第 32 頁。

訊號

進入訊號功能表。設定投影機訊號內容。輸入訊源支援 VGA 時，即可使用此功能。詳細資訊請參閱第 33 頁。

明亮模式

調整燈泡式投影機的明亮模式設定。

- **明亮：**選擇「明亮」增加亮度。
- **節能：**選擇「節能」降低投影機燈泡的亮度，可節省耗電量並延長燈泡壽命。
- **高動態節能模式：**選擇「高動態節能模式」可降低燈泡電源。燈泡電源將根據內容的明亮度改變，並在 100% 與 30% 之間動態調整燈泡耗電量。燈泡壽命將可延長。
- **智能省電模式：**啟動智能省電模式時，即可自動偵測內容的明亮程度，以在無活動時大幅降低燈泡耗電量（最高達 70%）。

自行控制方式

Display / 3D

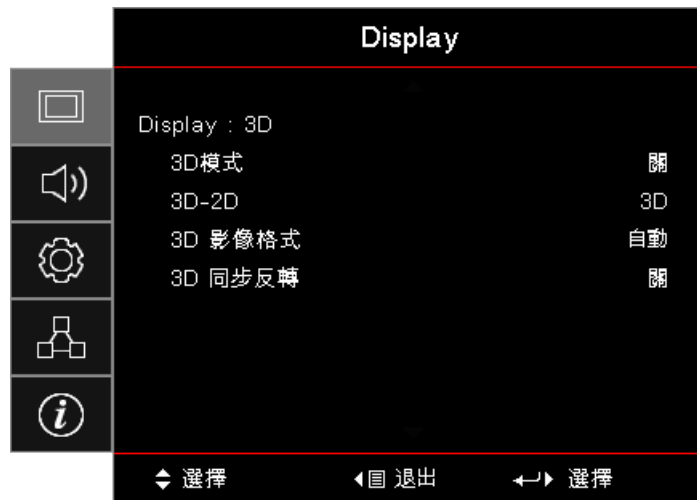

3D 模式

- **DLP Link**：選擇 DLP Link 以使用適合 DLP Link 3D 眼鏡的最佳設定。
- **IR**：選擇紅外線，為紅外線式 3D 影像使用最佳設定。
- **關閉**：選擇「關閉」以關閉 3D 模式。

3D→2D

按下 ◀▶ 選擇投影機顯示 2D（左）或 2D（右）的 3D 內容，無須使用 3D 眼鏡就能欣賞 3D 內容。此設定也可用於雙投影機被動 3D 安裝。

3D 影像格式

- **自動搜尋**：偵測到 3D 識別訊號後，將自動選擇 3D 格式。(僅限 HDMI 1.4 3D 來源)
- **SBS**：以「並列」影像格式顯示 3D 訊號。
- **Top and Bottom**：以「上下」影像格式顯示 3D 訊號。
- **訊框交換顯示**：以「訊框交換顯示」影像格式顯示 3D 訊號。

3D 同步反轉

按下 ◀▶ 以啟用或停用 3D 同步反轉功能以反轉影像。

注意：調整後會儲存 3D 設定。

自行控制方式

Display / Geometric Correction

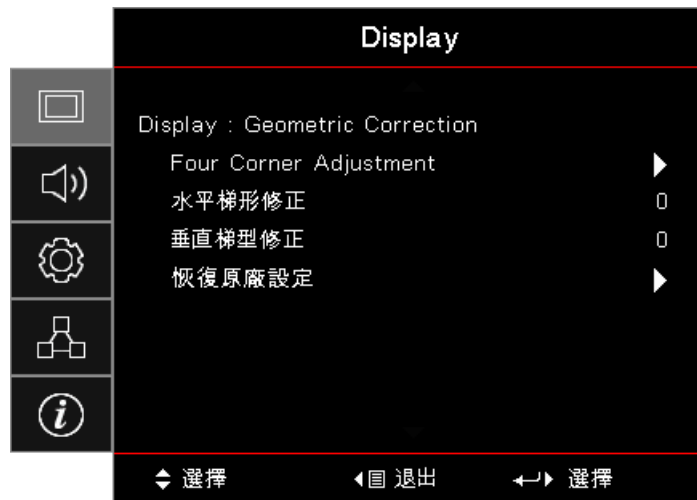

Four Corners Adjustment

選擇「是」以進行幾何校正調整。

使用 ▲▼◀▶ 鍵選擇要調整的邊角。按下  (Enter) 按鈕並使用 ▲▼◀▶ 調整邊角。按下 Enter 然後按 ↑↓ 可選擇幾何校正。

按下 ▲▼ 可選擇邊角調整。在邊角調整選單中，使用 ▲▼◀▶ 鍵並按下  (Enter) 按鈕可選擇指定邊角。使用 ▲▼◀▶ 鍵來調整選擇的邊角。

水平梯形修正

選擇「是」以進行幾何校正調整。

按下 ◀▶ 可在投影機斜投螢幕時，補償水平影像變形。

垂直梯形修正

選擇「是」以進行幾何校正調整。

按下 ◀▶ 可在投影機斜投螢幕時，補償垂直影像變形。

恢復原廠設定

重設所有幾何校正值為原廠預設值。

自行控制方式

顯示／影像設定／顏色設定



BrilliantColor™

此可調式項目採用新的色彩處理演算法與系統水平增強功能，能夠提供更高的亮度，同時保有影像的全真生動色彩。範圍從 1 到 10。若偏好較鮮明的增強影像，可調整至最大設定值。如需較平順自然的影像，請調整至最小設定值。

Color Temperature

調整色溫。使用冷色調，畫面看起來較冷硬，使用暖色調，畫面看起來較溫暖。

色彩調校

進入色彩調校功能表。詳細資訊請參閱第 34 頁。

RGB進階調整

- **RGB進階調整**：此設定允許設定影像的亮度（增益）及對比（偏差）。
- **恢復原廠設定**：恢復 RGB 增益／偏差的原廠預設設定。

色彩空間

從自動、RGB、YUV 中選擇合適的色彩矩陣類型。

- **僅限 HDMI**：在自動、RGB (0-255)、RGB (16-235)、YUV 中選擇色彩矩陣。

注意：

- **增強色彩範圍**：設定 HDMI 色彩範圍為 0 - 255。
- **正常色彩範圍**：設定 HDMI 色彩範圍為 16 - 235。

自行控制方式

顯示／影像設定／訊號



自動

設定自動為開或關以鎖定或解鎖相位及頻率功能。

- **停用**：關閉自動鎖定。
- **啟用**：開啟自動鎖定。

頻率

變更顯示資料頻率，使其符合電腦顯示卡的頻率。出現閃動不定的直條時，亦可使用此功能進行調整。

相位

將畫面的訊號時序與顯示卡進行相位同步。如果出現不穩定的畫面或閃動影像，請使用此功能來修正。

水平位置

- 按下 ◀ 可向左移動影像。
- 按下 ▶ 可向右移動影像。

垂直位置

- 按下 ◀ 可向下移動影像。
- 按下 ▶ 可向上移動影像。

自行控制方式

顯示／影像設定／顏色設定／色彩調校



色彩（白色除外）

按下 ◀▶ 可選擇色彩。

按下 ▲▼ 可選擇色調、飽和度或增益，而按下 ◀▶ 可調整設定。

白

按下 ◀▶ 選擇「白」。

按下 ▲▼ 可選擇紅、綠或藍，而按下 ◀▶ 可調整設定。

恢復原廠設定

重設所有色彩設定為原廠預設值。

退出

退出色彩調校功能表。

注意：

- 綠色、藍色、青色、黃色、洋紅色皆可透過各色彩的 HSG 進行個別調整。
- 可分別調整紅色、綠色、藍色的白階。

音頻



內建揚聲器

- **自動搜尋：**自動調整內建揚聲器。
- **關閉：**關閉內建揚聲器。
- **打開：**開啟內建揚聲器。

自行控制方式

靜音

開啟或關閉聲音。

- **關閉**：揚聲器音量及音訊輸出皆開啟。
- **打開**：揚聲器音量及音訊輸出皆關閉。

音量

按下 ◀ 以降低音量。

按下 ▶ 以提高音量。

Audio Out



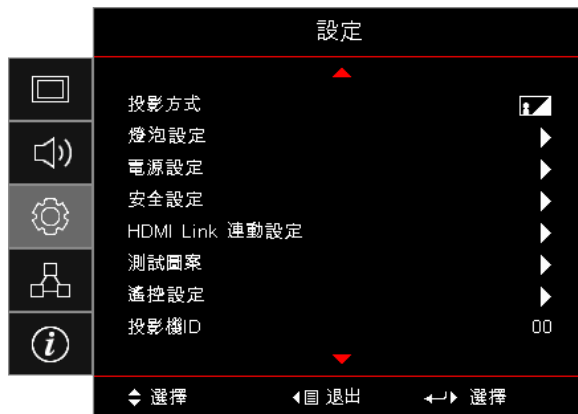

按下 ◀▶ 以選擇聲音來源輸出。

設定



投影方式

選擇投影方法：

-  **正面投影**
原廠預設設定。
-  **背面投影**
選擇此功能時，投影機會反轉影像，因此您可以從半透明螢幕後方投影。
-  **懸掛上方投影**
選擇此功能時，投影機會上下反轉影像，以進行懸掛上方投影。
-  **背面上方投影**
選擇此功能時，投影機會同時上下左右反轉應向。您能夠以懸掛上方投影的方式，從半透明螢幕後方投影。

燈泡設定

進入燈泡設定功能表。詳細資訊請參閱第 36 頁。

電源設定

進入電源設定功能表。詳細資訊第 37 頁。

安全設定

進入安全設定功能表。詳細資訊第 38 頁。

自行控制方式

HDMI Link 連動設定

進入HDMI Link 連動設定功能表。詳細資訊請參閱第 40 頁。

測試圖案

顯示測試圖案。圖案有「格子」、「白色」及「無圖案」。

遙控設定

進入遙控器設定功能表。詳細資訊請參閱第 41 頁。

投影機ID

從 00 到 99 中，選擇兩位數的投影機 ID。

選項

進入選項功能表。詳細資訊請參閱第 41 頁。

恢復原廠設定

將所有選項恢復成預設原廠設定。

設定／燈泡設定

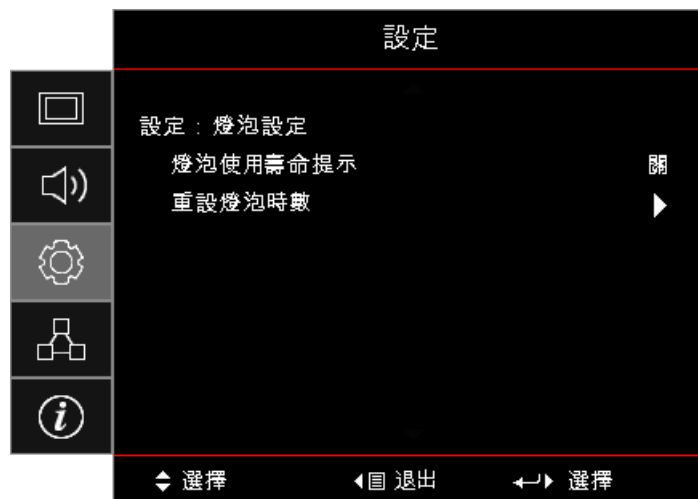

燈泡使用壽命提示

啟用或停用燈泡使用壽命提示。

- **打開**：燈泡使用壽命剩餘不到 30 小時，便會顯示警告訊息。
- **關閉**：不會顯示警告訊息。

重設燈泡時數

更換燈泡後，重設燈泡時數可準確反映新燈泡的使用壽命。

1. 選擇重設燈泡時數。
將會顯示確認畫面。
2. 選擇是可將燈泡時數設為 0。

自行控制方式

設定／電源設定



電源偵測自動開機

啟用或停用電源偵測自動開機。

- **打開**：投影機會在供應 AC 電源時自動開機。
- **關閉**：投影機必須正常開機。

訊源偵測自動開機

啟用或停用訊源偵測自動開機。

- **打開**：投影機會在偵測到有效訊號時自動開機。
- **關閉**：停用在偵測到有效訊號時觸發開機。

注意：

- 適用於 VGA 或 HDMI 訊號輸入。
- 若在關閉投影機時仍持續輸入訊號來源 (顯示在畫面上的最後影像來源)，將不會重新啟動，除非：
 - 終止最後影像來源並重新輸入訊號來源。
 - 拔除及重新插上投影機電源。
- 選用功能視地區而有不同。
- 只有在待機模式為啟動時可使用

自動關機 (分)

設定自動關機間隔。依預設值，投影機會在無訊號 0 分鐘後，關閉燈泡電源。警告訊息會在關機前 60 秒顯示。

自動睡眠關機 (分)

設定自動睡眠關機間隔。投影機會在經過指定的無活動時間期間之後關機 (無論有無訊號)。警告訊息會在關機前 60 秒顯示。

快速恢復

如果將「快速恢復」設為「開」，則在關閉投影機後 100 秒內再次開啟投影機，投影機即可恢復運作。

注意： 投影機須等待 100 秒後，才會 100% 關閉。

自行控制方式

電源模式（待機）

- **節能**：選擇「節能」可更省電（< 0.5W）。
- **使用中**：選擇「使用中」即返回正常待機模式。

注意：

- 電源模式（待機）設為節能時，VGA & 音訊直通及 RJ45 將會停用。RS232 控制只能提供有限的功能。
- 選用功能視地區而有不同。

設定／安全設定

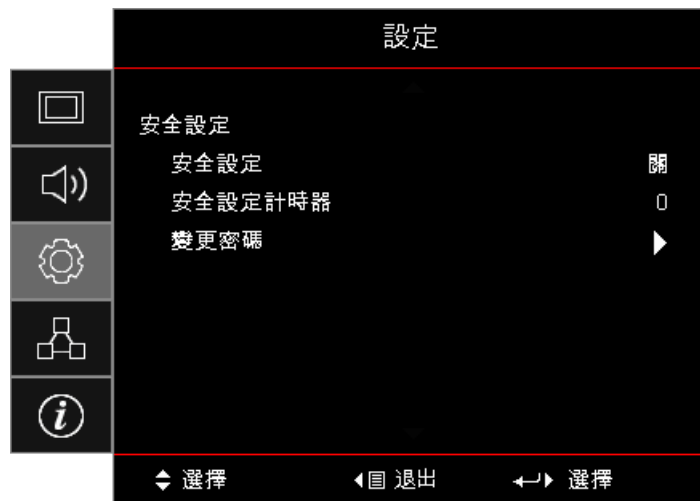

安全設定

啟用或停用安全設定密碼。

- **打開**：需要目前的密碼才能開機並存取安全設定功能表。
- **關閉**：系統開機後無須密碼。

啟用安全設定時，以下畫面會在啟動時與允許存取安全設定功能表之前顯示：

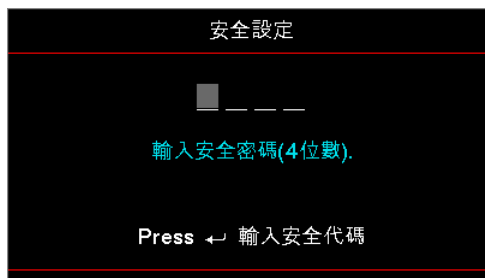

注意：預設密碼：1, 2, 3, 4.

安全設定計時器

進入安全設定計時器功能表。

輸入無須密碼就能使用投影機的月、天及小時。退出至設定功能表就會啟動安全設定計時器。

啟動後，投影機會在指定的日期與時間要求輸入密碼，以便開機和存取安全設定功能表。

自行控制方式

若投影機在使用中，且安全設定計時器功能表已啟動，則會在需要輸入密碼前 60 秒顯示以下畫面。

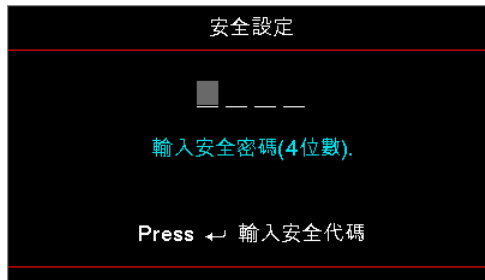

注意: 若輸入錯誤的密碼三次，裝置會在 10 秒後自動關機。

變更密碼

使用此子功能表變更投影機的安全設定密碼。

1. 請從安全設定子功能表選擇變更密碼。確認變更密碼對話方塊隨即顯示。
2. 選擇是。
3. 輸入預設密碼 <1> <2> <3> <4>。
第二個密碼畫面隨即顯示。

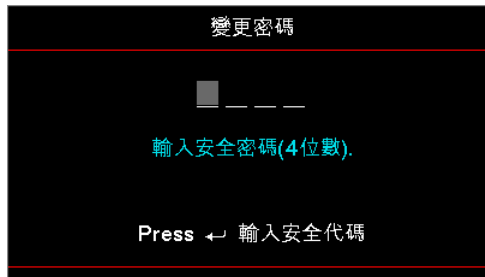

4. 輸入新密碼兩次，以便驗證。

注意: 若新密碼不符，密碼畫面會再次顯示。

自行控制方式

設定 / HDMI Link 連動設定

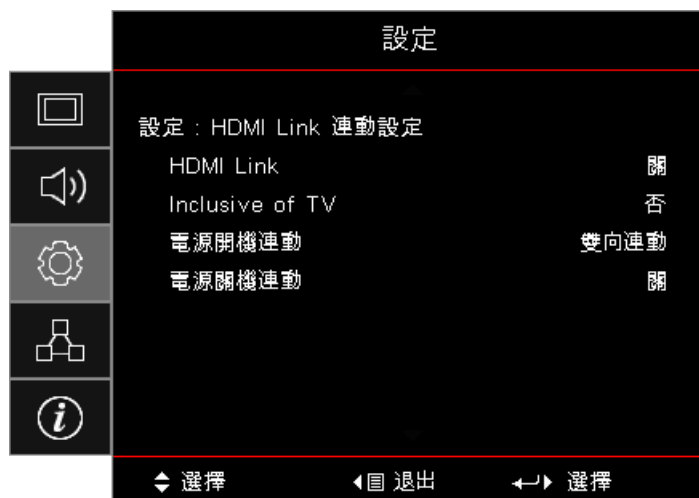

HDMI Link

啟用 / 停用 HDMI Link 功能。涵蓋的TV、開機連動及關機連動選項，只可在此設定設為「開」時使用。

注意: 使用 HDMI 纜線將 HDMI CEC 相容裝置連接至投影機時，您可以使用投影機 OSD 上的 HDMI Link 連動控制功能，以相同的開機或關機狀態控制這些裝置。這可讓一台裝置或多台裝置透過標準配置中的 HDMI Link 連動功能，進行群組開機或關機；您的 DVD 播放機可透過擴大機、或家庭劇院系統連接至投影機。

- 選用功能視地區而有不同
- 只有在待機模式為啟動時可使用

Inclusive of TV

若您要讓TV與投影機自動同時關機，請設為「是」。若不要讓這兩個裝置同時關機，請將設定設為「否」。

電源開機連動

CEC 開機指令。

- **雙向連動：**投影機與 CEC 裝置將同時開啟。
- **投影機->設備：**CEC 裝置只會在投影機開啟後開啟。
- **設備->投影機：**投影機只會在CEC 裝置開啟後開啟。

電源關機連動

若設定設為「開」，HDMI Link 與投影機將同時自動關閉。設為「關」，HDMI Link 與投影機將不會同時自動關閉。

自行控制方式

設定／遙控器設定

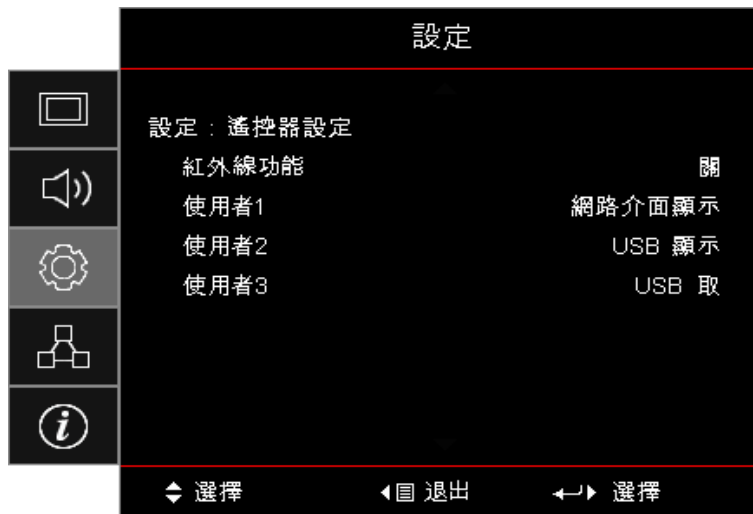

紅外線功能

啟用或停用投影機的紅外線功能。

使用者1／使用者2／使用者3

設定「使用者1」、「使用者2」、「使用者3」鍵作為以下功能的快速鍵：LAN、亮度、對比度、睡眠計時器、色彩調校、色溫、Gamma、投影方式、燈泡設定、縮放比例、測試圖案、靜止、網路介面顯示、USB 顯示、USB 讀取器、HDMI2 功能。

設定／選項

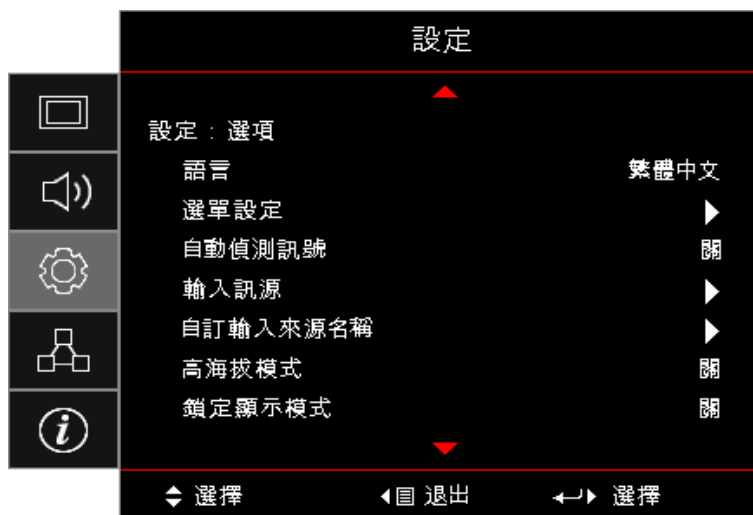

語言

進入語言功能表。選擇多語的 OSD 功能表。

選單設定

在螢幕上設定功能表位置及功能表單時間。

自動偵測訊號

選擇此選項可讓投影機自動尋找可用的輸入訊號。

輸入訊源

進入「輸入訊源」子功能表。選擇在啟動時要掃描的訊源。

自行控制方式

自訂輸入來源名稱

用於重新命名輸入功能，以便於辨識。可用的選項包括 HDMI1、HDMI2/MHL、VGA、網路介面顯示、USB 顯示及 USB 讀取器。

高海拔模式

調整風扇速度，以反映環境情況。

- **打開**：在高溫、高溼度或高海拔時，增加風扇速度。
- **關閉**：適用於正常條件的一般風扇速度。

鎖定顯示模式

選擇「開」或「關」以鎖定或解鎖調整顯示模式設定。

按鍵鎖

鎖定投影機頂部面板上的按鈕。

- **打開**：顯示確認按鍵鎖的警告訊息。
- **關閉**：投影機按鍵正常作用。

注意： 按住鍵盤上的  (Enter) 按鈕 10 秒，即可解開鍵盤鎖定

搜尋訊息隱藏

在投影畫面上隱藏資訊訊息。

- **打開**：操作時不會在螢幕上顯示狀態訊息。
- **關閉**：操作時照常在螢幕上顯示狀態訊息。

開機畫面

選擇要在開機時顯示的畫面。

- **預設**：提供的預設開機畫面。
- **中性**：此為背景色彩。

背景顏色

選擇在未偵測到訊源時，投影影像所需的背景顏色。

恢復原廠設定

- **OSD目錄重新設定**：恢復 OSD 選單設定的原廠預設設定。
- **還原至初始值**：恢復設定功能表設定的原廠預設設定。

自行控制方式

設定／選項／語言



語言

選擇多語的 OSD 功能表。在子功能表中按下  (Enter) 鈕，然後使用向上 (▲) 或向下 (▼) 鍵選擇偏好的語言。

設定／選項／選單設定

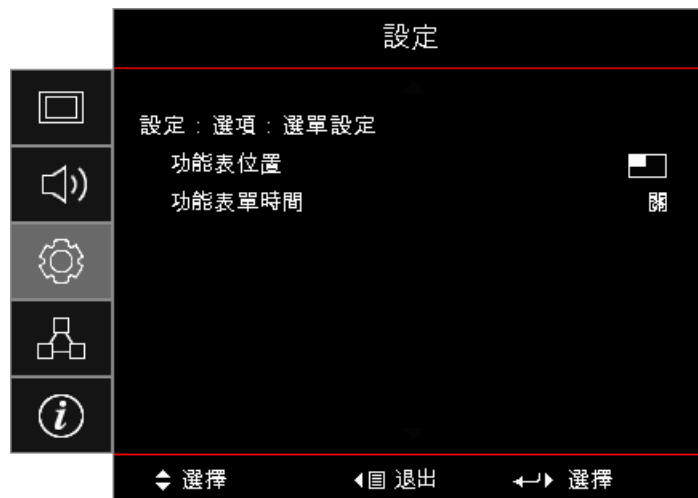

功能表位置

在顯示畫面上選擇功能表位置。

功能表單時間

設定螢幕上可看見 OSD 功能表的時間長度。

自行控制方式

設定／選項／輸入訊源

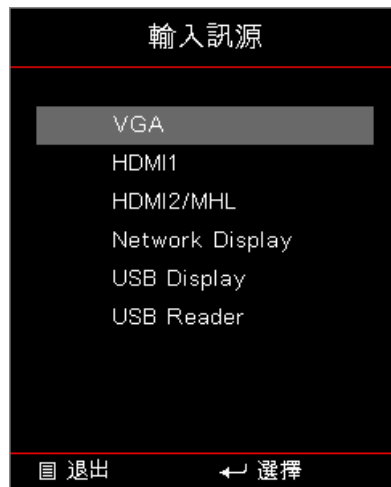

輸入訊源

使用此選項選擇輸入訊源。按下 ▲▼ 以選擇訊源。按下  (Enter) 按鈕可結束選擇。

網路



WLAN

- **WLAN**：關／開
- **網路狀態**：唯讀。
- **MAC位址**：唯讀。
- **IP 位址**：唯讀。
- **SSID**：唯讀。

LAN

進入LAN功能表。詳細資訊請參閱第 45 頁。

控制

進入控制功能表。詳細資訊請參閱第 46 頁。

自行控制方式

網路/LAN



注意: 只有在連接網路纜線後，才能存取網路子功能表。
若連線成功，OSD 顯示畫面將顯示下列對話方塊。

- **網路狀態：**顯示網路資訊。
- **MAC位址：**唯讀。
- **DHCP：**
 - **打開：**自動從 DHCP 伺服器指定 IP 位址給投影機。
 - **關閉：**手動指派 IP 位址。
- **IP 位址：**選擇 IP 位址。
- **子網路遮罩：**選擇子網路遮罩號碼。
- **通道閘：**選擇連接投影機的網路預設通道閘。
- **DNS：**選擇 DNS 號碼。
- **套用：**按下  (Enter) 按鈕可套用選擇。

自行控制方式

網路／控制



Crestron

按下 ◀▶ 以檢查啟用／停用 Crestron。

連接埠：41794

Extron

按下 ◀▶ 以檢查啟用／停用 Extron。

連接埠：2023

PJ Link

按下 ◀▶ 以檢查啟用／停用 PJ Link。

連接埠：4352

AMX Device Discovery

按下 ◀▶ 以檢查啟用／停用 AMX Device Discovery。

連接埠：9131

Telnet

按下 ◀▶ 以檢查啟用／停用 Telnet。

連接埠：23

HTTP

按下 ◀▶ 以檢查啟用／停用 HTTP。

連接埠：80

自行控制方式

資訊



觀看投影機資訊如下：

- Regulatory
- 機器序號
- 來源
- 解析度
- 更新頻率
- 顯示模式
- 電源模式（待機）
- 燈泡使用時數
- 網路狀態
- IP 位址
- 投影機ID
- 明亮模式
- 韌體版本

自行控制方式

USB 讀取器

相片及文件檢視器

使用者不必每次都需要電腦或行動裝置才能顯示內容。只須將 USB 儲存裝置插入內建的 USB 讀取器，使用者便能直接檢視相片及包括 PowerPoint、Word、Excel 和 PDF 等檔案格式的文件。

如何設定 USB 的多媒體檔案類型

注意：

- USB 支援至 USB 2.0
- USB 磁碟最高支援至 64GB。
- USB 磁碟僅支援一個分割區及一個裝置。
- 若您想要使用多媒體 USB 功能，必須將 USB 隨身碟插入投影機。
- 請勿連接相機的 USB 連接埠，以免出現相容性問題。

請依照這些步驟在投影機上播放相片、影片或音樂檔案：

1. 請連接 AC 變壓器的電源線，並按下電源按鈕，開啟投影機。

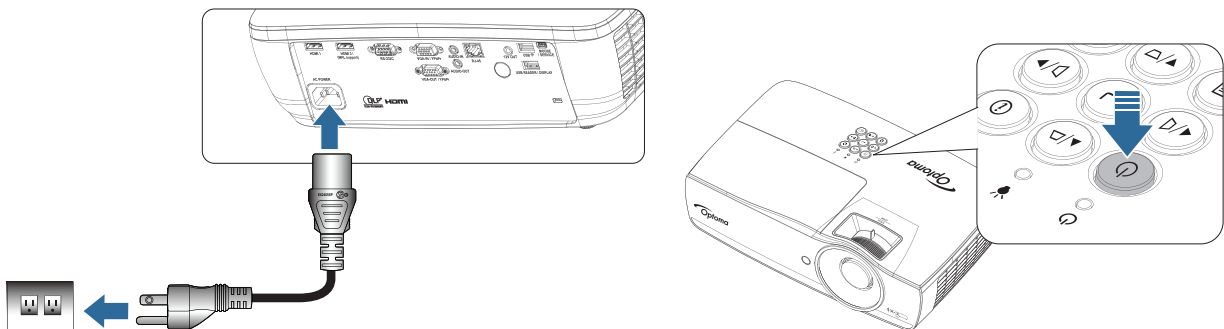

2. 請將 USB 隨身碟插入投影機。

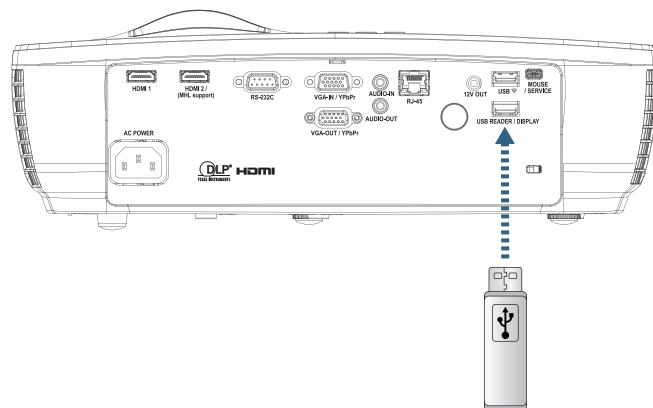

自行控制方式

若要開啟媒體功能表，請按下遙控器或鍵盤上的  (訊號源) 按鈕，然後選擇。
「USB 讀取器」功能表開啟。

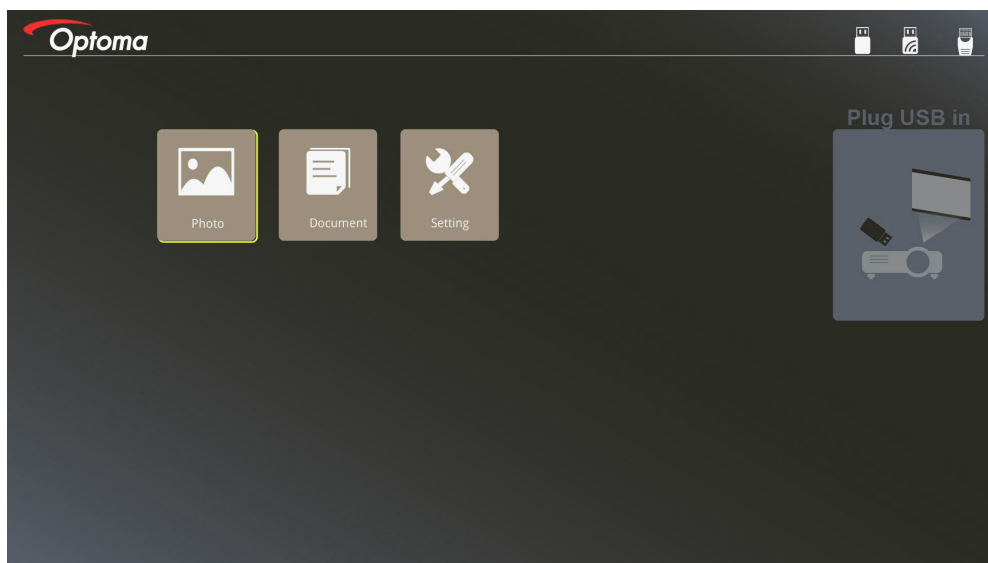

自行控制方式

3. 存取 USB 功能表並選擇多媒體檔案：相片或文件。或選擇設定選項，變更相片或文件的設定。
4. 選擇您要開啟的檔案。

多媒體設定可讓您變更相片與文件的顯示比例與間隔時間設定。

USB 支援格式

儲存	裝置類型	檔案系統	檔案及目錄層級
USB	USB 隨身碟	FAT16, FAT32, NTFS, ExFAT	最多支援 999 個目錄／檔案。 最多支援 100 個字元的路徑。

相片支援格式

影像格式	設定檔	色彩空間	大小限制
JPEG	基線	YUV400	8000*6000
		YUV420	8000*6000
		YUV422	8000*6000
		YUV440	8000*6000
		YUV444	8000*6000
	漸進式	YUV400	寬度 <= 8000 & 高度 <= 6000
		YUV420	
		YUV422	
		YUV440	
		YUV444	

- 建議：限制 BMP 及 JPG 漸進式檔案的支援大小。
- BMP 解析度最高支援 1600x1200 (3.2 秒)。
- JPEG 漸進式解析度最高支援 1600x1200。

自行控制方式

文件支援格式

檔案格式	支援版本	頁數／行數限制	大小限制	註解
Adobe PDF	PDF 1.0	最多 1000 頁 (單一檔案)	最多 75 MB	-
	PDF 1.1			
	PDF 1.2			
	PDF 1.3			
	PDF 1.4			
MS Word	British Word 95	由於 Office 檢視器無法同時載入 MS Word 檔案的所有頁面，因此頁數及行數沒有明顯限制。	最多 100 MB	簡體中文不支援粗體文字
	Word 97, 2000, 2002, 2003			
	Word 2007 (.docx), 2010 (.docx)			
MS Excel	British Excel 5, 95	列數限制：最多 595	最多 15 MB	不支援受密碼保護的工作表
	Excel 97, 2000, 2002, 2003	欄數限制：最多 256		
	Excel 2007 (.xlsx), 2010 (.xlsx)	工作表：最多 100		
	Office XP Excel	附註：單一 Excel 檔案不可同時出現以上三項限制的任何一項		
MS PowerPoint	British PowerPoint 97	最多 1000 頁 (單一檔案)	最多 19 MB	不支援投影片順序
	PowerPoint 2000, 2002, 2003			
	PowerPoint 2007 (.pptx)			
	PowerPoint 2010 (.pptx)			
	Office XP PowerPoint			
	PowerPoint presentation- -2003 and earlier(.pps)			
	PowerPoint presentation- -2007 and 2010 (.ppsx)			

注意：不支援 power point 動畫。

自行控制方式

USB 顯示（行動裝置可直接連接至 USB 連接埠）

透過 USB 連接線鏡像顯示畫面

利用您的 USB 充電線將裝置連接至投影機，便可鏡像顯示您的 iOS 或 Android 畫面。方便又輕鬆地將您的內容分享到大螢幕上。

若要鏡像顯示投影機：

1. 請連接 AC 變壓器的電源線，並按下電源按鈕，開啟投影機。

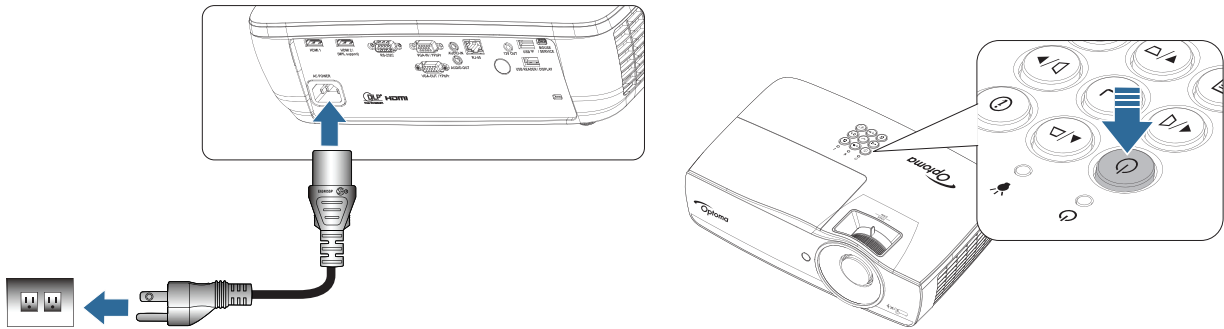

2. 使用 USB 線連接投影機和您的行動裝置。

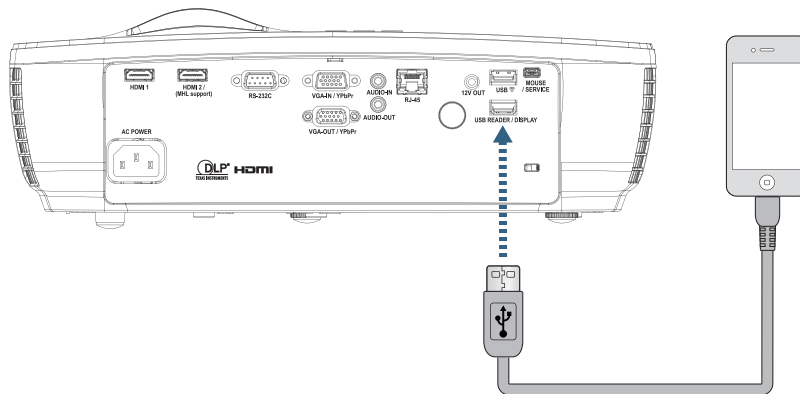

若要開啟 USB 顯示選單，請按下遙控器或鍵盤上的 **Source**（訊號源）按鈕，然後選擇的 USB 顯示選單就會開啟。

若您有 iOS 裝置，請先啟用裝置上的螢幕鏡像輸出功能。您 iOS 裝置上的螢幕會出現在投影機上。

若您有 Android 裝置，請依以下準則執行：

- a) 輕觸**設定 > 更多 > 行動網卡及可攜式熱點**，然後啟用 **USB 行動網卡**。
- b) 從 Google Play 下載 HD Cast Pro。
- c) 在您的行動裝置上開啟 HD Cast Pro 應用程式。
- d) 依照 HD Cast Pro 上的選單說明選擇投影機，並從連接的智慧型裝置顯示媒體。

自行控制方式

網路顯示

藉由選購的 WiFi 接頭進行無線投影

藉由選購的 WiFi 接頭和使用免費的行動 APP，您便能無線連接至個人的筆記型電腦、平板或行動裝置，將您的內容投影到大螢幕上。最多可同時將 4 個裝置連接至投影機。

藉由 WiFi 顯示功能，您便可解決接線雜亂的問題，增加連接的多功能性。

請依照這些步驟鏡像顯示可攜式裝置的畫面：

1. 請連接 AC 變壓器的電源線，並按下電源按鈕，開啟投影機。

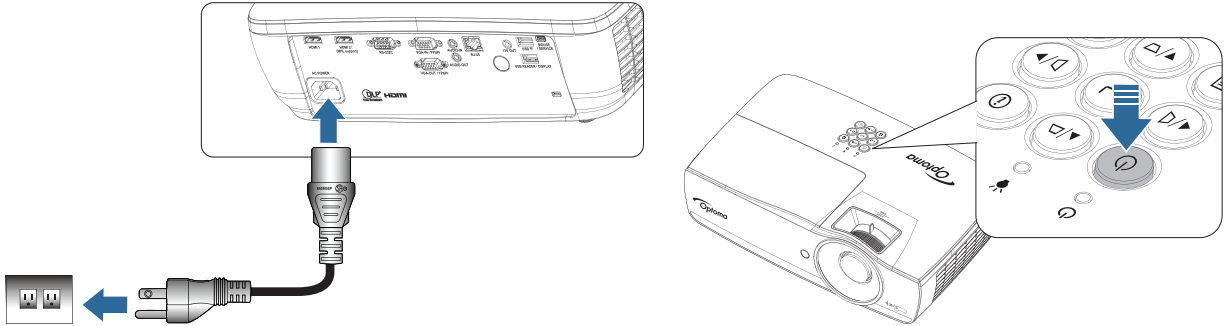

2. 視行動裝置的作業系統而定，請開啟 App Store (iOS) 或 Google Play (Android)，並將 HDCast Pro 應用程式安裝於您的行動裝置。
若您使用筆記型電腦，請從 www.optoma.com/hdcastpro 網站下載 HDCast Pro 應用程式。
3. 將 Wi-Fi 接收器（選購）插入投影機。

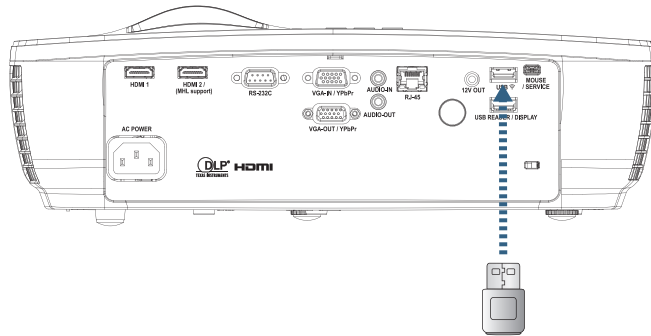

4. 透過 Wi-Fi 將可攜式裝置連線到投影機。以下為連線參數範例：
 - 投影機的 SSID：HDCastPro_XXXXXXXX
 - Wi-Fi 密碼：XXXXXXXX

注意：投影機 SSID 與 Wi-Fi 密碼會隨著連接的 Wi-Fi 接收器改變。

5. 在可攜式裝置上開啟 HDCast Pro 應用程式。
隨即開啟以下畫面。

Android

Windows

自行控制方式

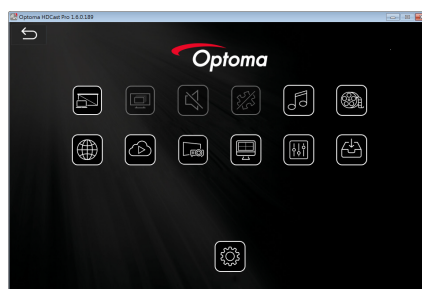
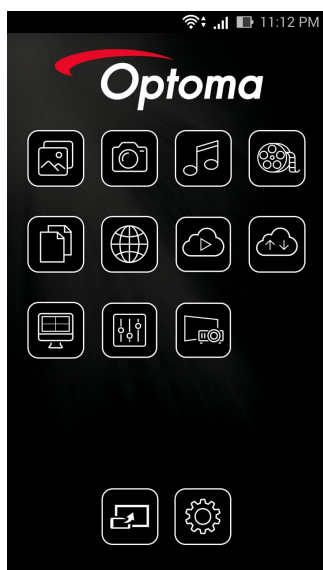

6. 請從功能表選擇 HDMirror (Android)，開始鏡像顯示可攜式裝置的畫面。

WiFi 支援作業系統

- iOS 支援最新兩個版本。
- Android 5.0 以上版本。
- MACOS 支援最新兩個版本。
- Windows 7 以上版本及 Chrome OS。
- * 某些 Windows 10 不支援擴充模式，但將於 2017 年支援。

自行控制方式

LAN 顯示

1. 將 RJ45 連接線接至投影機及 PC/MAC (筆記型電腦) 上的 RJ45 連接埠。
請確認投影機與 PC/MAC 均在同個區域網路上。
2. 從 <https://www.optoma.com/hdcastpro/> 取得 PC/MAC HD Cast Pro 軟體並安裝。
3. 開啟投影機電源 - 確認投影機是否已取得 IP 位址。
4. 將訊號來源變更為「網路顯示」。
5. 開啟 HD Cast Pro，然後按下「來源」。

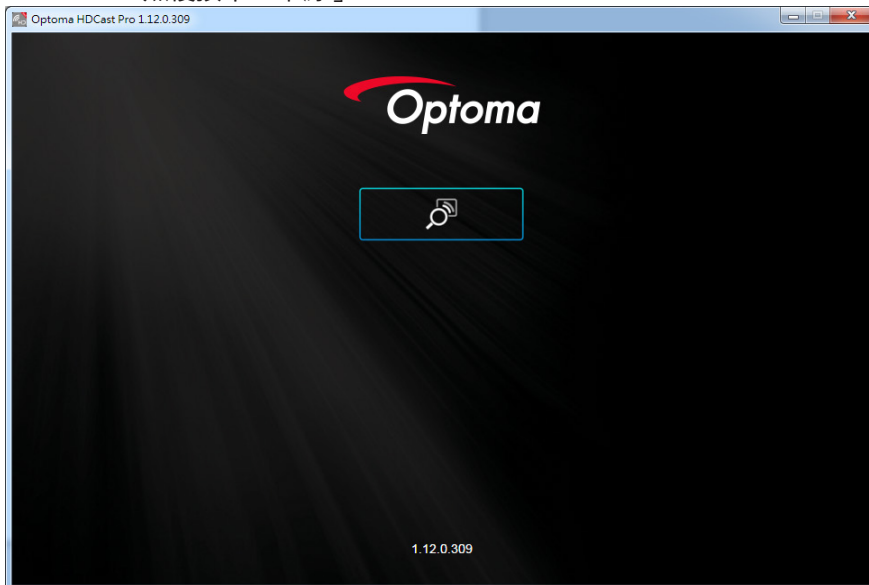

若 PC/MAC 與投影機之間完成連線，HD Cast Pro 便會找到對應的投影機。

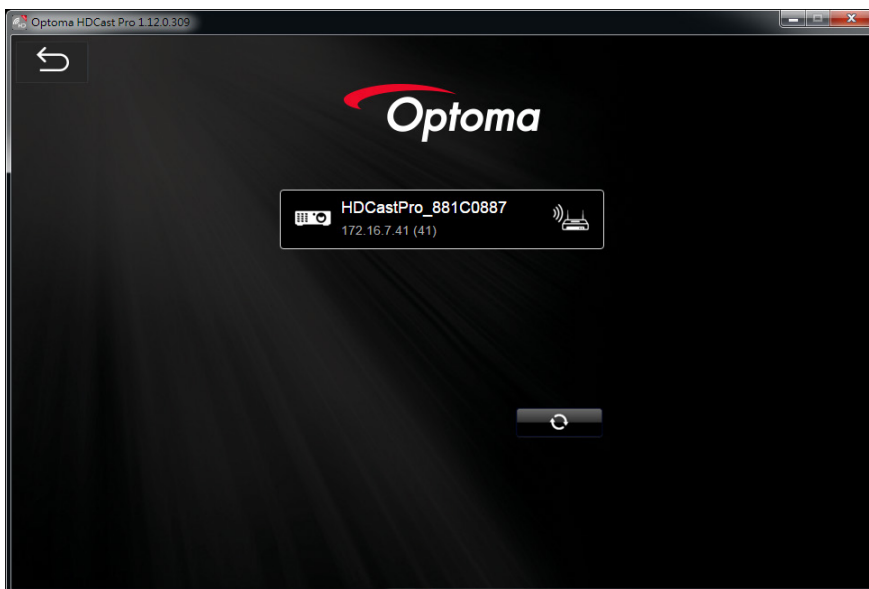

6. 按兩下投影機以進行連線。
7. 連線後，選取「鏡像顯示開啟 / 關閉」以開始鏡像顯示 PC/MAC 的畫面。

注意: 投影機與電腦應在同個網路上。確保 DHCP 模式設定為「開」，投影機將會自動取得 IP 位址。這個過程大約需要 10-20 秒。

自行控制方式

LAN_RJ45

為了提升操作的簡單與方便性，Optoma 投影機提供多種網路與遠端管理的功能。

投影機的 LAN/RJ45 功能透過網路如遠端管理可執行下列功能：電源開啟與關閉、亮度與對比調整。另外也可顯示投影機狀態，例如：視訊來源、聲音-靜音等。

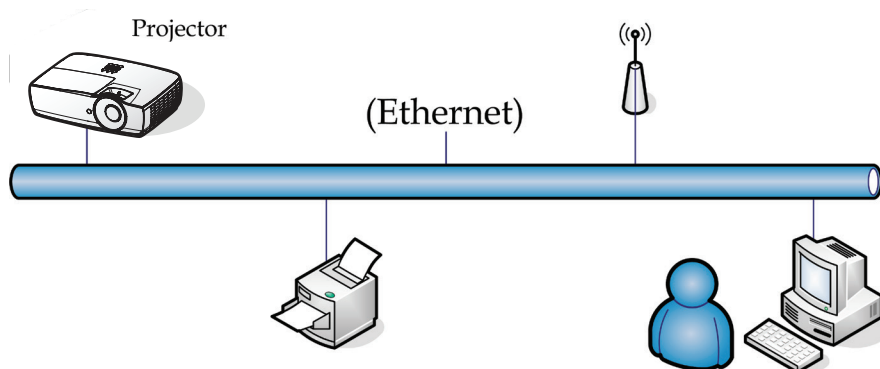

注意:

- 投影機連接至網路，請使用標準乙太網路線。
- 點對點模式（電腦直接連接投影機），請使用跳線型網路線。

自行控制方式

有線 LAN 端子功能

投影機可由電腦（筆記型電腦）或其他經 LAN/RJ45 連接埠和相容 Crestron / Extron / AMX (Device Discovery) / PJLink 連接的外部裝置控制。

- Crestron 為 Crestron Electronics, Inc. 在美國的註冊商標。
- Extron 為 Extron Electronics, Inc. 在美國的註冊商標。
- AMX 為 AMX LLC 在美國的註冊商標。
- PJLink 為 JBMIA 在日本、美國及其他國家申請的商標及標誌。

支援的外部裝置

本投影機支援 Crestron Electronics 控制器和相關軟體（如 RoomView®）的指定命令。

<http://www.crestron.com/>

本投影機相容於支援參考的 Extron 裝置。

<http://www.extron.com/>

本投影機支援 AMX (Device Discovery)。

<http://www.amx.com/>

本投影機支援所有 PJLink Class1（版本 1.00）的命令。

<http://pjlink.jbmia.or.jp/english/>

如需相關可連接 LAN/RJ45 連接埠和遙控投影機的不同類型外部裝置，以及有關支援各外部裝置控制命令的詳細資訊，請與支援服務部門直接聯絡。

自行控制方式

LAN_RJ45

1. 以 RJ45 網路線連接投影機 RJ45 連接埠與個人電腦（或筆記型電腦）。

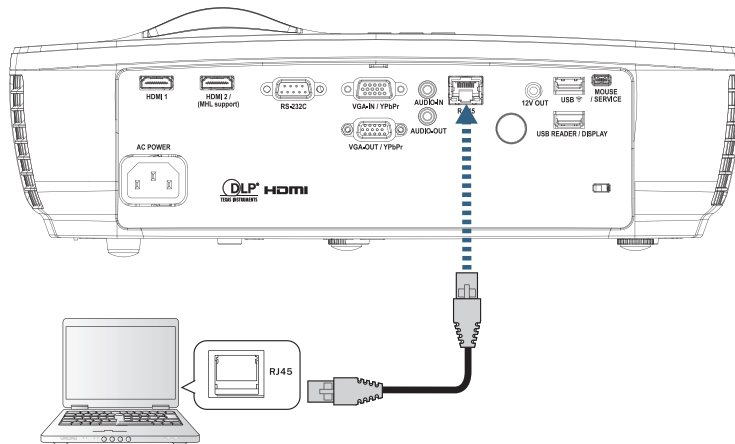

2. 在個人電腦上（或筆記型電腦），選擇「開始」->「控制台」->「網路連線」。



3. 滑鼠右鍵點按區域連線，選擇「內容」。

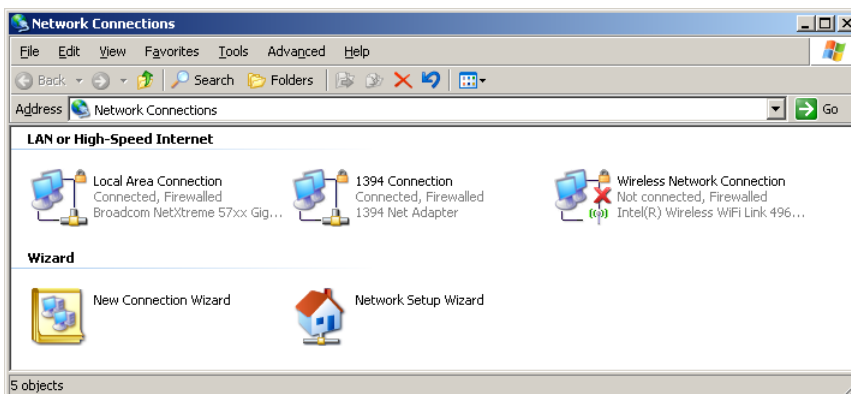

自行控制方式

4. 從開啟的「內容」視窗，選擇「一般」標籤鈕，然後選擇 Internet Protocol (TCP/IP)。

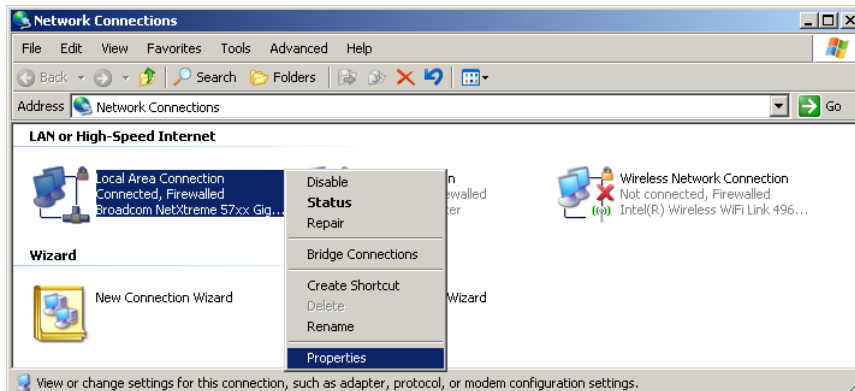

5. 點按「內容」。

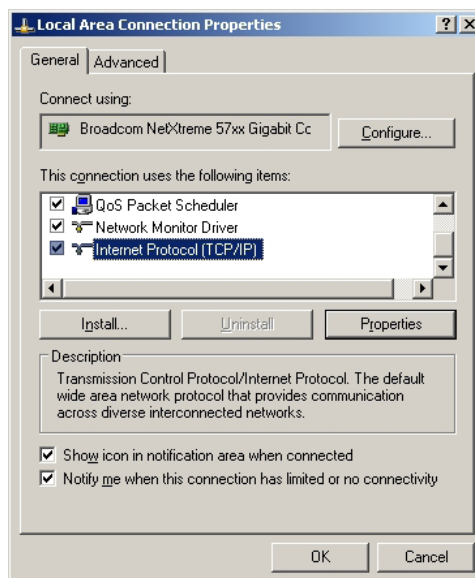

6. 填入 IP 位址與子網路遮罩，然後點按 OK。

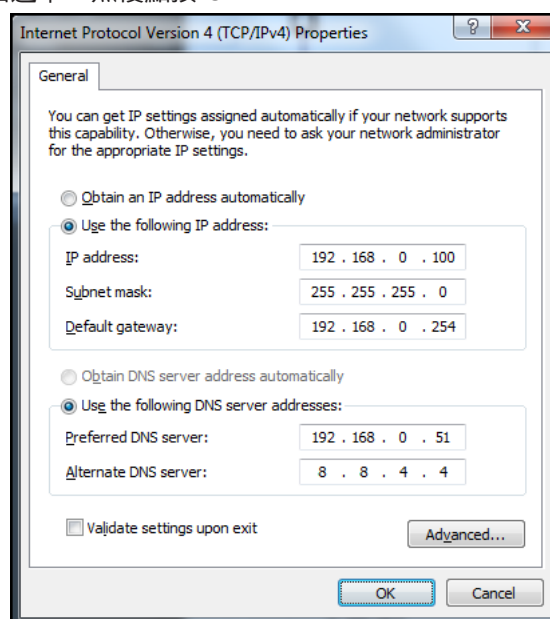

自行控制方式

7. 按下投影機的 **Menu** (功能表) 鍵。
8. 選擇 OSD-> 網路 -> 有線網路。
9. 在進入網路狀態後，請輸入以下設定：
 - DHCP：關
 - IP地址：192.168.0.100
 - 子網路遮罩：255.255.255.0
 - 通道閘：192.168.0.254
 - DNS：192.168.0.51
 - DNS2: 8.8.4.4
10. 按下 **Enter** (Enter) 確認設定。
11. 開啟瀏覽器 (例如安裝 Adobe Flash Player 9.0 以上版本的 Microsoft Internet Explorer)。
12. 在網址列中輸入 IP 位址：192.168.0.100。

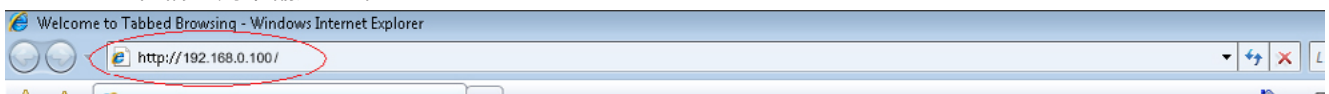

13. 按下 **Enter** (Enter)。
投影機已設定好遠端管理功能。LAN/RJ45 功能顯示如下：
如需更多資訊，請上網至 <http://www.crestron.com>。

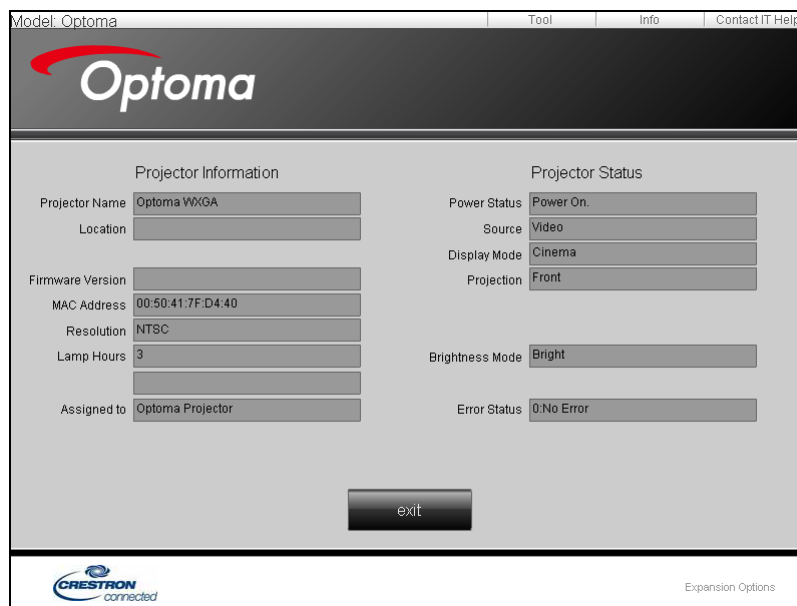

自行控制方式

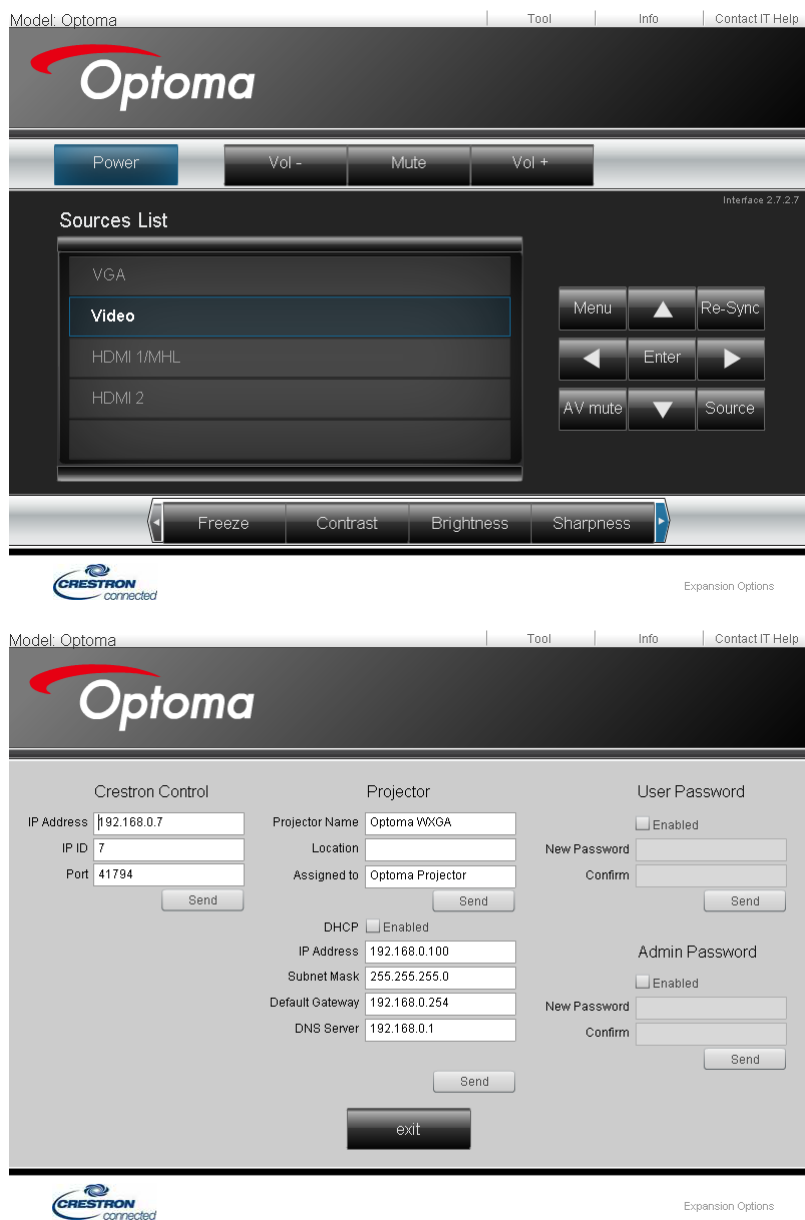

RS232 by Telnet 功能

除了由專門 RS232 命令控制，透過「超級終端機」通訊將投影機連接至 RS232 介面，還有另一種 RS232 命令控制方式，即所謂適用 LAN/RJ45 介面的「RS232 by TELNET」。

自行控制方式

「RS232 by TELNET」快速入門指南

檢查並取得投影機 OSD 上的 IP 位址。

確定筆記型電腦/電腦可存取投影機網頁。

確定可在由筆記型電腦/電腦執行「TELNET」功能篩選時停用「Windows 防火牆」設定。

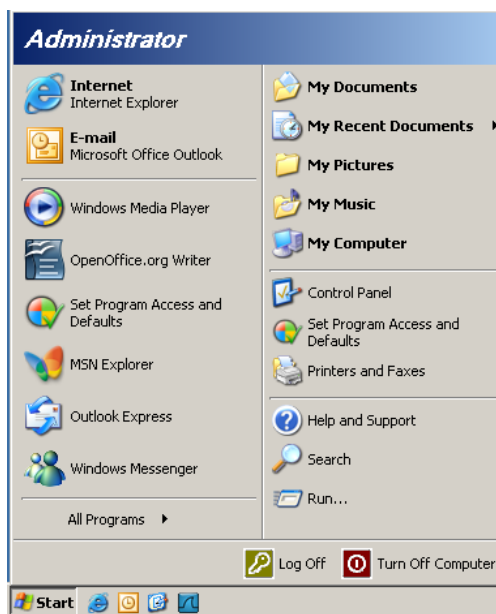

1. 開始 => 所有程式 => 附屬應用程式 => 命令提示字元。

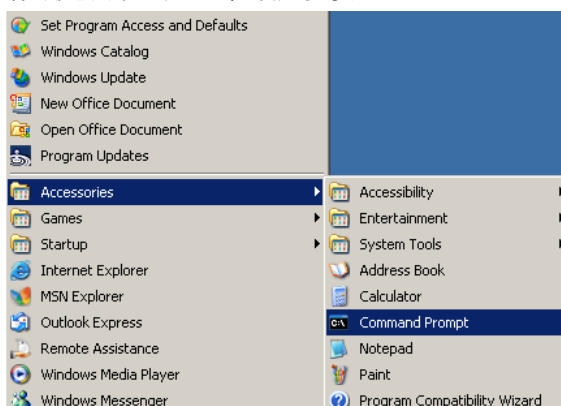

2. 輸入如下的命令格式：
telnet ttt.xxx.yyy.zzz 23（按下「Enter」鍵）
（ttt.xxx.yyy.zzz：投影機的 IP 位址）
3. 若 Telnet 連線已就緒，且使用者可進行 RS232 命令輸入，則按下「Enter」鍵，RS232 命令將產生作用。

自行控制方式

如何在 Windows VISTA / 7 中啟用 TELNET

根據 Windows VISTA 預設安裝，並未包含「TELNET」功能。但使用者可啟用「開啟或關閉 Windows 功能」的方式來使用。

1. 在 Windows VISTA 中開啟「控制台」。

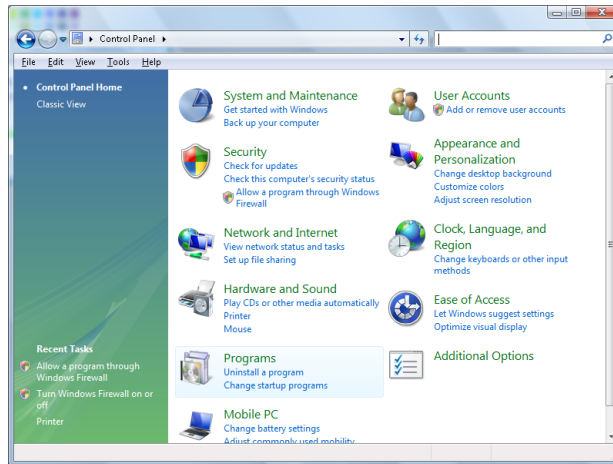

2. 開啟「程式」。

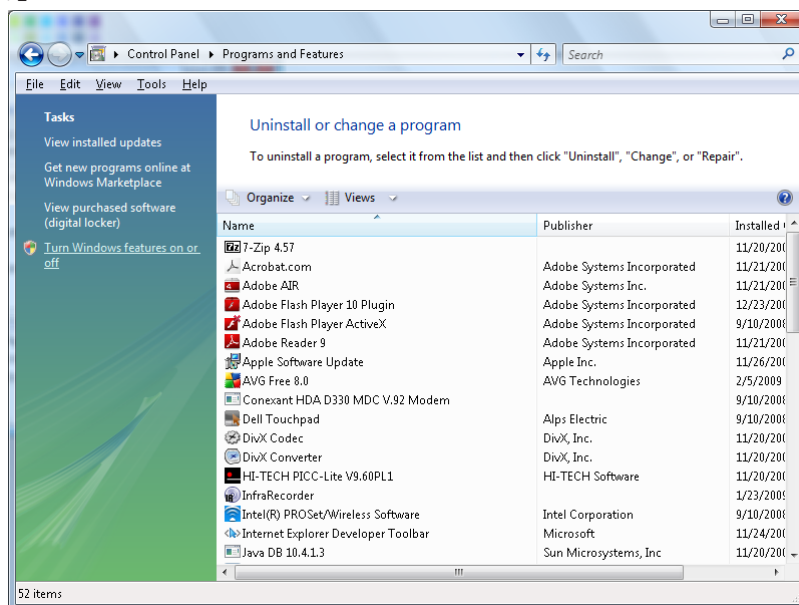

3. 選擇「開啟或關閉 Windows 功能」為開啟。

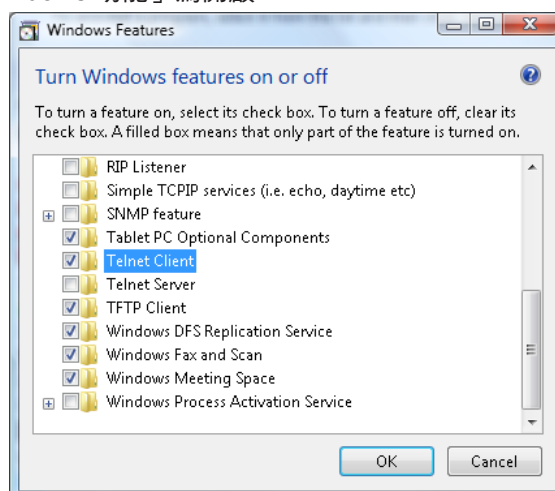

自行控制方式

4. 勾選「Telnet 用戶端」選項，然後按「確定」按鈕。

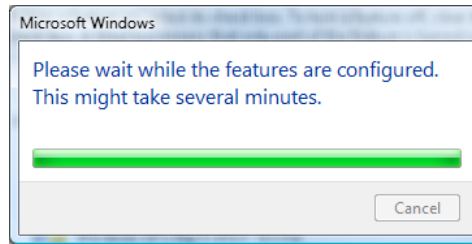

「RS232 by TELNET」規格表：

1. Telnet: TCP.
2. Telnet 連接埠：23 Telnet 連接埠：(如需詳細資訊，請與服務專員或團隊聯絡)
3. Telnet 公用程式：Windows「TELNET.exe」(主控台模式)
4. 正常中斷 RS232-by-Telnet 控制連接：在 TELNET 連線就緒後直接關閉 Windows Telnet 公用程式。
Telnet 控制項限制 1：Telnet 控制項應用程式的連續網路裝載低於 50 位元組。
Telnet 控制項限制 2：Telnet 控制項的單一完整 RS232 命令低於 26 位元組。
Telnet 控制項限制 3：下一個 RS232 命令的最低延遲必須超過 200 (ms)。
(*, 在 Windows XP 內建「TELNET.exe」公用程式中，按下「Enter」鍵將出現「歸位字元」及「換行」代碼。)

附錄

疑難排解

若您遇到投影機的問題，請參閱以下資訊。如果問題仍存在，請聯絡當地經銷商或服務中心

影像

螢幕上無影像

- 請確定所有的連接線和電源連接，如「安裝」一節所述，皆已正確且牢固地連接。
- 請確定接頭的接腳沒有彎曲或損壞。
- 請檢查投影機燈泡是否安裝牢固。請參閱「更換燈泡」一節。
- 請確定您已取下鏡頭蓋並開啟投影機。

影像失焦

- 請確定取下鏡頭蓋。
- 請調整投影機鏡頭上的對焦環。
- 請確定從投影機到投影螢幕距離是在規定的距離之內。請參閱第15-21頁。

顯示 16:9 的 DVD 影片時，影像會被拉長

- 播放橫向 DVD 或 16:9 DVD 時，投影機將在投影機側以 16:9 格式顯示最佳影像。
- 播放 LBX 格式的 DVD 標題時，請在投影機 OSD 上將格式變更為 LBX。
- 播放 4:3 格式的 DVD 標題時，請在投影機 OSD 上將格式變更為 4:3。
- 如果影像仍被拉長，您可參考下列事項調整影像比率：
- 將您的 DVD 播放機顯示設定影像比例設定為 16:9 (寬螢幕) 的影像比例。

影像太小或太大

- 調整鏡頭的縮放控制圈。
- 移動投影機，使其更靠近或更遠離螢幕。
- 按下投影機面板上的  (功能表) 鍵，前往「顯示設定 -> 螢幕寬高比」。請嘗試不同的設定。

影像出現傾斜：

- 請嘗試變更投影機位置，使其位於螢幕中央並低於螢幕底部，然後使用 PureShift 調整影像位置。
- 使用 OSD 的「顯示設定 -> 幾何校正 -> 垂直梯型修正」進行調整。

影像反轉

- 從 OSD 選擇「系統 -> 投影方式」，調整投影方向。

附錄

其他

投影機停止回應所有控制

- 請先試著關掉投影機，拔掉電源線並等待至少 20 秒，再重新接上電源。

燈泡燒掉或發出爆裂聲

- 當燈泡接近使用壽命時，燈泡可能會燒掉並發出巨大砰的一聲。如果發生這種情況，在更換燈泡組件前，請勿將投影機打開。請依第 68 頁的「更換燈泡」的程序來更換燈泡。

投影機 LED 狀態指示燈

訊息	電源 LED  ○ (紅色)	電源 LED  ○ (綠色)	溫度 LED  ○ (紅色)	燈泡 LED  ○ (紅色)
待機狀態		○	○	○
開機 (暖機中)	○	閃爍 0.25 秒熄滅 0.25 秒亮起	○	○
電源開啟與燈泡亮起	○		○	○
關機 (冷卻中)	○	閃爍 0.5 秒熄滅 0.5 秒亮起 冷卻風扇關閉後， 將回到紅燈恆亮狀態。	○	○
快速恢復 (100 秒)	○	閃爍 0.25 秒熄滅 0.25 秒亮起	○	○
錯誤 (燈泡故障)	閃爍	○	○	
錯誤 (風扇故障)	閃爍	○	閃爍	○
錯誤 (過熱)	閃爍	○		○

注意:

- 持續亮燈 => 
- 無亮燈 => ○

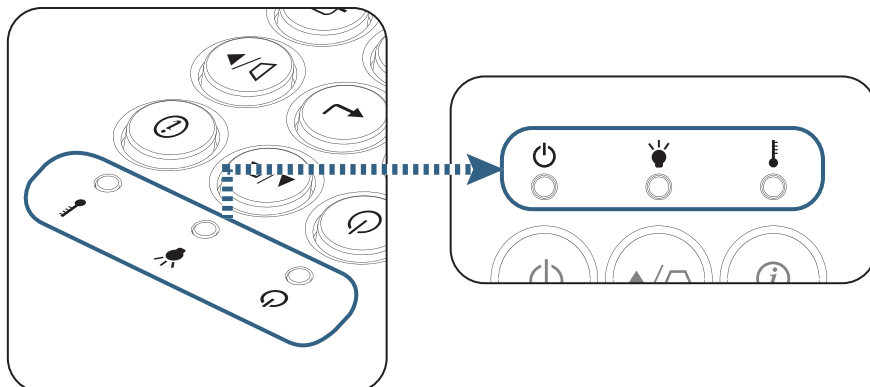

附錄

LED 燈的狀態

螢幕上訊息

- 風扇故障：
投影機將自動關閉。
- 溫度過高：
投影機將自動關閉。
- 更換燈泡：
燈泡接近其規定的使用壽命。
建議更換燈泡。

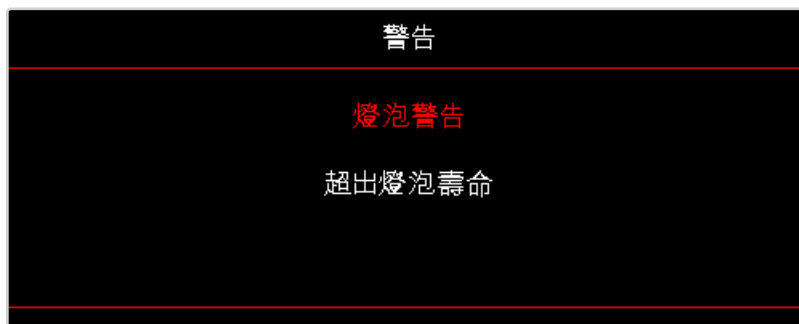

警告：務必使用原廠燈泡。

遙控器

若遙控器無法作用

- 檢查遙控器的操作角度是否與投影機紅外線接收器之間保持在 $\pm 15^\circ$ 之內。
- 請確認遙控器與投影機之間沒有障礙物。並使遙控器與投影機距離小於 7 公尺（23 英尺）。
- 請確定電池均正確裝入。
- 若電池電力不足時，請更換電池。

附錄

更換燈泡

投影機可自動偵測燈泡壽命。接近燈泡壽命時，您將收到警告訊息。

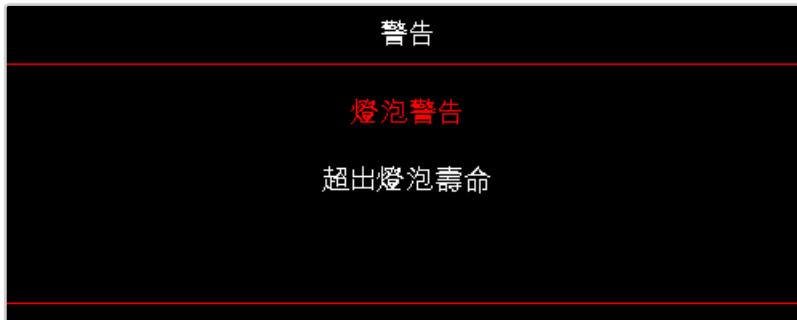

看見警告訊息時，請聯絡當地經銷商或服務中心，儘速更換燈泡。在更換燈泡之前，請確定投影機已散熱至少 30 分鐘。



警告：燈泡隔間很燙！更換燈泡前請先使其冷卻！



警告：為避免人員受傷，請勿讓燈泡組件摔落地面或碰觸燈泡。若燈泡摔落地面，可能造成碎裂並導致受傷。

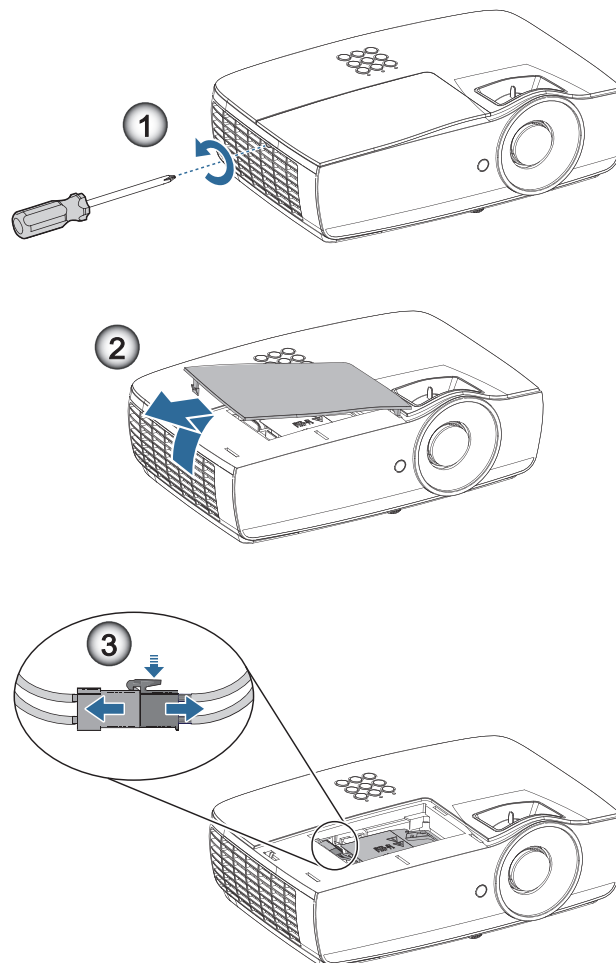

附錄

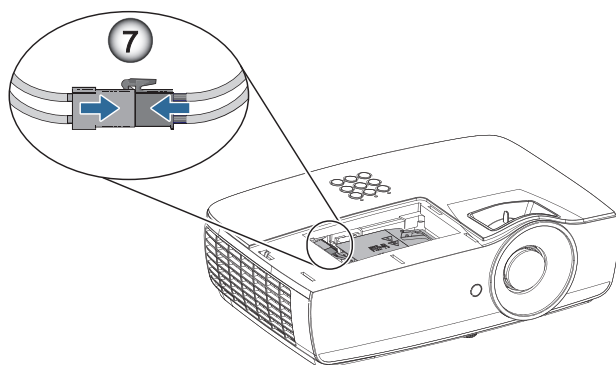
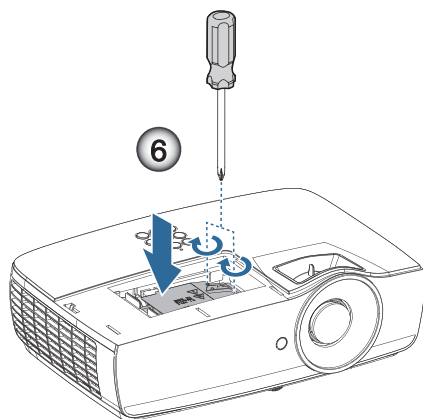
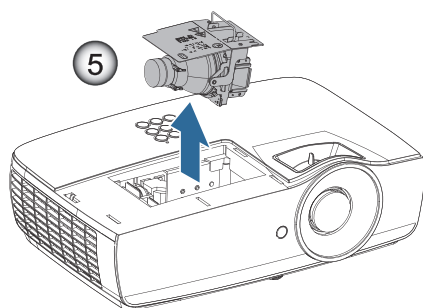
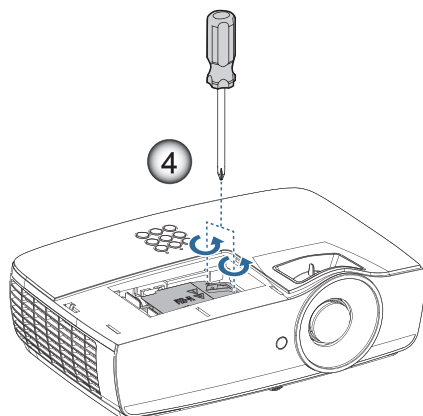

附錄

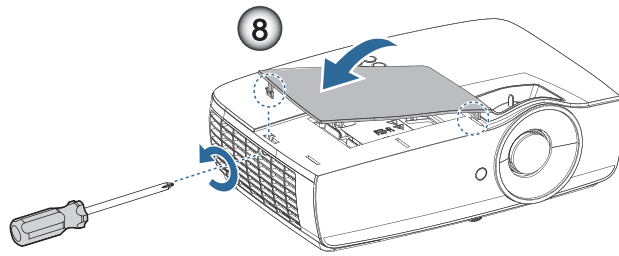

燈泡更換程序：

1. 按下 Power (電源) 鍵，將投影機電源關閉。
2. 讓投影機至少散熱 30 分鐘。
3. 拔掉電源線。
4. 拆下燈泡室蓋上的兩顆螺絲。❶
5. 拆下燈泡蓋。❷
6. 拆開燈泡接頭。❸
7. 拆下燈泡模組的兩顆螺絲。用手提起燈泡模組把手。❹
8. 確實握緊把手並拆下燈泡模組。❺

若要更換燈泡模組，請以相反順序操作。安裝時，請將燈泡模組對準連接部位，確定保持水平，以避免造成損壞。

9. 更換燈泡模組後，開啟投影機並進行「重設燈泡時數」。
重設燈泡時數：(i) 按下「功能表」-> (ii) 選擇「設定」-> (iii) 選擇「燈泡設定」-> (iv) 選擇「重設燈泡時數」-> (v) 選擇「是」。



警告：如下圖所示，燈泡接頭必須與接頭底座齊平安裝。燈泡接頭與接頭底座之間若出現間隙，將導致投影機損壞。下圖指出正確與不正確的燈泡接頭安裝。

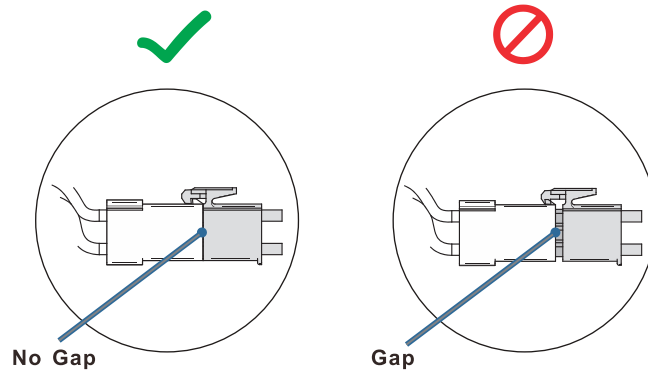

附錄

相容解析度

訊號	解析度	水平同步 (KHz)	垂直同步 (Hz)	COMPONENT	VGA (類比)	HDMI 1 HDMI 2/MHL (數位)
VESA	720 x 400	31.5	70.1	—	○	○
	640 x 480	31.5	60	—	○	○
	640 x 480	35	66.667	—	○	○
	640 x 480	37.86	72.8	—	○	○
	640 x 480	37.5	75	—	○	○
	640 x 480	43.3	85	—	○	○
	640 x 480	61.9	119.5	—	○	○
	800 x 600	37.9	60.3	—	○	○
	800 x 600	46.9	75	—	○	○
	800 x 600	48.1	72.2	—	○	○
	800 x 600	53.7	85.1	—	○	○
	800 x 600	76.3	120	—	○	○
	832 x 624	49.722	74.546	—	○	○
VESA	1024 x 768	48.4	60	—	○	○
	1024 x 768	56.5	70.1	—	○	○
	1024 x 768	60.241	75.02	—	○	○
	1024 x 768	60	75	—	○	○
	1024 x 768	68.7	85	—	○	○
	1024 x 768	97.6	120	—	○	○
VESA	1152 x 864	68.68	75.06	—	○	○
	1280 x 720	45	60	—	○	○
	1280 x 720	90	120	—	○	○
	1280 x 768 (Reduce Blanking)	47.4	60	—	○	○
	1280 x 768	47.8	59.9	—	○	○
	1280 x 800	49.7	59.8	—	○	○
	1280 x 800	62.8	74.9	—	○	○
	1280 x 800	71.6	84.9	—	○	○
	1280 x 800	101.6	119.9	—	○	○
	1280 x 1024	64	60	—	○	○
	1280 x 1024	80	75	—	○	○
	1280 x 1024	91.1	85	—	○	○
	1280 x 960	60	60	—	○	○
	1280 x 960	85.9	85	—	○	○
	1366 x 768	47.7	60	—	○	○
	1400 x 1050	65.3	60	—	○	○
	1440 x 900	55.9	59.9	—	○	○
	1440 x 900	70.6	75	—	○	○
	1600 x 1200	75	60	—	○	○
	1680 x 1050 (Reduce Blanking)	64.67	59.88	—	○	○
1680 x 1050	65.29	59.95	—	○	○	
1920 x 1080	67.5	60	—	○	○	
1920 x 1200 (Reduce Blanking)	74.038	59.95	—	○	○	
Apple Macintosh	640 x 480	35	66.7	—	○	○
	832 x 624	49.7	74.5	—	○	○
	1024 x 768	60.2	74.9	—	○	○
	1152 x 870	68.7	75.1	—	○	○

附錄

訊號	解析度	水平同步 (KHz)	垂直同步 (Hz)	COMPONENT	VGA (類比)	HDMI 1 HDMI 2/MHL (數位)
SDTV	480i	15.734	60	○	—	○
	576i	15.625	50	○	—	○
EDTV	576p	31.3	50	○	—	○
	480p	31.5	60	○	—	○
HDTV	720p	37.5	50	○	—	○
	720p	45	60	○	—	○
	1080i	33.8	60	○	—	○
	1080i	28.1	50	○	—	○
	1080p	27	24	○	—	○
	1080p	28	25	○	—	○
	1080p	33.7	30	○	—	○
	1080p	56.3	50	○	—	○
	1080p	67.5	60	○	—	○

True 3D 影像相容性表

輸入解析度		輸入計時	
HDMI 1.4a 3D Input	1280 x 720p @50Hz	Top-and-Bottom	
	1280 x 720p @60Hz	Top-and-Bottom	
	1280 x 720p @50Hz	Frame packing	
	1280 x 720p @60Hz	Frame packing	
	1920 x 1080i @50Hz	Side-by-Side (一半)	
	1920 x 1080i @60Hz	Side-by-Side (一半)	
	1920 x 1080p @24Hz	Top-and-Bottom	
	1920 x 1080p @24Hz	Frame packing	
HDMI 1.3	1920 x 1080i @50Hz	Side-by-Side (一半)	SBS 模式為開啟
	1920 x 1080i @60Hz		
	1280 x 720p @50Hz		
	1280 x 720p @60Hz		
	1920 x 1080i @50Hz	Top-and-Bottom	TAB 模式為開啟
	1920 x 1080i @60Hz		
	1280 x 720p @50Hz		
	1280 x 720p @60Hz		
	480i	HQFS	3D 影像格式為「Frame Sequential」

- 如果 3D 輸入為 1080p @24hz，DMD 將採整數倍數以 3D 模式重播。
- 1080i @25Hz 和 720p @50Hz 將以 100Hz 執行；其他 3D 定時將以 120Hz 執行。

附錄

Telnet 命令

- 連接埠：支援 23/1023/2023 等 3 連接埠
- 多重連線：投影機可同時接收不同連接埠的命令
- 命令格式：遵循 RS232 命令格式 (支援ASCII 和 HEX)
- 命令回應：遵循 RS232 返回訊息。

前導碼	投影機 ID	命令 ID	空間	變數	歸位字元
Standby State					
~	x	x	x	x	CR
Fix code One Digit~	00	Defined by Optoma 2 or 3 Digit. See the Follow content	One Digit	Per item Definition	Fix code One Digit

注意: 如為寬螢幕解析度 (WXGA)，相容性支援視筆記型電腦/電腦機型而定。

AMX Device Discovery 命令

- DP：239.255.250.250
- 連接埠號：9131
- 如下各項 UDP 廣播資訊會更新約 40 秒

命令	說明	備註 (參數)
Device-UUID	MAC address (Hex value without ':' separator)	12 digits
Device-SKDCClass	The Duet DeviceSdk class name	VideoProjector
Device-Make	Maker name	MakerPXLW
Device-Model	Model name	Projector
Config-URL	Device' s IP address LAN IP address is shown up if LAN IP address is valid. Wireless LAN IP address is shown up if Wireless LAN IP address is valid.	http://xxx.xxx.xxx.xxx/index.html
Revision	The revision must follow a major.minor.micro scheme. The revision is only increased if the command protocol is modified.	1.0.0

注意:

- 如為寬螢幕解析度 (WXGA)，相容性支援視筆記型電腦/電腦機型而定。
- 此 AMX 功能僅支援 AMX Device Discovery。
- 廣播資訊只會透過有效的介面傳送。
- LAN 及無線 LAN 介面可同時支援。
- 若使用「指標驗證器」。請注意以下資訊。

附錄

PJLink™ 支援命令

下表顯示使用 PJLink™ 通訊協定控制投影機的命令。

命令說明備註（參數）

命令	說明	備註（參數）
POWR	Power control	0 = Standby 1 = Power on
POWR?	Inquiry about the power state	0 = Standby 1 = Power on 2 = Cooling down 3 = Warming up
INPT	INPT Input switching	11 = VGA1
INPT?	Inquiry about input switching	12 = VGA2 13 = Component 14 = BNC 21 = VIDEO 22 = S-VIDEO 31 = HDMI 1 32 = HDMI 2
AVMT	Mute control	30 = Video and audio mute disable
AVMT?	Inquiry about the mute state	31 = Video and audio mute enable
ERST?	Inquiry about the error state	1st byte: Fan error, 0 or 2 2nd byte: Lamp error, 0 to 2 3rd byte: Temperature error, 0 or 2 4th byte: Cover open error, 0 or 2 5th byte: Filter error, 0 or 2 6th byte: Other error, 0 or 2 0 to 2 mean as follows: 0 = No error detected, 1 = Warning, 2 = Error
LAMP?	Inquiry about the lamp state	1st value (1 to 5 digits): Cumulative LAMP operating time (This item shows a lamp operating time (hour) calculated based on that LAMP MODE is LOW.) 2nd value: 0 = Lamp off, 1 = Lamp on
INST?	Inquiry about the available inputs	The following value is returned. “11 12 21 22 31 32”
NAME?	Inquiry about the projector name	The projector name set on the NETWORK menu or the ProjectorView Setup window is returned
INF1?	Inquiry about the manufacturer name	“Optoma” is returned.
INF2?	Inquiry about the model name	“XXXXX” is returned.
INF0?	Inquiry about other information	No other information is available. No parameter is returned.
CLSS?	Inquiry about the class information	“1” is returned.

注意:

- 本投影機完全相容於 JBMIA PJLink™ Class 1 規格。支援所有 PJLink™ Class 1 定義的命令，且 PJLink™ 標準規格版本 1.0 已通過法規驗證。
- 以上訊息中顯示的「XXXXX」為數字，可能視機型而有不同

附錄

Trademarks

- DLP is trademarks of Texas Instruments.
- IBM is a trademark or registered trademark of International Business Machines Corporation.
- Macintosh, Mac OS X, iMac, and PowerBook are trademarks of Apple Inc., registered in the U.S. and other countries.
- Microsoft, Windows, Windows Vista, Internet Explorer and PowerPoint are either a registered trademark or trademark of Microsoft Corporation in the United States and/or other countries.
- HDMI, the HDMI Logo and High-Definition Multimedia Interface are trademarks or registered trademarks of HDMI Licensing LLC.
- AMX Device Discovery
The projector is monitored and controlled by the control system of AMX.
- Crestron RoomView Connected™
The projector is monitored and controlled by the control system and software of Crestron Electronics, Inc.
- PJLink™
PJLink trademark is a trademark applied for registration or is already registered in Japan, the United States of America and other countries and areas.

This projector supports standard protocol PJLink™ for projector control and you can control and monitor projector's operations using the same application among projectors of different models and different manufacturers.
- Other product and company names mentioned in this user's manual may be the trademarks or registered trademarks of their respective holders.
- About Crestron RoomView Connected™
Electronics, Inc. to facilitate configuration of the control system of Crestron and its target devices.
For details, see the website of Crestron Electronics, Inc.
URL <http://www.crestron.com>
URL <http://www.crestron.com/getroomview/>

附錄

投影機安裝須知

- 請將投影機擺放於水平位置
 - **投影機的傾斜角度不應超過 5 度**，亦不得以桌上及天花板安裝以外的方式安裝投影機。否則，不僅投影燈的使用壽命可能大幅縮短，甚至還可能導致其他**不可預測的損害**。

固定於天花板上的安裝

1. 若要避免投影機損壞，請使用 Optoma 天花板組裝套件。
2. 若您想要使用其他廠商提供的天花板組裝套件，請確定用來組裝懸掛投影機的螺絲符合以下的規格：
 - 螺絲類型：M4
 - 最大螺絲長度：11mm
 - 最小螺絲長度：9mm

注意：請注意：因不正確安裝所造成的損壞，將使保固失效。

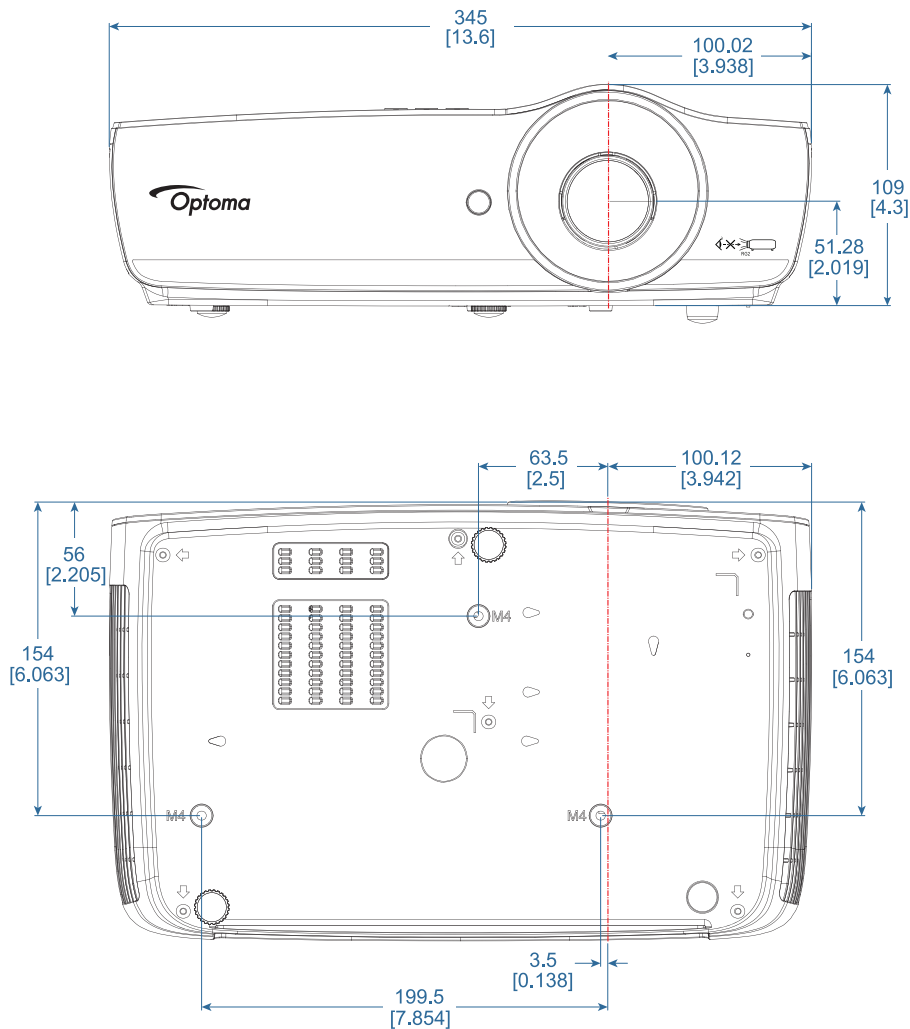

警告：

- 若您購買其他廠牌的天花板組裝套件，使用螺絲務必符合正確尺寸。不同的組裝套件使用不同螺絲尺寸。須視支架盤的厚度而定。
- 天花板與投影機底部至少需保持 10 公分的間隙。
- 避免將投影機安裝在熱源附近。



附錄

Optoma 全球辦公室

關於服務或支援事項請聯繫當地辦公處。



美國

47697 Westinghouse Drive,
Fremont, CA 94539, USA
www.optomausa.com

 888-289-6786
 510-897-8601
 services@optoma.com



加拿大

47697 Westinghouse Drive,
Fremont, CA 94539, USA
www.optomausa.com

 888-289-6786
 510-897-8601
 services@optoma.com

拉丁美洲

47697 Westinghouse Drive,
Fremont, CA 94539, USA
www.optomausa.com

 888-289-6786
 510-897-8601
 services@optoma.com



歐洲

Unit 1, Network 41, Bourne End Mills
Hemel Hempstead, Herts, HP1 2UJ
United Kingdom
www.optoma.eu
Service Tel : +44 (0)1923 691865

 +44 (0) 1923 691 800
 +44 (0) 1923 691 888
 service@tsc-europe.com



荷比盧

Randstad 22-123
1316 BW Almere
The Netherlands
www.optoma.nl

 +31 (0) 36 820 0252
 +31 (0) 36 548 9052



法國

Bâtiment E
81-83 avenue Edouard Vaillant
92100 Boulogne Billancourt, France

 +33 1 41 46 12 20
 +33 1 41 46 94 35
 savoptoma@optoma.fr



西班牙

C/ José Hierro,36 Of. 1C
28522 Rivas VaciaMadrid,
Spain

 +34 91 499 06 06
 +34 91 670 08 32



德國

Wiesenstrasse 21 W
D40549 Düsseldorf,
Germany

 +49 (0) 211 506 6670
 +49 (0) 211 506 66799
 info@optoma.de

斯堪地那維亞



Lerpeveien 25
3040 Drammen
Norway

 +47 32 98 89 90
 +47 32 98 89 99
 info@optoma.no

PO.BOX 9515
3038 Drammen
Norway

韓國

WOOMI TECH.CO.,LTD.
4F, Minu Bldg.33-14, Kangnam-Ku,
Seoul,135-815, KOREA
korea.optoma.com

 +82+2+34430004
 +82+2+34430005



日本

東京都足立区綾瀬3-25-18
株式会社オーエス
コンタクトセンター:0120-380-495

 info@os-worldwide.com
www.os-worldwide.com



台灣

12F., No.213, Sec. 3, Beixin Rd.,
Xindian Dist., New Taipei City 231,
Taiwan, R.O.C.
www.optoma.com.tw

 +886-2-8911-8600
 +886-2-8911-6550
 services@optoma.com.tw
asia.optoma.com



香港

Unit A, 27/F Dragon Centre,
79 Wing Hong Street,
Cheung Sha Wan,
Kowloon, Hong Kong

 +852-2396-8968
 +852-2370-1222
www.optoma.com.hk

中國大陸

5F, No. 1205, Kaixuan Rd.,
Changning District
Shanghai, 200052, China

 +86-21-62947376
 +86-21-62947375
www.optoma.com.cn

附錄

法規與安全須知

此附錄列載投影機的一般須知。

FCC 須知

本裝置已依照美國聯邦通訊委員會的第 15 條規定進行測試，且證明符合 B 級（Class B）數位裝置之限制條件。相關限制的訂定在於提供適當的保護，防止住宅安裝時所造成的不良干擾。本裝置會產生、使用並釋放射頻電能，且如未依照說明手冊進行安裝與使用，將對無線電通訊產生不良干擾。

但不保證本裝置之安裝將不會產生干擾。如本裝置確有對無線電或電視接收造成不良干擾的情況，可經由交替開關本設備判定；用戶可透過以下一種或多種方法試著解除干擾：

- 調整接收天線的方向或位置。
- 拉開裝置與接收器的間距。
- 將裝置接到與接收器不同電路的插座上。
- 請洽詢經銷商或有經驗的無線電／電視技術人員提供協助。

注意：屏蔽纜線

應使用屏蔽纜線連接其他電腦裝置，使其符合 FCC 規範。

小心

凡未經製造商明確同意之任何變更或修改（經美國聯邦通訊委員會同意），將使用戶喪失操作本投影機的權益。

操作條件

本裝置完全符合美國聯邦通訊委員會規定第 15 條之要求。操作應遵守以下兩項條件：

1. 本裝置不致產生不良干擾，且
2. 本裝置必須能承受所接收之任何干擾，包括可能造成非預期的操作干擾。

注意：加拿大使用者

本 B 級數位裝置符合加拿大 ICES-003 法規的要求。

Remarque à l'intention des utilisateurs canadiens

Cet appareil numérique de la classe B est conforme à la norme NMB-003 du Canada.

歐盟國家符合性聲明

- EMC 指令 2014/30/EU（包括修訂條款）
- 低電壓指令 2014/35/EU
- R & TTE 指令 1999/5/EC（若產品有 RF 功能）
- RoHS 指令 2011/65/EU
- Energy Related Products (ErP) 指令 2009/125/EC



棄置說明

丟棄時請勿將本電子裝置與垃圾一同丟棄。為了降低汙染並有效保護全球環境，請回收此裝置。

