

Проектор DLP®

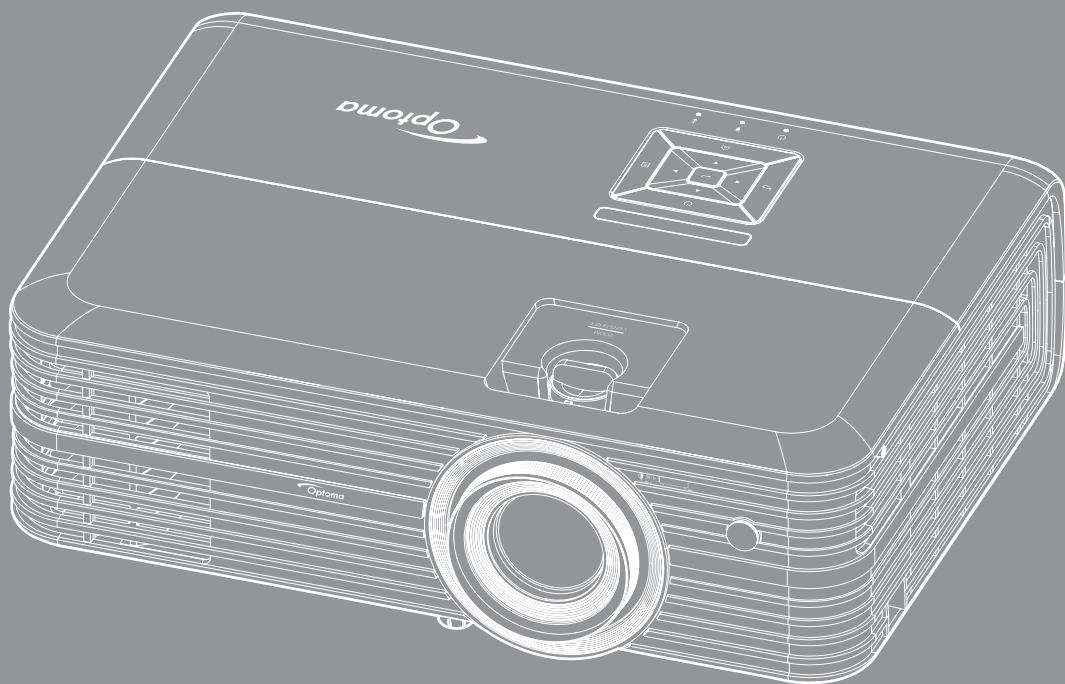



СОДЕРЖАНИЕ

БЕЗОПАСНОСТЬ	4
<i>Важные инструкции по технике безопасности</i>	<i>4</i>
<i>Информация о технике безопасности при использовании 3D-функции.....</i>	<i>5</i>
<i>Авторские права</i>	<i>6</i>
<i>Ограничение ответственности</i>	<i>6</i>
<i>Подтверждение товарных знаков</i>	<i>6</i>
<i>FCC (Федеральная комиссия по связи)</i>	<i>7</i>
<i>Декларация соответствия для стран Европейского Союза</i>	<i>7</i>
<i>WEEE</i>	<i>7</i>
ВВЕДЕНИЕ	8
<i>Комплект поставки</i>	<i>8</i>
<i>Стандартные принадлежности</i>	<i>8</i>
<i>Дополнительные принадлежности</i>	<i>8</i>
<i>Общий вид устройства.....</i>	<i>9</i>
<i>Соединения</i>	<i>10</i>
<i>Клавиатура.....</i>	<i>11</i>
<i>Пульт дистанционного управления</i>	<i>12</i>
УСТАНОВКА И НАСТРОЙКА	13
<i>Установка проектора</i>	<i>13</i>
<i>Подключение источников сигнала к проектору</i>	<i>14</i>
<i>Настройка проецируемого изображения.....</i>	<i>15</i>
<i>Настройка с пульта ДУ</i>	<i>16</i>
ИСПОЛЬЗОВАНИЕ ПРОЕКТОРА	18
<i>Включение и выключение проектора.....</i>	<i>18</i>
<i>Выбор источника входного сигнала</i>	<i>20</i>
<i>Обзор начального экрана</i>	<i>21</i>
<i>Параметры проектора</i>	<i>22</i>
<i>Настройки приложения</i>	<i>35</i>
<i>Общие настройки</i>	<i>46</i>
ТЕХНИЧЕСКОЕ ОБСЛУЖИВАНИЕ	52
<i>Замена лампы.....</i>	<i>52</i>
<i>Установка и очистка пылеулавливающего фильтра</i>	<i>54</i>

ДОПОЛНИТЕЛЬНАЯ ИНФОРМАЦИЯ..... 55

<i>Совместимые разрешения</i>	<i>55</i>
<i>Размер изображения и расстояние проецирования.....</i>	<i>57</i>
<i>Размеры проектора и потолочная установка</i>	<i>58</i>
<i>Коды ИК-пульта ДУ</i>	<i>59</i>
<i>Устранение неисправностей</i>	<i>60</i>
<i>Предупреждающие индикаторы.....</i>	<i>62</i>
<i>Технические характеристики</i>	<i>64</i>
<i>Установить Alexa.....</i>	<i>65</i>
<i>Международные офисы Optoma</i>	<i>66</i>

БЕЗОПАСНОСТЬ

	Молния со стрелкой в равностороннем треугольнике предназначена предупредить пользователя о наличии неизолированного «опасного напряжения» в корпусе устройства, величина которого может быть достаточной, чтобы представлять для людей риск поражения электрическим током.
	Восклицательный знак в равностороннем треугольнике сообщает пользователю о наличии важных инструкций по эксплуатации и текущему ремонту (техническому обслуживанию) в материалах, сопровождающих устройство.

Соблюдайте все меры предосторожности и правила эксплуатации, рекомендуемые в данном руководстве пользователя.

Важные инструкции по технике безопасности

- Для увеличения срока эксплуатации лампы следите за тем, чтобы она оставалась включенной как минимум 60 секунд, и старайтесь не производить принудительное выключение.

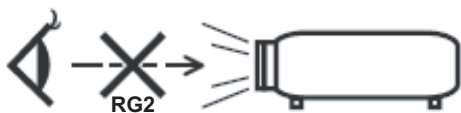

- Не смотрите на луч, RG2.
Имея дело с любым ярким источником света, не смотрите на прямой луч, RG2 IEC 62471-5:2015.
- Не закрывайте вентиляционные отверстия. Для обеспечения надежной работы проектора и для защиты от перегрева рекомендуется ставить проектор в место, где отсутствуют препятствия для вентиляции. Например, не следует ставить проектор на заставленный кофейный столик, диван, кровать и т. д. Не оставляйте проектор в таком закрытом пространстве, как книжный шкаф или тумба, которые затрудняют прохождение потока воздуха.
- Чтобы снизить риск возникновения пожара или удара электрическим током, не подвергайте продукт воздействию дождя или влаги. Не устанавливайте проектор около таких источников тепла, как радиаторы, нагреватели, печи или другие приборы (в т. ч. усилители), которые выделяют тепло.
- Исключите попадание предметов или жидкостей в проектор. Они могут коснуться точек с высоким напряжением и замкнуть детали, что может привести к возникновению пожара или поражению электрическим током.
- Не используйте при следующих условиях:
 - В очень горячей, холодной или влажной среде.
 - (i) Необходимо обеспечить температуру в помещении в диапазоне 5°C - 40°C
 - (ii) Относительная влажность составляет 10 - 85%
 - На участках, подвергаемых чрезмерному запылению и загрязнению.
 - Возле аппаратов, генерирующих сильное магнитное поле.
 - Под прямыми солнечными лучами.
- Не используйте проектор в средах с огнеопасными и взрывоопасными газами. Во время работы проектора лампа сильно нагревается, газы могут воспламениться и вызвать пожар.
- Не используйте устройство в случае его физического повреждения. Используйте устройство только по его прямому назначению. К физическим повреждениям и неправильной эксплуатации относятся следующие случаи (их список не ограничивается приведенными вариантами):
 - Падение устройства.
 - Повреждение шнура питания или штепсельной вилки.
 - Попадание жидкости на проектор.
 - Воздействие на проектор дождя или влаги.
 - Попадание инородных предметов в проектор или ослабление крепления внутренних компонентов.
- Не устанавливайте проектор на неустойчивой поверхности. Это может привести к его падению и повреждению, а также к травме оператора.
- Во время работы не заслоняйте свет, исходящий из объектива проектора. Световое излучение вызовет нагревание и оплавление заслонившего свет предмета, а это может привести к ожогам и возгоранию.

- Не открывайте и не разбирайте проектор, так как это может привести к поражению электрическим током.
- Не пытайтесь отремонтировать устройство самостоятельно. Вскрытие или снятие крышек может стать причиной поражения электрическим током или подвергнуть вас другим опасностям. Свяжитесь с компанией Optoma, прежде чем отнести устройство в ремонт.
- Наклейки с информацией о технике безопасности расположены на корпусе проектора.
- Ремонт устройства должен проводить только соответствующим образом подготовленный персонал.
- Используйте только те принадлежности и аксессуары, которые поставляет производитель.
- Во время работы запрещается смотреть прямо в объектив проектора. Яркий свет может нанести повреждение глазам.
- При замене лампы подождите, пока проектор остынет. Следуйте инструкциям, приведенным на стр. 52-53.
- Данный продукт определяет остаточный срок службы лампы автоматически. Произведите замену лампы, как только появятся предупредительные сообщения.
- После замены блока лампы сбросьте функцию «Сброс лампы» в экранном меню «Параметры лампы».
- При выключении проектора, прежде чем отсоединять питание, убедитесь, что цикл охлаждения был завершен. Дайте проектору для остывания 90 секунд.
- Если срок службы лампы подходит к концу, на экране отображается сообщение «Срок службы лампы истек.». Просим обращаться к региональному оптовому посреднику или в сервисный центр для максимально быстрой замены лампы.
- Перед тем, как приступить к очистке устройства, отсоедините шнур питания от электрической розетки.
- Для очистки корпуса дисплея используйте мягкую сухую ткань, смоченную слабым моющим средством. Не применяйте абразивные чистящие средства, парафины или растворители для очистки устройства.
- Отсоедините вилку шнура питания от электрической розетки, если устройство не будет использоваться в течение длительного времени.

Примечание. Если срок работы лампы подходит к концу, проектор не включится, пока не будет заменен блок лампы. Для замены лампы следуйте указаниям в разделе «Замена лампы» на страницах 52–53.

- Не устанавливайте проектор на поверхности, которые подвергаются вибрации или ударам.
- Запрещается прикасаться к объективу голыми руками.
- Прежде чем положить проектор на хранение, извлеките батареи из пульта ДУ. Если батареи не удалять длительное время, из них начнет вытекать электролит.
- Не используйте проектор и не храните в масляном или сигаретном дыму, это ухудшит эксплуатационные характеристики проектора.
- Настоятельно рекомендуется правильно устанавливать проектор в нужной ориентации, в противном случае, это также ухудшит эффективность его работы.
- Используйте удлинитель-разветвитель или стабилизатор напряжения. Перебои в электроснабжении и падения напряжения могут привести к повреждению устройств.

Информация о технике безопасности при использовании 3D-функции.

Прежде чем вы или ваш ребенок воспользуетесь 3D-функцией, внимательно прочитайте все предупреждения и меры предосторожности.

Предупреждение

Дети и подростки более восприимчивы к проблемам здоровья, связанными с просмотром изображения в формате 3D, и поэтому они должны находиться под постоянным наблюдением при таком просмотре.

Приступы светочувствительной эпилепсии и другие риски для здоровья

- Некоторые люди могут испытывать приступы эпилепсии или припадки при просмотре отдельных мелькающих изображений или света в определенных проецируемых сценах проектора или в видеоиграх. Если у вас имеется подобное заболевание или в вашей семье были родственники с эпилепсией или припадками, перед использованием функции 3D проконсультируйтесь с врачом-специалистом.
- Даже у лиц, не страдающих от подобных заболеваний и не имеющих в семье родственников с такими заболеваниями, могут быть невыявленные состояния, которые могут привести к приступам светочувствительной эпилепсии.

- Беременным женщинам, лицам преклонного возраста, лицам с различными медицинскими показаниями, лицам, страдающим от бессонницы или находящимся под воздействием алкоголя, следует избегать использования функции 3D данного устройства.
- При проявлении какого-либо из следующих симптомов немедленно прекратите просмотр изображений в формате 3D и проконсультируйтесь с врачом-специалистом: (1) нарушение зрения; (2) слабость; (3) головокружение; (4) произвольные движения, например подергивание глаз или мышечные судороги; (5) помрачение сознания; (6) тошнота; (7) потеря понимания окружающей среды; (8) судороги; (9) спазмы; (10) потеря ориентации. У детей и подростков проявление таких симптомов более вероятно, чем у взрослых. Родители должны контролировать детей и выявлять проявление у них таких симптомов.
- Просмотр 3D-проектора может также вызвать морскую болезнь, эффекты восприятия, нарушение ориентации, чрезмерное напряжение зрения и снижение стабильности позы. Для снижения вероятности проявления подобных симптомов рекомендуется при просмотре чаще делать перерывы. При появлении признаков усталости зрения или сухости в глазах, или проявлении описанных выше симптомов сразу же прекратите использование данного устройства и не используйте его в течение не менее 30 минут после ослабления данных симптомов.
- Продолжительный просмотр 3D-проектора при слишком близком размещении к экрану может привести к нарушениям зрения. Идеальное расстояние для просмотра должно составлять не менее трехкратной высоты экрана. Рекомендуется, чтобы глаза зрителя располагались на одном уровне с экраном.
- Продолжительный просмотр 3D-проектора с использованием 3D-очков может вызвать головную боль или утомление. Если вы испытываете головную боль, утомление или головокружение, прекратите просмотр 3D-проектора и отдохните.
- Не пользуйтесь 3D-очками для каких-либо других целей, кроме просмотра 3D-проектора.
- Использование 3D-очков для каких-либо других целей (как обычные очки, солнечные очки, защитные очки и т. п.) может нанести физический вред или ослабить зрение.
- У некоторых зрителей просмотр в режиме 3D может вызвать нарушение ориентации. Поэтому НЕ размещайте 3D-проектор рядом с открытыми лестничными колодцами, кабелями, балконами и другими объектами, на которые можно наступить, попасть в них, споткнуться, сломать или уронить.

Авторские права

Данное руководство вместе со всеми фотографиями, рисунками и программным обеспечением защищаются международным законодательством об авторском праве. Все права на этот документ защищены. Запрещается воспроизведение настоящего руководства и его содержимого без письменного согласия автора.

© Авторские права 2018

Ограничение ответственности

Содержимое настоящего руководства может быть изменено без уведомления. Производитель не предоставляет каких-либо заверений и гарантий в отношении приведенного в этом документе содержания, и специально отказывается от косвенных гарантий качества или состояния товара, необходимых для определенной цели. Производитель оставляет за собой право иногда вносить изменения в данное руководство при отсутствии обязанности уведомления об этом каких-либо лиц.

Подтверждение товарных знаков

Kensington – является зарегистрированным в США товарным знаком компании ACCO Brand Corporation, в других странах мира также проведена регистрация или находится на стадии рассмотрения заявка на регистрацию этого товарного знака.

HDMI, логотип HDMI и мультимедийный интерфейс высокой четкости (HDMI) – являются товарными знаками или зарегистрированными товарными знаками компании HDMI Licensing LLC в Соединенных Штатах Америки и в других странах.

DLP®, DLP Link и логотип DLP являются зарегистрированными товарными знаками компании Texas Instruments, а BrilliantColor™ - товарным знаком Texas Instruments.

Amazon, Alexa и все связанные с ними логотипы являются товарными знаками Amazon.com или аффилированных компаний.

Все остальные названия продуктов, используемых в настоящем руководстве, являются собственностью их владельцев и признаны подлинными.

ФСС (Федеральная комиссия по связи)

Это устройство протестировано и отвечает требованиям, предъявляемым к цифровым устройствам Класса В, согласно Части 15 правил ФСС (Федеральной комиссии связи США). Данные ограничения призваны обеспечить надлежащую защиту от вредных помех при установке оборудования в жилом помещении. Это устройство создает, использует и может излучать радиочастотную энергию и, если установлено и используется с нарушением инструкции, может негативно влиять на радиосвязь.

Тем не менее, не существует гарантии, что помехи не возникнут при определенном способе установки. В случае создания помех радио- или телеприема, что можно определить, включив и выключив устройство, пользователю следует устранить помехи, приняв следующие меры:

- Перенаправить или переместить приемную антенну.
- Увеличить расстояние между данным устройством и приемником.
- Подключить устройство в розетку электрической цепи, отличную от цепи подключения приемника.
- Обратится за помощью к поставщику или опытному радио- или телемеханику.

Примечание: Экранированные кабели

Все подключения к другим вычислительным устройствам должны осуществляться при помощи экранированных кабелей, чтобы отвечать требованиям ФСС.

Внимание

Изменения или модификации, которые не санкционированы явным образом производителем, могут аннулировать права пользователя, предоставленные ему Федеральной Комиссией связи США, на эксплуатацию данного проектора.

Условия эксплуатации

Данное устройство отвечает требованиям Части 15 правил ФСС. Эксплуатация допускается при следующих условиях:

1. Устройство не должно создавать вредных помех
2. Устройство должно работать в условиях любых помех, включая помехи, которые могут препятствовать его нормальной эксплуатации.

Примечание: Для пользователей в Канаде

Данное цифровое устройство класса В отвечает требованиям принятого в Канаде стандарта ICES-003.

Remarque à l'intention des utilisateurs canadiens

Cet appareil numérique de la classe B est conforme à la norme NMB-003 du Canada.

Декларация соответствия для стран Европейского Союза

- Директива по электромагнитной совместимости EMC 2014/30/EC (включая поправки)
- Директива по низковольтным устройствам 2014/35/EC
- Директива R & TTE 1999/5/EC (если устройство излучает радиочастоты)

WEEE



Инструкции по утилизации

Утилизация данного электронного устройства вместе с бытовыми отходами запрещена. Для минимизации загрязнения и обеспечения защиты окружающей среды отправьте его на переработку.

ВВЕДЕНИЕ

Комплект поставки

Осторожно снимите упаковку и проверьте наличие в комплекте всех устройств, перечисленных ниже в разделе стандартные компоненты. Некоторые из них, показанные в разделе дополнительные компоненты, могут отсутствовать в зависимости от модели, спецификации и вашего региона покупки. Проверьте комплектность с учетом места покупки. Некоторые компоненты в зависимости от регионов могут отличаться.

Гарантийный талон входит в комплект только в некоторых регионах. Дополнительную информацию можно получить у поставщика.

Стандартные принадлежности

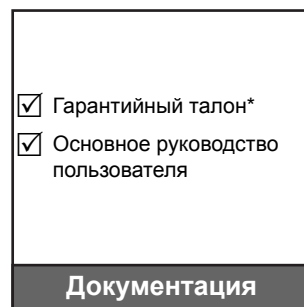

Примечание.

- Фактическая конструкция пульта дистанционного управления зависит от региона.
- Пульт ДУ поставляется с батареей.
- * Условия гарантийных обязательств для Европы см. на веб-сайте www.optoma.com.

Дополнительные принадлежности

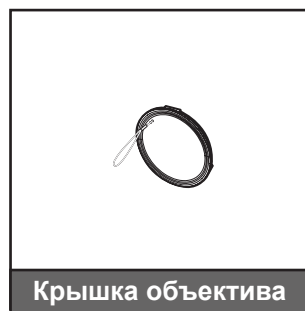

Примечание. В зависимости от модели, технических характеристик и региона могут потребоваться другие дополнительные принадлежности.

ВВЕДЕНИЕ

Общий вид устройства

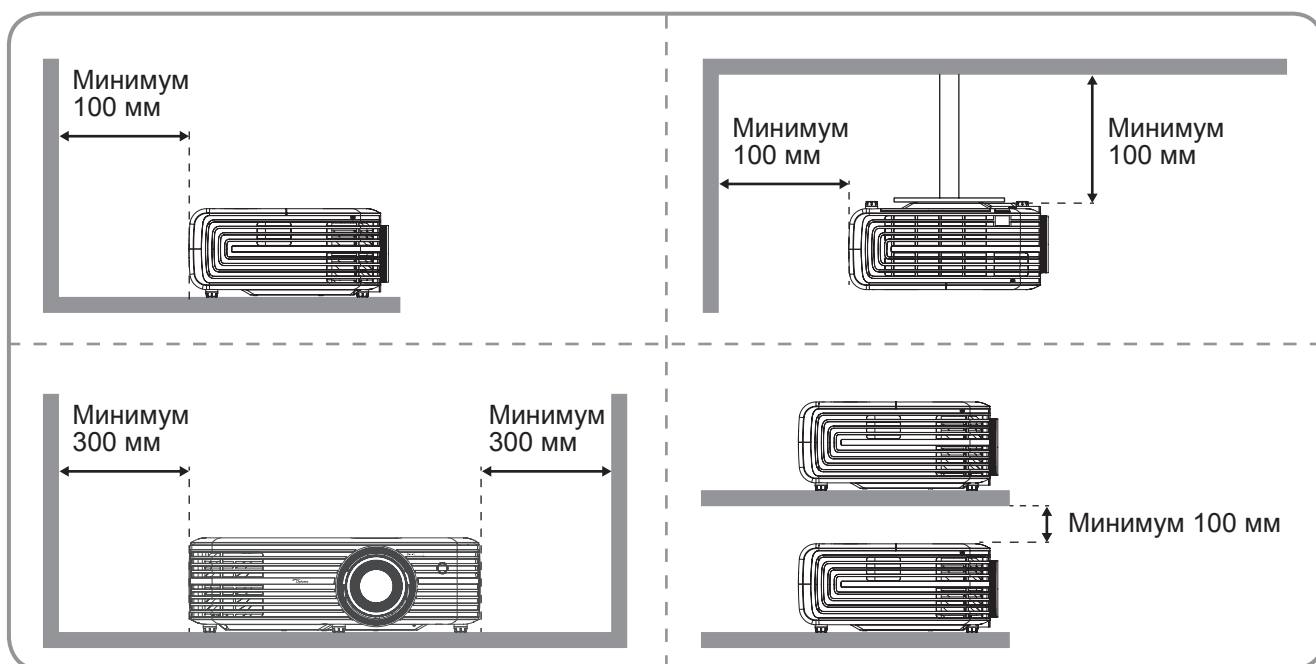
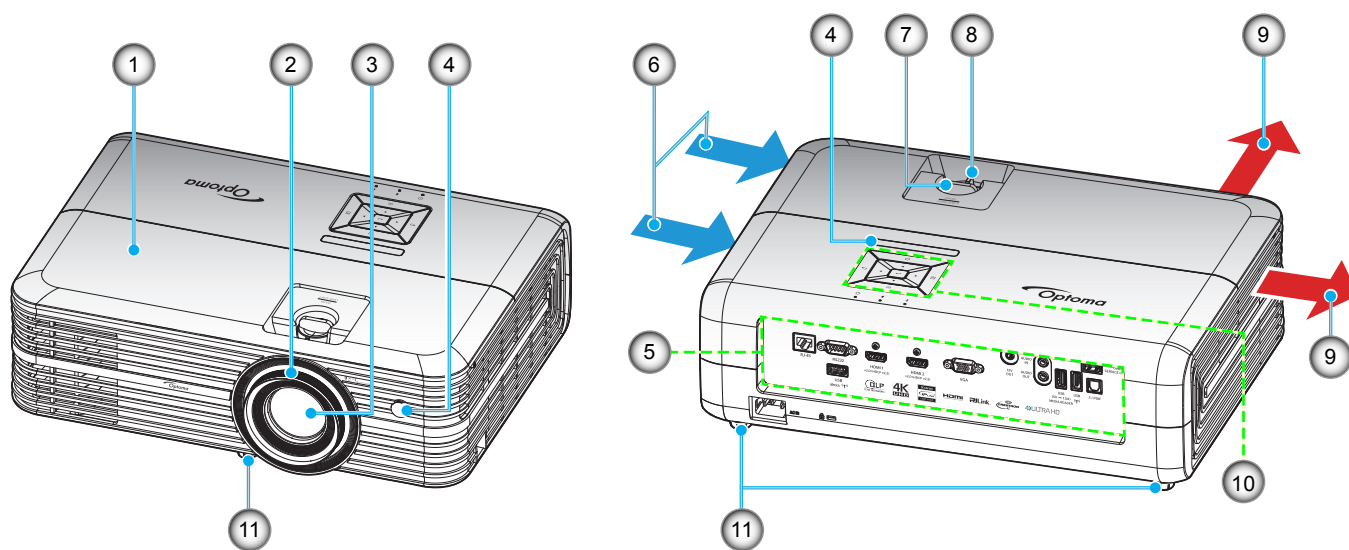

Примечание.

- Запрещается блокировать впускное отверстие проектора и вытяжные вентиляционные отверстия.
- При работе с проектором в замкнутом пространстве предусматривайте зазор как минимум 30 см рядом с впускными и выпускными вентиляционными отверстиями.

№	Пункт	№	Пункт
1.	Верхняя крышка	7.	Набор сдвига объектива
2.	Регулятор фокусировки	8.	Рычаг Масштаб
3.	Объектив	9.	Вентиляционное отверстие (выпуск)
4.	Приемник ИК	10.	Клавиатура
5.	Входные/выходные разъемы	11.	Ножка для регулировки наклона
6.	Вентиляционное отверстие (впуск)		

ВВЕДЕНИЕ

Соединения

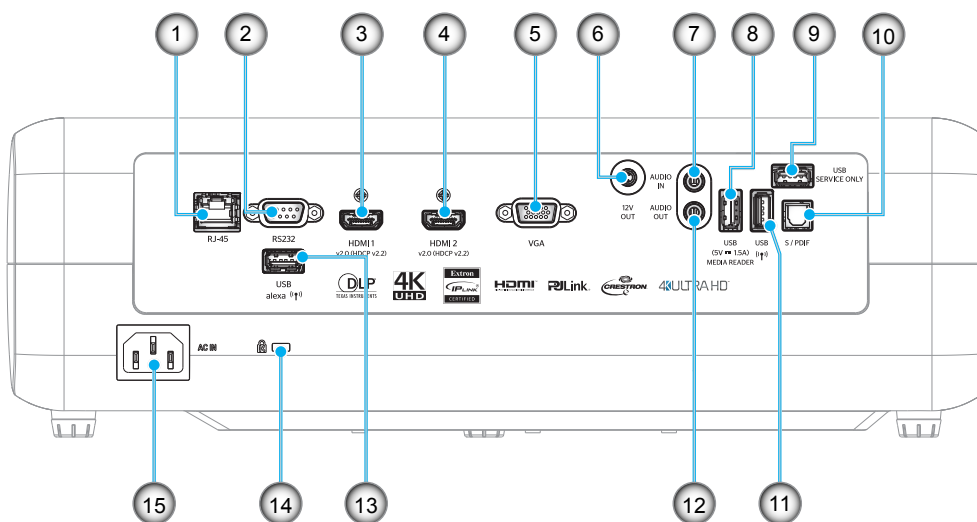

№	Пункт	№	Пункт
1.	Разъем RJ-45	9.	Сервисный разъем
2.	Разъем RS232	10.	Разъем S/PDIF
3.	Разъем HDMI 1	11.	Разъем USB2.0
4.	Разъем HDMI 2	12.	Аудиовыход
5.	Разъем VGA	13.	Разъем USB-A
6.	Выходной разъем 12 В	14.	Отверстие для установки замка Kensington™
7.	Разъем АУДИОВХОДА	15.	Сетевая розетка
8.	Выходной разъем питания USB (5 В =1,5 А)/ USB3.0		

ВВЕДЕНИЕ

Клавиатура

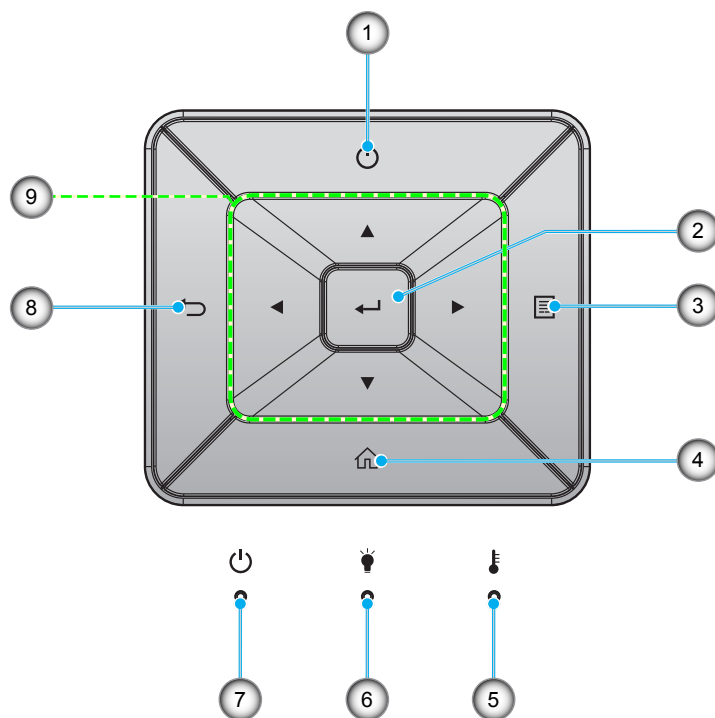

№	Пункт	№	Пункт
1.	Питание	6.	Светодиод лампы
2.	Войти	7.	Индикатор Вкл./Ожидание
3.	Меню	8.	Возврат
4.	Начальный экран	9.	Четыре направленные кнопки выбора
5.	Светодиод температуры		

ВВЕДЕНИЕ

Пульт дистанционного управления

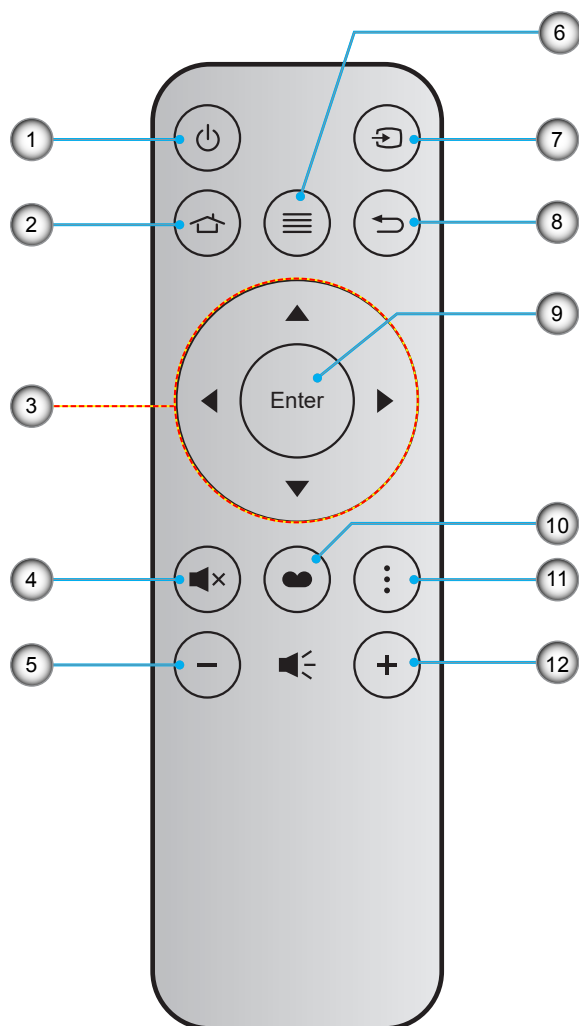

№	Пункт	№	Пункт
1.	Кнопка включения/выключения питания	7.	Источник
2.	Начальный экран	8.	Возврат
3.	Четыре направленные кнопки выбора	9.	Войти
4.	Без звука	10.	Режим отображения
5.	Громк. -	11.	Дополнительно
6.	Меню	12.	Громк. +

Примечание.

- Некоторые кнопки не работают, если эти функции не поддерживаются конкретной моделью проектора.
- Перед первым использованием пульта ДУ удалите прозрачную изоляционную ленту. Сведения по установке батареи см. на стр. 16.

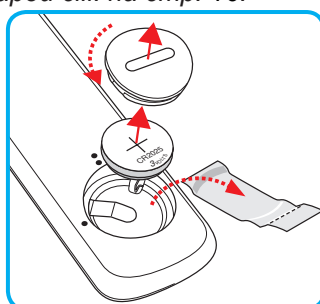

УСТАНОВКА И НАСТРОЙКА

Установка проектора

Проектор может устанавливаться в одном из четырех положений.

Место установки будет зависеть от свободного пространства в помещении и ваших предпочтений. Для определения места размещения проектора в расчет принимается размер и форма используемого экрана, место расположения розеток питания и расстояние между проектором и остальным оборудованием.

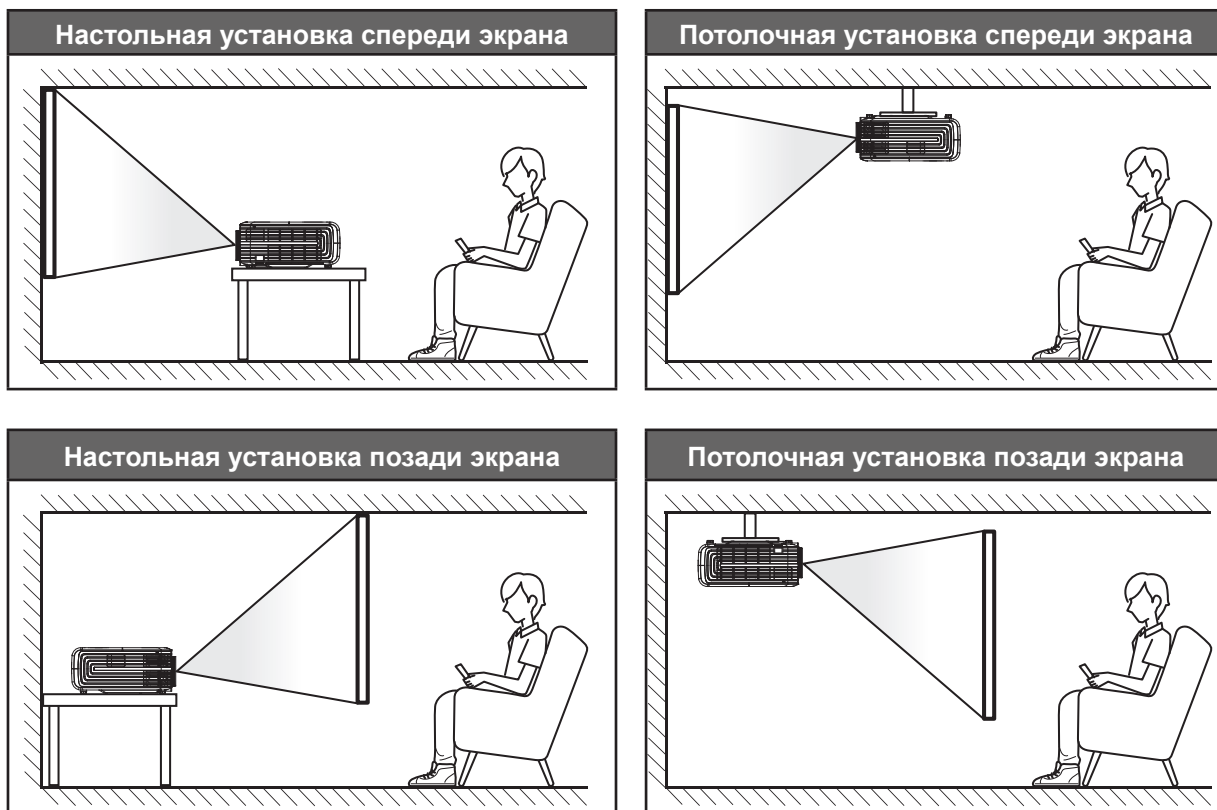

Проектор устанавливается на плоской поверхности и перпендикулярно экрану.

- Способ определения расположения проектора для указанного размера экрана см. в таблице расстояний на странице 57.
- Чтобы определить размер экрана по заданному расстоянию, см. таблицу расстояний на странице 57.

Примечание. По мере удаления места установки проектора от экрана размер проецируемого изображения и пропорционально сдвиг по вертикали увеличиваются.

ВАЖНО!

Эксплуатация проектора разрешена только при его установке на столе или на потолке. Проектор должен располагаться горизонтально, без наклона вперед/назад или влево/вправо. Расположение иным образом приводит к аннулированию гарантии и сокращает срок эксплуатации проектора и его лампы. Для выполнения нестандартной установки проконсультируйтесь со специалистами Optoma.

УСТАНОВКА И НАСТРОЙКА

Подключение источников сигнала к проектору

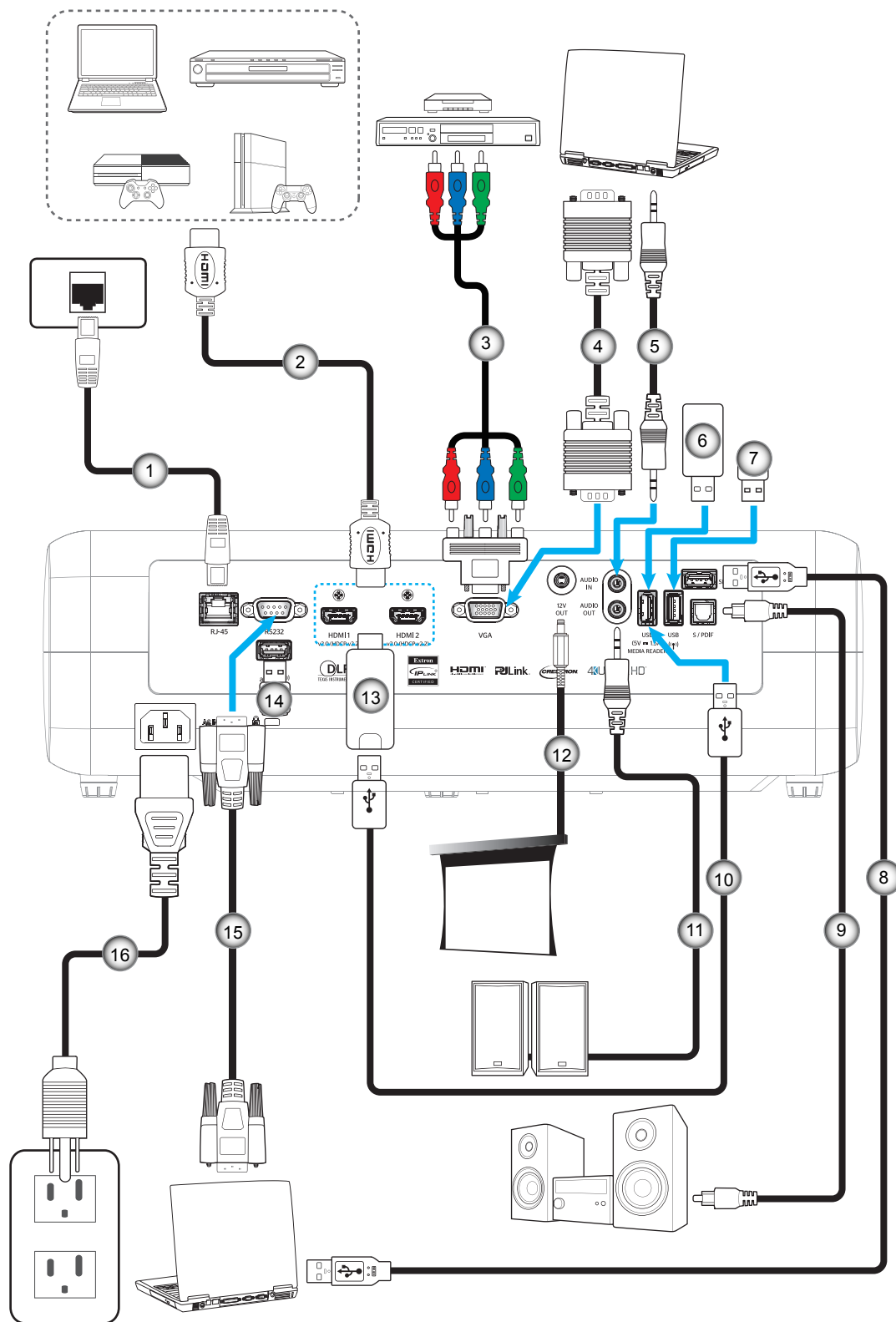

№	Пункт	№	Пункт	№	Пункт	№	Пункт
1.	Кабель RJ-45	5.	Кабель для Аудиовход	9.	Кабель с выходом S/PDIF	13.	Адаптер HDMI
2.	Кабель HDMI	6.	Флэш-накопитель USB	10.	Кабель питания USB	14.	Адаптер Wi-Fi для Alexa
3.	Кабель компонентного сигнала RCA	7.	Адаптер Wi-Fi для Дисплей Wi-Fi	11.	Кабель аудиовыхода	15.	Кабель RS232
4.	Кабель входа VGA	8.	Кабель USB для обслуживания	12.	Разъем постоянного тока 12 В	16.	Шнур питания

УСТАНОВКА И НАСТРОЙКА

Настройка проецируемого изображения

Высота изображения

Проектор оснащен подъемными ножками для настройки высоты изображения.

1. Найдите нужную регулируемую ножку в нижней части проектора.
2. Чтобы поднять или опустить проектор, поверните регулятор по часовой стрелке или против часовой стрелки.

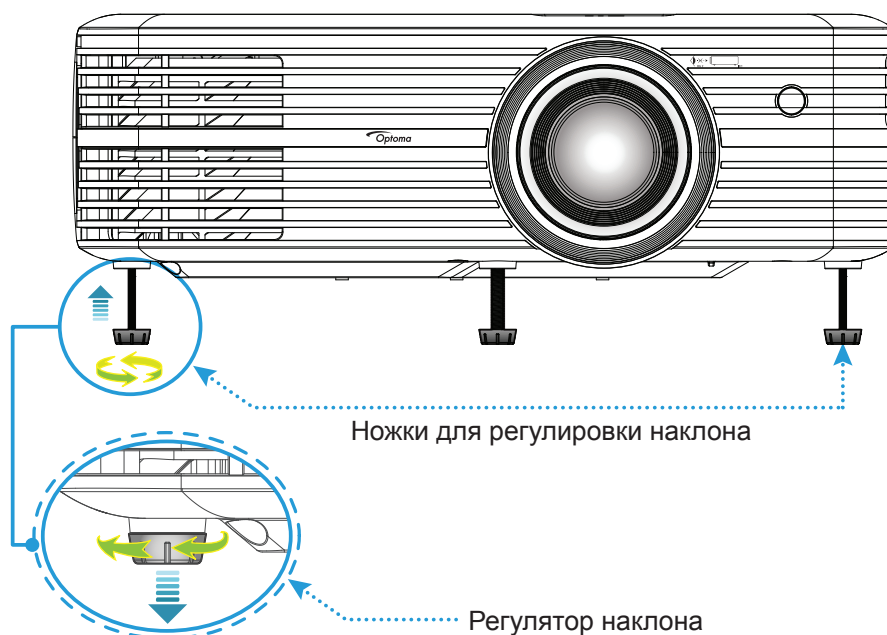

Зум, сдвиг объектива и фокус

- Для регулировки размера изображения выполните следующее:
 - a. Чтобы увеличить или уменьшить размер проецируемого изображения, поверните рычаг регулировки масштаба в одну или в другую сторону.
 - b. Для регулировки положения изображения по вертикали поверните регулятор сдвига объектива в одну или в другую сторону.

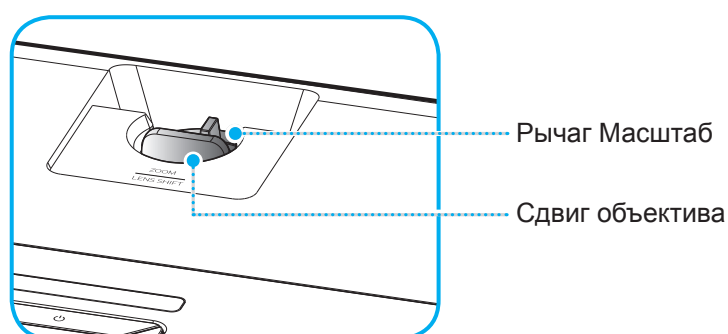

УСТАНОВКА И НАСТРОЙКА

- Для регулировки фокуса поверните фокусное кольцо по часовой стрелке или против часовой стрелки, пока изображение не станет хорошо сфокусированным и четким.

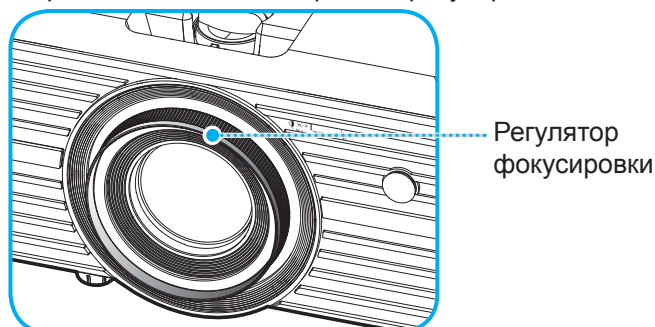

Примечание. Проектор фокусируется на расстоянии от 1,2 до 8,1 метров.

Настройка с пульта ДУ

Установка / замена батареи

1. Возьмите монетку и с ее помощью поверните против часовой стрелки и откройте крышку батарейного отсека.
2. Вставьте новую батарею в отсек. Извлеките старую батарею и установите новую (CR2025). Убедитесь, что сторона со знаком «+» обращена вверх.
3. Установите на место крышку. С помощью монетки поверните крышку батарейного отсека по часовой стрелке и зафиксируйте на месте.

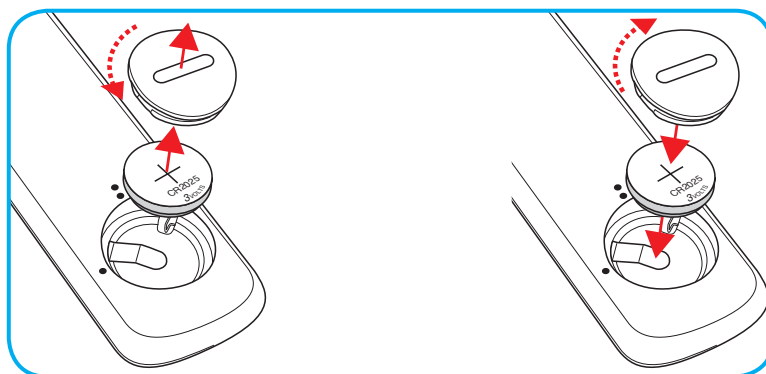

ПРЕДУПРЕЖДЕНИЕ!

Для безопасной работы необходимо соблюдать следующие меры предосторожности:

- Используйте батарею типа CR2025.
- Не допускайте попадания на нее воды или другой жидкости.
- Не подвергайте пульт дистанционного управления воздействию влажности или тепла.
- Не роняйте пульт ДУ.
- Если в пульте ДУ обнаружена утечка электролита из батареи, тщательно протрите корпус и установите новую батарею.
- Если установите батарею неправильного типа, она может взорваться.
- Отработавшие батареи необходимо утилизировать в соответствии с инструкциями.

УСТАНОВКА И НАСТРОЙКА

Зона действия ПДУ

Инфракрасный (ИК) датчик пульта ДУ находится на верхней стороне проектора. Для правильной работы пульта ДУ держите его относительно перпендикуляра к ИК-датчику проектора под углом не более 30 градусов (по горизонтали) или 20 градусов (по вертикали). Расстояние от пульта ДУ до датчика не должно превышать 7 метров (~22 футов).

Примечание. Если пульт ДУ направлен прямо на ИК-датчик (под углом 0 градусов), расстояние между пультом ДУ и датчиком не должно превышать 10 метров (~32 футов).

- Убедитесь, что между ними нет препятствий, затрудняющих прохождение ИК-луча.
- Проверьте, что на ИК-передатчик пульта ПДУ не падают солнечные лучи или прямой свет от флуоресцентных ламп.
- Чтобы пульт ДУ работал правильно, расстояние от него до флуоресцентных ламп не должно быть менее 2 метров.
- Нарушение работы пульта наблюдается и в том случае, когда он находится рядом с флуоресцентными лампами инверторного типа.
- Если расстояние между пультом ДУ и проектором слишком короткое, работоспособность пульта также падает.
- Когда вы направляете пульт на экран, эффективное расстояние между ними меньше 7 м, а ИК-лучи отражаются обратно в проектор. Однако эффективное расстояние можно изменить в зависимости от экранов.

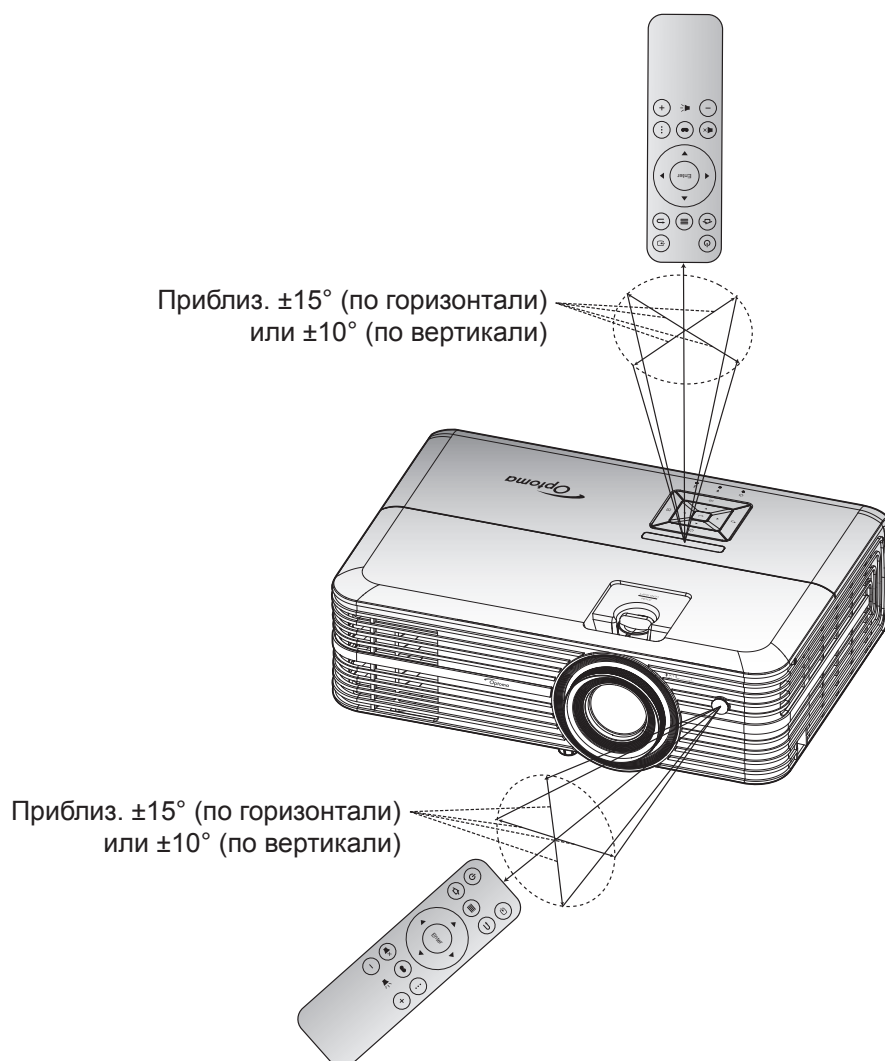

ИСПОЛЬЗОВАНИЕ ПРОЕКТОРА

Включение и выключение проектора

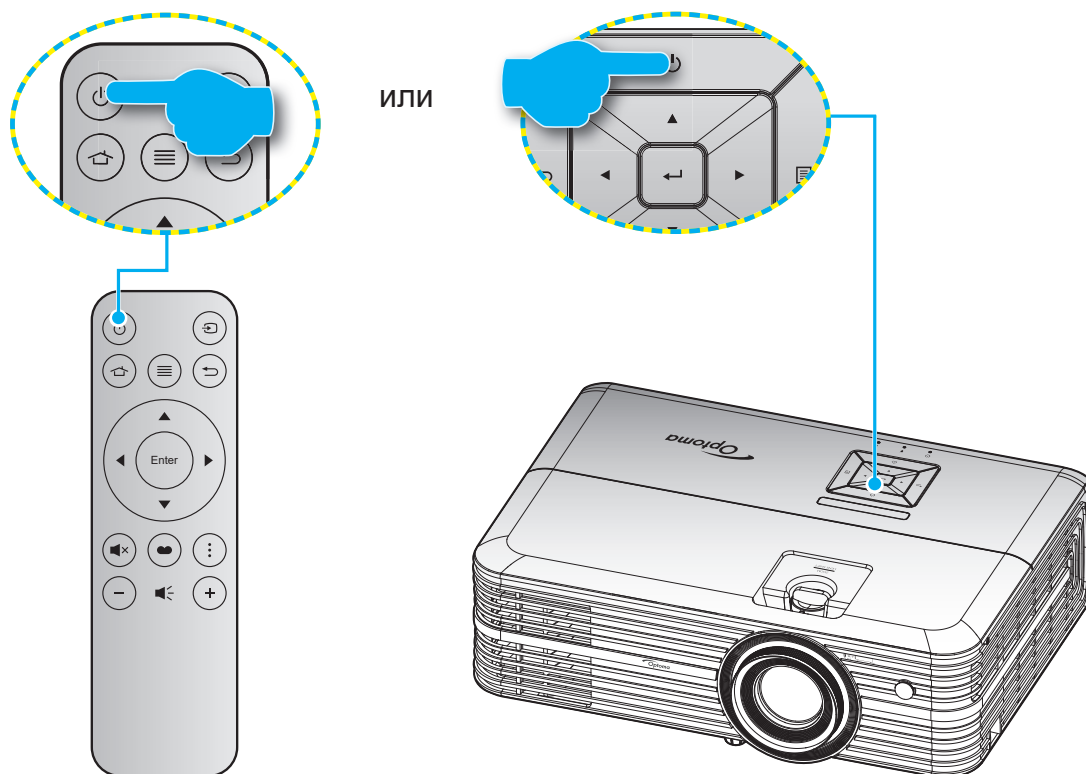

Питание включено

1. Надежно подсоединяйте шнур питания и сигнальный кабель или кабель источника сигнала. После подключения индикатор Вкл./Ожидание загорается красным цветом.
2. Включите проектор нажатием на кнопку « $\text{\textcircled{P}}$ » на клавиатуре проектора или пульте ДУ.
3. Начальный экран отобразится приблизительно через 10 секунд, и СИД «Вкл./Ждущий режим» будет мигать синим.

При первом включении проектора следует выполнить начальную настройку, включая выбор предпочтительного языка меню, ориентации проектора и параметров режима питания. Появление окна **Настройка завершена** указывает на то, что проектор готов к работе.

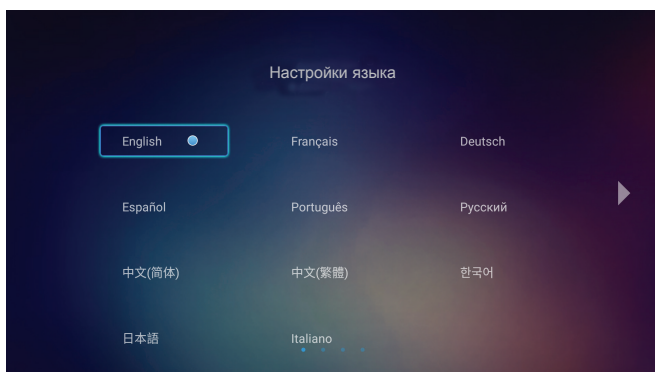

[Выбор языка]

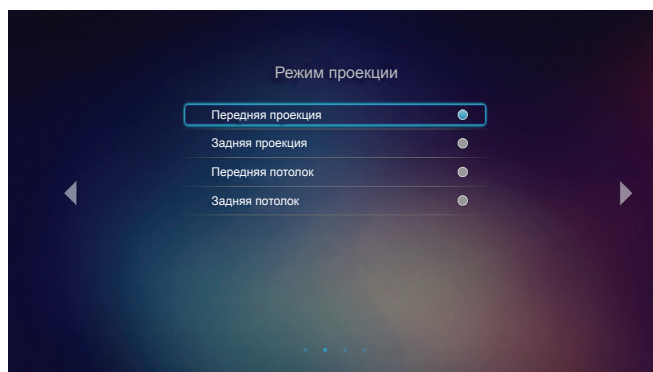

[Выбор режима проекции]

ИСПОЛЬЗОВАНИЕ ПРОЕКТОРА

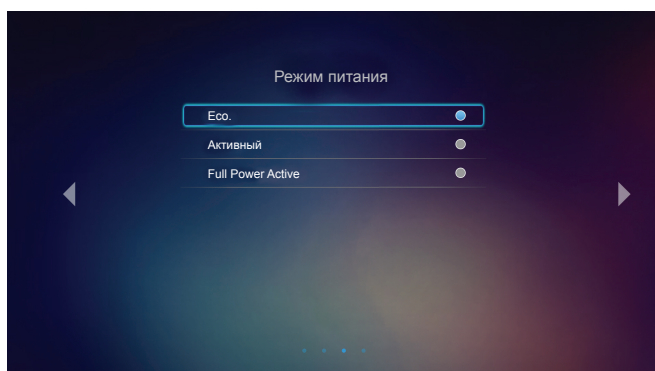

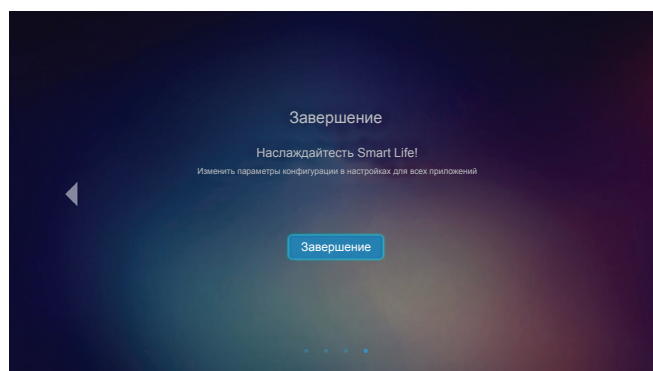

[Выбор режима питания]



[Начальная настройка завершена]

Выключить

1. Выключите проектор, нажав на кнопку “

3. Повторно нажмите на кнопку «

Примечание. Не рекомендуется включать проектор сразу же после выключения питания.

ИСПОЛЬЗОВАНИЕ ПРОЕКТОРА

Выбор источника входного сигнала

Включите подключенный источник входного сигнала, который будет отображаться на экране, например, компьютер, ноутбук, видеопроеигрыватель и т.д. Проектор автоматически обнаруживает источник. При подключении нескольких источников нажмите на кнопку “↺” на пульте ДУ, чтобы выбрать нужный сигнал.

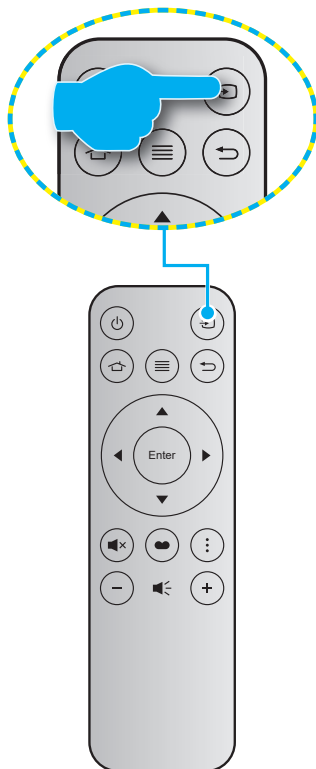



ИСПОЛЬЗОВАНИЕ ПРОЕКТОРА

Обзор начального экрана

Начальный экран отображается при каждом включении проектора. Начальный экран разделен на 3 основные категории: Проектор, Приложение и Настройки.

Для перехода на начальный экран используются кнопки на пульте ДУ или клавиатуре проектора.

Для возврата на начальный экран в любое время нажмите на кнопку  на пульте ДУ или  клавиатуре проектора независимо от того, на какой странице вы находитесь.

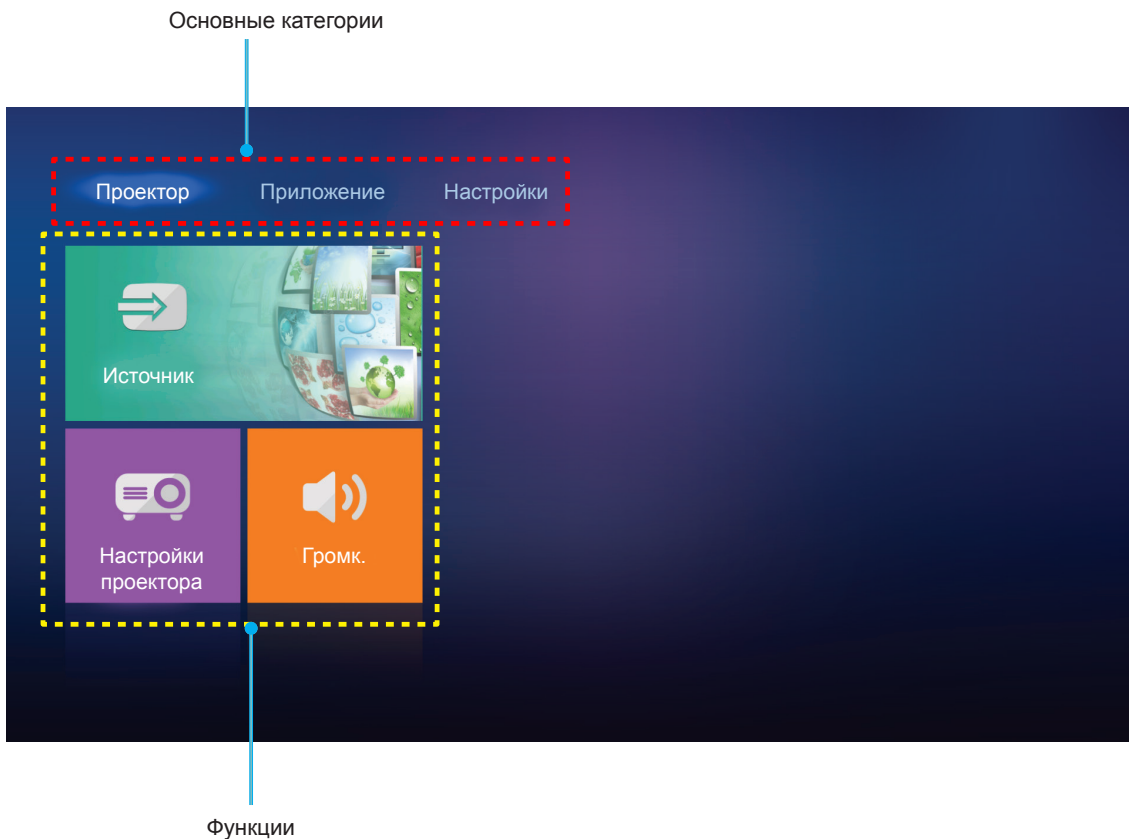



ИСПОЛЬЗОВАНИЕ ПРОЕКТОРА

Параметры проектора

На начальном экране **Проектор** можно сменить источник сигнала, настроить параметры проектора и отрегулировать громкость звука.

Выбор источника входного сигнала

Нужный входной сигнал можно выбрать кнопкой «» на пульте ДУ, а также для смены источника сигнала используется параметр **Источник**. Нажмите на кнопку **Enter** на пульте ДУ или  на клавиатуре проектора для входа в меню **Источник**.

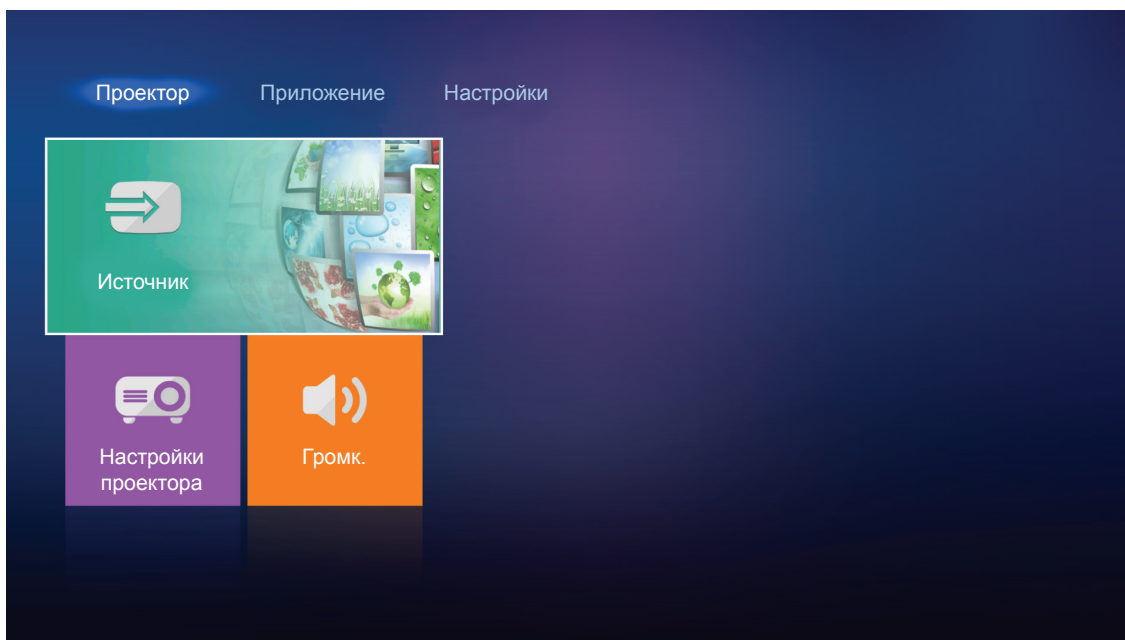

На экран выводятся доступные источники сигнала.



Выберите нужный источник входного сигнала и нажмите на кнопку **Enter** на пульте ДУ или  на клавиатуре проектора для подтверждения выбора.

Примечание. По умолчанию выбран источник сигнала **Медиа**.

ИСПОЛЬЗОВАНИЕ ПРОЕКТОРА

Настройка параметров проектора

Выберите **Настройки проектора** для управления различными настройками устройства, включая настройку параметров устройства, просмотр сведений о системе и восстановление параметров системы.

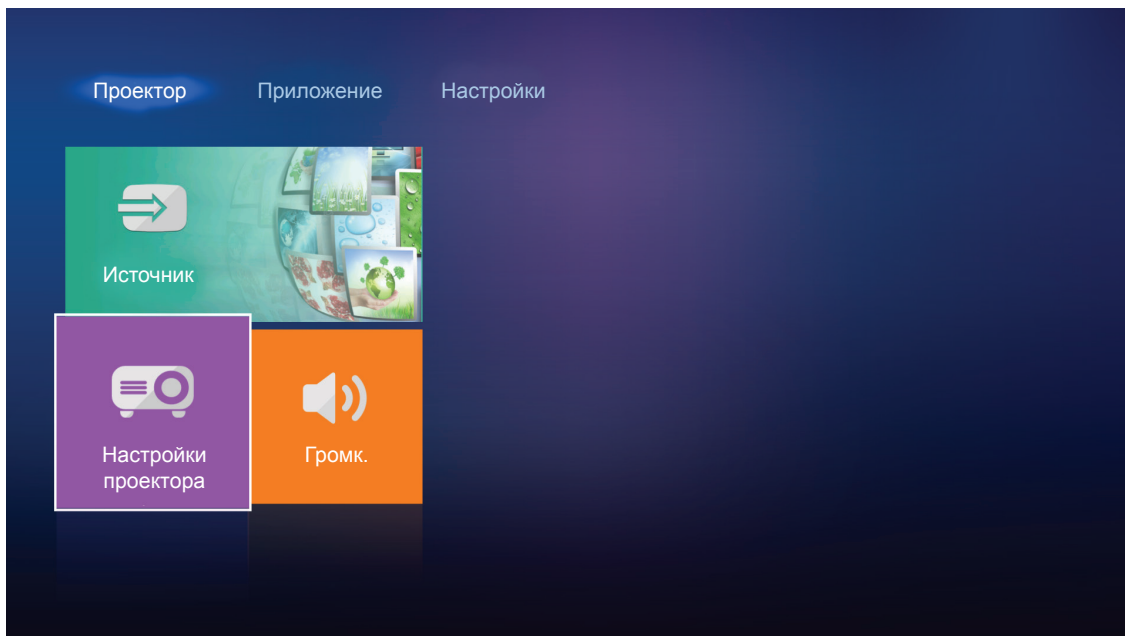

Общая навигация по меню

1. Нажмите на кнопку **Enter** на пульте ДУ или **↵** на клавиатуре проектора для входа в меню **Настройки проектора**.

Примечание. Также можно сразу войти в меню **Настройки проектора**, нажав на кнопку **≡** на пульте ДУ или **≡** на клавиатуре проектора.

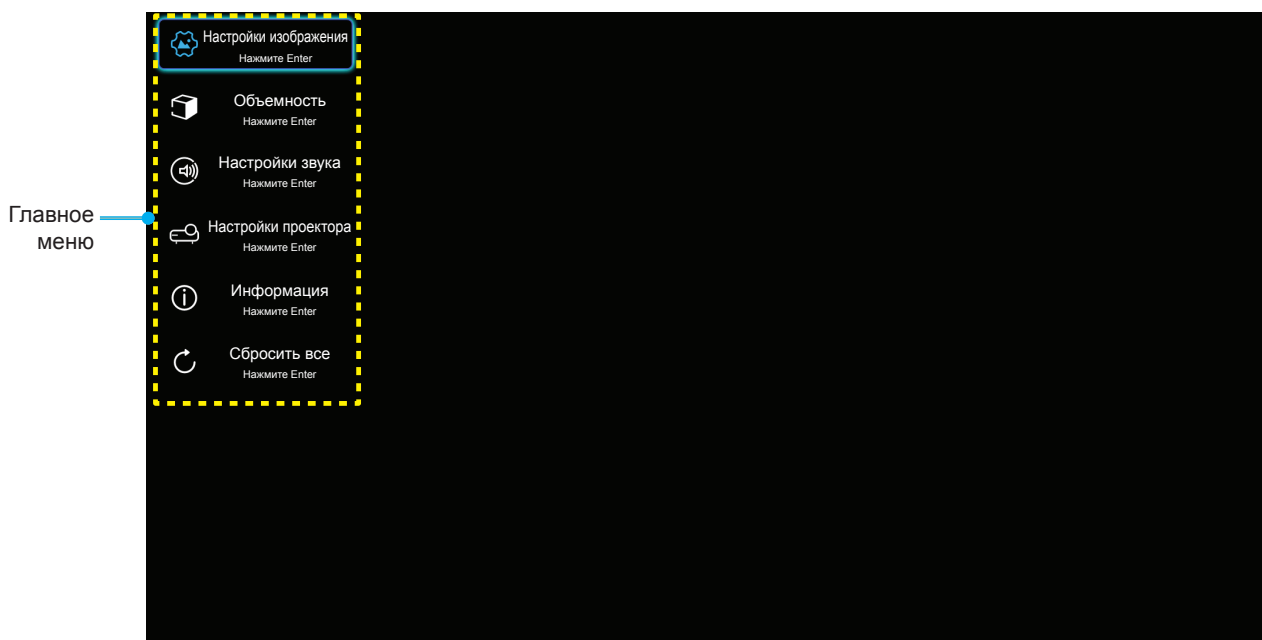

2. После отображения экранного меню выбирайте любые элементы главного меню с помощью клавиш **▲▼**. Выбрав параметр на определенной странице, нажмите на кнопку **Enter** на пульте ДУ или **↵** на клавиатуре проектора для входа в подменю.

ИСПОЛЬЗОВАНИЕ ПРОЕКТОРА

3. Выберите необходимый пункт подменю клавишами ▲▼ и нажмите на клавишу **Enter** или ←↵ для просмотра дополнительных параметров. Настройте параметры клавишами ◀▶.
4. Выбор в подменю следующий элемент, который требуется отрегулировать, и измените значение указанным выше способом.
5. Нажмите на клавишу **Enter** или ←↵ для подтверждения, и экран вернется в основное меню.
6. Чтобы выйти из меню, снова нажмите на кнопку ≡ или ☰. И проектор автоматически сохранит новые настройки.

Дерево экранного меню

Уровень 1	Уровень 2	Уровень 3	Уровень 4	Значение	
Настройки изображения	Режим отображения			Кинотеатр	
				HDR	
				HDR SIM.	
				Игра	
				Эталон	
				Яркий	
				Настр. польз.	
				Объемность	
				ISF день	
				ISF ночь	
	Динамический диапазон	HDR			Автоматический [По умолчанию]
					Выкл.
		Режим изображения HDR			Яркий
					Стандартный [По умолчанию]
	Яркость				Кино
					Деталь
					-50 ~ +50
					-50 ~ +50
					1 ~ 15
					-50 ~ +50
					-50 ~ +50
	Гамма [Не режим 3D]				Кино
					Видео
					Графика
					Стандартный(2.2)
					1.8
					2.0
					2.4
	Гамма [Режим 3D]				Объемность
	Настройки цвета	BrilliantColor™			1 ~ 10
					D55
		Цвет. темп.			
					D75
					D83
					D93
				Стандартный	





ИСПОЛЬЗОВАНИЕ ПРОЕКТОРА

Уровень 1	Уровень 2	Уровень 3	Уровень 4	Значение	
Настройки изображения	Настройки цвета	Цветовой спектр		Стандартный	
				HDTV	
				Презентация	
				Кинотеатр	
				Игра	
		Цвет. простр. [Входы, кроме HDMI]		Автоматический [По умолчанию]	
				RGB	
				YUV	
		Цвет. простр. [Вход HDMI]		Автоматический [По умолчанию]	
				RGB(0~255)	
				RGB(16~235)	
		Согласование цвета	Цвет		Красный [По умолчанию]
					Зеленый
					Синий
					Голубой
					Желтый
					Магента
					Белый
				Оттенок или Усиление красного	-50 ~ +50 [по умолчанию: 0]
				Насыщенность или Усиление зеленого	-50 ~ +50 [по умолчанию: 0]
				Усиление или Усиление синего	-50 ~ +50 [по умолчанию: 0]
		RGB усиление/сдвиг		Усиление красного	-50 ~ +50 [по умолчанию: 0]
				Усиление зеленого	-50 ~ +50 [по умолчанию: 0]
				Усиление синего	-50 ~ +50 [по умолчанию: 0]
				Усиление красного	-50 ~ +50 [по умолчанию: 0]
				Усиление зеленого	-50 ~ +50 [по умолчанию: 0]
				Усиление синего	-50 ~ +50 [по умолчанию: 0]
	Сигнал	Частота		-50 ~ +50 (в зависимости от сигнала)	
		Фаза		0 ~ 31 (в зависимости от сигнала)	
		Пол. по гор.		-50 ~ +50 (в зависимости от сигнала)	
		Пол. по верт.		-50 ~ +50 (в зависимости от сигнала)	
	DynamicBlack			Вкл. [По умолчанию]	
				Выкл.	
	Режимы яркости			Есо.	
				Яркий	
	Цифровой зум			-5 ~ 25 [по умолчанию: 0]	
	Соотношение сторон			4:3	
				16:9	
				Стандартный	
				Автоматический [По умолчанию]	

ИСПОЛЬЗОВАНИЕ ПРОЕКТОРА

Уровень 1	Уровень 2	Уровень 3	Уровень 4	Значение
Настройки изображения	PureMotion			Выкл.
				Низкий
				Средний
				Высокий
	Сброс			
Объемность	Режим 3D			Вкл.
				Выкл. [По умолчанию]
	Формат 3D			Автоматический [По умолчанию]
				SBS режим
				Top and Bottom
				Упаковка кадров
	Инвер. 3D-синхр.			Вкл.
			Выкл. [По умолчанию]	
Настройки звука	Встроенная колонка			Вкл. [По умолчанию]
				Выкл.
	Выход звукового сигнала			Вкл.
				Выкл. [По умолчанию]
	Без звука			Вкл.
Громк.			0 ~ 10 [По умолчанию:5]	
Настройки проектора	Параметры лампы	Счетчик лампы		Только для чтения [Диапазон 0 ~ 9999]
		Сброс лампы		Да
				Нет [По умолчанию]
	Напоминание лампы		Вкл. [По умолчанию]	
	Настройки фильтра	Время работы фильтра		Только для чтения [Диапазон 0 ~ 9999]
				Выкл. [По умолчанию]
		Наработка фильтра		300 ч
				500 ч
				800 ч
				1000 ч
	Сбросить фильтр		Да	
			Нет [По умолчанию]	
	Настройки питания	Включение проект.		Вкл.
				Выкл. [По умолчанию]
Авто выкл.			Вкл. [По умолчанию]	
			Выкл.	
Спящий реж. (мин)			Выкл.(0) ~ 990 (шаг 30 мин) [По умолчанию: Выкл.]	
Режим питания (Ожидание)		Есо. [По умолчанию]		
		Активный		
		Full Power Active		

ИСПОЛЬЗОВАНИЕ ПРОЕКТОРА

Уровень 1	Уровень 2	Уровень 3	Уровень 4	Значение	
Настройки проектора	Другие	Номер проектора		0 ~ 99 [по умолчанию: 0]	
		Тестовая таблица			Нет [По умолчанию]
					Решетка (Зеленая)
					Решетка (Пурпурная)
					Решетка (Белая)
					Белый
		Режим проекции			Передняя панель  [По умолчанию]
					Сзади на 
					Передняя проекция, потолочное крепление 
				Задняя проекция, потолочное крепление 	
		HDMI EDID			2.0 [По умолчанию]
					1.4
		HDMI/VGA/USB диск			Уведомление
					Автоматическая смена источника [По умолчанию]
					Нет
Усил. Вент.			Вкл.		
			Выкл. [По умолчанию]		
12-В триггер			Вкл.		
			Выкл. [По умолчанию]		
Информация	Regulatory				
	Серийный номер				
	Источник			HDMI1 / HDMI2 / VGA / Компонентный / Медиа	
	Разрешение				
	Режим отображения			Нет / Кинотеатр / HDR / HDR SIM. / Игра / Эталон / Яркий / Настр. польз. / Объемность / ISF день / ISF ночь	
	Режимы яркости				
	Режим питания (Ожидание)			Есо. / Активный / Full Power Active	
	Счетчик лампы	Яркий			«0 ч» ~ «99999 ч»
		Есо.			«0 ч» ~ «99999 ч»
		Dynamic			«0 ч» ~ «99999 ч»
		Всего			«0 ч» ~ «299997 ч»
	Время работы фильтра			«0 ч» ~ «99999 ч»	
	Номер проектора			0 ~ 99	
	Глубина цвета				
	Формат цвета				
Версия ПО ПЗУ	Система				
	Сеть				
	MCU				
Сбросить все					

ИСПОЛЬЗОВАНИЕ ПРОЕКТОРА

Меню «Настройки изображения»

Режим отображения

Существует много заводских установок, оптимизированных для разных видов изображений.

- **Кинотеатр:** Обеспечение лучших цветов для просмотра фильмов.
- **HDR:** Декодирование и отображение содержимого с расширенным динамическим диапазоном (HDR) на самых светлых и самых темных участках, отображение живого кинематографического цвета с использованием цветового спектра REC.2020. Этот режим автоматически включается, если параметр HDR установлен в значение «ВКЛ.» (и содержимое HDR передается в проектор — Blu-ray 4K UHD, игры HDR 1080p/4K UHD, потоковое видео 4K UHD). В режиме HDR невозможно выбрать другие режимы отображения (кинотеатр, сообщение и т. д.), так как в нем цвет отображается с высокой четкостью.
- **HDR SIM.:** Улучшение содержимого не-HDR с имитацией расширенного динамического диапазона (HDR). Выбирайте этот режим для улучшения гаммы, контрастности и насыщенности цвета не-HDR содержимого (720p и 1080p эфирное/кабельное телевидение, 1080p Blu-ray, не-HDR игры и т. д.). Данный режим можно использовать ТОЛЬКО с не-HDR содержимым.
- **Игра:** Выбор этот режим, чтобы повысить яркость и время отклика для улучшения отображения видеоигр.
- **Эталон:** Этот режим предназначен для воспроизведения изображений максимально приближенно к замыслу режиссера фильма. Для параметров цвета, цветовой температуры, яркости, контрастности и гаммы устанавливаются стандартные эталонные значения. Этот режим подходит для просмотра видеозаписей.
- **Яркий:** Максимальная яркость при поступлении сигнала с ПК.
- **Настр. польз.:** Сохранение настроек пользователя.
- **Объемность:** Для просмотра с эффектом объемности потребуются 3D очки. Убедитесь, что проигрыватель Blu-ray 3D DVD установлен.
- **ISF день:** Оптимизация изображения в режиме «ISF день» для получения высококачественного изображения.
- **ISF ночь:** Оптимизация изображения в режиме «ISF ночь» для получения высококачественного изображения.

Примечание. Для получения доступа и калибровки режимов просмотра «ISF день» и «ISF ночь» обратитесь к региональному дилеру.

Динамический диапазон

Конфигурация настройки режима High Dynamic Range (HDR) (Расширенный динамический диапазон) и его эффекта при отображении видео с проигрывателей 4K Blu-ray и потоковых устройств.

➤ HDR

- **Автоматический:** Автоматическое обнаружение сигнала HDR.
- **Выкл.:** Выключение обработки HDR. Если установлено значение Выкл., проектор НЕ декодирует HDR содержимое.

➤ Режим изображения HDR

- **Яркий:** Выберите этот режим для получения более ярких и насыщенных цветов.
- **Стандартный:** Выберите этот режим для отображения естественных цветов с балансом теплых и холодных тонов.
- **Кино:** Выберите этот режим для улучшения детализации и резкости изображения.
- **Деталь:** Выберите данный режим для улучшения проработки деталей и резкости изображения в темных кадрах.

Яркость

Используется для регулировки яркость изображения.

Контраст

Контраст регулирует разницу между самыми светлыми и самыми темными участками изображения.

ИСПОЛЬЗОВАНИЕ ПРОЕКТОРА

Резкость

Используется для регулировки резкости изображения.

Цвет

Используется для регулировки насыщенности видеоизображения от черно-белого до полностью насыщенного цвета.

Оттенок

Используется для регулировки баланса красный и зеленый цветов.

Гамма

Установка типа гамма-кривой. После первоначального запуска и завершения настройки используйте Настройка Гамма для оптимизации выхода видеосигнала.

- **Кино:** Для домашнего театра.
- **Видео:** Для источника видеосигнала: Видео или TV.
- **Графика:** Для источника видеосигнала: ПК или Фото.
- **Стандартный(2.2):** Для стандартной настройки.
- **1.8 / 2.0 / 2.4:** Для специального источника видеосигнала: ПК или Фото.

Примечание. Эти параметры доступны только при отключении функции «Режим 3D». В режиме 3D для настройки параметра «Гамма» пользователю доступно только значение **Объемность**.

Настройки цвета

Настройка параметров цвета.

- **BrilliantColor™:** Данная настраиваемая функция использует новый алгоритм обработки цветов и систему улучшения уровней цветов для отображения более яркость изображения с достоверными и более насыщенными цветами.
- **Цвет. темп.:** Выбор температуры цвета: D55, D65, D75, D83, D93 или Стандартный.
- **Цветовой спектр:** Выбор соответствующего цветового спектра: Стандартный, HDTV, Презентация, Кинотеатр или Игра.
- **Цвет. простр. (Все входы, кроме HDMI):** Цветовое пространство ограничено для следующих источников входного сигнала: (1) VGA (RGB) (2) Компонентный (YUV) (3) Мультимедиа (Авто).
- **Цвет. простр. (Только входы HDMI):** выбор подходящего типа цветовой матрицы: Автоматический, RGB(0~255), RGB(16~235), YUV(0~255), и YUV(16~235).
- **Согласование цвета:** Отрегулируйте оттенок, насыщенность и усиление красного, зеленого, синего, голубого, желтого, пурпурного или белого цвета.
- **RGB усиление/сдвиг:** Эти параметры позволяют настроить яркость (усиление) и контрастность (сдвиг) изображения.

Сигнал

Установка параметров сигнала.

- **Частота:** Изменение частоты данных изображения в соответствии с частотой графической карты компьютера. Используйте эту функцию, только если изображение на экране мерцает.
- **Фаза:** Используется для синхронизации сигнала экрана с сигналом графика карты. Если изображение нестабильно или мигает, используйте этот параметр для настройки.
- **Пол. по гор.:** Регулировка положения изображения по горизонтали.
- **Пол. по верт.:** Регулировка положения изображения по вертикали.

Примечание. Это меню доступно только при условии, что источник входного сигнала — RGB.

DynamicBlack

Используется для автоматической настройки яркости изображения, чтобы придать оптимальную контрастность.

ИСПОЛЬЗОВАНИЕ ПРОЕКТОРА

Режимы яркости

Регулировка настроек режима яркости.

- **Есо.:** Выберите режим «Есо.» для уменьшения яркости лампы проектора с целью снижения потребляемой мощности и продления срока службы лампы.
- **Яркий:** Установите значение «Яркий», чтобы увеличить яркость лампы.

Цифровой зум

Используется для уменьшения или увеличения изображения на проекционном экране.



Соотношение сторон

Выбор соотношения сторон воспроизводимого изображения.

- **4:3:** Этот формат используется для источников входного сигнала с соотношением сторон 4:3.
- **16:9:** Этот формат предназначен для таких источников входного сигнала 16:9, как HDTV и DVD, расширенных для просмотра на широкоэкранном телевизоре.
- **Стандартный:** Данный формат отображает исходное изображение без масштабирования.
- **Автоматический:** Автоматический выбор подходящего формата отображения.

Примечание.

- *Считается нормальным, что вокруг изображения с разрешением 4K появляются черные полосы при любом формате.*
- *Черные полосы и граница будут меняться в зависимости от формата.*

-  Черные полосы
-  Активная область 4K



Таблица масштабирования 4K UHD:

Экран 16:9	480i/p	576i/p	720p	1080i/p	2160p
4x3	Масштабирование до 2880 x 2160.				
16x9	Масштабирование до 3840 x 2160.				
Стандартный	Отображение 1:1, центрированное. Масштабирование не выполняется; разрешение воспроизведения зависит от источника входного сигнала.				
Автоматический	- Если источник — 4:3, тип экрана будет масштабироваться до 2880 x 2160. - Если источник — 16:9, тип экрана будет масштабироваться до 3840 x 2160. - Если источник — 16:10, тип экрана будет масштабироваться до 3456 x 2160.				

ИСПОЛЬЗОВАНИЕ ПРОЕКТОРА

Автоматическое правило сопоставления:

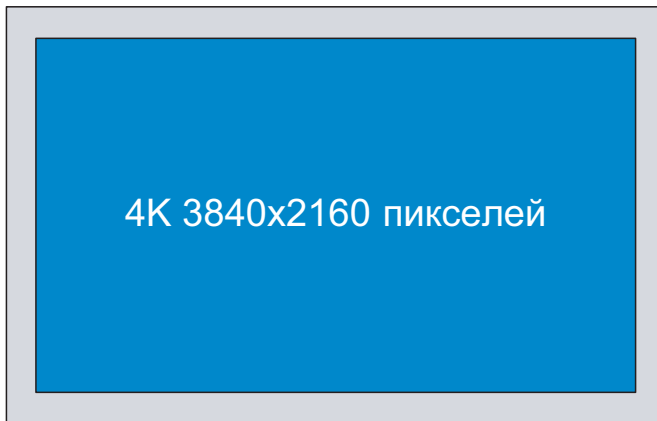
	Разрешение входного сигнала		Автоматический/Масштаб	
	Разрешение по горизонтали	Разрешение по вертикали	3840	2160
4:3	640	480	2880	2160
	800	600	2880	2160
	1024	768	2880	2160
	1280	1024	2880	2160
	1400	1050	2880	2160
	1600	1200	2880	2160
Широкий Ноутбуке	1280	720	3840	2160
	1280	768	3600	2160
	1280	800	3456	2160
SDTV	720	576	2700	2160
	720	480	3240	2160
HDTV	1280	720	3840	2160
	1920	1080	3840	2160

PureMotion

Используется для сохранения естественного движения отображенного изображения.

Сброс

Возврат параметров цвета к заводским значениям по умолчанию.

Меню 3D

Примечание. Максимальное разрешение составляет 1080P (разрешение 4K не поддерживается).

Режим 3D

Этот параметр используется для включения и отключения функции «Режим 3D».

Формат 3D

Данный элемент служит для выбора контента, соответствующего формату 3D.

- **Автоматический:** При обнаружении сигнала 3D идентификации формат 3D выбирается автоматически.
- **SBS режим:** Отображение 3D сигнала в формате «SBS режим».
- **Top and Bottom:** Отображение 3D-сигнала в формате «Top and Bottom».
- **Упаковка кадров:** Отображение 3D-сигнала в формате «Упаковка кадров».

Инвер. 3D-синхр.

Этот параметр используется для включения и отключения функции Инвер. 3D-синхр..

Меню «Настройки звука»

Встроенная колонка

Выберите «Вкл.» или «Выкл.» для включения или отключения встроенного динамика.

Выход звукового сигнала

Выберите «Вкл.» или «Выкл.» для включения или отключения аудиовыхода.

ИСПОЛЬЗОВАНИЕ ПРОЕКТОРА

Без звука

Этот параметр используется для временного отключения звука.

- **Вкл.:** Выберите «Вкл.» для отключения звука.
- **Выкл.:** Выбор «Выкл.» для включения звука.

Примечание. Функция «Без звука» действительна как для встроенного, так и для внешнего динамика.

Громк.

Используется для регулировки громкости звука.

Меню «Параметры проектора»

Параметры лампы

- **Счетчик лампы:** Отображение времени проецирования.
- **Сброс лампы:** Сброс счетчика работы лампы при ее замене.
- **Напоминание лампы:** Выбор эту функцию, чтобы показать или скрыть предупреждение, когда отображается сообщение про замену лампы. Уведомление появится за 200 часов до предусмотренного срока замены лампы.

Настройки фильтра

- **Время работы фильтра:** Отображение времени использования фильтра.
- **Наработка фильтра:** Выбор эту функцию, чтобы показать или скрыть предупреждение, когда отображается сообщение о замене фильтра. Доступные значения: 300 ч, 500 ч, 800 ч и 1000 ч.
- **Сбросить фильтр:** Сброс счетчика пылеулавливающего фильтра после замены или очистки фильтра.

Настройки питания

- **Включение проект.:** Выбор «Вкл.» для активации режима прямого включения. Проектор будет включаться автоматически при подаче напряжения переменного тока без нажатия кнопки «Питание» на панели управления проектора или на пульте ДУ.
- **Авто выкл.:** Выберите «Вкл.», чтобы активировать режим Авто выкл. Проектор автоматически выключается при отсутствии сигнала или в случае неактивности проектора в течение 20 минут.
- **Спящий реж. (мин):** Позволяет установить интервал отсчета таймера. Счетчик времени начнет отсчитывать время независимо от того, прекратится ли подача сигнала на проектор. Проектор автоматически выключится после окончания отсчета (значение счетчика задается в минутах).
- **Режим питания (Ожидание):** Установка значения режима питания.
 - **Есо.:** Для дальнейшего сохранения энергии < 0,5 Вт выберите «Есо.».
 - **Активный:** Выберите «Активный», чтобы вернуться в обычный режим ожидания (ЛВС вкл., Wi-Fi выкл.).
 - **Full Power Active:** Выберите «Full Power Active», чтобы вернуться в обычный режим ожидания (ЛВС вкл., Wi-Fi вкл.).

Другие

- **Номер проектора:** Чтобы управлять проектором по интерфейсу RS232, необходимо присвоить проектору номер в диапазоне от 0 до 99, используя меню.
- **Тестовая таблица:** Выбор тестовой таблицы: Решетка (Зеленая), Решетка (Пурпурная), Решетка (Белая), Белый, либо выключение этой функции (Нет).
- **Режим проекции:** Выбор предпочтительной проекции: передней, задней, передней проекции, потолочного крепления и задней проекции, потолочного крепления.

ИСПОЛЬЗОВАНИЕ ПРОЕКТОРА

- **HDMI EDID:** Выбор типа HDMI EDID: 2.0 или 1.4.
Примечание. В случае неестественного воспроизведения цветов настройте параметр EDID.
- **HDMI/VGA/USB диск:** Определите реакцию системы на подключение к проектору одного из источников входного сигнала (HDMI/VGA/флэш-накопитель USB).
 - **Уведомление:** Выберите «Уведомление» для отображения подтверждения о переключении источников при обнаружении источника входного сигнала.
 - **Автоматическая смена источника:** Выберите «Автоматическая смена источника» для автоматического переключения на последний обнаруженный источник входного сигнала.
 - **Нет:** Выберите «Нет» для переключения источника входного сигнала вручную.
- **Усил. Вент.:** Если выбрано «Вкл.», вентиляторы вращаются быстрее. Эту функцию следует использовать в высотных районах, где воздух разреженный.
- **12-В триггер:** Эта функция используется для включения и отключения триггера.

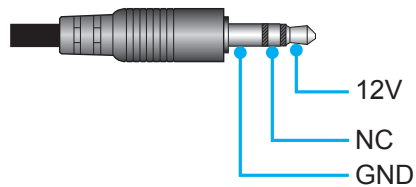

- **Вкл.:** Выберите «Вкл.» для включения триггера.
- **Выкл.:** Выберите «Выкл.» для отключения триггера.

Меню Информация

Содержание меню:

- Regulatory
- Серийный номер
- Источник
- Разрешение
- Режим отображения
- Режимы яркости
- Режим питания (Ожидание)
- Счетчик лампы
- Время работы фильтра
- Номер проектора
- Глубина цвета
- Формат цвета
- Версия ПО ПЗУ

Сброс всех меню

Возврат к заводским настройкам по умолчанию для всех параметров.

ИСПОЛЬЗОВАНИЕ ПРОЕКТОРА

Используется для регулировки громкости звука

Выберите **Громк.** для регулировки громкости звука. Нажмите на кнопку **Enter** на пульте ДУ или **↵** на клавиатуре проектора для входа в меню **Громк.**

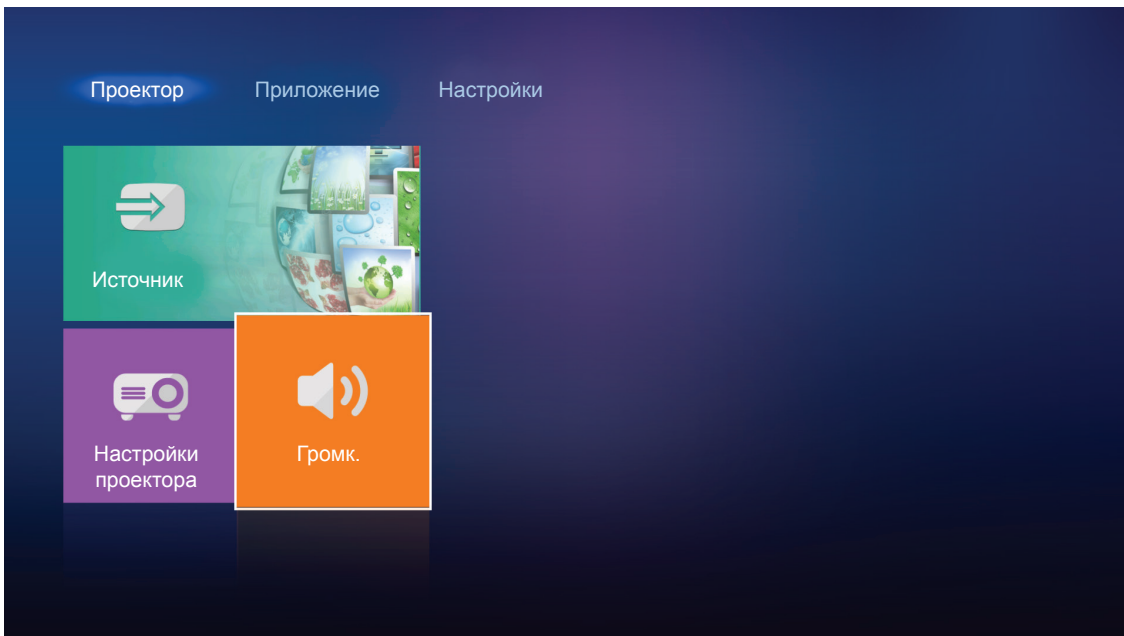

Отрегулируйте громкость звука кнопками **◀▶**.

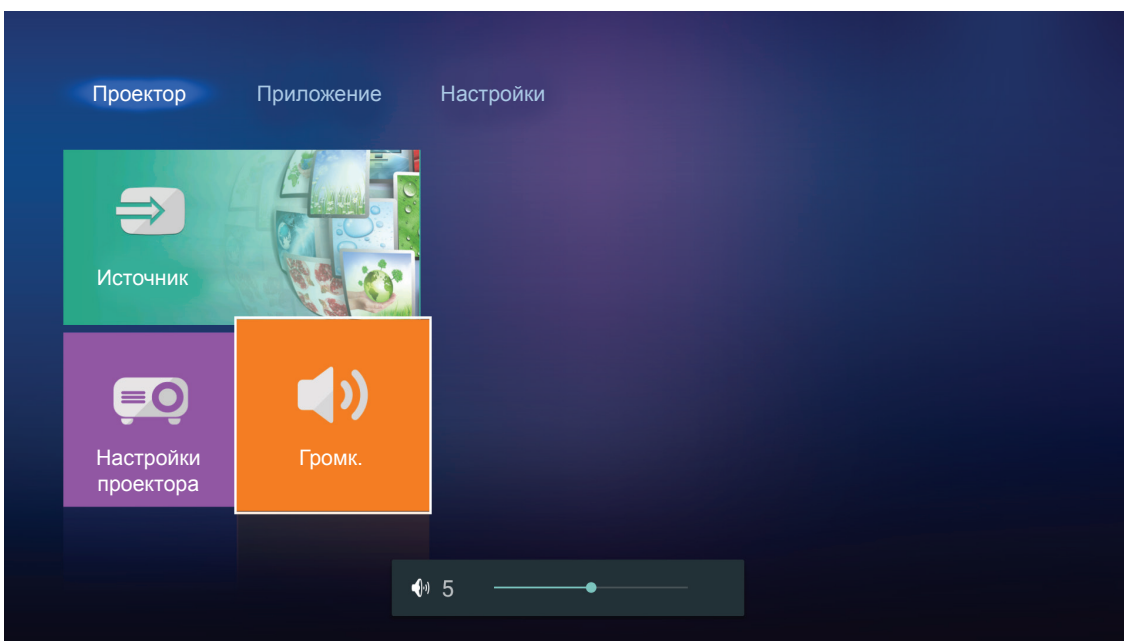

Примечание. Громкость звука можно установить на 0 или активировать функцию «без звука».

ИСПОЛЬЗОВАНИЕ ПРОЕКТОРА

Настройки приложения

На начальном экране **Приложение** можно просматривать файлы мультимедиа, регистрировать проектор в Облаке устройств и передавать файлы мультимедиа по беспроводной сети. Для переключения на начальный экран **Приложение** выберите одну из главных категорий и кнопками ◀▶ выберите **Приложение**.

Воспроизведение файлов мультимедиа

Выберите **Медиа плеер** для просмотра файлов мультимедиа, хранящихся на флэш-накопителе USB, после подключения к проектору.

Примечание. Формат USB поддерживается только в файловой системе FAT и FAT32.

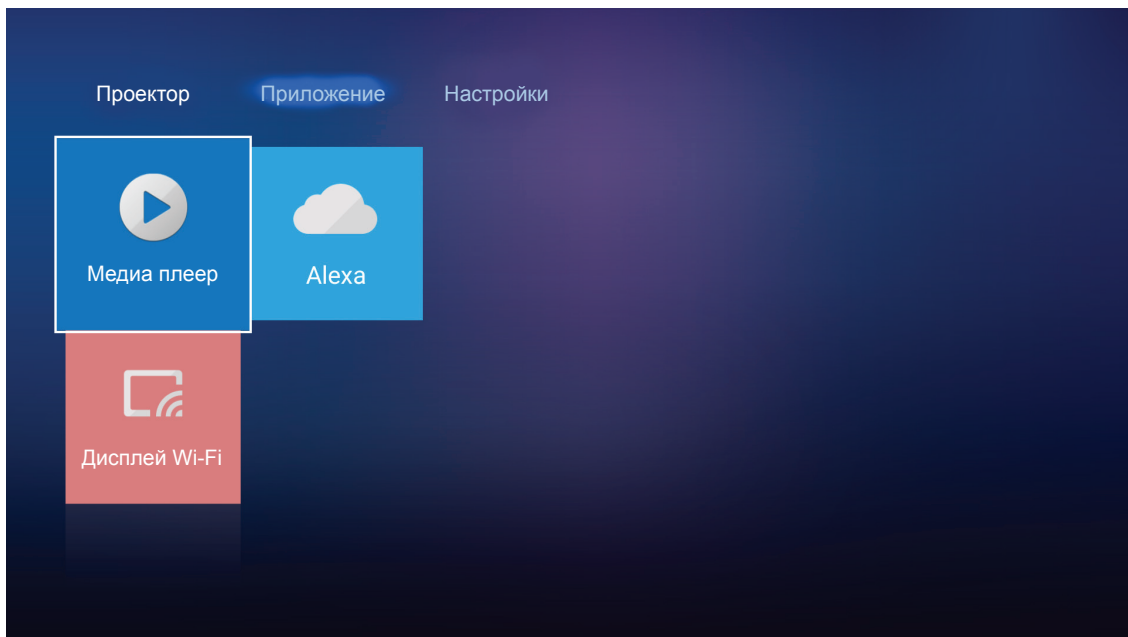

Поддержка форматов мультимедиа

Фото

Тип изображения (расширение)	Подтип	Максимальное количество пикселей
Jpeg / Jpg	Базовый	8000 x 8000
	Прогрессивный	6000 x 4000
PNG	Без чередования	6000 x 4000
	С чередованием	6000 x 4000
BMP		6000 x 4000

Звук

Тип музыки (расширение)	Частота выборки (КГц)	Скорость потока (Кбит/с)
MP3	16~48	8~320
WMA	8~48	128~320
ADPCM-WAV	8~48	32~384
PCM-WAV	8~48	64~1536
AAC	8~48	8~48

ИСПОЛЬЗОВАНИЕ ПРОЕКТОРА

Video

Формат файла	Формат видео	Максимальное разрешение декодирования	Максимальная скорость потока (бит/с)	Профиль
MPG, MPEG	MPEG1/2	1920 x 1080, 60 кадров/с	40М бит/с	MP при HP
MOV, MP4, MKV	H.264	4096 x 2176, 30 кадров/с	135М бит/с	MP/HP, Уровень 5.1
AVI, MOV, MP4	MPEG4	1920 x 1080, 60 кадров/с	40М бит/с	SP/ASP, Уровень 5.1
AVI, MP4, MOV, MKV	MJPEG	1920 x 1080, 30 кадров/с	10М бит/с	Базовый
WMV, ASF	VC-1	1920 x 1080, 60 кадров/с	40М бит/с	SP/MP/AP
3GP, MP4, AVI, MOV	H.263	1920 x 1080, 60 кадров/с	40М бит/с	
MP4, MOV, MKV	HEVC/H.265	4096 x 2176, 60 кадров/с	100М бит/с	Профиль Главный/ Главный 10, Высокий уровень, Уровень 5.1
MKV	VP8	1920 x 1080, 60 кадров/с	20М бит/с	
	VP9	4096 x 2176, 60 кадров/с	100М бит/с	Профиль 0,2
MP4, MOV, TS, TRP, TP	AVS	1920 x 1080, 60 кадров/с	40М бит/с	Профиль Jizhun, Уровень 6.0

Документ

Формат документа	Поддержка версий и форматов	Ограничения по количеству страниц/строк	Ограничение по размеру
PDF	PDF 1.0 ~ 1.7 и выше	До 1500 страниц (один файл)	До 100 МБ
Word	Документ Kingsoft Writer (*.wps)	Поскольку проектор WPS не производит загрузку всех файлов MS/Word одновременно, то очевидных ограничений по количеству страниц и строк в файлах не существует.	До 150 МБ
	Шаблон Kingsoft Writer (*.wpt)		
	Документ Microsoft Word 97/2000/XP/2003 (*.doc)		
	Шаблон Microsoft Word 97/2000/XP/2003 (*.dot)		
	Файлы RTF (*.rtf)		
	Текстовые файлы (*.txt, *.log, *.lrc, *.c, *.cpp, *.h, *.asm, *.s, *.java, *.asp, *.prg, *.bat, *.bas, *.cmd)		
	Файлы веб-страниц (*.html, *.htm)		
	Файлы отдельной веб-страницы (*.mht, *.mhtml)		
	Документ Microsoft Word 2007/2010 (*.docx)		
	Шаблон Microsoft Word 2007/2010 (*.dotx)		
	Документ Microsoft Word 2007/2010 с поддержкой макросов (*.docm)		
	Шаблон Microsoft Word 2007/2010 с поддержкой макросов (*.dotm)		
	Файлы XML (*.xml)		
	Текст OpenDocument (*.odt)		
Документ Works 6-9 (*.wtf)			
Works 6.0 и 7.0 (*.wps)			

ИСПОЛЬЗОВАНИЕ ПРОЕКТОРА

Формат документа	Поддержка версий и форматов	Ограничения по количеству страниц/строк	Ограничение по размеру
Excel	Файлы таблиц Kingsoft (*.et)	Предельное число строк: до 65 535 Предельное число столбцов: до 256 Лист: до 200	До 30 МБ
	Шаблон таблиц Kingsoft (*.ett)		
	Рабочая книга Microsoft Excel 97/2000/XP/2003 (*.xls)		
	Шаблон Microsoft Excel 97/2000/XP/2003 (*.xlt)		
	Текстовые файлы (*.csv)		
	Веб-страницы (*.htm, *.html)		
	Файлы XML (*.xml)		
	Файлы Microsoft Excel 2007/2010 (*.xlsx, *.xlsm)		
	Шаблон Microsoft Excel 2007/2010 (*.xltx)		
Двоичная книга Microsoft Excel 2007/2010 (*.xlsb)			
PowerPoint	Файлы презентации Kingsoft (*.dps)	До 1500 страниц (один файл)	До 30 МБ
	Шаблоны презентации Kingsoft (*.dpt)		
	Презентации Microsoft PowerPoint 97/2000/XP/2003 (*.ppt, *.pps)		
	Шаблоны презентаций Microsoft PowerPoint 97/2000/XP/2003 (*.pot)		
	Презентации Microsoft PowerPoint 2007/2010 (*.pptx, *.ppsx)		
	Шаблон презентаций Microsoft PowerPoint 2007/2010 (*.potx)		

Примечание.

- Для декодирования больших файлов со сложным содержимым требуется несколько минут.
- Объекты, внедренные в файлы, невозможно активировать или просмотреть.
- Для Microsoft Word
 - Дополнительные настройки, такие как модуль рисования или настройки фона рабочего стола, не поддерживаются.
 - Содержимое, не соответствующее установленным ограничениям Microsoft Word, не воспроизводится.
 - Выделение жирным шрифтом для китайского алфавита (упрощенное письмо) не поддерживается.
- Для Microsoft PowerPoint
 - Эффекты слайдов не поддерживаются.
 - Защита листов паролем не поддерживается.
- Для Microsoft Excel
 - Листы отображаются по отдельности или последовательно, если рабочая книга состоит из нескольких листов.
 - В процессе декодирования можно изменить макет и нумерацию страниц.

ИСПОЛЬЗОВАНИЕ ПРОЕКТОРА

Переход в режим мультимедиа

1. Подключите флэш-накопитель USB к разъему USB на задней панели проектора.

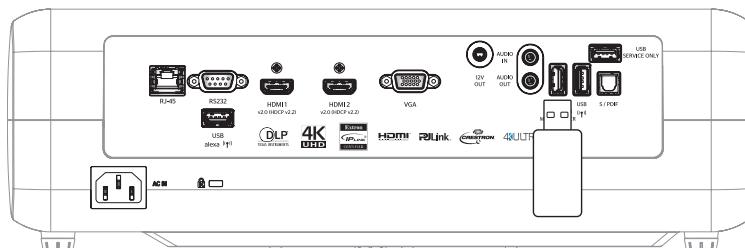

На экране отображаются доступные файлы.

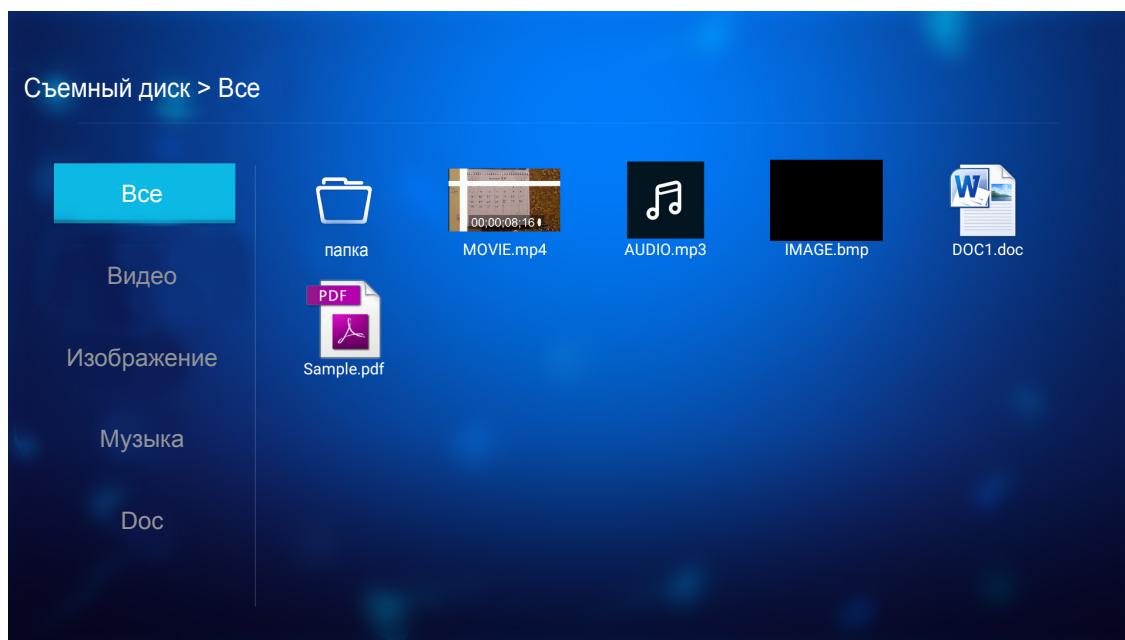

Примечание. Чтобы войти в режим мультимедиа вручную, выберите **Приложение > Медиа плеер**.

2. Найдите и выберите файл для просмотра.

ИСПОЛЬЗОВАНИЕ ПРОЕКТОРА

Воспроизведение видеозаписей

1. В левой панели выберите **Видео** для просмотра всех видео файлов.

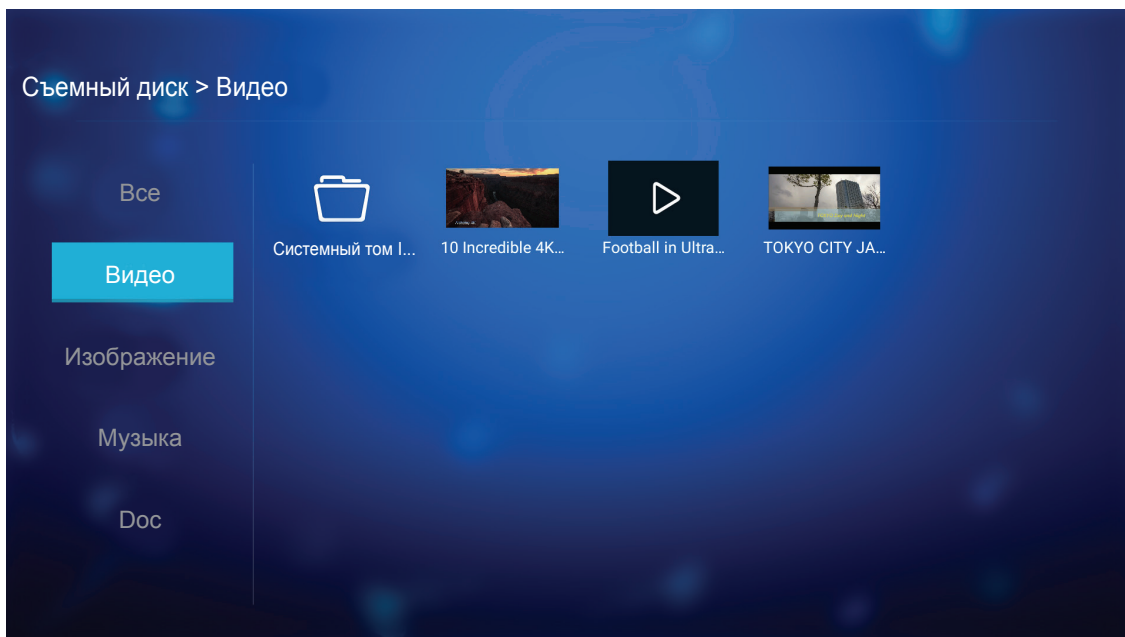

При наличии нескольких папок выберите нужную папку клавишами ▲▼◀▶, а затем нажмите на кнопку **Enter/↵** для просмотра содержимого вложенной папки.

2. Выберите видеозапись для воспроизведения клавишами ▲▼◀▶, а затем нажмите на кнопку **Enter/↵** для начала воспроизведения.

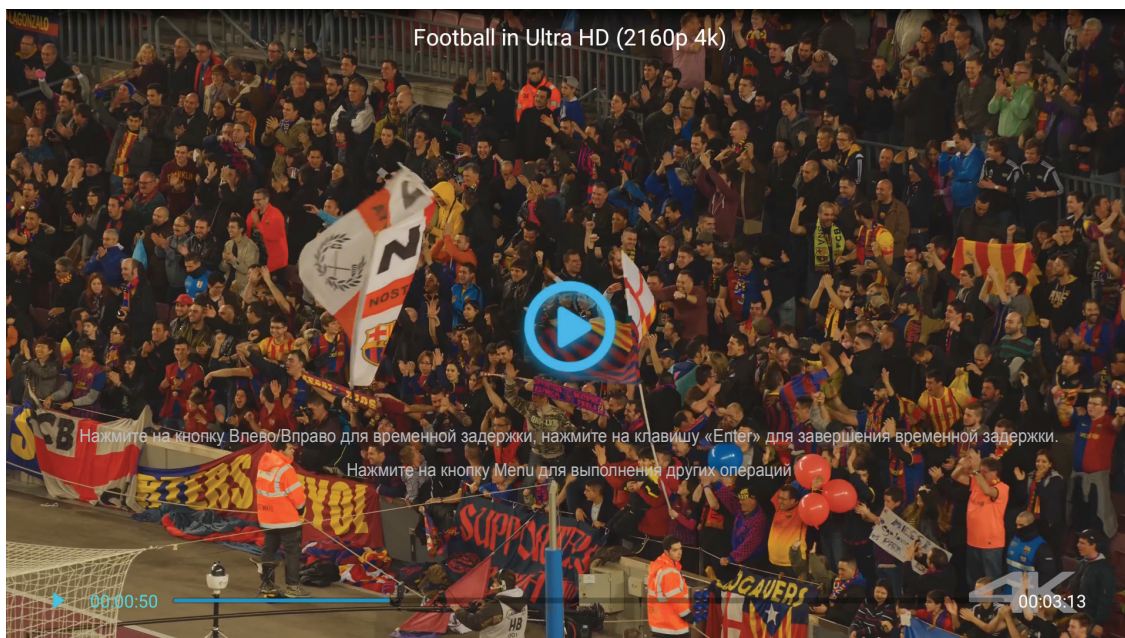

- Чтобы приостановить воспроизведение, нажмите на кнопку **Enter/↵**. После приостановки воспроизведения видеозаписи:
 - Нажмите на клавиши ◀▶ для обратной перемотки или ускоренной перемотки вперед видеозаписи.
 - Чтобы возобновить воспроизведение, нажмите на кнопку **Enter/↵**.
- Чтобы в любое время прервать воспроизведение, нажмите на кнопку ⏏.

ИСПОЛЬЗОВАНИЕ ПРОЕКТОРА

Просмотр фотографий

1. В левой панели выберите **Изображение** для просмотра всех файлов изображений.

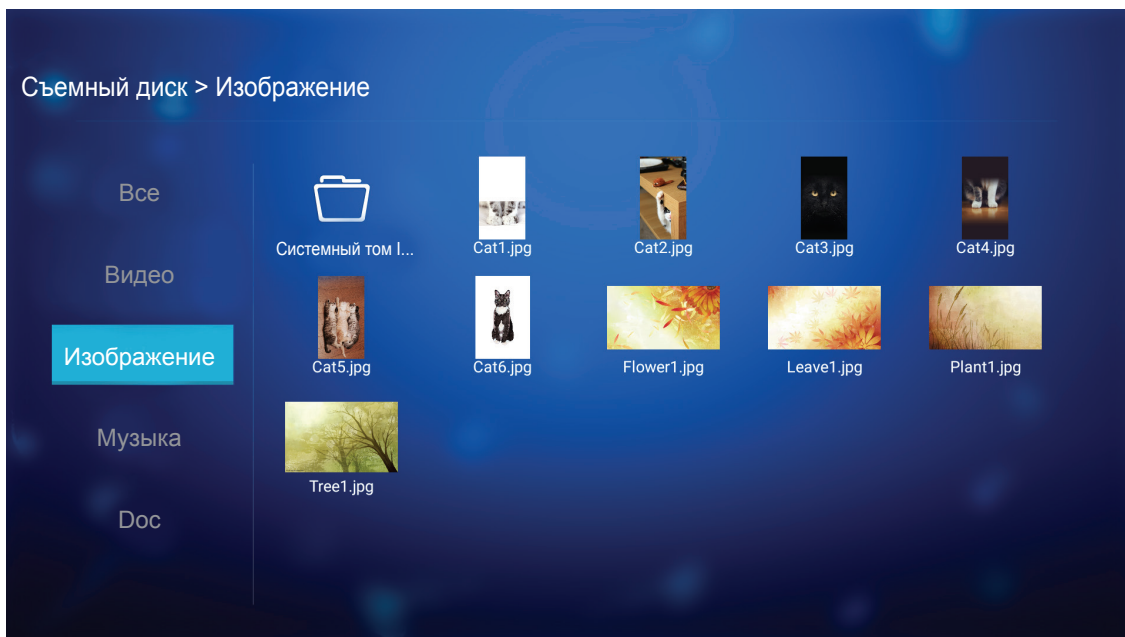

При наличии нескольких папок выберите нужную папку клавишами ▲▼◀▶, а затем нажмите на кнопку **Enter/↵** для просмотра содержимого вложенной папки.

2. Выберите фото клавишей ▲▼◀▶, а затем нажмите на кнопку **Enter/↵** для просмотра фотографии в полноэкранном режиме.

Параметры фото

При просмотре фотографий в полноэкранном режиме:

- Клавиши ◀▶ служат для просмотра предыдущего или следующего фото.
- Кнопка **Enter/↵** служит для входа в быстрое меню.

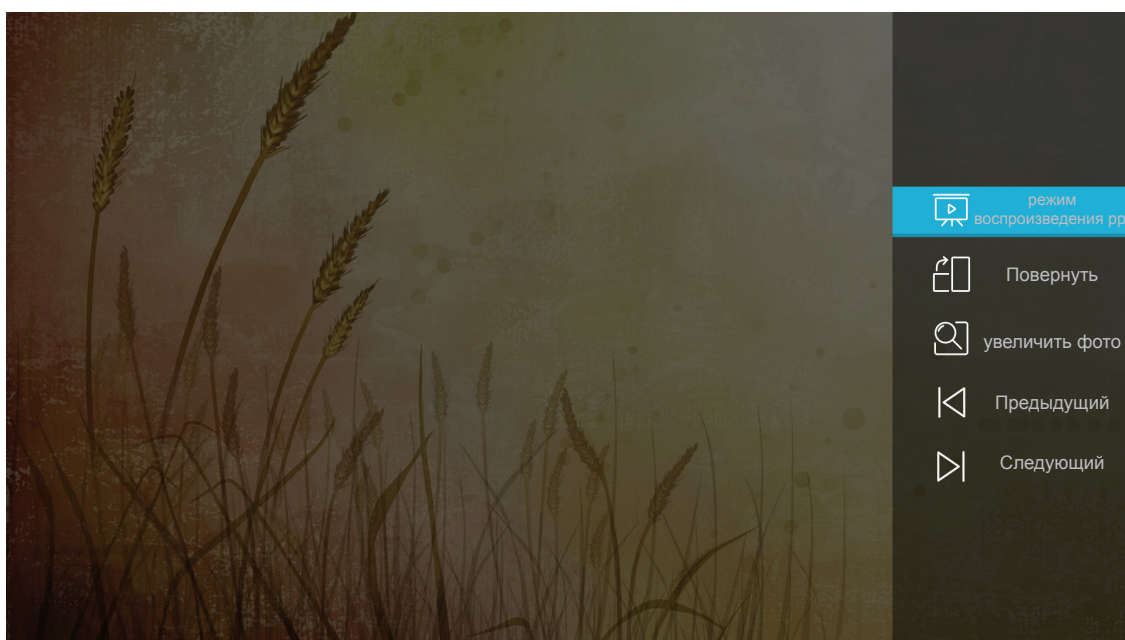

- Выберите **режим воспроизведения ppt** для настройки параметров показа слайдов.
- Выберите **Повернуть** для поворота фотографии на 90 градусов по часовой стрелке.

ИСПОЛЬЗОВАНИЕ ПРОЕКТОРА

- Выберите **увеличить фото** для увеличения области просмотра фотографий.
- Выберите **Предыдущий** для просмотра предыдущего фото.
- Выберите **Следующий** для просмотра следующего фото.

Параметры показа слайдов

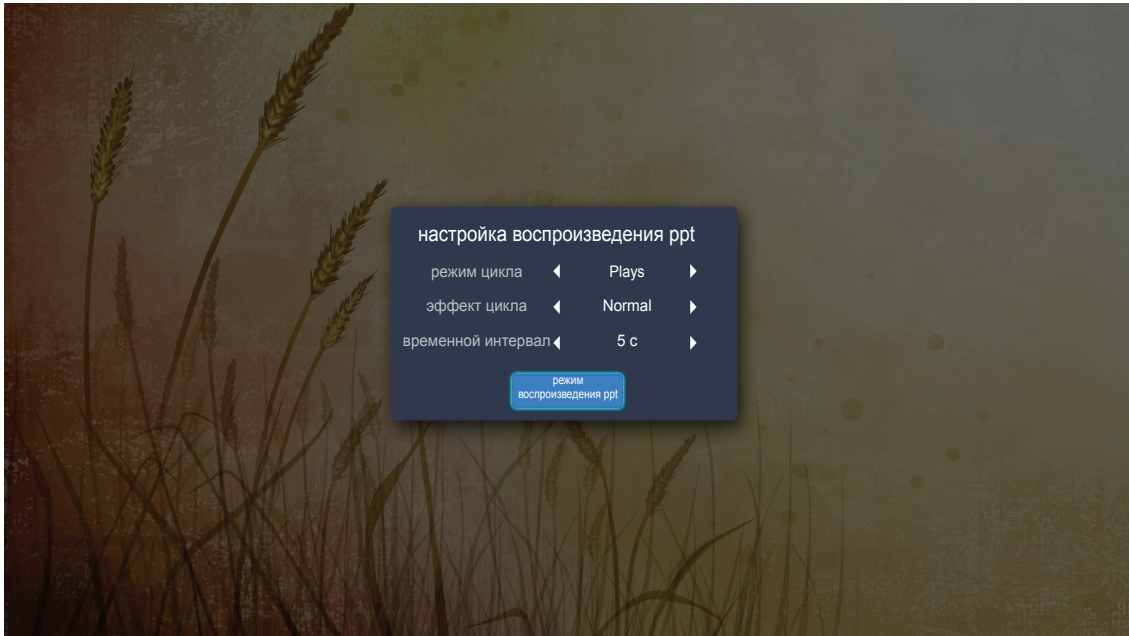

режим цикла

Установка режима показа слайдов.

эффект цикла

Выбор эффектов перехода при последовательном показе слайдов.

временной интервал

Установка интервала между показом последовательных слайдов.

интервал воспроизведения ppt

Начало показа слайдов.

Примечание.

- Чтобы приостановить показ слайдов, нажмите на кнопку *Enter*/ ↵.
- Чтобы прервать показ слайдов, нажмите на кнопку ↶.

ИСПОЛЬЗОВАНИЕ ПРОЕКТОРА

Воспроизведение музыки

1. В левой панели выберите **Музыка** для просмотра всех песен и аудио файлов.

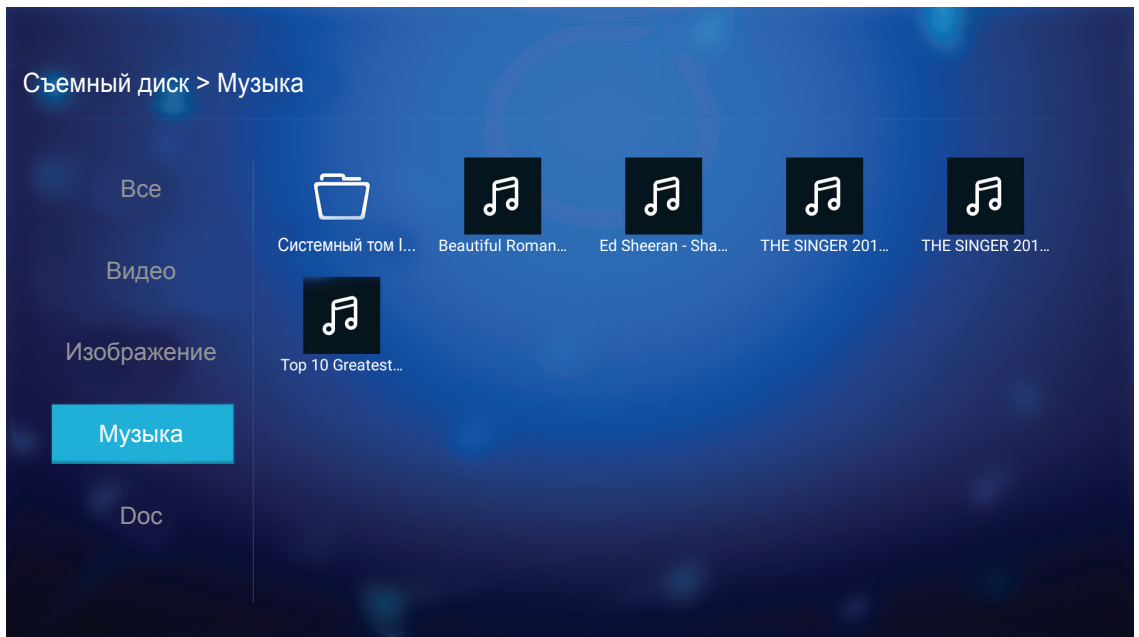

При наличии нескольких папок выберите нужную папку клавишами ▲▼◀▶, а затем нажмите на кнопку **Enter/↵** для просмотра содержимого вложенной папки.

2. Выберите песню для воспроизведения клавишами ▲▼◀▶, а затем нажмите на кнопку **Enter/↵** для начала воспроизведения.

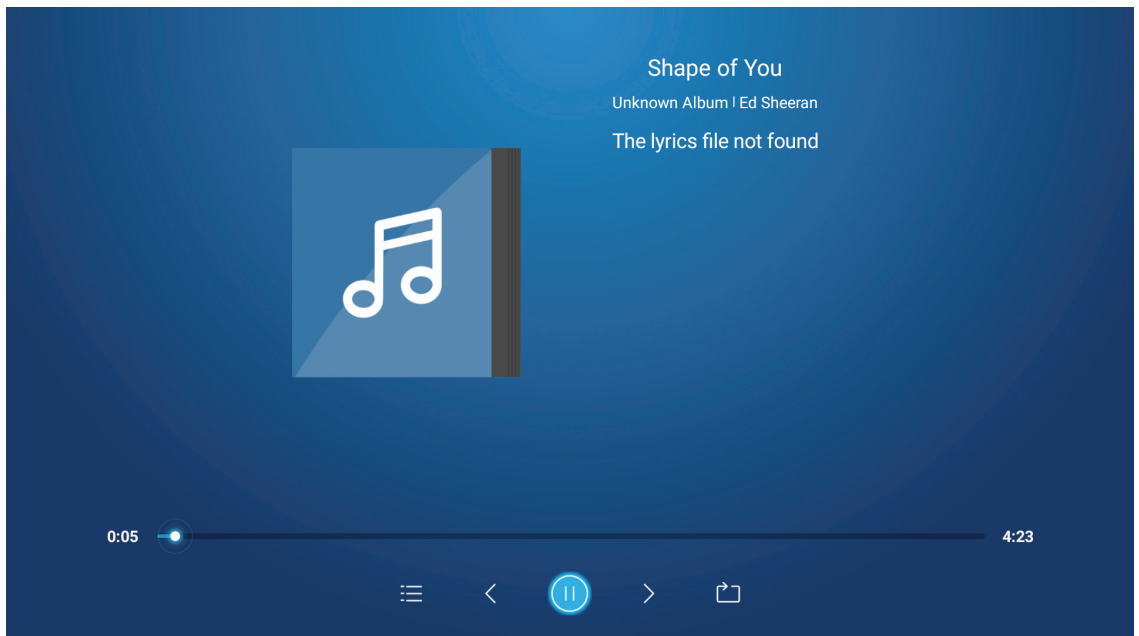

- Чтобы приостановить воспроизведение, выберите ⏸ и нажмите на кнопку **Enter/↵**. Чтобы возобновить воспроизведение, выберите ▶ и нажмите на кнопку **Enter/↵**.
- Чтобы перейти к предыдущей или следующей записи, выберите ◀/▶ и нажмите на кнопку **Enter/↵**.
- Чтобы переключить режим воспроизведения, выберите 📺 и несколько раз нажмите на кнопку **Enter/↵** для выбора нужного режима.
- Чтобы просмотреть список воспроизведения, выберите ☰ и нажмите на кнопку **Enter/↵**.
- Чтобы в любое время прервать воспроизведение, нажмите на кнопку ↶.

ИСПОЛЬЗОВАНИЕ ПРОЕКТОРА

Просмотр документа

1. В левой панели выберите **Дос** для просмотра всех файлов документов.

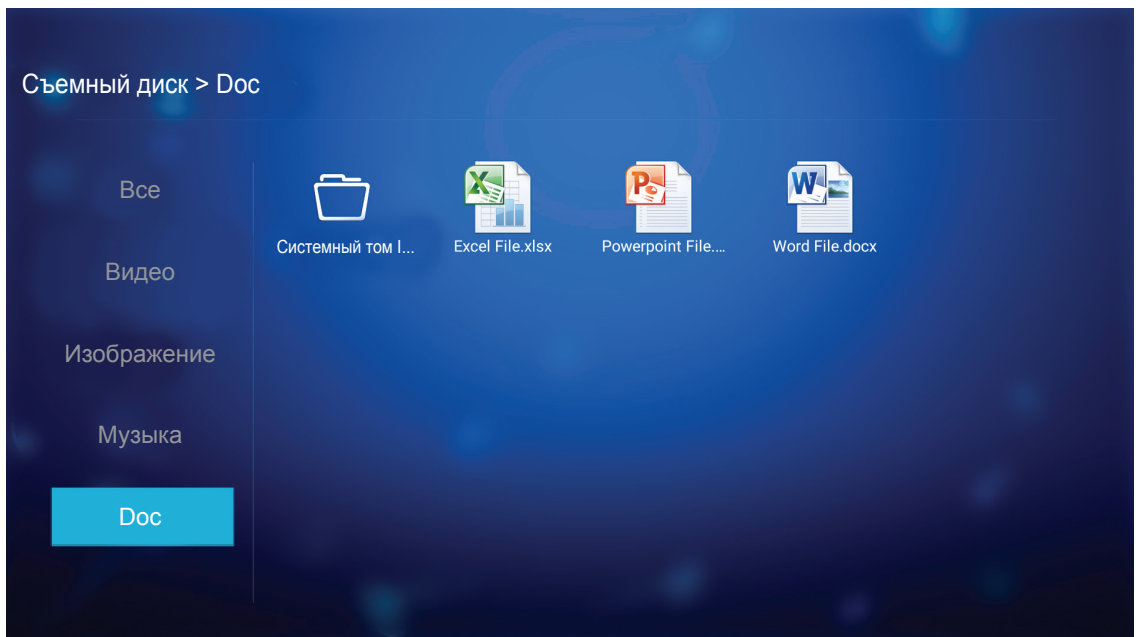

При наличии нескольких папок выберите нужную папку клавишами ▲▼◀▶, а затем нажмите на кнопку **Enter/↵** для просмотра содержимого вложенной папки.

2. Выберите документ для просмотра клавишами ▲▼◀▶, а затем нажмите на кнопку **Enter/↵**, чтобы открыть файл.

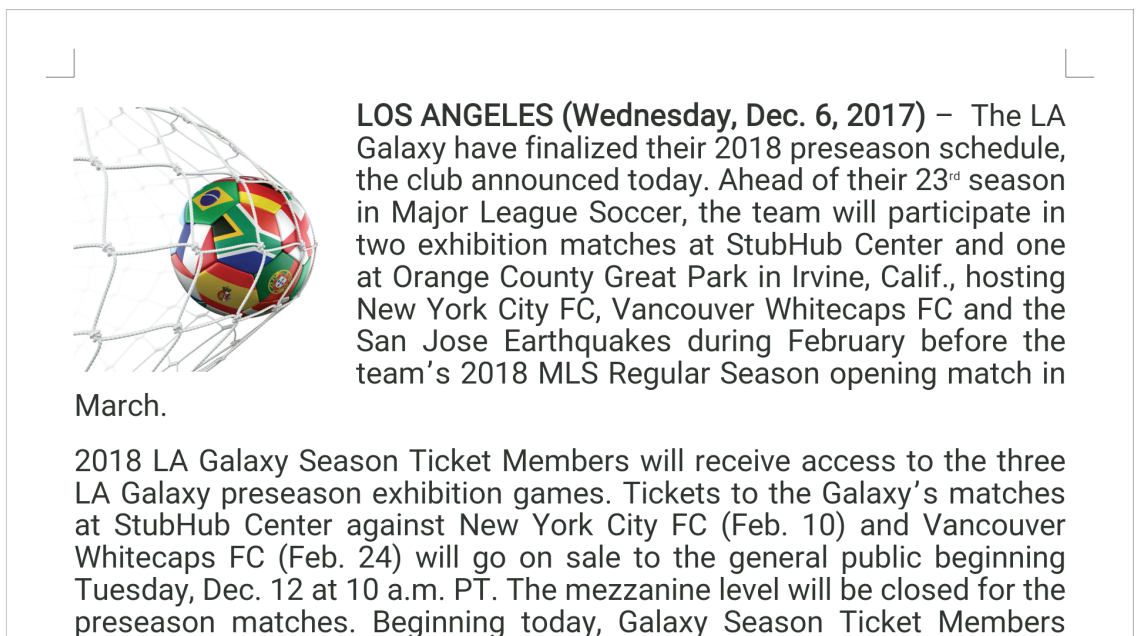

- Клавиши ▲▼◀▶ служат для прокрутки страницы вверх или вниз или навигации по странице.
- Чтобы в любое время закрыть документ, нажмите на кнопку ↶.

ИСПОЛЬЗОВАНИЕ ПРОЕКТОРА

Примечание. В случае открытия файла *Powerpoint* на экран выводится меню «Режим воспроизведения». Выберите нужный режим воспроизведения и нажмите на кнопку **ОК**, чтобы начать просмотр файла.

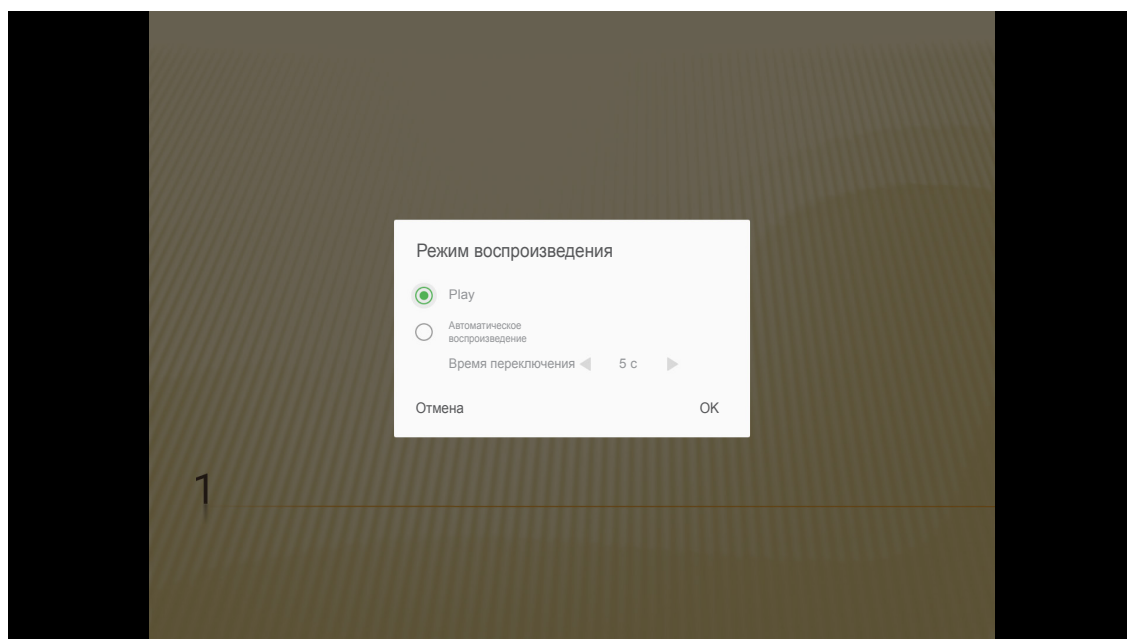

ИСПОЛЬЗОВАНИЕ ПРОЕКТОРА

Передача файлов мультимедиа по беспроводной сети

Выберите **Дисплей Wi-Fi** для проецирования дисплея мобильного устройства на проектор через подключение к сети Wi-Fi. Нажмите на кнопку **Enter** на пульте ДУ или **←** на клавиатуре проектора для перехода в окно **EZCast**.

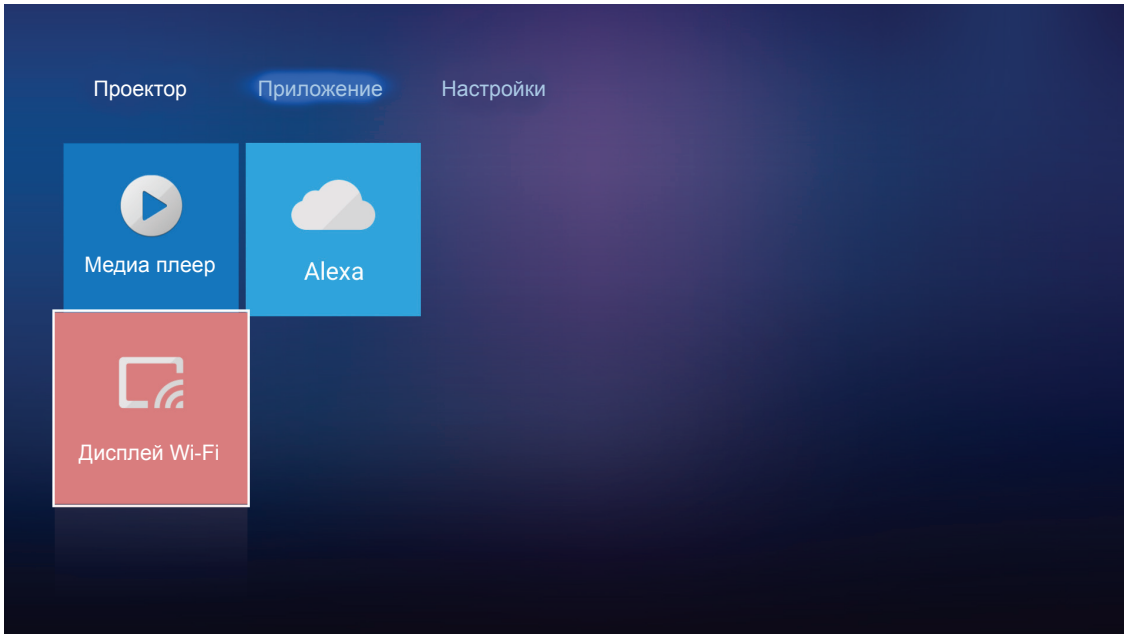

1. При первом использовании функции «Дисплей Wi-Fi» скачайте и установите приложение EZCast в мобильное устройство.
Примечание. Для этого можно считать QR-код, показанный на экране, или скачать приложение из App Store или Google Play.
2. На проекторе подключите Wi-Fi и перейдите в **Настройки > Сеть > Настройка беспроводной сети**. Затем установите для параметра **Wi-Fi** значение ВКЛ.
3. Подключите проектор к доступной сети. Подробные сведения см. на стр. 48.
4. На мобильном устройстве включите функцию Wi-Fi. Установите подключение к той же сети, к которой подключен проектор.
ВАЖНО!
 - Проектор и мобильное устройство должны быть подключены к одной сети Wi-Fi.
 - В процессе работы функции «Дисплей Wi-Fi» необходимо обеспечить подключение к Интернету.

ИСПОЛЬЗОВАНИЕ ПРОЕКТОРА

Примечание. Способ подключения зависит от типа адаптера. Подробные сведения см. в документации к нему.

5. Запустите приложение «EZCast» и установите подключение к адаптеру.
6. После установления подключения дисплей мобильного устройства будет проецироваться на экране.

Общие настройки

На начальном экране **Настройки** можно установить язык экранного меню и настроить параметры сети. Для переключения на начальный экран **Настройки** выберите одну из главных категорий и кнопками ◀▶ выберите **Настройки**.

Смена языка экранного меню

Выберите **Язык** для установки языка экранного меню. Нажмите на кнопку **Enter** на пульте ДУ или ⬅ на клавиатуре проектора для входа в меню **Язык**.

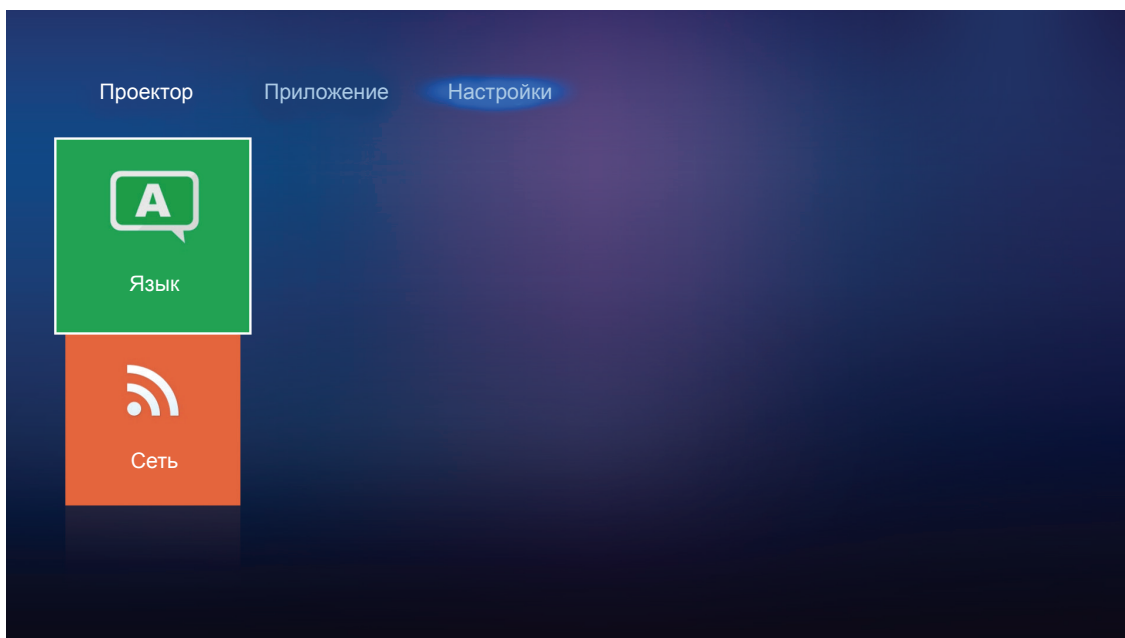

На экране отображаются доступные языки. Выберите нужный язык и нажмите на кнопку **Enter**/⬅ для подтверждения выбора.



ИСПОЛЬЗОВАНИЕ ПРОЕКТОРА

Настройка параметров сети

Выберите **Сеть** для настройки параметров сети. Нажмите на кнопку **Enter** на пульте ДУ или **↵** на клавиатуре проектора для входа в меню **Сеть**.

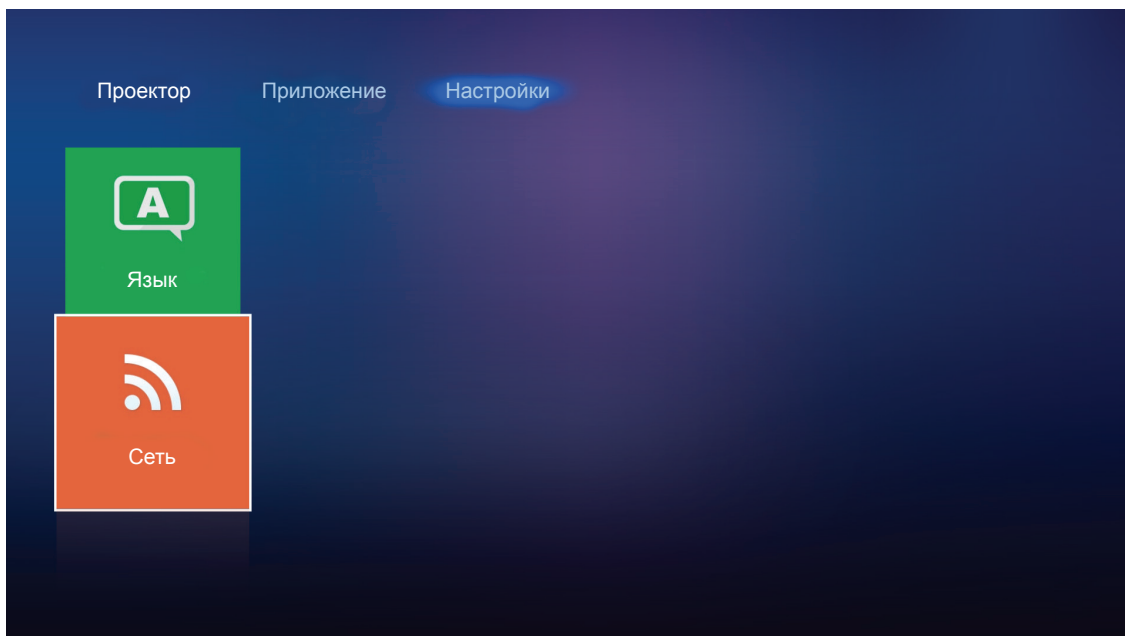

Выберите **Настройки управления проектором**. Затем выполните необходимые настройки.

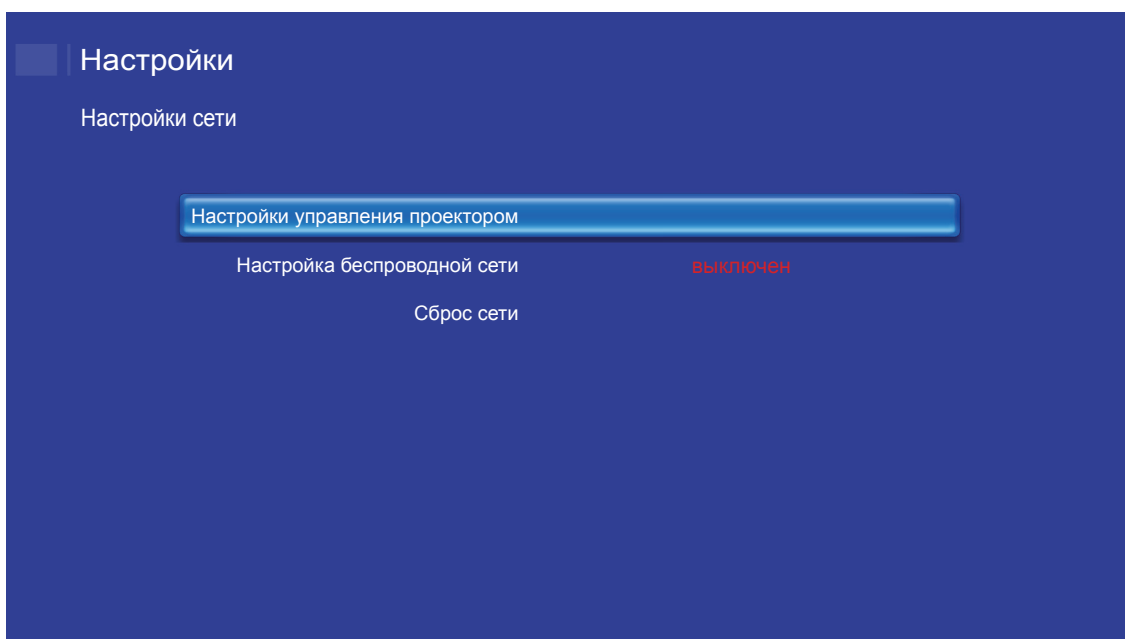

ИСПОЛЬЗОВАНИЕ ПРОЕКТОРА

Примечание. Для настройки беспроводного подключения выберите **Настройка беспроводной сети** и выполните следующие действия:

a. Сначала подключите адаптер Wi-Fi, а затем включите функцию Wi-Fi.

b. Установите подключение к доступной сети Wi-Fi из списка.

В случае подключения к защищенной сети Wi-Fi потребуется ввести пароль в окне запроса.

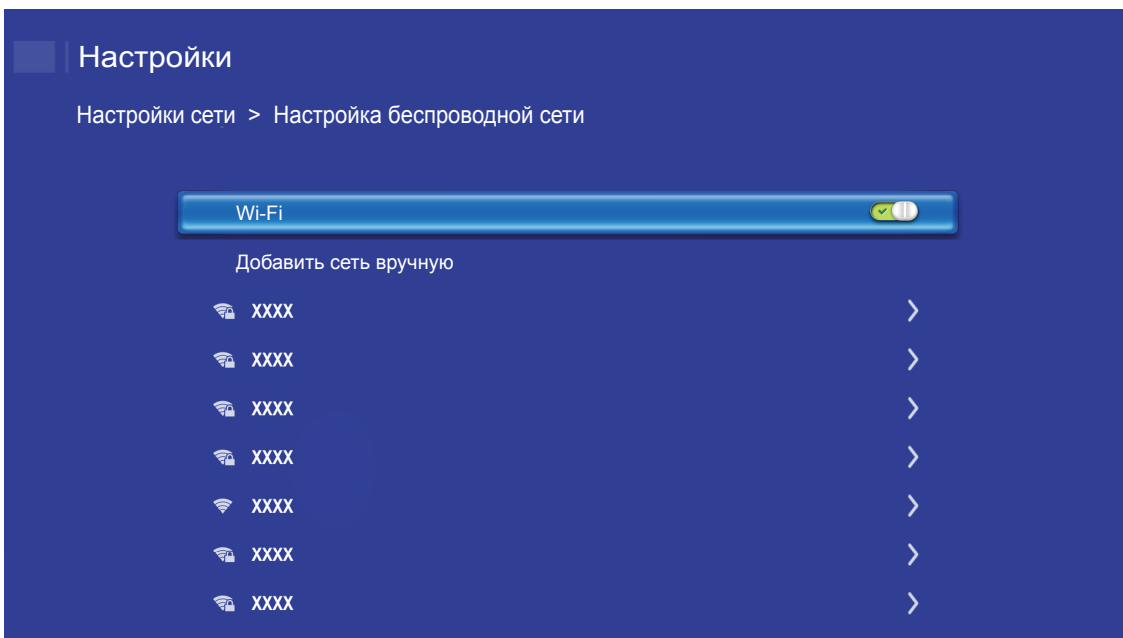

ИСПОЛЬЗОВАНИЕ ПРОЕКТОРА

Функция Сеть RJ45

Для удобства и упрощения работы в проекторе используются функции удаленного управления и управления по сети.

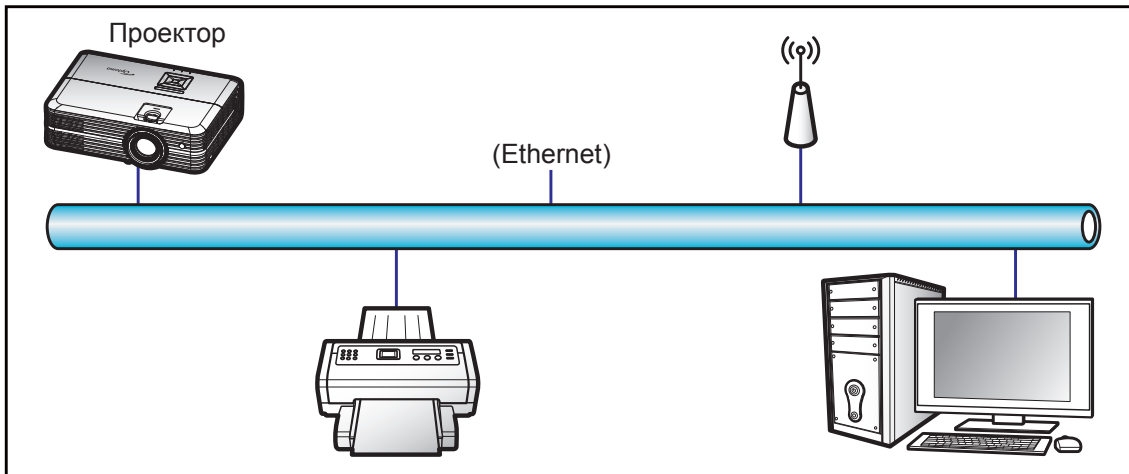

Функции терминала проводной Сеть

Проектором можно управлять с компьютера (ноутбука) или с другого внешнего устройства через порт LAN/RJ45 и с помощью систем Crestron / Extron / AMX (Обнаружение устройств) / PJLink.

- Crestron является зарегистрированным товарным знаком компании Crestron Electronics, Inc. в США.
- Extron является зарегистрированным товарным знаком компании Extron Electronics, Inc. в США.
- AMX является зарегистрированным товарным знаком компании AMX LLC в США.
- PJLink применяется для товарного знака и регистрации логотипа в Японии, США и других странах с помощью компании JBMIA.

Проектор поддерживается специальными командами контроллера Crestron Electronics и специальным программным обеспечением, например, RoomView®.

<http://www.crestron.com/>

Данный проектор поддерживает устройства Extron для справки.

<http://www.extron.com/>

Проектор поддерживается AMX (обнаружение устройства).

<http://www.amx.com/>

Проектор поддерживает все команды протокола PJLink Class1 (версия 1.00).

<http://pjlink.jbmia.or.jp/english/>

Для получения дополнительных сведений о различных типах внешних устройств, которые можно подключить к порту LAN/RJ45 и ПДУ/управления, а также о поддерживаемых командах для этих внешних устройств, обращайтесь непосредственно в службу поддержки.

ИСПОЛЬЗОВАНИЕ ПРОЕКТОРА

Настройки Ethernet

Настройка параметров сети.

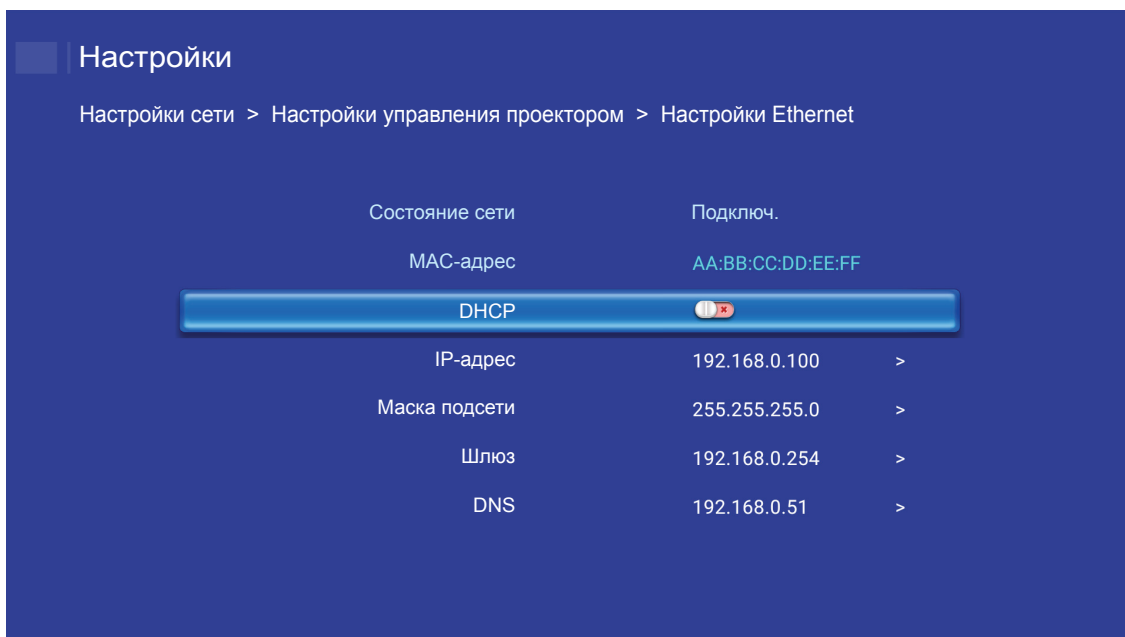

- DHCP: Выкл.
- IP-адрес: 192.168.0.100
- Маска подсети: 255.255.255.0
- Шлюз: 192.168.0.254
- DNS: 192.168.0.51

Настройки беспроводной связи

Выберите беспроводную сеть, к которой требуется установить подключение для беспроводного управления проектором через различные протоколы, включая Alexa.

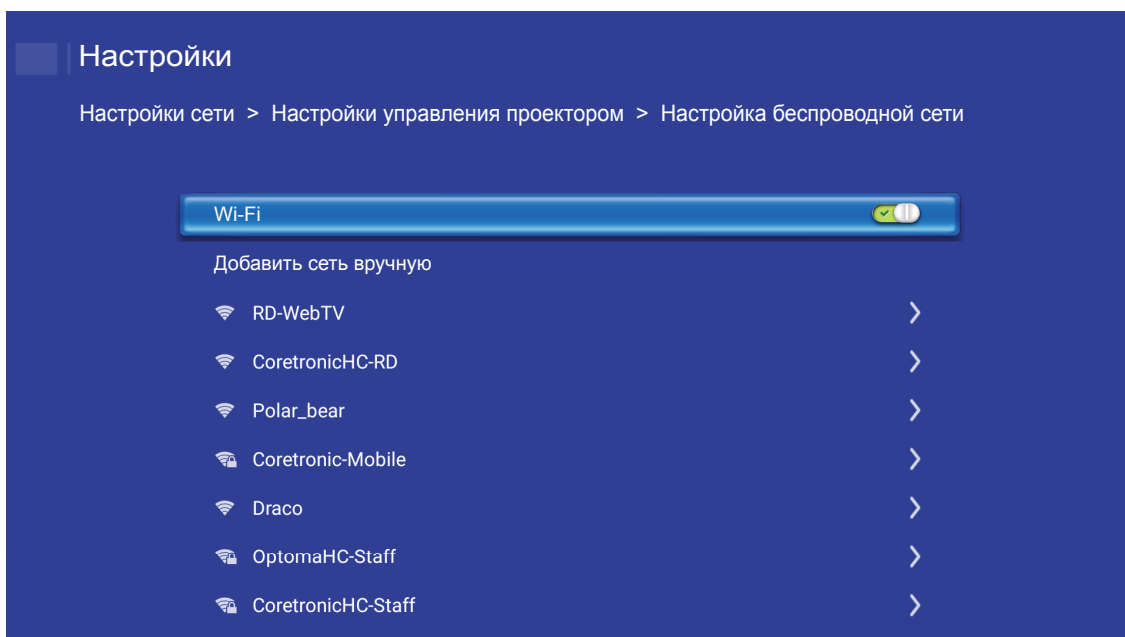

ИСПОЛЬЗОВАНИЕ ПРОЕКТОРА

Функции управления проектором

Настройка режима наблюдения и управления проектором по сети.

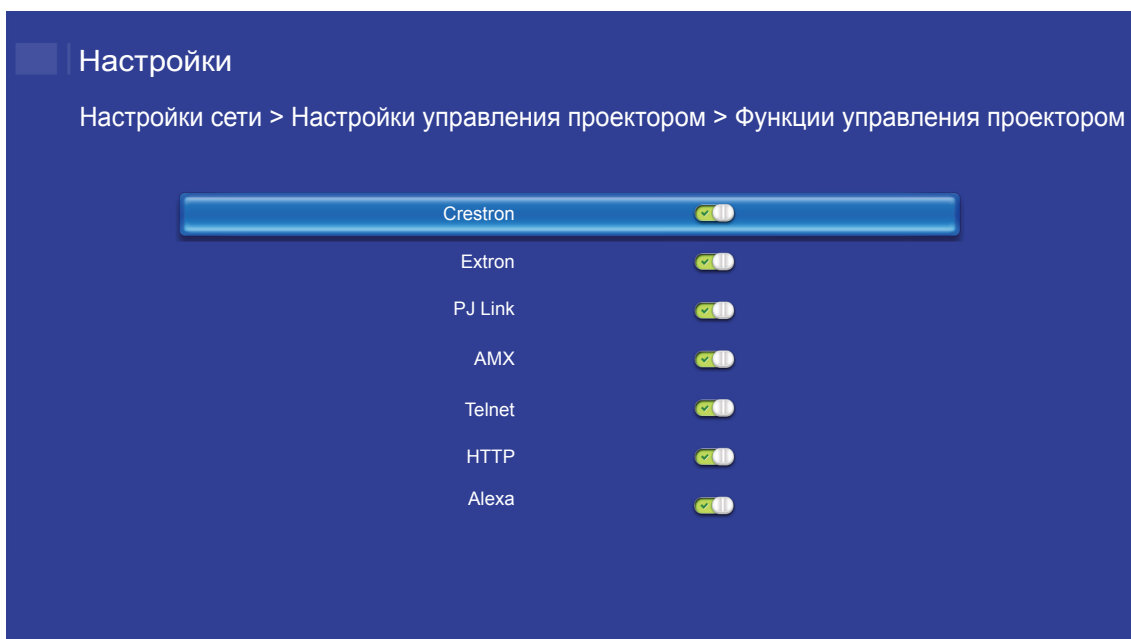

ТЕХНИЧЕСКОЕ ОБСЛУЖИВАНИЕ

Замена лампы

Проектор автоматически определяет срок службы лампы. По истечении срока службы лампы на экран выводится предупреждающее сообщение.

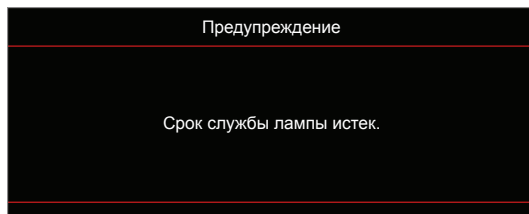

В случае появления этого сообщения как можно быстрее обратитесь к региональному посреднику или в сервисный центр для замены лампы. Перед заменой лампы необходимо охладить проектор в течение 30 минут и более.



Предупреждение: Если лампа подвешена к потолку, осторожно открывайте панель доступа к лампе. Если проектор закреплен под потолком, наденьте защитные очки при замене лампы. Будьте осторожны, чтобы не допустить выпадения из проектора незакрепленных деталей.



Предупреждение: В отсеке для лампы высокая температура! Перед заменой лампы оставьте устройство охлаждаться!



Предупреждение: Во избежание риска получения травм не бросайте модуль лампы и не дотрагивайтесь до лампы. Лампа накаливания может разбиться и привести к травме.

ТЕХНИЧЕСКОЕ ОБСЛУЖИВАНИЕ

Замена лампы (продолжение)

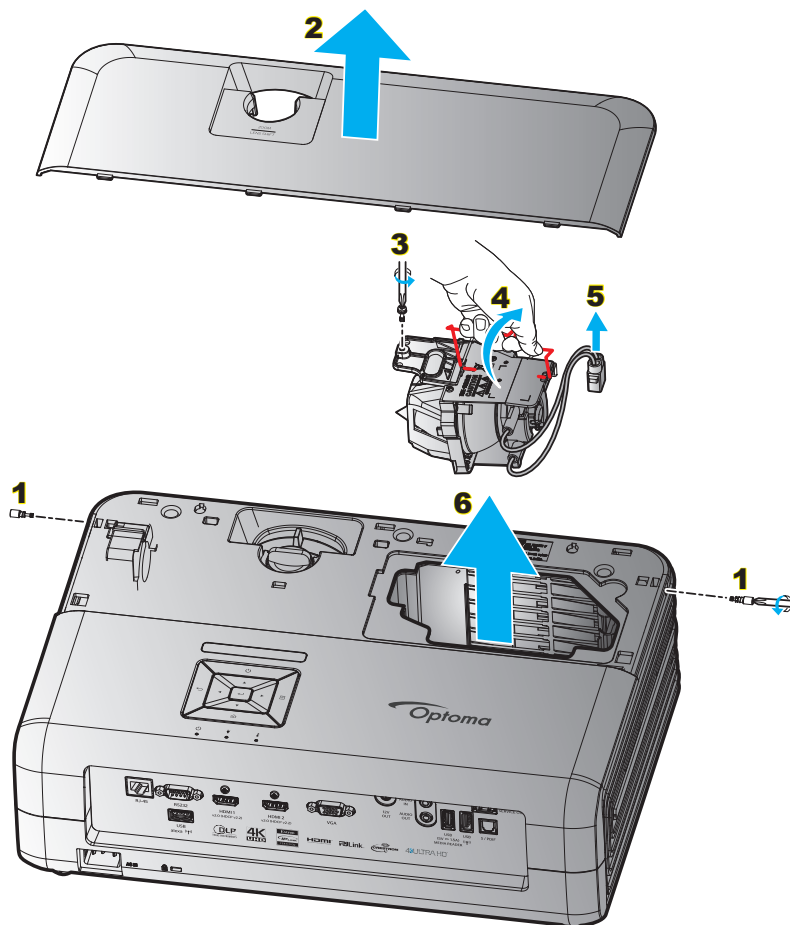

Процедура:

1. Для выключения проектора нажмите на кнопку « $\text{\textcircled{P}}$ » на клавиатуре проектора или пульте ДУ.
2. Дайте проектору остыть в течение не менее 30 минут.
3. Отсоедините шнур питания.
4. Извлеките 2 винта, которыми закреплена верхняя крышка. **1**
5. Снимите верхнюю крышку. **2**
6. Извлеките винт из модуля лампы. **3**
7. Поднимите ручку лампы. **4**
8. Отсоединить кабель лампы. **5**
9. Аккуратно извлечь блок лампы. **6**
10. Установка модуля лампы выполняется в обратном порядке.
11. Включите проектор и обнулите счетчик лампы.
12. Сброс лампы: (i) Нажмите на кнопку «Menu» → (ii) Выберите «Настройки проектора» → (iii) Выберите «Параметры лампы» → (iv) Выберите «Сброс лампы» → (v) Выберите «Да».

Примечание.

- *Проектор нельзя включить, если крышка лампы не установлена на место.*
- *Не прикасайтесь к стеклянной колбе лампы. Жир на руках может привести к разрушению колбы лампы. Используйте сухую ткань для чистки модуля лампы, если к ней случайно прикоснулись.*

ТЕХНИЧЕСКОЕ ОБСЛУЖИВАНИЕ

Установка и очистка пылеулавливающего фильтра

Установка пылеулавливающего фильтра

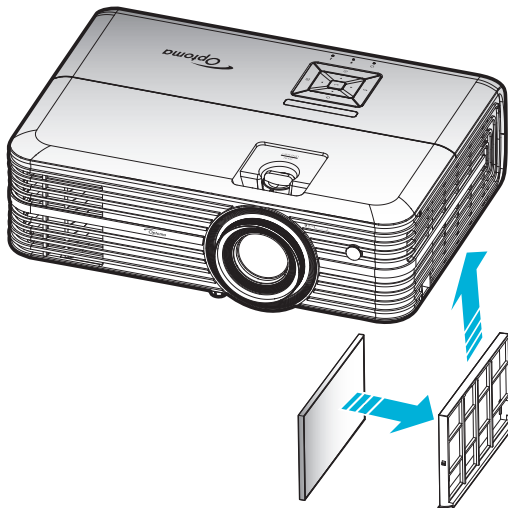

Примечание. Пылеулавливающие фильтры требуются/поставляются только в регионах с избыточным содержанием пыли в воздухе.

Очистка пылеулавливающего фильтра

Рекомендуется выполнять очистку пылеулавливающего фильтра через каждые три месяца. При эксплуатации проектора в помещениях с избыточным содержанием пыли очистку следует производить чаще.

Процедура:

1. Для выключения проектора нажмите на кнопку « $\text{\textcircled{P}}$ » на клавиатуре проектора или пульте ДУ.
2. Отсоедините шнур питания.
3. Потяните отделение фильтра пыли вниз, чтобы извлечь его из нижней части проектора. **1**
4. Аккуратно извлеките воздушный фильтр. Затем очистите или замените фильтр пыли. **2**
5. Для выполнения установки пылеулавливающего фильтра выполняется в обратном порядке.

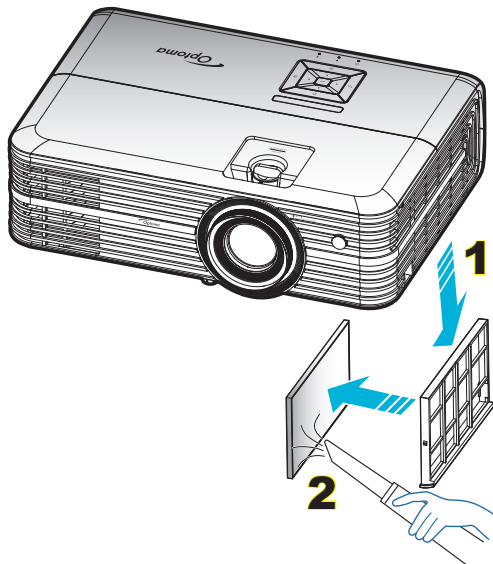

ДОПОЛНИТЕЛЬНАЯ ИНФОРМАЦИЯ

Совместимые разрешения

Цифровой (HDMI 1.4)

Стандартное разрешение: 1920 x 1080 при 60 Гц

Установленный расчет времени	Стандартный расчет времени	Расчет времени дескриптора	Поддерживаемый режим видео	Расчет времени детализации
720 x 400 при 70 Гц	1280 x 720 при 60 Гц	1920 x 1080 при 60 Гц (по умолчанию)	720 x 480i при 60 Гц 16:9	1920 x 1080p при 60 Гц
640 x 480 при 60 Гц	1280 x 800 при 60 Гц		720 x 480p при 60 Гц 4:3	
640 x 480 при 67 Гц	1280 x 1024 при 60 Гц		720 x 480p при 60 Гц 16:9	
640 x 480 при 72 Гц	1920 x 1200 при 60 Гц (ограничено)		720 x 576i при 50 Гц 16:9	
640 x 480 при 75 Гц	1366 x 768 при 60 Гц		720 x 576p при 50 Гц 4:3	
800 x 600 при 56 Гц			720 x 576p при 50 Гц 16:9	
800 x 600 при 60 Гц			1280 x 720p при 60 Гц 16:9	
800 x 600 при 72 Гц			1280 x 720p при 50 Гц 16:9	
800 x 600 при 75 Гц			1920 x 1080i при 60 Гц 16:9	
832 x 624 при 75 Гц			1920 x 1080i при 50 Гц 16:9	
1024 x 768 при 60 Гц			1920 x 1080p при 60 Гц 16:9	
1024 x 768 при 70 Гц			1920 x 1080p при 50 Гц 16:9	
1024 x 768 при 75 Гц			1920 x 1080p при 24 Гц 16:9	
1280 x 1024 при 75 Гц			3840 x 2160 при 24 Гц	
1152 x 870 при 75 Гц			3840 x 2160 при 25 Гц	
			3840 x 2160 при 30 Гц	
			4096 x 2160 при 24 Гц	

Цифровой (HDMI 2.0)

Стандартное разрешение: 1920 x 1080 при 60 Гц

V0/Установленная синхронизация	V0/Стандартная синхронизация	V1/Видеорежим	V1/Подробная синхронизация
720 x 400 при 70 Гц	1280 x 720 при 60 Гц	720 x 480i при 60 Гц 16:9	1920 x 1080p при 60 Гц
640 x 480 при 60 Гц	1280 x 800 при 60 Гц	720 x 480p при 60 Гц 4:3	
640 x 480 при 67 Гц	1280 x 1024 при 60 Гц	720 x 480p при 60 Гц 16:9	
640 x 480 при 72 Гц	1920 x 1200 при 60 Гц (ограничено)	720 x 576i при 50 Гц 16:9	
640 x 480 при 75 Гц	1366 x 768 при 60 Гц	720 x 576p при 50 Гц 4:3	
800 x 600 при 56 Гц		720 x 576p при 50 Гц 16:9	
800 x 600 при 60 Гц		1280 x 720p при 60 Гц 16:9	
800 x 600 при 72 Гц		1280 x 720p при 50 Гц 16:9	
800 x 600 при 75 Гц		1920 x 1080i при 60 Гц 16:9	
832 x 624 при 75 Гц		1920 x 1080i при 50 Гц 16:9	
1024 x 768 при 60 Гц		1920 x 1080p при 60 Гц 16:9	
1024 x 768 при 70 Гц		1920 x 1080p при 50 Гц 16:9	
1024 x 768 при 75 Гц		1920 x 1080p при 24 Гц 16:9	
1280 x 1024 при 75 Гц		3840 x 2160 при 24 Гц	
1152 x 870 при 75 Гц		3840 x 2160 при 25 Гц	
		3840 x 2160 при 30 Гц	

ДОПОЛНИТЕЛЬНАЯ ИНФОРМАЦИЯ

В0/Установленная синхронизация	В0/Стандартная синхронизация	В1/Видеорежим	В1/Подробная синхронизация
		3840 x 2160 при 50 Гц	
		3840 x 2160 при 60 Гц	
		4096 x 2160 при 24 Гц	
		4096 x 2160 при 25 Гц	
		4096 x 2160 при 30 Гц	
		4096 x 2160 при 50 Гц	
		4096 x 2160 при 60 Гц	

Примечание. Поддержка 1920 x 1080 при 50 Гц.

Аналоговый сигнал

Стандартное разрешение: 1920 x 1080 при 60 Гц

В0/Установленная синхронизация	В0/Стандартная синхронизация	В0/Подробная синхронизация	В1/Подробная синхронизация
720 x 400 при 70 Гц	1280 x 720 при 60 Гц	1920 x 1080 при 60 Гц (по умолчанию)	1366 x 768 при 60 Гц
640 x 480 при 60 Гц	1280 x 800 при 60 Гц		
640 x 480 при 67 Гц	1280 x 1024 при 60 Гц		
640 x 480 при 72 Гц	1400 x 1050 при 60 Гц		
640 x 480 при 75 Гц	1600 x 1200 при 60 Гц		
800 x 600 при 56 Гц			
800 x 600 при 60 Гц			
800 x 600 при 72 Гц			
800 x 600 при 75 Гц			
832 x 624 при 75 Гц			
1024 x 768 при 60 Гц			
1024 x 768 при 70 Гц			
1024 x 768 при 75 Гц			
1280 x 1024 при 75 Гц			
1152 x 870 при 75 Гц			

Примечание. Поддержка 1920 x 1080 при 50 Гц.

ДОПОЛНИТЕЛЬНАЯ ИНФОРМАЦИЯ

Размер изображения и расстояние проецирования

Длина диагонали экрана с соотношением сторон 16:9 в дюймах	Размер экрана (Ш X В)				Расстояние проецирования (D)				Смещение (HD)	
	(м)		(в дюймах)		(м)		(футы)		(м)	(футы)
	Ширина	Высота	Ширина	Высота	Широкий угол	Узкий угол	Широкий угол	Узкий угол		
30	0,66	0,37	25,97	14,61	-	1,05	-	3,44	0,02	0,07
40	0,89	0,50	34,86	19,61	1,07	1,41	3,51	4,62	0,03	0,09
60	1,33	0,75	52,29	29,42	1,61	2,11	5,27	6,93	0,04	0,13
70	1,55	0,87	61,01	34,32	1,88	2,46	6,15	8,08	0,05	0,16
80	1,77	1,00	69,73	39,22	2,14	2,82	7,03	9,23	0,05	0,18
90	1,99	1,12	78,44	44,12	2,41	3,17	7,91	10,39	0,06	0,20
100	2,21	1,25	87,16	49,03	2,68	3,52	8,78	11,54	0,07	0,22
120	2,66	1,49	104,59	58,83	3,21	4,22	10,54	13,85	0,08	0,27
150	3,32	1,87	130,74	73,54	4,02	5,28	13,18	17,31	0,10	0,34
180	3,98	2,24	156,88	88,25	4,82	6,34	15,81	20,78	0,12	0,40
200	4,43	2,49	174,32	98,05	5,36	7,04	17,57	23,08	0,14	0,45
250	5,53	3,11	217,89	122,57	6,70	8,80	21,96	28,85	0,17	0,56
300,6	6,65	3,74	262,00	147,37	8,05	-	26,40	-	0,21	0,68

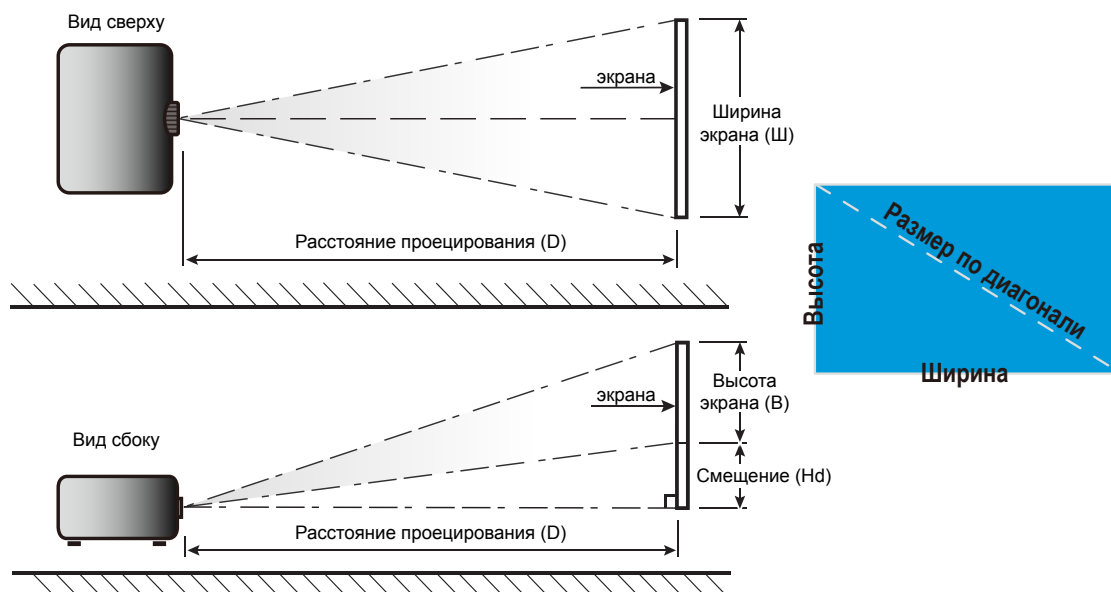

ДОПОЛНИТЕЛЬНАЯ ИНФОРМАЦИЯ

Размеры проектора и потолочная установка

1. Используйте потолочное крепление компании Optoma, чтобы избежать повреждений проектора.
2. Если используется крепление стороннего производителя, убедитесь, что винты для крепления проектора отвечают следующим требованиям:
 - Тип винта: M4*3
 - Минимальная длина винта: 10mm

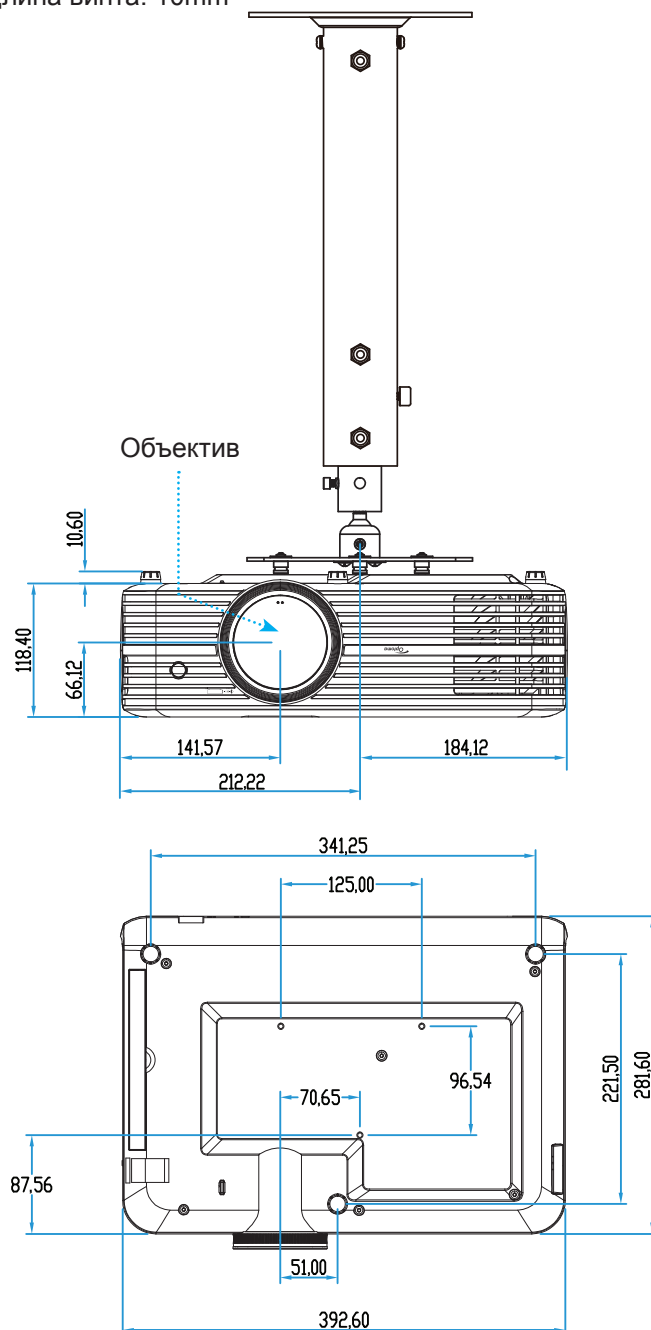

Примечание. *Имейте в виду, что гарантия не распространяется на повреждения, вызванные неправильной установкой.*



Предупреждение:

- В случае приобретения потолочного крепления стороннего производителя, убедитесь в том, что выбраны винты правильного размера. Размер винтов может меняться в зависимости от толщины монтажной пластины.
- Оставьте зазор не менее 10 см между потолком и нижней частью проектора.
- Избегайте установки проектора около источников тепла.

ДОПОЛНИТЕЛЬНАЯ ИНФОРМАЦИЯ

Коды ИК-пульта ДУ



Кнопка	Номер клавиши	MTX.	Формат	Data0	Data1	Data2	Data3	Описание	
Кнопка включения/выключения питания		K12	04	F1	32	CD	71	8E	См. раздел «Включение/Выключение проектора» на стр. 18.
Источник		K3	11	F1	32	CD	18	E7	Нажмите на кнопку , чтобы выбрать источник входного сигнала.
Начальный экран		K13	03	F1	32	CD	92	6D	Нажмите на кнопку , чтобы вернуться на начальный экран.
Меню		K8	17	F1	32	CD	0E	F1	Нажмите на кнопку для вызова экранного меню. Для выхода из экранного меню нажмите на кнопку еще раз.
Возврат		K4	10	F1	32	CD	86	79	Нажмите на кнопку , чтобы вернуться на предыдущую страницу.
Up (Вверх)		K7	18	F2	32	CD	11	EE	Кнопка служит для выбора нужных элементов или настройки параметров.
Левый		K14	02	F2	32	CD	10	EF	
Правый		K5	09	F2	32	CD	12	ED	
Down (Вниз)		K2	19	F2	32	CD	14	EB	
Войти	Enter	K9	16	F1	32	CD	0F	F0	Подтвердите ваш выбор позиции.
Без звука		K15	01	F1	32	CD	52	AD	Нажмите на кнопку , чтобы выключить или включить встроенный динамик проектора.
Режим отображения		K10	15	F1	32	CD	91	6E	Нажмите на кнопку для вызова меню «Режим отображения». Для выхода из меню «Режим отображения» нажмите на кнопку еще раз.
Дополнительно		K6	08	F1	32	CD	25	DA	Кнопка служит для настройки параметров «Смарт ТВ».
Громк. -		K11	12	F2	32	CD	0C	F3	Кнопка служит для уменьшения громкости звука.
Громк. +		K1	05	F2	32	CD	09	F6	Кнопка служит для увеличения громкости звука.

ДОПОЛНИТЕЛЬНАЯ ИНФОРМАЦИЯ

Устранение неисправностей

При возникновении неисправностей устройства ознакомьтесь с приведенной ниже информацией. Если проблему устранить не удалось, следует обратиться к продавцу или в сервисный центр.

Проблемы с изображением

- ❓ *На экране не отображается изображение*
 - Убедитесь, что кабель и подключение к электросети выполнено так, как описано в разделе «Установка».
 - Убедитесь, что контакты разъемов не согнуты и не сломаны.
 - Убедитесь, что лампа проектора надежно установлена. Смотрите раздел «Замена лампы» на страницах 52–53.
 - Проверьте, не включена ли функция «Без звука».

- ❓ *Изображение расфокусировано*
 - Используйте регулятор фокусировки на объективе проектора. Для настройки см. на стр. 16.
 - Убедитесь, что экран проектора находится на нужном расстоянии от проектора. (См. стр. 57.)

- ❓ *Изображение растягивается во время отображения DVD 16:9.*
 - При просмотре анаморфотного DVD или DVD формата 16:9 наилучшее качество изображения будет достигнуто в режиме проектора 16:9 со стороны проектора.
 - При просмотре DVD формата 4:3 необходимо установить формат 4:3 в экранном меню проектора.
 - Установите формат отображения на DVD-проигрывателе: 16:9 (широкоэкранный) формат изображения.

- ❓ *Изображение слишком маленькое или слишком большое.*
 - Отрегулируйте рычаг масштаб на верхней панели проектора.
 - Переместите проектор ближе или дальше от экрана.
 - Нажмите на кнопку «Меню» на панели управления проектора, а затем перейдите «Параметры отображения-->Соотношение сторон». Попробуйте установить разные настройки.

- ❓ *Стороны изображения перекошены.*
 - По возможности установите проектор так, чтобы он центрировался на экране и под ним.

- ❓ *Изображение перевернуто*
 - Выберите пункт «Настройки проектора-->Режим проекции» в экранном меню и измените направление проецирования.

- ❓ *Смазанное двойное изображение*
 - При просмотре обычного 2D-изображения убедитесь, что для режима «Режим отображения» установлено значение, отличное от 3D, для устранения размытого двойного изображения.

ДОПОЛНИТЕЛЬНАЯ ИНФОРМАЦИЯ

Два изображения, расположенные рядом

- Установите для «Объемность» --> «Формат 3D» значение «SBS режим».

Другие проблемы

Проектор перестает реагировать на все команды

- По возможности, выключите проектор, затем отсоедините кабель питания и подождите, по крайней мере, 20 секунд перед повторным включением питания.

Лампа перегорает или издает щелчки

- Когда истекает срок действия лампы, она перегорает и издает громкий звук, похожий на лопание. В этом случае проектор не включится, пока модуль лампы не будет заменен. Для замены лампы следуйте указаниям в разделе «Замена лампы» на страницах 52–53.

Проблемы с пультом дистанционного управления

Если пульт дистанционного управления не работает

- Убедитесь, что пульт ДУ действует под углом $\pm 15^\circ$ (по горизонтали) и под углом $\pm 10^\circ$ (по вертикали) от ИК-приемников на проекторе.
- Проверьте, нет ли между пультом дистанционного управления и проектором препятствий. Подойдите к проектору на расстояние не более 7 м (22 футов).
- Проверьте правильность установки батареи.
- Замените отработавшую батарею.

ДОПОЛНИТЕЛЬНАЯ ИНФОРМАЦИЯ

Предупреждающие индикаторы

Если загораются или мигают предупреждающие индикаторы (см. ниже), проектор автоматически отключается:

- Индикатор «ЛАМПА» загорается красным цветом, а индикатор «Вкл./Ожидание» мигает красным цветом.
- Индикатор «Температура» загорается красным цветом, а индикатор «Вкл./Ожидание» мигает красным цветом. Это указывает на перегрев проектора. В нормальных условиях проектор можно снова включить.
- Индикатор «Температура» загорается красным цветом, а индикатор «Вкл./Ожидание» мигает красным цветом.

Выньте сетевой шнур из проектора, выждите 30 секунд и повторите попытку. Если предупреждающий индикатор загорается или начинает мигать снова, обратитесь за помощью в ближайший сервисный центр.

Расшифровка показаний светодиодов

Сообщение	Индикатор Вкл./Ожидание		Светодиод температуры	Светодиод лампы
	(Красный)	(Синий)	(Красный)	(Красный)
Состояние ожидания (шнур питания)	Горит постоянно			
Включение (прогрев)		Мигает (0,5 с выкл. / 0,5 с светится)		
Питание включено, лампа горит		Горит постоянно		
Power off (охлаждение)		Мигает (0,5 с выкл. / 0,5 с светится). Снова светится красный, когда охлаждающий вентилятор выключен.		
Ошибка (Сбой лампы)	Мигает			Горит постоянно
Ошибка (Сбой вентилятора)	Мигает		Мигает	
Ошибка (перегрев)	Мигает		Горит постоянно	
Состояние ожидания (режим приработки)		Мигает		
Приработка (прогрев)		Мигает		
Приработка (охлаждение)		Мигает		
Пятно на экране (освещение лампы)		Мигает (3 с вкл./1 с выкл.)		
Пятно на экране (лампа выключена)		Мигает (1 с вкл./3 с выкл.)		

ДОПОЛНИТЕЛЬНАЯ ИНФОРМАЦИЯ

- Power off:



- Предупреждение о температуре:

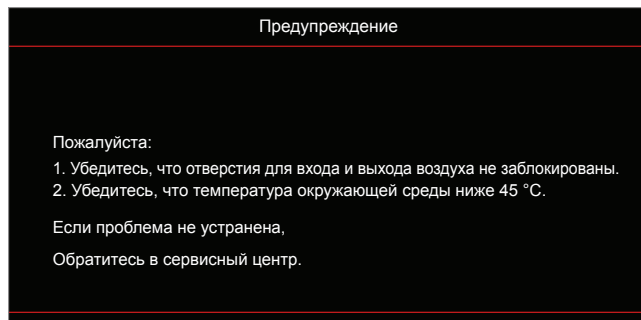

- Предупреждение о замене лампы:

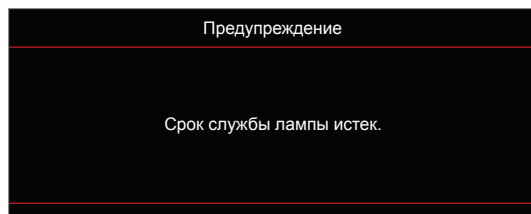

- Предупреждение о неисправности вентилятора:

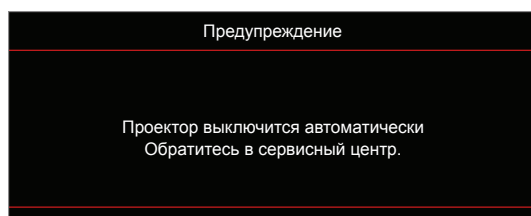

- Предупреждение о выключении питания:

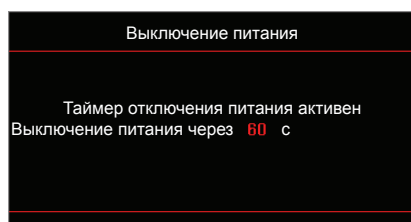

ДОПОЛНИТЕЛЬНАЯ ИНФОРМАЦИЯ

Технические характеристики

Оптические характеристики	Описание
Максимальное разрешение	- Графика до 2160p при 60 Гц - Максимальное разрешение: HDMI1 (2.0): 2160p при 60 Гц HDMI2 (2.0): 2160p при 60 Гц
Собственное разрешение	(без привода) 1920 x 1080
Объектив	Масштабирование и фокусирование вручную
Размер изображения (по диагонали)	34,1 ~ 302,4 дюйма, оптимально при ширине 82 дюйма (2,2 м)
Расстояние проецирования	1,2 ~ 8,1 м, оптимально при 1,61 м

Электрические характеристики	Описание
Входы	- HDMI V2.0 x2 - ВХОД VGA - Аудиовход 3,5 мм - USB-A 2 шт. (1 для обслуживания, 1 для Alexa) - USB3.0 (для подключения питания 5 В, 1,5 А или адаптера USB/Wi-Fi) - USB2.0 - RS232C, штекерный разъем (9-контактный d-sub) - RJ-45 (поддержка управления сетью)
Выходы	- Аудиовыход 3,5 мм - Выход SPDIF - Триггер 12 В (разъем 3,5 мм)
Цветовоспроизведение	1073,4 миллиона цветов
Частота развертки	Частота строчной развертки: 15 375~91 146 КГц Частота кадровой развертки: 24~85 Гц (120 Гц для 3D-проектора)
Встроенный громкоговоритель	Динамики 5 Ватт, 2 шт.
Требуемое напряжение	100 - 240 В переменного тока $\pm 10\%$, 50/60 Гц
Входной ток	3,8–1,0 А

Механические характеристики	Описание
Ориентация установки	Спереди, сзади, потолок – спереди, сзади – сверху
Габаритные размеры (Ш x Г x В)	- 392,6 x 281,6 x 118,4 мм (без ножек) - 392,6 x 281,6 x 129 мм (с ножками)
Вес	6,5 \pm 0,5 кг
Условия окружающей среды	Эксплуатация при температуре от 5° до 40°С, и влажности от 10 % до 85 % (без конденсации)

Примечание. Все технические характеристики подлежат изменению без уведомления.

ДОПОЛНИТЕЛЬНАЯ ИНФОРМАЦИЯ

Установить Alexa



Для установки и подключения Проектора Alexa считайте QR-код или перейдите по ссылке:
<https://www.optoma.com/support/download>



ДОПОЛНИТЕЛЬНАЯ ИНФОРМАЦИЯ

Международные офисы Optoma

Для обслуживания или поддержки обращайтесь в ближайший офис.



США

3178 Laurelview Ct.
Fremont, CA 94538, USA
www.optomausa.com

 888-289-6786
 510-897-8601
 services@optoma.com



Канада

3178 Laurelview Ct.
Fremont, CA 94538, USA
www.optomausa.com

 888-289-6786
 510-897-8601
 services@optoma.com

Латинская Америка

3178 Laurelview Ct.
Fremont, CA 94538, USA
www.optomausa.com

 888-289-6786
 510-897-8601
 services@optoma.com



Европа

Unit 1, Network 41, Bourne End Mills,
Hemel Hempstead, Herts,
HP1 2UJ, United Kingdom
www.optoma.eu
Сервисный центр, тел.:
+44 (0)1923 691865

 +44 (0) 1923 691 800
 +44 (0) 1923 691 888
 service@tsc-europe.com



Benelux BV

Randstad 22-123
1316 BW Almere
The Netherlands
www.optoma.nl

 +31 (0) 36 820 0252
 +31 (0) 36 548 9052



Франция

Bâtiment E
81-83 avenue Edouard Vaillant
92100 Boulogne Billancourt, France

 +33 1 41 46 12 20
 +33 1 41 46 94 35
 savoptoma@optoma.fr



Испания

C/ José Hierro,36 Of. 1C
28522 Rivas VaciaMadrid,
Spain

 +34 91 499 06 06
 +34 91 670 08 32



Германия

Wiesenstrasse 21 W
D40549 Düsseldorf,
Germany

 +49 (0) 211 506 6670
 +49 (0) 211 506 66799
 info@optoma.de

Скандинавия



Lerpeveien 25
3040 Drammen
Norway

 +47 32 98 89 90
 +47 32 98 89 99
 info@optoma.no

PO.BOX 9515
3038 Drammen
Norway

Корея

WOOMI TECH.CO.,LTD.
4F, Minu Bldg.33-14, Kangnam-Ku,
Seoul,135-815, KOREA
korea.optoma.com

 +82+2+34430004
 +82+2+34430005



Япония

東京都足立区綾瀬3-25-18
株式会社オーエス
コンタクトセンター:0120-380-495

 info@os-worldwide.com
www.os-worldwide.com



Тайвань

12F., No.213, Sec. 3, Beixin Rd.,
Xindian Dist., New Taipei City 231,
Taiwan, R.O.C.
www.optoma.com.tw

 +886-2-8911-8600
 +886-2-8911-6550
 services@optoma.com.tw
asia.optoma.com



Гонконг

Unit A, 27/F Dragon Centre,
79 Wing Hong Street,
Cheung Sha Wan,
Kowloon, Hong Kong

 +852-2396-8968
 +852-2370-1222
www.optoma.com.hk

Китай

5F, No. 1205, Kaixuan Rd.,
Changning District
Shanghai, 200052, China

 +86-21-62947376
 +86-21-62947375
www.optoma.com.cn

