

โปรเจคเตอร์ DLP®

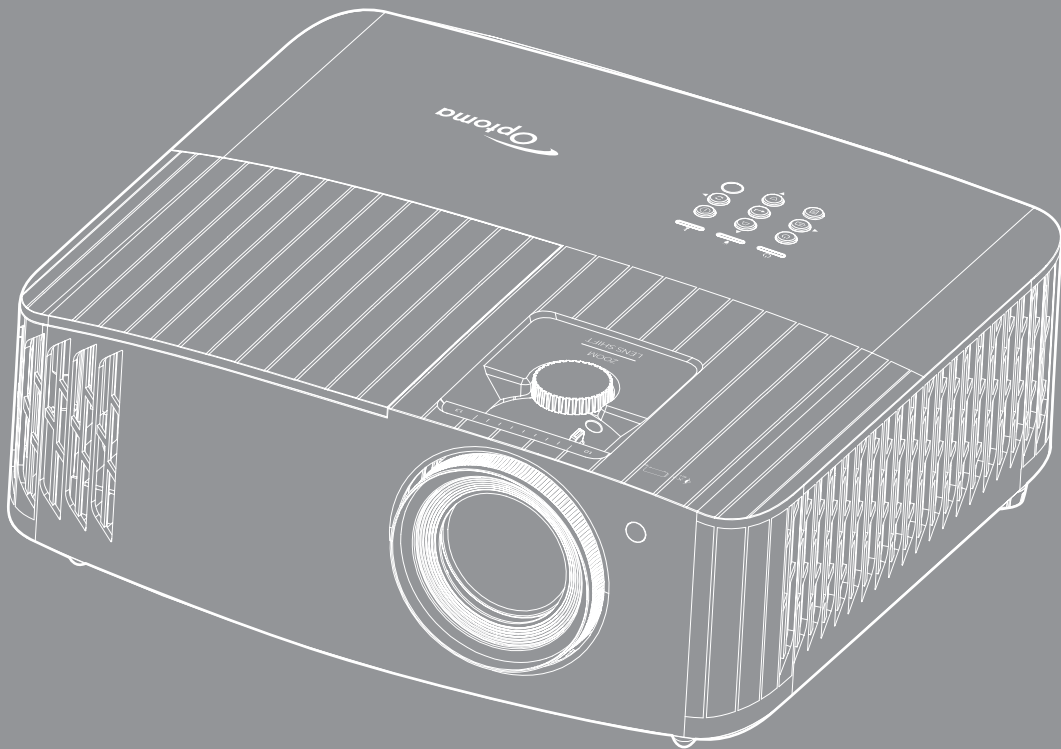



สารบัญ

ความปลอดภัย	4
ขั้นตอนเพื่อความปลอดภัยที่สำคัญ	4
การทำความสะอาดเลนส์	5
ข้อมูลเพื่อความปลอดภัย 3D.....	6
ลิขสิทธิ์	6
ข้อความปฏิเสธความรับผิดชอบ	6
การจดจำได้ถึงเครื่องหมายการค้า	7
FCC.....	7
การประกาศความสอดคล้องสำหรับประเทศกลุ่ม EU	8
WEEE.....	8
บทนำ	9
สิ่งต่างๆ ในบรรจุภัณฑ์	9
อุปกรณ์เสริมมาตรฐาน	9
อุปกรณ์เสริม.....	9
ภาพรวมของผลิตภัณฑ์	10
การเชื่อมต่อ	11
ปุ่มกด	12
รีโมทคอนโทรล.....	13
การติดตั้ง.....	14
การติดตั้งโปรเจคเตอร์	14
การเชื่อมต่อแหล่งสัญญาณไปยังโปรเจคเตอร์.....	15
การปรับภาพที่ฉาย	16
การตั้งค่ารีโมท.....	17
การใช้งานโปรเจคเตอร์.....	19
การเปิด/ปิดโปรเจคเตอร์	19
การเลือกแหล่งสัญญาณเข้า	21
เมนูนำทางและคุณลักษณะพิเศษ	22
ผังเมนูหน้าจอผู้ใช้	23
เมนูการแสดงผล.....	30
เมนูเสียง.....	35
เมนูตั้งค่า	35
เมนูข้อมูล	39
การบำรุงรักษา.....	40
การเปลี่ยนหลอด (ช่างซ่อมบำรุงเท่านั้น)	40
การติดตั้งและการทำความสะอาดตัวกรองฝุ่น	42

ข้อมูลเพิ่มเติม	43
ความละเอียดที่ใช้งานได้	43
ขนาดภาพและระยะห่างของโปรเจ็กเตอร์.....	47
ขนาดของเครื่องโปรเจ็กเตอร์และการติดตั้งกับเพดาน	48
รหัสรีโมท IR	49
การแก้ไขปัญหา	51
ไฟแสดงสถานะการเตือน.....	53
ข้อมูลจำเพาะ.....	55
สำนักงานทั่วโลกของ Optoma.....	56

ความปลอดภัย

	<p>สัญลักษณ์รูปสายฟ้าที่มีลูกศรอยู่ภายในสามเหลี่ยมด้านเท่า มีไว้เพื่อเตือนให้ผู้ใช้ทราบว่า ผลิตภัณฑ์นี้มี "แรงดันไฟฟ้า ที่มีอันตราย" ซึ่งไม่มีฉนวนหุ้มอยู่ภายในผลิตภัณฑ์ ซึ่งอาจมีขนาด เพียงพอที่จะทำให้เกิดความเสี่ยงที่จะเกิดไฟฟ้าช็อตในบุคคลได้</p>
	<p>เครื่องหมายตกใจภายในสามเหลี่ยมด้านเท่า มีไว้เพื่อเตือนให้ผู้ใช้ทราบถึงขั้นตอนการทำงาน และการบำรุงรักษา (ซ่อมแซม) ที่สำคัญในคู่มือที่มาพร้อมกับผลิตภัณฑ์</p>

โปรดปฏิบัติตามค่าเตือน ข้อควรระวัง และการบำรุง รักษาทั้งหมดที่แนะนำในคู่มือผู้ใช้

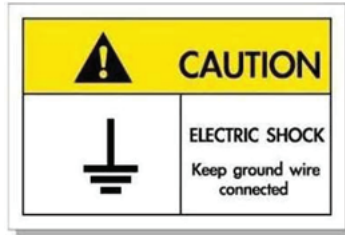

เพื่อหลีกเลี่ยงไฟฟ้าช็อต ตัวเครื่องและอุปกรณ์ต่อพ่วงต้องต่อกับสายดินอย่างเหมาะสม (สายดิน)

ขั้นตอนเพื่อความปลอดภัยที่สำคัญ

- ฟแช็ดเพื่อยืดอายุการใช้งานได้อย่างมีประสิทธิภาพของหลอดฉาย โปรดเปิดการใช้งานหลอดฉายไว้อย่างน้อย 60 วินาที และหลีกเลี่ยงการปิดใช้งานแบบกะทันหัน

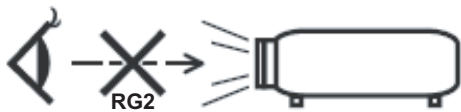

- RG2 ห้ามจ้องเข้าไปในลำแสง ห้ามจ้องตรงไปยังลำแสงเช่นเดียวกับแหล่งกำเนิดแสงอื่น ๆ RG2 IEC 62471-5:2015
- อย่าปิดกั้นช่องเปิดสำหรับระบายอากาศใดๆ เพื่อให้มั่นใจถึงการทำงานที่เหมาะสมของโปรเจคเตอร์ และเพื่อป้องกันไม่ให้เครื่องร้อนเกินไป แนะนำให้ติดตั้งโปรเจคเตอร์ในตำแหน่งที่ไม่มีการปิดกั้นการระบายอากาศ ตัวอย่างเช่น อย่าวางโปรเจคเตอร์บนโต๊ะกาแฟที่มีของอยู่เต็ม โซฟา เตียง ฯลฯ อย่าวางโปรเจคเตอร์ในตู้ เช่น ตู้หนังสือหรือตู้ที่มีอากาศไหลผ่านจำกัด
- เพื่อลดความเสี่ยงของเหตุไฟไหม้ และ/หรือไฟฟ้าช็อต อย่าวางโปรเจคเตอร์ถูกฝนหรือความชื้น อย่าติดตั้งใกล้แหล่งกำเนิดความร้อน เช่น หม้อน้ำ เครื่องทำความร้อน เตาผิง หรือ อุปกรณ์อื่นๆ เช่น แอมป์ไฟฟ้ายที่ปลดปล่อยความร้อนออกมา
- อย่าให้วัตถุหรือของเหลวเข้าไปในเครื่องโปรเจคเตอร์ สิ่งเหล่านี้อาจสัมผัสจุดที่มีแรงดันไฟฟ้าที่มีอันตราย และลัดวงจรขึ้นส่วน ซึ่งอาจเป็นผลให้เกิดไฟไหม้หรือไฟฟ้าช็อต
- ใช้ภายใต้เงื่อนไขต่อไปนี้:
 - ในสภาพแวดล้อมที่ร้อนจัด เย็นจัด หรือชื้น
 - (i) ให้แน่ใจว่าอุณหภูมิสภาพแวดล้อมอยู่ระหว่าง 5°C ~ 40°C
 - (ii) ความชื้นสัมพัทธ์เป็น 10% ~ 85%
 - ในบริเวณที่อาจสัมผัสกับฝุ่นและสิ่งสกปรกในปริมาณมาก
 - ใกล้เครื่องใช้ใดๆ ที่สร้างสนามแม่เหล็กพลังงานสูง
 - ถูกแสงแดดโดยตรง
- อย่าใช้โปรเจคเตอร์ในบริเวณที่มีก๊าซที่ติดไฟได้หรือก๊าซที่สามารถระเบิดได้ หลอดไฟภายในโปรเจคเตอร์จะร้อนมากในระหว่างการใช้งาน และก๊าซอาจติดไฟและเป็นผลให้เกิดไฟไหม้ได้
- อย่าใช้เครื่อง ถ้าเครื่องเสียหายหรือผิดปกติ ความเสียหาย/ผิดปกติทางกายภาพมีลักษณะดังนี้ (แต่ไม่จำกัดอยู่เพียง):
 - เครื่องตกพื้น
 - สายเพาเวอร์ชำพหลาย หรือปลั๊กเสียหาย

- ของเหลวหกลงบนโปรเจคเตอร์
 - โปรเจคเตอร์สัมผัสถูกฝนหรือความชื้น
 - มีสิ่งของหล่นเข้าไปในโปรเจคเตอร์ หรือมีบางสิ่งภายในหลวม
- อย่าวางโปรเจคเตอร์บนพื้นผิวที่ไม่มั่นคง โปรเจคเตอร์อาจตกลงมา ซึ่งส่งผลให้เกิดการบาดเจ็บ หรือโปรเจคเตอร์อาจเสียหายได้
 - อย่าบังแสงที่ออกมาจากเลนส์ของโปรเจคเตอร์ในระหว่างการใช้งาน แสงดังกล่าวจะทำให้วัตถุที่มันร้อนขึ้น และอาจเกิดการละลาย ทำให้เกิดการไหม้ หรือทำให้ไฟติดได้
 - โปรดอย่าเปิด หรือถอดชิ้นส่วนโปรเจคเตอร์ เนื่องจากอาจทำให้ไฟฟ้าช็อต
 - อย่าพยายามซ่อมแซมเครื่องด้วยตัวเอง การเปิดหรือถอดฝาออก อาจทำให้คุณสัมผัสถูกแรงดันไฟฟ้าที่เป็นอันตราย หรืออันตรายอื่นๆ โปรดโทรติดต่อ Optoma ก่อนที่คุณจะส่งเครื่องไปซ่อม
 - ดูที่ตัวเครื่องโปรเจคเตอร์ สำหรับเครื่องหมายที่เกี่ยวข้องกับความปลอดภัย
 - เครื่องควรถูกได้รับการซ่อมแซมโดยช่างบริการที่เหมาะสมเท่านั้น
 - ใช้เฉพาะอุปกรณ์ต่อพ่วง/อุปกรณ์เสริมที่ระบุโดยผู้ผลิตเท่านั้น
 - อย่ามองเข้าไปยังเลนส์ของโปรเจคเตอร์โดยตรงในระหว่างการใช้งาน แสงที่สว่างอาจทำให้ตาของคุณบาดเจ็บ
 - เมื่อทำการเปลี่ยนหลอด โปรดปล่อยให้เครื่องเย็นลงก่อน ทำตามคำแนะนำตามที่อธิบายไว้ในหน้า 40-41
 - โปรเจคเตอร์นี้จะตรวจสอบอายุของหลอดด้วยตัวเอง ต้องแน่ใจว่าได้ทำการเปลี่ยนหลอดเมื่อมีข้อความเตือนแสดง
 - รีเซ็ตเมนู "Lamp Reset (ลบชั่วโมงหลอดภาพ)" ฟังก์ชันจากเมนูที่แสดงบนหน้าจอ "Lamp Settings (การปรับค่าหลอด)" หลังจากที่คุณเปลี่ยนหลอดเรียบร้อยแล้ว
 - เมื่อปิดเครื่องโปรเจคเตอร์ ให้แน่ใจว่ารอบการทำงานจนเสร็จสมบูรณ์ก่อนที่จะถอดปลั๊กสายไฟออก ปล่อยให้โปรเจคเตอร์เย็นลง 90 วินาที
 - เมื่อใกล้สิ้นสุดอายุของหลอด ข้อความ "Lamp life exceeded. (เกินอายุหลอด)" จะแสดงบนหน้าจอ โปรดติดต่อตัวแทนจำหน่ายหรือศูนย์บริการในประเทศของคุณเพื่อเปลี่ยนหลอดโดยเร็วที่สุดเท่าที่จะเป็นไปได้
 - ปิดและถอดปลั๊กเพาเวอร์จากเต้าเสียบ AC ก่อนที่จะทำความสะอาดผลิตภัณฑ์
 - ใช้ผ้านุ่มเปียกหมาดๆ ชุบน้ำยาทำความสะอาดอย่างอ่อน เพื่อทำความสะอาดตัวเครื่อง อย่าใช้สารขัดทำความสะอาด ซีดี ดีวีดี หรือตัวทำละลายเพื่อทำความสะอาดเครื่อง
 - ถอดปลั๊กเพาเวอร์จากเต้าเสียบ AC ถ้าไม่ได้ใช้ผลิตภัณฑ์เป็นระยะเวลานาน
- หมายเหตุ:** เมื่อสิ้นสุดอายุหลอด โปรเจคเตอร์จะไม่เปิดจนกระทั่งชุดหลอดได้รับการเปลี่ยน ในการเปลี่ยนหลอด ให้ทำตามขั้นตอนที่ระบุไว้ภายใต้หมวด "การเปลี่ยนหลอดไฟ" ในหน้า 40-41
- อย่าติดตั้งโปรเจคเตอร์ในบริเวณที่อาจมีการสั่นสะเทือนหรือแรงกระแทก
 - อย่าสัมผัสเลนส์ด้วยมือเปล่า
 - ถอดแบตเตอรี่ออกจากรีโมทคอนโทรลก่อนการจัดเก็บ แบตเตอรี่อาจเกิดการรั่วไหลได้ หากค้างอยู่ในรีโมทคอนโทรลเป็นระยะเวลานาน
 - อย่าใช้หรือเก็บโปรเจคเตอร์ในบริเวณที่มีควันจากน้ำมันหรือจากบุหรี่ เนื่องจากควันนั้นอาจส่งผลกระทบต่อคุณภาพของการทำงานของโปรเจคเตอร์
 - โปรดปฏิบัติตามขั้นตอนการติดตั้งโปรเจคเตอร์ที่ถูกต้อง การติดตั้งที่ไม่ได้มาตรฐานอาจส่งผลกระทบต่อการทำงานของโปรเจคเตอร์
 - ใช้สายไฟและหรือเครื่องป้องกันไฟกระชาก ไฟดับและไฟตกสามารถทำให้เครื่องเสียได้

การทำความสะอาดเลนส์

- ก่อนที่จะทำความสะอาดเลนส์ ให้แน่ใจว่าปิดเครื่องโปรเจคเตอร์ และถอดปลั๊กสายไฟออกเพื่อปล่อยให้เครื่องเย็นสนิท
- ใช้ถังอากาศอัดเพื่อกำจัดฝุ่น
- ใช้ผ้าพิเศษสำหรับทำความสะอาดเลนส์ และคอตตอนบัดด์เลนส์เบา ๆ เช็ดเลนส์เบา ๆ อย่าสัมผัสเลนส์ด้วยนิ้วของคุณ
- อย่าใช้สารอัลคาไลน์/กรด หรือตัวทำละลายที่ระเหยง่าย เช่น แอลกอฮอล์ สำหรับทำความสะอาดเลนส์ การรับประทานไม่คุ้มครอง ในกรณีที่เลนส์เสียหายเนื่องจากกระบวนการทำความสะอาด



การแจ้งเตือน: อย่าใช้สเปรย์ที่ประกอบด้วยก๊าซไวไฟเพื่อกำจัดฝุ่น หรือสิ่งสกปรกออกจากเลนส์ การทำเช่นนี้อาจทำให้เกิดไฟไหม้ เนื่องจากความร้อนที่สูงด้านในโปรเจคเตอร์



การแจ้งเตือน: อย่าทำความสะอาดเลนส์ ในขณะที่โปรเจกเตอร์กำลังอุ่นขึ้น เนื่องจากการทำเช่นนี้อาจทำให้ฟิล์มที่พื้นผิวของเลนส์ลอกออกได้



การแจ้งเตือน: อย่าขีด หรือเคาะเลนส์ด้วยวัตถุที่แข็ง

ข้อมูลเพื่อความปลอดภัย 3D

โปรดปฏิบัติตามคำเตือนและข้อควรระวังก่อนที่คุณหรือบุตรของคุณจะใช้ฟังก์ชัน 3D

การแจ้งเตือน

เด็กๆ และวัยรุ่นอาจมีความไวต่อประเด็นด้านสุขภาพเมื่อชมภาพ 3D และควรได้รับการดูแลอย่างใกล้ชิดในขณะที่ดูภาพเหล่านี้

คำเตือนเกี่ยวกับการชักเมื่อถูกแสง และความเสี่ยงด้านสุขภาพอื่นๆ

- ผู้ชมบางคนอาจมีอาการลมชัก หรือสมองขาดเลือดเมื่อมองดูภาพกะพริบและแสงกะพริบที่มาจากภาพของโปรเจกเตอร์ หรือวิดีโอเกมบางชนิด ถ้าคุณมีอาการลมชักหรือเป็นโรคหลอดเลือดสมอง หรือมีประวัติว่ามีคนในครอบครัวเป็น โปรดปรึกษาผู้เชี่ยวชาญทางการแพทย์ก่อนที่จะใช้ฟังก์ชัน 3D
- แม่ในผู้ที่ไม่มีประวัติส่วนตัวหรือสมาชิกในครอบครัวที่มีอาการลมบ้าหมู หรือชัก อาจมีสภาพที่ไม่ได้วินิจฉัยว่าสามารถเป็นสาเหตุให้เกิดอาการลมชักเนื่องจากแสงได้
- สตรีมีครรภ์ ผู้สูงอายุ ผู้ที่เคยป่วยจากอาการบาดเจ็บรุนแรง ผู้ที่นอนหลับไม่เพียงพอ หรืออยู่ภายใต้ฤทธิ์แอลกอฮอล์ ควรหลีกเลี่ยงการใช้ฟังก์ชัน 3D ของเครื่อง
- ถ้าคุณมีอาการใดๆ ต่อไปนี้ ให้หยุดการชมภาพ 3D ทันที และปรึกษาผู้เชี่ยวชาญทางการแพทย์: (1) การมองเห็นเปลี่ยนแปลง (2) ปวดศีรษะเล็กน้อย (3) วิงเวียน (4) มีการเคลื่อนไหวโดยไม่ได้ตั้งใจ เช่น ตาหรือกล้ามเนื้อกระตุก (5) สับสน (6) คลื่นไส้ (7) สูญเสียการรับรู้ (8) ชัก (9) ตะคริว และ/หรือ (10) เวียนศีรษะ เด็กและวัยรุ่นอาจมีอาการเหล่านี้ได้ง่ายกว่าผู้ใหญ่ ผู้ปกครองควรตรวจดูแลดูๆ และถามพวกเขาว่ามีอาการเหล่านี้หรือไม่
- การชมภาพ 3D อาจเป็นสาเหตุให้เกิดการเมา ภาพหลอน การหลงทิศ อาการตาล้า และมีเสถียรภาพการทรงตัวลดลงด้วย แนะนำให้ผู้ใช้หยุดพักบ่อยๆ เพื่อลดโอกาสที่จะเกิดผลกระทบเหล่านี้ ถ้าตาของคุณแสดงสัญญาณของความล้า หรือมีอาการตาแห้ง หรือถ้าคุณมีอาการใดๆ ที่กล่าวมาด้านบน ให้หยุดใช้อุปกรณ์นี้ทันที และอย่าใช้อีกเป็นเวลาอย่างน้อยสามสัปดาห์ หลังจากมีอาการเหล่านี้หายแล้ว
- การชมภาพ 3D ในขณะที่นั่งใกล้หน้าจอมากเกินไปเป็นระยะเวลานาน อาจทำให้สายตาของคุณเสียหายได้ ระยะทางการชมที่เหมาะสม ควรมีระยะอย่างน้อยสามเท่าของความสูงหน้าจอ แนะนำให้ตาของผู้ชมอยู่ระดับเดียวกับหน้าจอ
- การชมภาพ 3D ในขณะที่สวมแว่น 3D ต่อเนื่องเป็นระยะเวลานาน อาจทำให้เกิดอาการปวดหัวหรือเกิดความล้า ถ้าคุณมีอาการปวดหัว ล้าหรือเวียนหัว ให้หยุดการชมภาพ 3D และพักผ่อน
- อย่าใช้แว่น 3D สำหรับวัตถุประสงค์อื่นๆ นอกเหนือจากการชมภาพ 3D เท่านั้น
- การสวมแว่น 3D สำหรับวัตถุประสงค์อื่นๆ (สวมเล่นทั่วไป เป็นแว่นกันแดด แว่นป้องกัน เป็นต้น) อาจทำให้เกิดอันตรายทางกายภาพต่อคุณ และอาจทำให้สายตามีประสิทธิภาพลดลง
- การชมภาพ 3D อาจทำให้เกิดการสับสนได้ในผู้ชมบางราย ดังนั้น อย่าวางโปรเจกเตอร์ 3D ของคุณใกล้บันได สายเคเบิล เฉลียง หรือวัตถุอื่นๆ ที่สามารถทำให้มีการสะดุด ชน หัก หรือหล่นลงไปได้

ลิขสิทธิ์

เอกสารเผยแพร่ฟรี ซึ่งรวมถึงรูปภาพ ภาพประกอบ และซอฟต์แวร์ได้รับความคุ้มครองภายใต้กฎหมายลิขสิทธิ์ระหว่างประเทศ พร้อมทั้งได้รับการสงวนสิทธิ์ทั้งหมด ห้ามผลิตซ้ำหรือเผยแพร่โดยไม่ได้รับอนุญาตโดยปราศจากการได้รับความยินยอมเป็นลายลักษณ์อักษรจากผู้แต่ง

© ลิขสิทธิ์ 2019

ข้อความปฏิเสธความรับผิดชอบ

ข้อมูลในเอกสารนี้อาจมีการเปลี่ยนแปลงโดยไม่ต้องแจ้งให้ทราบล่วงหน้า ผู้ผลิตไม่ได้เป็นตัวแทนหรือรับประกันเนื้อหาในเอกสารนี้ และโดยเฉพาะขอปฏิเสธการรับประกันการจำหน่ายสินค้าหรือความเหมาะสมสำหรับวัตถุประสงค์ใดโดยเฉพาะโดยนัย ผู้ผลิตขอสงวนสิทธิ์ในการทบทวนแก้ไขเอกสารเผยแพร่ และทำการเปลี่ยนแปลงในเวลาใดๆ ในส่วนของเนื้อหาที่อยู่ในเอกสารนี้โดยไม่ต้องแจ้งให้ผู้ใช้ทราบถึงการแก้ไขหรือเปลี่ยนแปลง

การจดจำได้ถึงเครื่องหมายการค้า

Kensington เป็นเครื่องหมายการค้าที่จดทะเบียนในสหรัฐอเมริกา ของ ACCO Brand Corporation พร้อมด้วยการจดทะเบียนแล้ว และที่ยังคงรอการจดทะเบียนในประเทศต่างๆ ทั่วโลก

HDMI, โลโก้ HDMI และ High-Definition Multimedia Interface เป็นเครื่องหมายการค้า หรือเครื่องหมายการค้าจดทะเบียนของ HDMI Licensing LLC

DLP®, DLP Link และโลโก้ DLP เป็นเครื่องหมายการค้าจดทะเบียนของ Texas Instruments และ BrilliantColor™ เป็นเครื่องหมายการค้าของ Texas Instruments

โลโก้ ของ MHL, Mobile High-Definition Link และ MHL เป็นเครื่องหมายการค้าจดทะเบียนของ MHL Licensing, LLC

ชื่อผลิตภัณฑ์ทั้งหมดที่ใช้ในคู่มือนี้เป็นทรัพย์สินของเจ้าของที่เกี่ยวข้องและมีการรับทราบแล้ว

FCC

อุปกรณ์นี้ได้รับการทดสอบ และพบว่าสอดคล้องกับขีดจำกัดสำหรับอุปกรณ์ดีจิตอลคลาส B ส่วนที่ 15 ของกฎ FCC ข้อจำกัดเหล่านี้ได้รับการออกแบบมาเพื่อให้การป้องกันที่เหมาะสมต่อการรบกวนที่เป็นอันตรายต่อการติดตั้งสำหรับที่อยู่อาศัย อุปกรณ์นี้สร้าง ใช้ และสามารถแผ่พลังงานความถี่คลื่นวิทยุ และถ้าไม่ได้รับการติดตั้งและใช้อย่างสอดคล้องกับขั้นตอนที่ระบุ อาจก่อให้เกิดอันตรายต่อการสื่อสารทางวิทยุ

อย่างไรก็ตาม ไม่รับประกันว่าจะไม่เกิดการรบกวนขึ้นในการติดตั้งนั้นๆ ถ้าอุปกรณ์นี้เป็นสาเหตุให้เกิดการรบกวนที่เป็นอันตรายต่อการรับคลื่นวิทยุหรือโทรศัพท์ ซึ่งสามารถระบุได้โดยการปิดและเปิดอุปกรณ์ ผู้ใช้ควรพยายามแก้ไขการรบกวนโดยการดำเนินการด้วยวิธีการอย่างใดอย่างหนึ่ง หรือหลายอย่างดังนี้:

- กำหนดตำแหน่งใหม่หรือย้ายเสาอากาศรับสัญญาณ
- เพิ่มระยะห่างระหว่างอุปกรณ์และเครื่องรับ
- เชื่อมต่ออุปกรณ์ลงในเต้าเสียบในวงจรที่แตกต่างจากที่ใช้เชื่อมต่อกับเครื่องรับสัญญาณ
- ปรึกษาตัวแทนจำหน่าย หรือช่างเทคนิควิทยุ/โทรศัพท์ที่มีประสบการณ์เพื่อขอความช่วยเหลือ

ข้อสังเกต: สายเคเบิลที่มีฉนวนหุ้ม

การเชื่อมต่อทั้งหมดไปยังอุปกรณ์คอมพิวเตอร์อื่น ต้องทำโดยใช้สายเคเบิลที่มีฉนวนหุ้ม เพื่อรักษาความสอดคล้องกับกฎข้อบังคับ FCC

ข้อควรระวัง

การเปลี่ยนแปลง หรือดัดแปลงใดๆ ที่ไม่ได้รับการรับรองอย่าง ชัดแจ้งจากผู้ผลิต อาจทำให้สิทธิ์ในการใช้คอมพิวเตอร์นี้ของผู้ใช้ ซึ่งได้รับจากคณะกรรมการการสื่อสารแห่งชาติ ถือเป็น โฆษ

เงื่อนไขการทำงาน

อุปกรณ์นี้สอดคล้องกับส่วนที่ 15 ของกฎ FCC การทำงานต้องเป็นไปตามเงื่อนไขสองอย่างดังนี้:

1. อุปกรณ์นี้ต้องไม่ก่อให้เกิดการรบกวนที่เป็นอันตราย และ
2. อุปกรณ์นี้ต้องทนต่อการรบกวนใดๆ ที่ได้รับ รวมทั้งการรบกวนที่อาจก่อให้เกิดการทำงานที่ไม่พึงประสงค์

ข้อสังเกต: ผู้ใช้ในประเทศแคนาดา

อุปกรณ์ดีจิตอลคลาส B นี้ สอดคล้องกับมาตรฐาน ICES-003 ของ แคนาดา

Remarque à l'intention des utilisateurs canadiens

Cet appareil numérique de la classe B est conforme a la norme NMB-003 du Canada.

การประกาศความสอดคล้องสำหรับประเทศกลุ่ม EU

- ข้อกำหนด EMC ที่ 2014/30/EC (รวมทั้งการแก้ไข)
- ข้อกำหนดแรงดันไฟฟ้าต่ำ 2014/35/EC
- RED 2014/53/EU (ถ้าผลิตภัณฑ์มีฟังก์ชัน RF)

WEEE



ขั้นตอนการทิ้งผลิตภัณฑ์

ห้ามทิ้งอุปกรณ์อิเล็กทรอนิกส์นี้ลงในถังขยะเมื่อเลิกใช้แล้ว เพื่อลดมลพิษที่จะเกิดให้เหลือน้อยที่สุด และเพื่อปกป้องสิ่งแวดล้อมของโลกอย่างเหมาะสมที่สุด โปรดนำอุปกรณ์ไปรีไซเคิล

บทนำ

สิ่งต่างๆ ในบรรจุภัณฑ์

เปิดกล่องและตรวจสอบด้วยความระมัดระวังเพื่อตรวจสอบว่าคุณได้รับอุปกรณ์มาตรฐานดังที่ระบุไว้ด้านล่าง บางรายการที่เป็นอุปกรณ์เสริมอาจไม่มีให้มา ทั้งนี้ขึ้นอยู่กับรุ่น ข้อมูลจำเพาะ และภูมิภาคที่คุณซื้อ โปรดตรวจสอบกับร้านที่คุณซื้อ อุปกรณ์บางรายการอาจจะแตกต่างกันไปตามภูมิภาค

บัตรรับประกันมีเฉพาะในบางภูมิภาคที่กำหนดไว้เท่านั้น โปรดติดต่อตัวแทนจำหน่ายเพื่อข้อมูลในรายละเอียด

อุปกรณ์เสริมมาตรฐาน

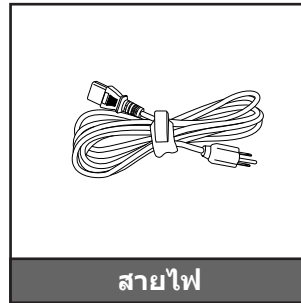

หมายเหตุ:

- รูปแบบของรีโมทคอนโทรลอาจเปลี่ยนแปลงไปตามแต่ละภูมิภาค
- รีโมทคอนโทรลมาพร้อมแบตเตอรี่
- *สำหรับข้อมูลเกี่ยวกับการรับประกันในยุโรป โปรดเข้าไปที่ www.optoma.com

อุปกรณ์เสริม



หมายเหตุ: อุปกรณ์เสริมเพิ่มเติมแตกต่างกันไปขึ้นอยู่กับรุ่น ข้อมูลจำเพาะผลิตภัณฑ์และท้องที่

บทนำ

ภาพรวมของผลิตภัณฑ์

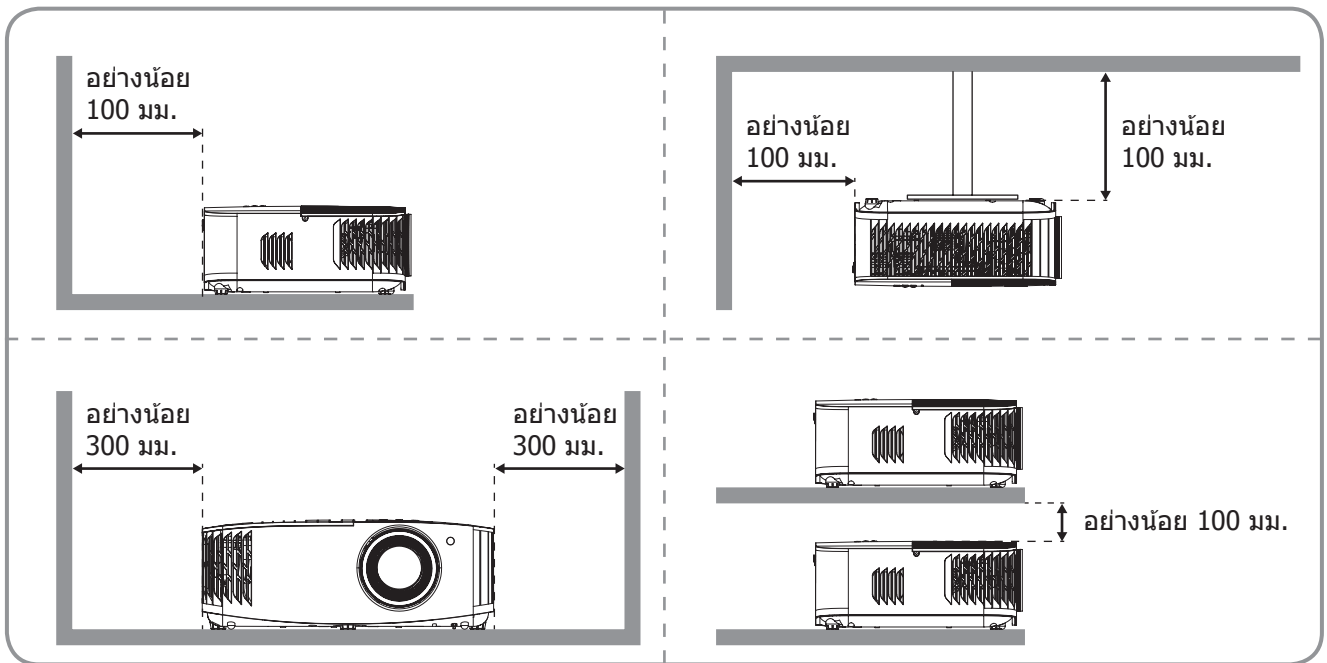
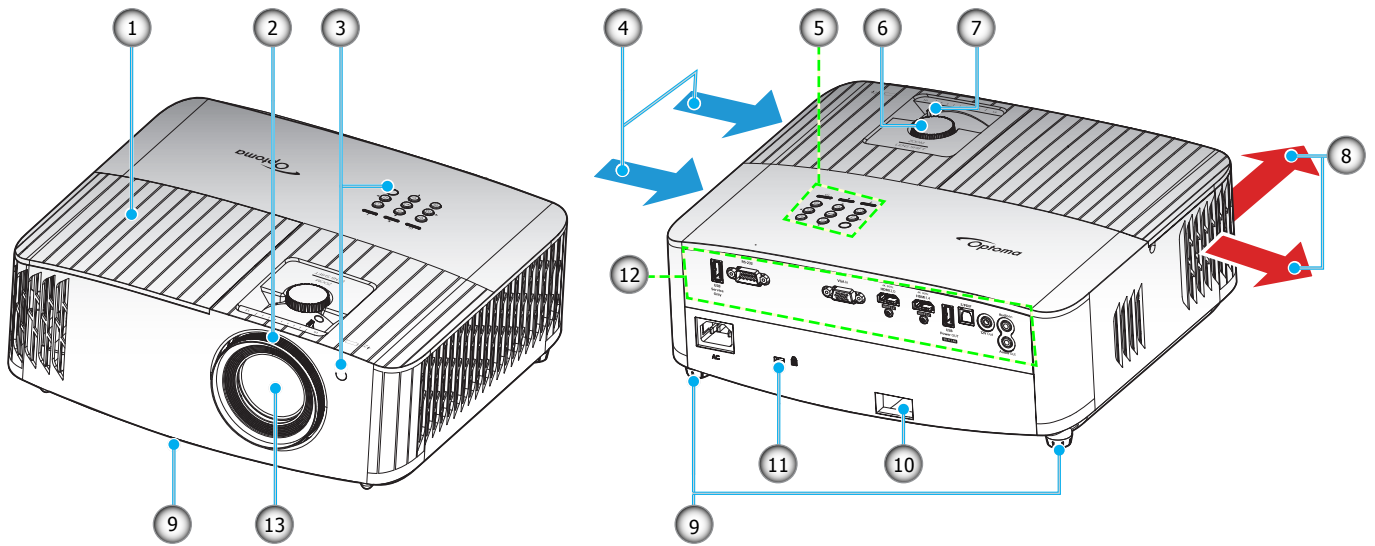

หมายเหตุ:

- อย่าปิดกั้นช่องระบายอากาศเข้าและออกของโปรเจ็กเตอร์
- เมื่อใช้งานโปรเจ็กเตอร์ในพื้นที่ปิด ให้เว้นที่ว่างไว้ 30 ซม. ไว้รอบ ๆ ช่องระบายอากาศเข้าและออก

เลข	รายการ	เลข	รายการ
1.	ฝาครอบหลอดไฟ	8.	เครื่องระบายอากาศ (ออก)
2.	แหวนไฟกัสน	9.	ขาปรับความเอียง
3.	ตัวรับสัญญาณ IR (ด้านหน้าและด้านบน)	10.	แถบป้องกัน
4.	เครื่องระบายอากาศ (เข้า)	11.	พอร์ตล็อค Kensington™
5.	ปุ่มกด	12.	อินพุต / เอาต์พุต
6.	แป้นหมุนเลื่อนเลนส์	13.	เลนส์
7.	ปุ่มหมุน		

บทนำ

การเชื่อมต่อ

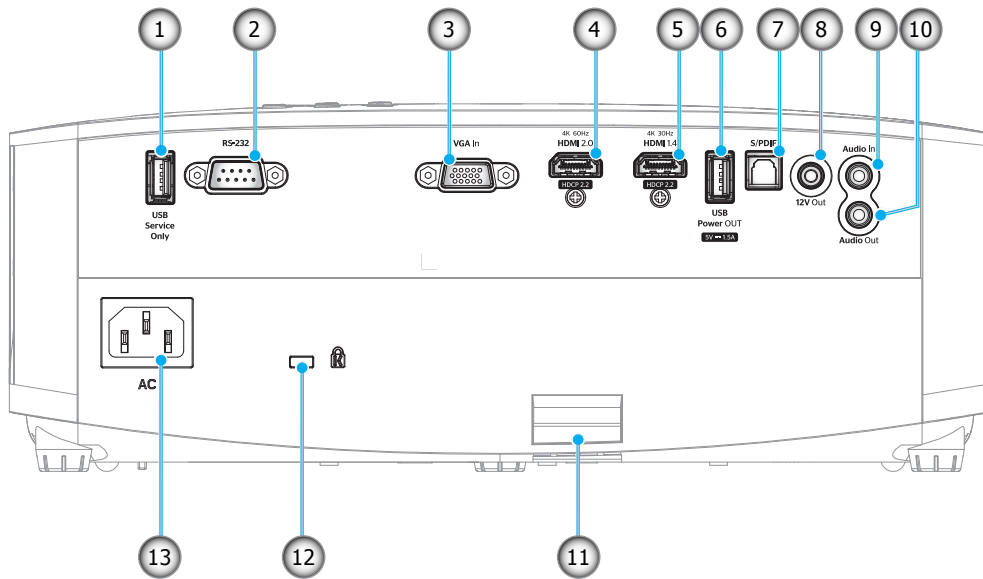

เลข	รายการ	เลข	รายการ
1.	ขั้วต่อ USB (บริการเท่านั้น)	8.	ขั้วต่อออก 12V
2.	ขั้วต่อ RS-232	9.	ขั้วต่อเสียงเข้า
3.	ขั้วต่อ VGA เข้า	10.	ขั้วต่อเสียงออก
4.	ขั้วต่อ HDMI 2.0	11.	แถบป้องกัน
5.	ขั้วต่อ HDMI 1.4	12.	Kensington™ พอร์ตสำหรับล็อก
6.	ขั้วต่อไฟ USB ออก (5V/1.5A) Connector	13.	ช่องเสียบเพาเวอร์
7.	หัวต่อ S/PDIF		

บทนำ

ปุ่มกด

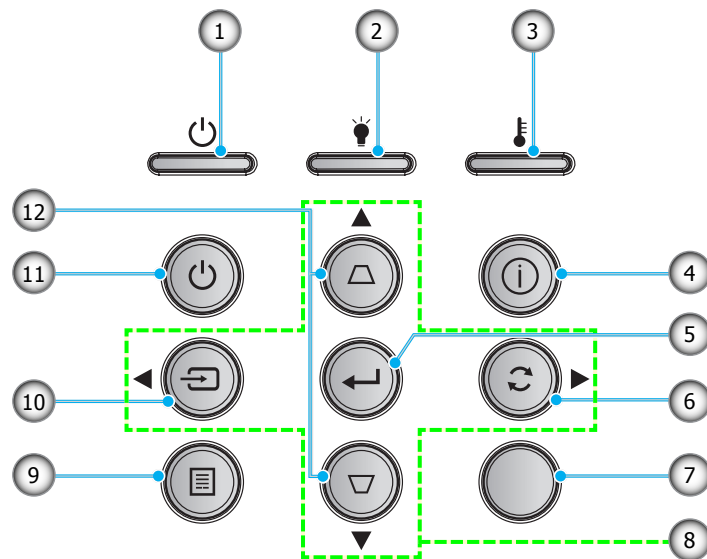

เลข	รายการ	เลข	รายการ
1.	LED เปิด/สแตนด์บาย	7.	ตัวรับสัญญาณ IR
2.	LED หลอดไฟ	8.	ปุ่มเลือก 4 ทิศทาง
3.	LED อุณหภูมิ	9.	เมนู
4.	Information (ข้อมูล)	10.	Source (แหล่งสัญญาณ)
5.	ใส่ค่า	11.	Power (เพาเวอร์)
6.	ซิงค์ใหม่	12.	การแก้ไขคีย์สโตน

บทนำ

รีโมทคอนโทรล

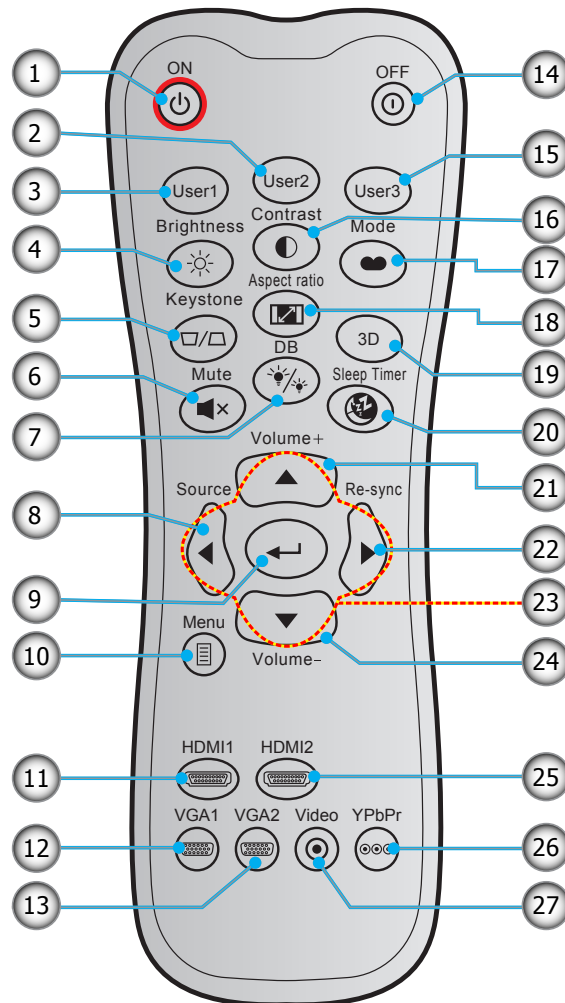

เลข	รายการ	เลข	รายการ
1.	เปิดเครื่อง	15.	ผู้ใช้ 3
2.	ผู้ใช้ 2	16.	Contrast (คอนทราสต์)
3.	ผู้ใช้ 1	17.	Display Mode (โหมดการแสดงผลภาพ)
4.	Brightness (ความสว่าง)	18.	Aspect Ratio (สัดส่วนภาพ)
5.	แก้ภาพบิดเบี้ยว	19.	โหมด 3 มิติ
6.	Mute (ซ่อน)	20.	Sleep Timer (ตั้งเวลาปิด)
7.	DB (Dynamic Black)	21.	ระดับเสียง +
8.	Source (แหล่งสัญญาณ)	22.	ซิงค์ใหม่
9.	ใส่ค่า	23.	ปุ่มเลือก 4 ทิศทาง
10.	เมนู	24.	ระดับเสียง -
11.	HDMI1 (HDMI 1.4)	25.	HDMI2 (HDMI 2.0)
12.	VGA1	26.	YPbPr (ไม่รองรับ)
13.	VGA2 (ไม่รองรับ)	27.	วิดีโอ (ไม่รองรับ)
14.	ปิดเครื่อง		

หมายเหตุ: คีย์บางคีย์อาจไม่ทำงานสำหรับรุ่นที่ไม่รองรับคุณลักษณะนี้

การติดตั้ง

การติดตั้งโปรเจคเตอร์

โปรเจคเตอร์ของคุณได้รับการออกแบบมาเพื่อติดตั้งได้สี่แบบ

รูปแบบห้องหรือความชอบส่วนบุคคลของคุณจะเป็นตัวกำหนดสถานที่การติดตั้งที่คุณเลือก ใช้เวลาในการพิจารณาขนาดและตำแหน่งของหน้าจอ ตำแหน่งของเต้าเสียบที่เหมาะสม เช่นเดียวกับสถานที่และระยะทางระหว่างโปรเจคเตอร์กับอุปกรณ์ที่เชื่อมต่อของคุณ

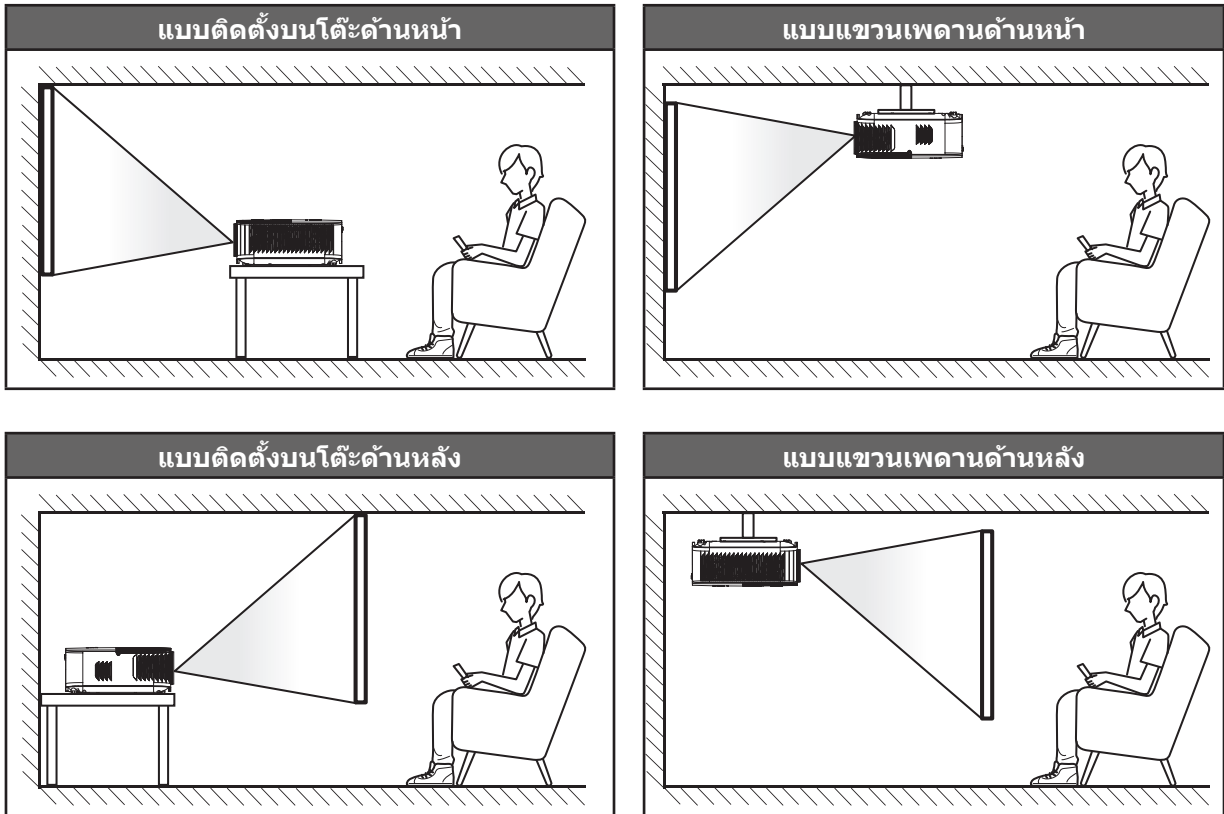

โปรดวางโปรเจคเตอร์ควรวางแบบแนวราบ และทำมุม 90 องศา / ตั้งฉากกับหน้าจอ

- วิธีการตรวจสอบสถานที่วางโปรเจคเตอร์สำหรับขนาดหน้าจอที่ให้ โปรดดูระยะห่างของโต๊ะในหน้า 47.
- วิธีการตรวจสอบขนาดหน้าจอสำหรับระยะทางที่ให้ โปรดดูระยะห่างของโต๊ะในหน้า 47.

หมายเหตุ: ภาพที่ฉายออกมาจะมีขนาดเพิ่มขึ้นและระบบจะเพิ่มการชดเชยในแนวตั้งขึ้นตามสัดส่วนเมื่อวางโปรเจคเตอร์ไว้ไกลจากหน้าจอ

สำคัญ!

ห้ามใช้เครื่องโปรเจคเตอร์ในการวางแนวใดๆ นอกจากวางบนโต๊ะ หรือแขวนเพดาน โปรเจคเตอร์ควรรอยู่ในแนวนอน และต้องไม่เอียงไปข้างหน้า/ข้างหลัง หรือซ้าย/ขวา การวางแนวในลักษณะอื่นจะทำให้หมดการรับประกัน และอาจทำให้อายุการใช้งานของหลอดโปรเจคเตอร์หรือตัวเครื่องโปรเจคเตอร์สั้นลง สำหรับคำแนะนำการติดตั้งที่ไม่ได้มาตรฐาน โปรดติดต่อ Optoma

การติดตั้ง

การเชื่อมต่อแหล่งสัญญาณไปยังโปรเจคเตอร์

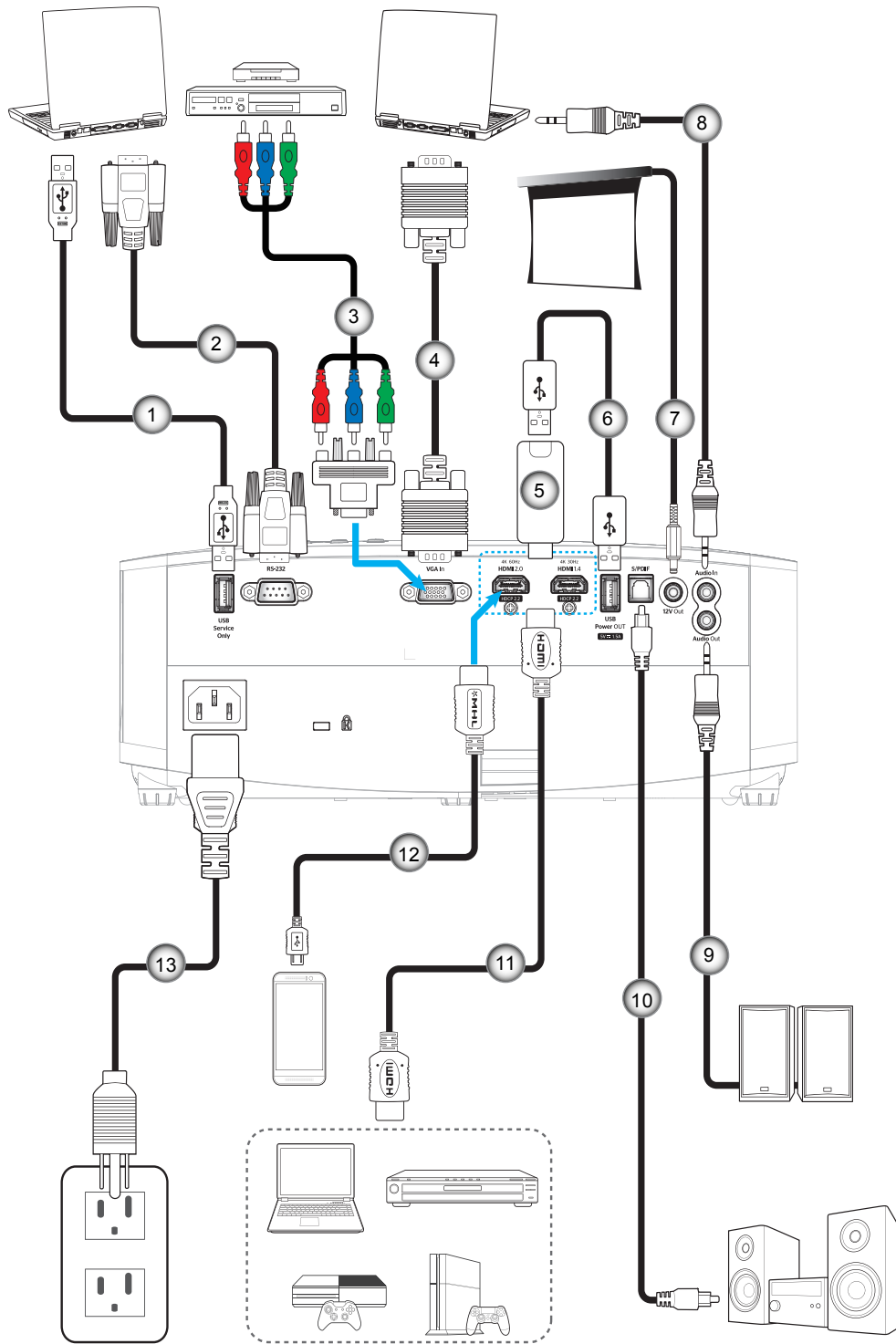

เลข	รายการ
1.	สายเคเบิล USB
2.	สายเคเบิล RS-232
3.	สายเคเบิลคอมโพเนนต์ RCA
4.	สายเคเบิล VGA เข้า
5.	ด็อกเกิล HDMI

เลข	รายการ
6.	สายไฟ USB
7.	แจ๊ค 12V DC
8.	สายเคเบิลเสียงเข้า
9.	สายเคเบิลเสียงออก
10.	สาย S/PDIF ออก

เลข	รายการ
11.	สายเคเบิล HDMI
12.	สายเคเบิล MHL
13.	สายเพาเวอร์

หมายเหตุ: เพื่อให้มั่นใจว่าจะได้ภาพคุณภาพดีที่สุด และหลีกเลี่ยงข้อผิดพลาดในการเชื่อมต่อ เราแนะนำให้ใช้สายเคเบิล HDMI ความเร็วสูง หรือได้รับการรับรองระดับพรีเมียม ที่ยาวสูงสุดไม่เกิน 5 เมตร

การติดตั้ง

การปรับภาพที่ฉาย

ความสูงของภาพ

โปรเจคเตอร์มีขาปรับระดับให้ สำหรับปรับความสูงของภาพ

1. ค้นหาขาปรับตำแหน่งที่คุณต้องการปรับ ที่ข้างใต้ของ โปรเจคเตอร์
2. หมุนขาปรับระดับตามเข็มนาฬิกาหรือทวนเข็มนาฬิกาเพื่อปรับโปรเจคเตอร์ให้สูงขึ้นหรือต่ำลง

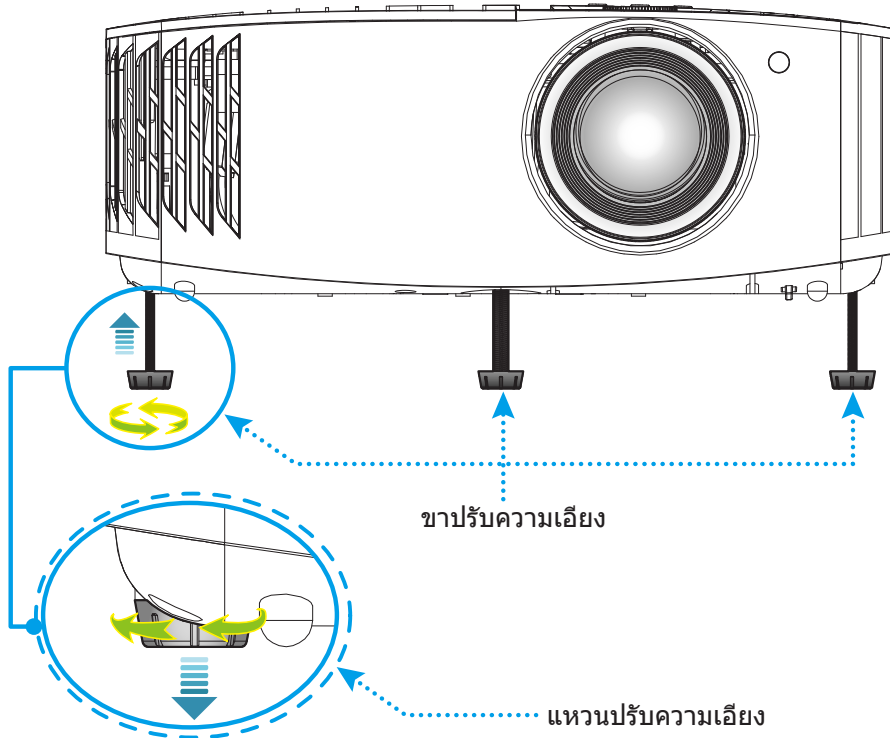

ซูม ปรับตำแหน่งเลนส์ และความคมชัด

- เมื่อต้องการปรับขนาด และตำแหน่งภาพ โปรดดำเนินการดังต่อไปนี้:
 - a. เพื่อปรับขนาดภาพ ให้หมุนคันบังคับซูมตามเข็มนาฬิกาหรือทวนเข็มนาฬิกาเพื่อเพิ่มหรือลดขนาดภาพที่ฉายออกไป
 - b. เพื่อปรับตำแหน่งภาพ ให้หมุนแป้นหมุนปรับตำแหน่งเลนส์ตามเข็มนาฬิกาหรือทวนเข็มนาฬิกาเพื่อปรับตำแหน่งภาพที่ฉายออกไปในแนวตั้ง
- เพื่อปรับความคมชัด ให้หมุนวงแหวนปรับความคมชัดตามเข็มนาฬิกาหรือทวนเข็มนาฬิกาจนกระทั่งภาพมีความคมชัดและอ่านง่าย

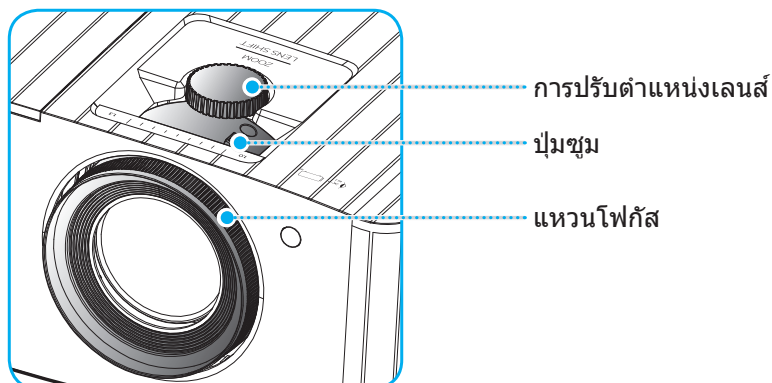

หมายเหตุ: โปรเจคเตอร์จะโฟกัสที่ระยะทาง 1.2 ม. ถึง 8.1 ม.

การติดตั้ง

การตั้งค่ารีโมท

การติดตั้ง / การเปลี่ยนแบตเตอรี่

มีแบตเตอรี่ขนาด AAA สองก้อนให้สำหรับรีโมทคอนโทรล

1. ถอดฝาครอบแบตเตอรี่ด้านหลังของบนรีโมทคอนโทรล
2. ใส่แบตเตอรี่ AAA ในช่องใส่แบตเตอรี่ตามภาพ
3. ใส่ฝาครอบด้านหลังกลับบนรีโมทคอนโทรล

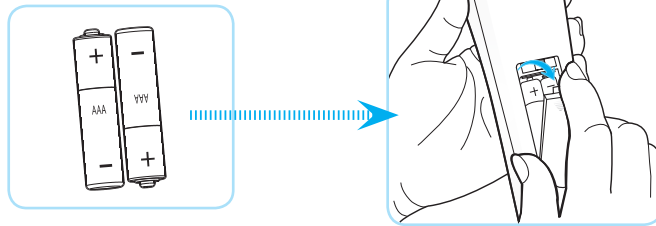

หมายเหตุ: เปลี่ยนแบตเตอรี่ชนิดเดียวกันหรือชนิดที่เท่ากันเท่านั้น

ข้อควรระวัง

การใช้งานแบตเตอรี่ที่ไม่เหมาะสมสามารถทำให้เกิดการรั่วไหลของสารเคมีหรือการระเบิดได้ ต้องแน่ใจว่าได้ปฏิบัติตามคำแนะนำด้านล่างนี้

- อย่าใช้แบตเตอรี่หลายชนิดรวมกัน แบตเตอรี่ชนิดต่างกันมีลักษณะที่แตกต่างกันออกไป
- อย่าใช้แบตเตอรี่เก่าและใหม่ผสมกัน การใช้แบตเตอรี่เก่าและใหม่ผสมกันสามารถร่นอายุของแบตเตอรี่ใหม่หรือก่อให้เกิดการรั่วไหลของสารเคมีในแบตเตอรี่เก่า
- ถอดแบตเตอรี่ออกทันทีที่แบตเตอรี่หมด สารเคมีที่รั่วไหลจากแบตเตอรี่ซึ่งสัมผัสกับผิวหนังสามารถทำให้เกิดผื่นคันได้ หากคุณพบการรั่วไหลของสารเคมีใดๆ ให้เช็ดให้สะอาดด้วยผ้า
- แบตเตอรี่ที่ให้มาพร้อมกับผลิตภัณฑ์นี้อาจจะมีอายุการใช้งานที่สั้นลงเนื่องจากสภาพการเก็บรักษา
- ถ้าคุณจะไม่ได้อใช้รีโมทคอนโทรลเป็นเวลานาน ให้ถอดแบตเตอรี่ออก
- เมื่อคุณทิ้งแบตเตอรี่ คุณต้องปฏิบัติตามกฎหมายในพื้นที่หรือประเทศที่เกี่ยวข้อง

การติดตั้ง

ระยะที่ให้ผลอย่างมีประสิทธิภาพ

เซ็นเซอร์รีโมทคอนโทรลอินฟราเรด (IR) อยู่ด้านบนของโปรเจกเตอร์ ตรวจสอบให้แน่ใจว่า รีโมทคอนโทรลอยู่ภายในมุม $\pm 30^\circ$ ตั้งฉากกับเซ็นเซอร์รีโมทคอนโทรลอินฟราเรดของโปรเจกเตอร์เพื่อการทำงานได้อย่างถูกต้อง ระยะห่างระหว่างรีโมทคอนโทรลและเซ็นเซอร์ไม่ควรเกินกว่า 7 เมตร (~ 22 ฟุต)

หมายเหตุ: เมื่อชี้รีโมทคอนโทรลตรง (มุม 0 องศา) ไปยังเซ็นเซอร์รีโมทคอนโทรลอินฟราเรด ระยะทางระหว่างรีโมทคอนโทรลกับเซ็นเซอร์ต้องไม่เกิน 10 เมตร (~ 32 ฟุต)

- ตรวจสอบให้แน่ใจว่าไม่มีสิ่งกีดขวางใดๆ ระหว่างรีโมทคอนโทรลและเซ็นเซอร์ IR บนโปรเจกเตอร์ซึ่งอาจขวางแสงอินฟราเรด
- ตรวจสอบให้แน่ใจว่าเครื่องส่ง IR ของรีโมทคอนโทรลไม่โดนแสงอาทิตย์หรือหลอดไฟฟลูออเรสเซนต์โดยตรง
- โปรดเก็บตัวควบคุมระยะไกลให้ห่างจากหลอดฟลูออเรสเซนต์ให้มากกว่า 2 ม. มิฉะนั้น ตัวควบคุมระยะไกลอาจจะทำงานผิดปกติ
- หากรีโมทคอนโทรลอยู่ใกล้กับหลอดไฟฟลูออเรสเซนต์แบบอินเวอเตอร์ อาจใช้การไม่ได้ในบางครั้ง
- หากรีโมทคอนโทรลและโปรเจกเตอร์อยู่ในระยะที่ใกล้เกินไป รีโมทคอนโทรลอาจใช้การไม่ได้
- เมื่อคุณเลี้ยงไปที่หน้าจอ ระยะทางที่ได้ผลมีระยะน้อยกว่า 7 ม. จากรีโมทคอนโทรลไปถึงหน้าจอ และสะท้อนแสง IR กลับไปยังโปรเจกเตอร์ แต่อย่างไรก็ตาม ระยะที่มีประสิทธิภาพอาจเปลี่ยนแปลงตามหน้าจอ

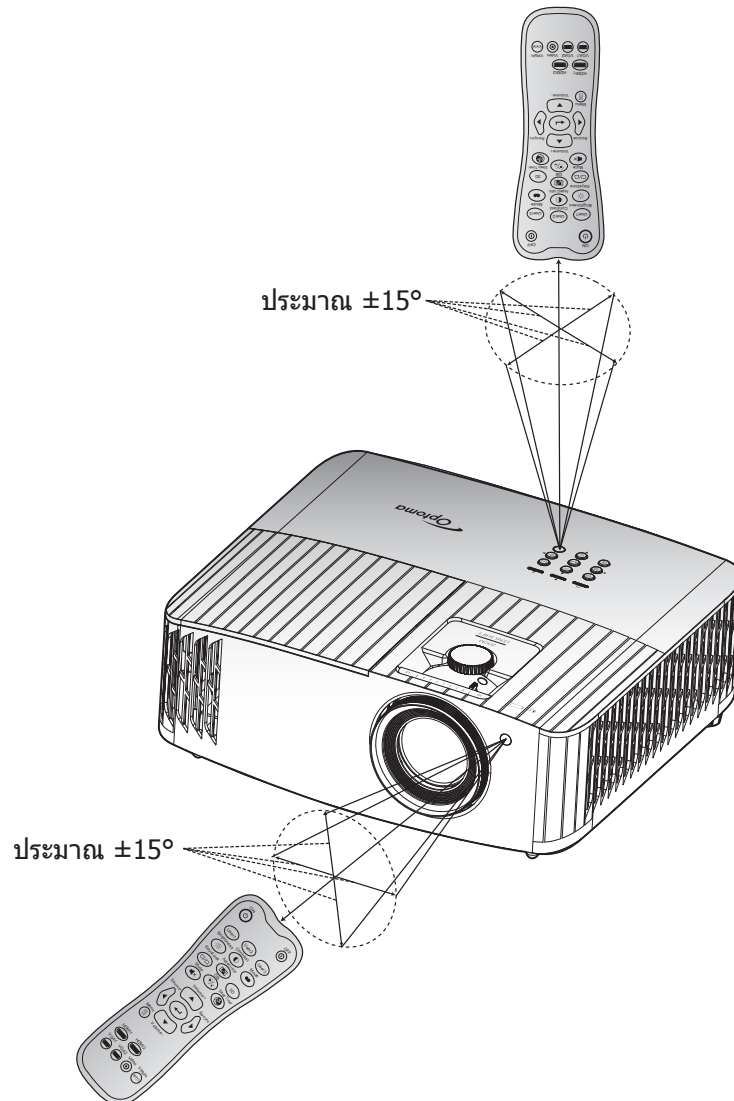

การใช้งานโปรเจ็กเตอร์

การเปิด/ปิดโปรเจคเตอร์

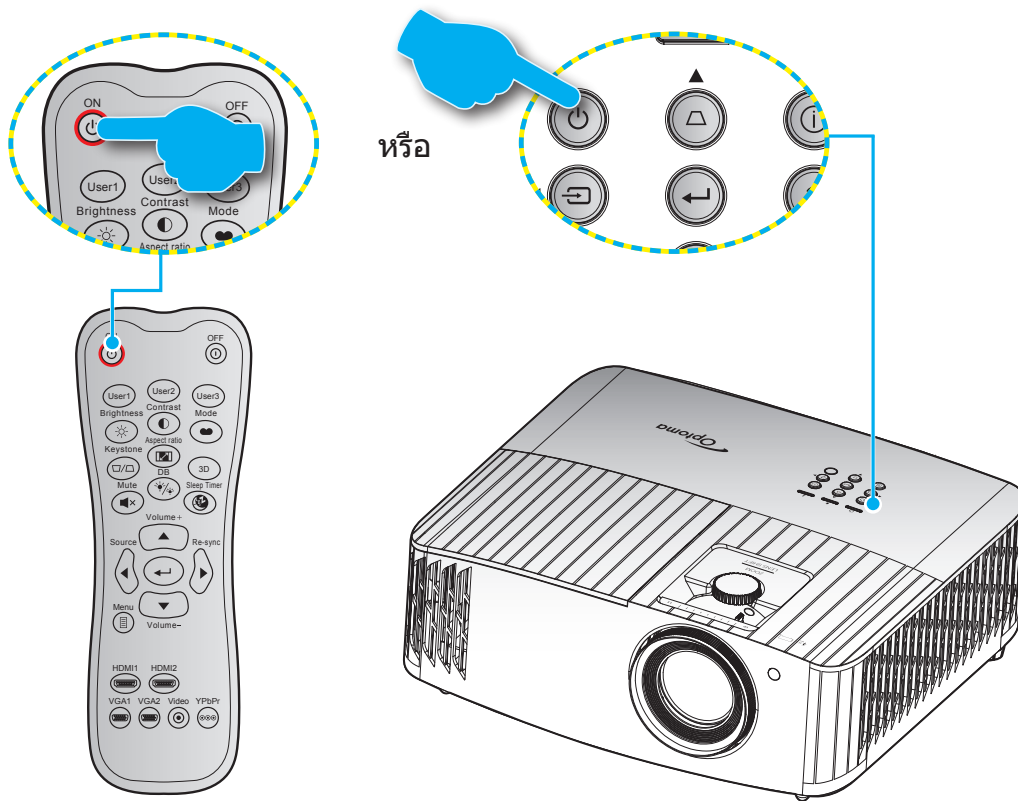

เปิดเครื่อง

1. เชื่อมต่อสายไฟและสายสัญญาณให้แน่น เมื่อเชื่อมต่อแล้ว ไฟ LED เปิด/สแตนด์บายจะเปลี่ยนเป็นสีเขียว
2. เปิดเครื่องโปรเจคเตอร์โดยการกดปุ่ม "⏻" บนแผงปุ่มกดของโปรเจคเตอร์ หรือรีโมทคอนโทรล
3. หน้าจอเริ่มต้นจะแสดงประมาณ 10 วินาที แล้ว LED เปิด/สแตนด์บายจะกะพริบเป็นสีน้ำเงิน

หมายเหตุ: ครั้งแรกที่โปรเจ็กเตอร์ได้รับการเปิดใช้งาน คุณจะถูกขอให้เลือกภาษาที่ต้องการ ทิศทางการฉายภาพ และการตั้งค่าอื่น ๆ

การใช้งานโปรเจ็กเตอร์

ปิดเครื่อง

1. ปิดโปรเจคเตอร์โดยการกดปุ่ม "⏻" บนแผงปุ่มกดของโปรเจคเตอร์หรือปุ่ม "⏻" บนรีโมทคอนโทรล
2. ข้อความดังต่อไปนี้จะปรากฏขึ้น:

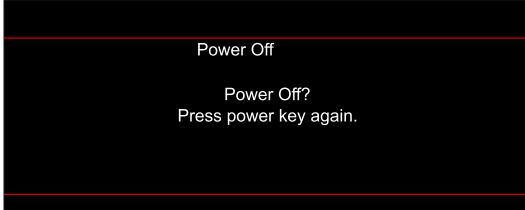

3. กดปุ่ม "⏻"/"⏻" อีกครั้งเพื่อยืนยัน ไม่เช่นนั้นข้อความจะหายไปหลังจาก 15 วินาทีผ่านไป เมื่อคุณกดปุ่ม "⏻"/"⏻" ครั้งที่สอง โปรเจคเตอร์จะปิดเครื่อง
4. พัดลมระบายความร้อนยังคงทำงานต่อประมาณ 10 วินาที สำหรับรอบการระบายความร้อนและ LED เปิด/สแตนด์บาย จะกะพริบเป็นสีน้ำเงิน เมื่อไฟ LED เปิด/สแตนด์บายติดเป็นสีแดงต่อเนื่อง แสดงว่าโปรเจคเตอร์ได้เข้าสู่โหมดสแตนด์บายแล้ว ถ้าคุณต้องการเปิดโปรเจคเตอร์กลับขึ้นมา คุณต้องรอจนกระทั่งโปรเจคเตอร์เสร็จสิ้นกระบวนการทำให้เครื่องเย็นลง และเข้าสู่โหมดสแตนด์บายก่อน เมื่อโปรเจคเตอร์อยู่ในโหมดสแตนด์บาย เพียงแค่กดปุ่ม "⏻" อีกครั้งเพื่อเปิดโปรเจคเตอร์
5. ถอดสายไฟจากเต้าเสียบไฟและโปรเจคเตอร์

หมายเหตุ: ไม่แนะนำให้เปิดโปรเจ็กเตอร์ทันทีหลังจากที่ทำการปิดเครื่อง

การใช้งานโปรเจ็กเตอร์

การเลือกแหล่งสัญญาณเข้า



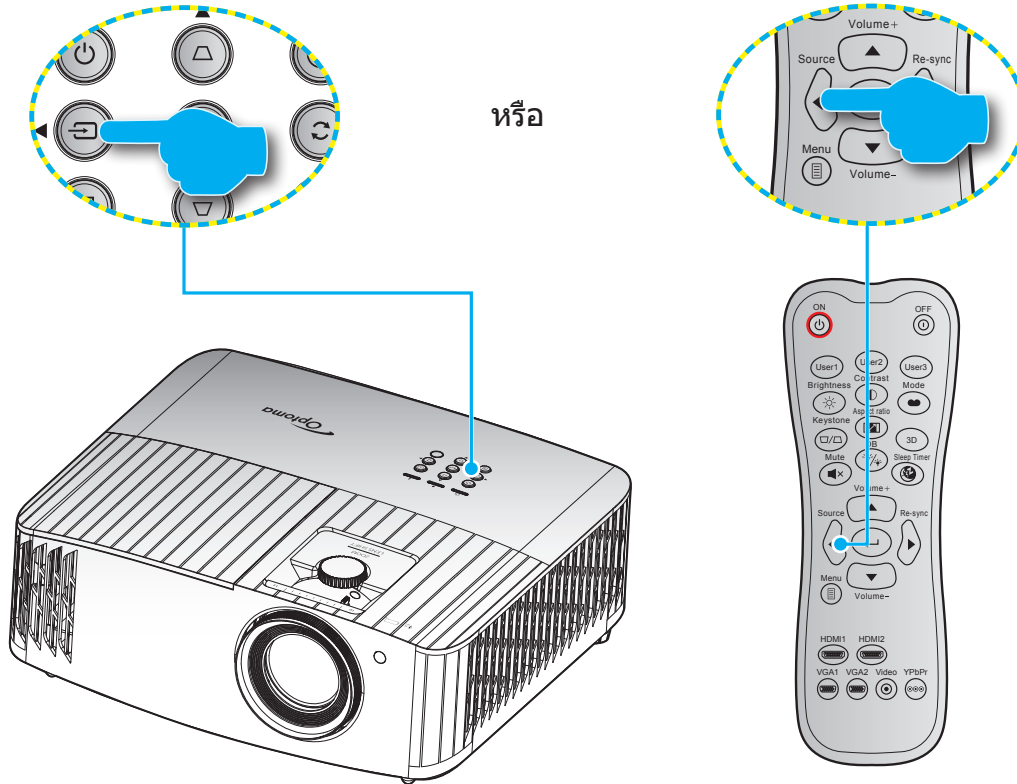





เปิดเครื่อง และเชื่อมต่อแหล่งสัญญาณที่คุณต้องการให้แสดงบนหน้าจอ เช่น คอมพิวเตอร์ โน้ตบุ๊ก เครื่องเล่นวิดีโอ ฯลฯ โปรเจคเตอร์จะตรวจจับแหล่งสัญญาณโดยอัตโนมัติ หากมีแหล่งสัญญาณเชื่อมต่อหลายแหล่ง ให้กดปุ่ม "Source" บนแผงปุ่มกดของโปรเจคเตอร์ หรือปุ่ม แหล่งสัญญาณ ที่รีโมทคอนโทรลเพื่อเลือกสัญญาณเข้าที่ต้องการ



การใช้งานโปรเจ็กเตอร์

เมนูนำทางและคุณลักษณะพิเศษ

โปรเจคเตอร์มีเมนูที่แสดงบนหน้าจอหลายภาษา ที่อนุญาตให้คุณทำการปรับภาพ และเปลี่ยนแปลงการตั้งค่าต่างๆ โปรเจคเตอร์จะตรวจพบสัญญาณโดยอัตโนมัติ

1. ในการเปิดเมนู OSD ให้กด  บนรีโมทคอนโทรล หรือแผงปุ่มกดของโปรเจคเตอร์
2. ในขณะที่ OSD แสดงอยู่ ใช้ปุ่ม  เพื่อเลือกรายการใด ๆ ในเมนูหลัก ในขณะที่ทำการเลือกบนหน้าใด ๆ กดปุ่ม  บนรีโมทคอนโทรล หรือแผงปุ่มกดของโปรเจคเตอร์ เพื่อเข้าไปยังเมนูย่อย
3. ใช้ปุ่ม  เพื่อเลือกรายการที่ต้องการในเมนูย่อย จากนั้นกด  เพื่อดูการตั้งค่าเพิ่มเติม ปรับการตั้งค่าด้วยปุ่ม 
4. เลือกรายการถัดไปที่จะปรับในเมนูย่อย และปรับค่าตามที่อธิบายด้านบน
5. กด  เพื่อยืนยัน และหน้าจอจะกลับไปยังเมนูหลัก
6. ในการออก กด  อีกครั้ง เมนู OSD จะปิด และโปรเจคเตอร์จะบันทึกการตั้งค่าใหม่โดยอัตโนมัติ

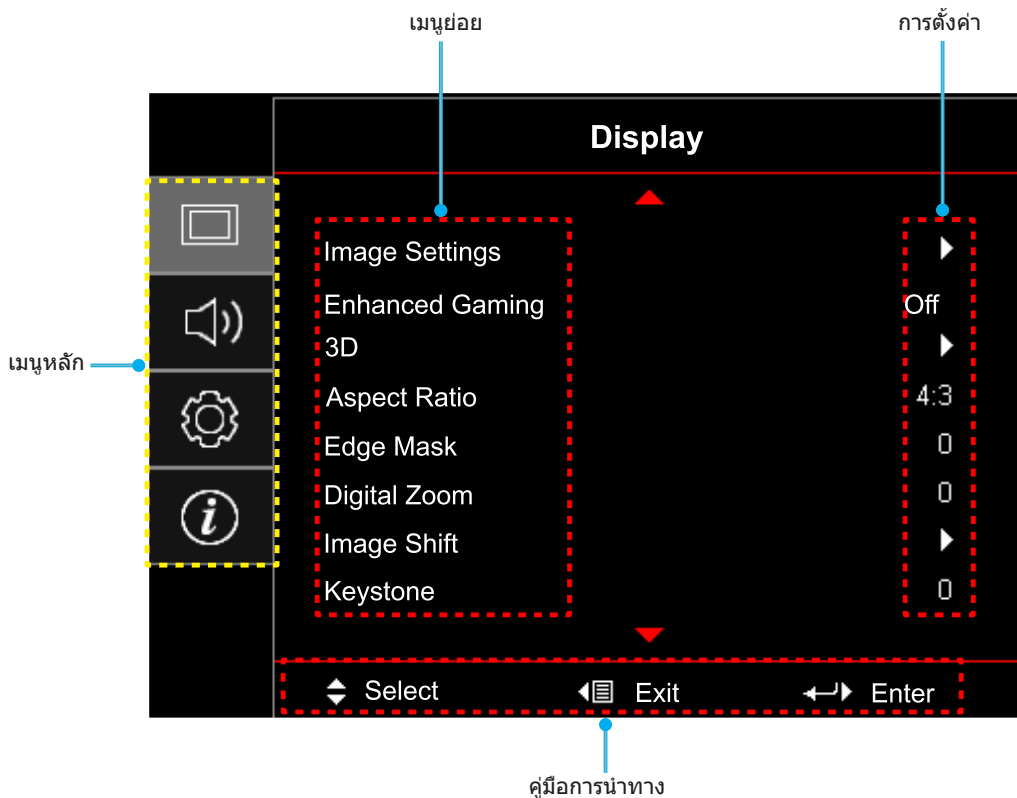

การใช้งานโปรเจ็กเตอร์

ผังเมนูหน้าจอผู้ใช้

เมนูหลัก	เมื่อย่อย	เมื่อย่อย 2	เมื่อย่อย 3	เมื่อย่อย 4	ค่า		
Display (หน้าจอ)	Image Settings (ตั้งค่าภาพ)	Display Mode (โหมดการแสดงผลภาพ)			Cinema (ภาพยนตร์)		
					HDR		
					HLG		
					HDR SIM.		
					Game (เกมส์)		
					Reference (อ้างอิง)		
					Bright (สว่าง)		
					User (ผู้ใช้)		
					3D (สามมิติ)		
					ISF Day		
					ISF Night		
				ISF 3D			
			Wall Color (สีของผนัง)			Off (ปิด) [ค่าเริ่มต้น]	
						Blackboard (กระดานดำ)	
						Light Yellow (เหลืองอ่อน)	
						Light Green (เขียวอ่อน)	
						Light Blue (ฟ้าอ่อน)	
						Pink (ชมพู)	
						Gray (เทา)	
			Dynamic Range (ไดนามิกเรนจ์)	HDR/HLG			Off (ปิด)
							Auto (อัตโนมัติ) [ค่าเริ่มต้น]
				HDR Picture Mode (โหมดภาพ HDR)			Bright (สว่าง)
							Standard (มาตรฐาน) [ค่าเริ่มต้น]
							Film (ฟิล์ม)
				HLG Picture Mode (โหมดภาพ HLG)			Detail (รายละเอียด)
							Bright (สว่าง)
							Standard (มาตรฐาน) [ค่าเริ่มต้น]
				HDR Demo Mode (โหมดสาธิต HDR)			Film (ฟิล์ม)
							Detail (รายละเอียด)
						Off (ปิด) [ค่าเริ่มต้น]	
						On (เปิด)	
				Brightness (ความสว่าง)			-50 ~ 50
				Contrast (คอนทราสต์)			-50 ~ 50
		Sharpness (ความชัด)			1 ~ 15		
		Color (สี)			-50 ~ 50		
		Tint (สีอ่อน)			-50 ~ 50		
	Gamma (แกมมา)				Film (ฟิล์ม)		
					Video (วิดีโอ)		
					Graphics (กราฟฟิก)		
					Standard(2.2) (มาตรฐาน(2.2))		
					1.8		
					2.0		
				2.4			
					3D (สามมิติ)		





การใช้งานโปรเจ็กเตอร์

เมนูหลัก	เมื่อย่อย	เมื่อย่อย 2	เมื่อย่อย 3	เมื่อย่อย 4	ค่า	
Display (หน้าจอ)	Image Settings (ตั้งค่าภาพ)	Color Settings (การตั้งค่าสี)	BrilliantColor™		1 ~ 10	
			Color Temp. (อุณหภูมิสี)		D55	
					D65	
					D75	
					D83	
					D93	
					Native	
			Color Gamut (ช่วงสี)		Native	
					HDTV	
					Presentation (การนำเสนอ)	
					Cinema (ภาพยนตร์)	
			CMS	Color (สี)		R [ค่าเริ่มต้น]
						G
						B
						C
						Y
						M
						W
				x offset (x ออฟเซต)	-50 ~ 50 [ค่าเริ่มต้น: 0]	
				y offset (y ออฟเซต)	-50 ~ 50 [ค่าเริ่มต้น: 0]	
				Brightness (ความสว่าง)	-50 ~ 50 [ค่าเริ่มต้น: 0]	
				Reset (รีเซ็ต)	Cancel (ยกเลิก) [ค่าเริ่มต้น] Yes (ใช่)	
			Exit (ออก)			
			RGB Gain/Bias (RGB เกน/ไบแอส)	Red Gain (แดง (Gain))	-100 ~ 100	
				Green Gain (เขียว (Gain))	-100 ~ 100	
				Blue Gain (น้ำเงิน (Gain))	-100 ~ 100	
				Red Bias (แดง (Bias))	0 ~ 100	
				Green Bias (เขียว (Bias))	0 ~ 100	
				Blue Bias (น้ำเงิน (Bias))	0 ~ 100	
				Reset (รีเซ็ต)	Cancel (ยกเลิก) [ค่าเริ่มต้น] Yes (ใช่)	
				Exit (ออก)		
			Color Space (ปริภูมิสี) [ไม่มีสัญญาณเข้า HDMI]		Auto (อัตโนมัติ) [ค่าเริ่มต้น]	
				RGB		
				YUV		
		Color Space (ปริภูมิสี) [อินพุต HDMI]		Auto (อัตโนมัติ)		
				RGB(0~255)		
				RGB(16~235)		
		Signal (สัญญาณ)		YUV		
			Automatic (อัตโนมัติ)	Off (ปิด) On (เปิด) [ค่าเริ่มต้น]		
			Frequency (ความถี่)	-50 ~ 50 (ขึ้นกับสัญญาณ) [ค่าเริ่มต้น: 0]		
			Phase (เฟส)	0 ~ 31 (ขึ้นกับสัญญาณ) [ค่าเริ่มต้น: 0]		
			H. Position (การจัดวางแนวนอน)	-50 ~ 50 (ขึ้นกับสัญญาณ) [ค่าเริ่มต้น: 0]		

การใช้งานโปรเจ็กเตอร์

เมนูหลัก	เมนูย่อย	เมนูย่อย 2	เมนูย่อย 3	เมนูย่อย 4	ค่า		
Display (หน้าจอ)	Image Settings (ตั้งค่าภาพ)	Signal (สัญญาณ)	V. Position (การจัดวางแนวตั้ง) Exit (ออก)		-50 ~ 50 (ขึ้นกับสัญญาณ) [ค่าเริ่มต้น: 0]		
		UltraDetail			Off (ปิด)		
					1		
					2		
						3	
		Dynamic Black (การปรับความมืดแบบไดนามิก)				Off (ปิด)	
		Brightness Mode (โหมดความสว่าง)				On (เปิด)	
	Reset (รีเซ็ต)				Bright (สว่าง) Eco (สโโค)		
	Enhanced Gaming (เอนฮานซ์เกมมิ่ง)	Off (ปิด) [ค่าเริ่มต้น]					
		On (เปิด)					
	3D (สามมิติ)	3D -> 2D				3D (สามมิติ) [ค่าเริ่มต้น]	
						L	
						R	
		3D Format (3D รูปแบบ)					Auto (อัตโนมัติ) [ค่าเริ่มต้น]
							SBS
							Top and Bottom (สูงสุดและต่ำสุด)
							Frame Sequential (กรอบลำดับ) Frame Packing (เฟรมแพคกิ้ง)
		3D Mode (โหมด 3 มิติ)				Off (ปิด) [ค่าเริ่มต้น]	
	3D Sync Invert (3D ซิงค์ย้อนกลับ)				On (เปิด)		
					Off (ปิด) [ค่าเริ่มต้น]		
					On (เปิด)		
	Aspect Ratio (สัดส่วนภาพ)					4:3	
						16:9	
						LBX	
						Superwide (ซูปเปอร์ไวด์)	
						Native	
						Auto (อัตโนมัติ)	
	Edge Mask (มาสก์ขอบ)					0 ~ 10 [ค่าเริ่มต้น: 0]	
	Digital Zoom (ซูมดิจิทัล)					-5 ~ 25 [ค่าเริ่มต้น: 0]	
	Image Shift (การย้ายภาพ)	H <input type="checkbox"/>				-100 ~ 100 [ค่าเริ่มต้น: 0]	
V <input checked="" type="checkbox"/>					-100 ~ 100 [ค่าเริ่มต้น: 0]		
Keystone (แก้ภาพบิดเบี้ยว)					-40 ~ 40 [ค่าเริ่มต้น: 0]		
Audio (เสียง)	Internal Speaker (ลำโพงภายใน)				Off (ปิด)		
					On (เปิด) [ค่าเริ่มต้น]		
	Mute (ซอน)				Off (ปิด) [ค่าเริ่มต้น]		
				On (เปิด)			
Volume (ระดับเสียง)					0 ~ 10 [ค่าเริ่มต้น: 5]		

การใช้งานโปรเจ็กเตอร์

เมนูหลัก	เมื่อย่อย	เมื่อย่อย 2	เมื่อย่อย 3	เมื่อย่อย 4	ค่า		
Setup (ตั้งค่า)	Projection (การฉายภาพ)				ด้านหน้า  [ค่าเริ่มต้น]		
					ด้านหลัง 		
					บนเพดาน 		
					หลังบน 		
	Lamp Settings (การปรับค่าหลอด)	Lamp Reminder (เตือนอายุหลอด)				Off (ปิด)	
		Lamp Reset (ลบชั่วโมงหลอดภาพ)				On (เปิด) [ค่าเริ่มต้น]	
	Filter Settings (ตั้งค่าแผ่นกรอง)	Filter Usage Hours (ชั่วโมงการใช้แผ่นกรอง)				Cancel (ยกเลิก) [ค่าเริ่มต้น]	
		Optional Filter Installed (ติดตั้งแผ่นกรองสำรอง)				Yes (ใช่)	
		Filter Reminder (การเตือนแผ่นกรอง)					No (ไม่ใช่)
							Off (ปิด)
							300hr (300 ชม)
							500hr (500 ชม) [ค่าเริ่มต้น]
	Filter Reset (เริ่มนับเวลาแผ่นกรองใหม่)					800hr (800 ชม)	
						1000hr (1000 ชม)	
	Power Settings (ตั้งค่าการใช้ไฟ)	Direct Power On (ระบบเปิดเครื่องด่วน)				Cancel (ยกเลิก) [ค่าเริ่มต้น]	
		Auto Power Off (min) (ปิดอัตโนมัติ (นาที))				Yes (ใช่)	
		Sleep Timer (min) (ตั้งเวลาปิด (นาที))				Off (ปิด) [ค่าเริ่มต้น]	
	Security (ระบบป้องกัน)	Security (ระบบป้องกัน)				0 ~ 180 (เพิ่มขึ้นครั้งละ 5 นาที) [ค่าเริ่มต้น: 20]	
						0 ~ 990 (เพิ่มขึ้นครั้งละ 30 นาที) [ค่าเริ่มต้น: 0]	
		Security Timer (ตั้งเวลาป้องกัน)	Always on (เปิดตลอด)				No (ไม่ใช่) [ค่าเริ่มต้น]
							Yes (ใช่)
	Change Password (เปลี่ยนรหัสผ่าน)					Month (เดือน)	
						Day (วัน)	
						Hour (ชั่วโมง)	
	Test Pattern (รูปแบบการทดสอบ)					Green Grid (ตารางสีเขียว)	
						Magenta Grid (ตารางสีแดงม่วง)	
						White Grid (ตารางสีขาว)	
						White (ขาว)	
						Off (ปิด)	
	Remote Settings (การตั้งค่ารีโมท) [ขึ้นอยู่กับรีโมท]	IR Function (การทำงานของ IR)				On (เปิด)	
					Front (ด้านหน้า)		
					Back (กลับ)		
					Off (ปิด)		

การใช้งานโปรเจ็กเตอร์

เมนูหลัก	เมนูย่อย	เมนูย่อย 2	เมนูย่อย 3	เมนูย่อย 4	ค่า	
Setup (ตั้งค่า)	Remote Settings (การตั้งค่ารีโมท) [ขึ้นอยู่กับรีโมท]	User1 (ผู้ใช้1)			Test Pattern (รูปแบบการทดสอบ)	
					CMS	
					Color Temp. (อุณหภูมิสี)	
					Gamma (แกมมา)	
					Auto Source (แหล่งอัตโนมัติ)	
					Projection (การฉายภาพ)	
					Lamp Settings (การปรับค่าหลอด)	
					Digital Zoom (ซูมดิจิทัล)	
					MHL	
				Dynamic Range (ไดนามิกเรนจ์) [ค่าเริ่มต้น]		
				Dynamic Black (การปรับความมืดแบบไดนามิก)		
			User2 (ผู้ใช้2)			Test Pattern (รูปแบบการทดสอบ)
						CMS
						Color Temp. (อุณหภูมิสี)
						Gamma (แกมมา)
						Auto Source (แหล่งอัตโนมัติ)
						Projection (การฉายภาพ)
						Lamp Settings (การปรับค่าหลอด)
						Digital Zoom (ซูมดิจิทัล)
						MHL [ค่าเริ่มต้น]
					Dynamic Range (ไดนามิกเรนจ์)	
					Dynamic Black (การปรับความมืดแบบไดนามิก)	
			User3 (ผู้ใช้3)			Test Pattern (รูปแบบการทดสอบ)
						CMS
						Color Temp. (อุณหภูมิสี)
						Gamma (แกมมา)
						Auto Source (แหล่งอัตโนมัติ)
					Projection (การฉายภาพ)	
					Lamp Settings (การปรับค่าหลอด)	
					Digital Zoom (ซูมดิจิทัล)	
					MHL	
				Dynamic Range (ไดนามิกเรนจ์)		
				Dynamic Black (การปรับความมืดแบบไดนามิก) [ค่าเริ่มต้น]		
		Projector ID (ID โปรเจ็กเตอร์)				00 ~ 99
		12V Trigger (ทริกเกอร์ 12V)	12V Trigger (ทริกเกอร์ 12V)			On (เปิด) Off (ปิด)
		Options (ตัวเลือก)	Language (เลือกภาษา)			English [ค่าเริ่มต้น]
						เยอรมัน
						ฝรั่งเศส
						อิตาลี
					สเปน	
					โปรตุเกส	
					简体中文	
					日本語	
					한국어	
			รัสเซีย			

การใช้งานโปรเจ็กเตอร์

เมนูหลัก	เมื่อย่อย	เมื่อย่อย 2	เมื่อย่อย 3	เมื่อย่อย 4	ค่า
Setup (ตั้งค่า)	Options (ตัวเลือก)	Menu Settings (การตั้งค่าเมนู)	Menu Location (ตำแหน่งเมนู)		ด้านบนซ้าย 
					ด้านบนขวา 
					กึ่งกลาง  [ค่าเริ่มต้น]
					ด้านล่างซ้าย 
					ด้านล่างขวา 
				Menu Timer (ตั้งเวลาเมนู)	Off (ปิด)
					5sec (5 วินาที)
					10sec (10 วินาที) [ค่าเริ่มต้น]
				Auto Source (แหล่งอัตโนมัติ)	Off (ปิด) [ค่าเริ่มต้น]
					On (เปิด)
			Input Source (แหล่งสัญญาณเข้า)		HDMI 1.4
					HDMI 2.0
					VGA
			High Altitude (พื้นที่สูง)		Off (ปิด) [ค่าเริ่มต้น]
					On (เปิด)
			Display Mode Lock		Off (ปิด) [ค่าเริ่มต้น]
					On (เปิด)
			Keypad Lock (ล็อคปุ่ม)		Off (ปิด) [ค่าเริ่มต้น]
					On (เปิด)
			Information Hide (ซ่อนข้อมูล)		Off (ปิด) [ค่าเริ่มต้น]
				On (เปิด)	
		Logo (โลโก้)		Default (ค่าเริ่มต้น) [ค่าเริ่มต้น]	
				Neutral (ปกติ)	
			Background Color (สีพื้น)		None (ไม่มี) [ค่าเริ่มต้น]
					Blue (น้ำเงิน)
					Red (แดง)
				Green (เขียว)	
			Gray (เทา)		
		HDMI 1.4 EQ		1 ~ 7 [ค่าเริ่มต้น: 4]	
		HDMI 2.0 EQ		1 ~ 7 [ค่าเริ่มต้น: 4]	
	Reset (รีเซ็ต)	Reset OSD (รีเซ็ต OSD)		Cancel (ยกเลิก) [ค่าเริ่มต้น]	
				Yes (ใช่)	
	Reset (รีเซ็ต)	Reset to Default (รีเซ็ตเป็นค่าเริ่มต้น)		Cancel (ยกเลิก) [ค่าเริ่มต้น]	
				Yes (ใช่)	

การใช้งานโปรเจ็กเตอร์

เมนูหลัก	เมนูย่อย	เมนูย่อย 2	เมนูย่อย 3	เมนูย่อย 4	ค่า
Info. (ข้อมูล)	Regulatory (การควบคุม)				
	Serial Number (หมายเลขซีเรียล)				
	Source (แหล่งสัญญาณ)				
	Resolution (ความละเอียด)				00x00
	Refresh Rate (อัตราการรีเฟรช)				0.00Hz
	Display Mode (โหมดการแสดงผล)				
	Light Source Hours (ชั่วโมงแหล่งกำเนิดแสง)				
	Projector ID (ID โปรเจ็กเตอร์)				00 ~ 99
	Color Depth (ความลึกสี)				
	Color Format (รูปแบบสี)				
	Filter Usage Hours (ชั่วโมงการใช้แผ่นกรอง)				
	Brightness Mode (โหมดความสว่าง)				
	FW Version (เวอร์ชันเฟิร์มแวร์)		System (ระบบ)		
		MCU			

การใช้งานโปรเจ็กเตอร์

เมนูการแสดงผล

เมนูการตั้งค่าภาพ

Display Mode (โหมดการแสดงผล)

มีการตั้งค่าจากโรงงานหลายอย่างที่ปรับมาให้ล่วงหน้าสำหรับภาพชนิด ต่างๆ

- **Cinema (ภาพยนตร์):** ให้สีที่ดีที่สุดในการรับชมภาพยนตร์
- **HDR:** ถอดรหัสและแสดงเนื้อหา HDR (High Dynamic Range) สำหรับภาพที่มีสีด้าลึกที่สุด สีขาวสว่างที่สุด และสีภาพยนตร์ที่สดใส โดยใช้กามาตสี REC.2020 โหมดนี้จะเปิดใช้งานโดยอัตโนมัติ ถ้า HDR ถูกตั้งค่าเป็นเปิด (และเนื้อหา HDR ถูกส่งไปยังโปรเจ็กเตอร์ – บลูเรย์ UHD 4K, เกมส์ HDR UHD 1080p/4K, การสตรีมวิดีโอ UHD 4K) ในขณะที่โหมด HDR แยกที่ฟ, โหมดการแสดงผลอื่น ๆ (ภาพยนตร์, อ้างอิง, ฯลฯ) ไม่สามารถถูกเลือกได้ เนื่องจาก HDR ให้สีที่มีความแม่นยำสูง เกินสมรรถนะด้านสีของโหมดการแสดงผลอื่น ๆ
- **HLG:** สำหรับภาพยนตร์ HDR ที่มีเนื้อหา Hybrid Log
- **HDR SIM.:** เพิ่มคุณภาพของเนื้อหาที่ไม่ใช่ HDR ด้วยภาพแบบ HDR (High Dynamic Range) จำลอง เลือกโหมดนี้เพื่อเพิ่มแกมมา, คอนทราสต์ และความอึมของสีสำหรับเนื้อหาที่ไม่ใช่ HDR (720p และ 1080p บรอดคาสต์/เคเบิล TV, 1080p บลูเรย์, เกมที่ไม่ใช่ HDR, ฯลฯ) โหมดนี้สามารถใช้ได้เฉพาะเนื้อหาที่ไม่ใช่ HDR เท่านั้น
- **Game (เกมส์):** เลือกโหมดนี้เพื่อเพิ่มความสว่าง และระดับเวลาการตอบสนองเพื่อสนุกสนานกับวิดีโอเกม
- **Reference (อ้างอิง):** โหมดนี้มีไว้สำหรับสร้างภาพให้ใกล้เคียงกับลักษณะที่ผู้กำกับภาพยนตร์ตั้งใจให้เป็นมากที่สุดเท่าที่จะเป็นไปได้ การตั้งค่าสี, อุณหภูมิสี, ความสว่าง, คอนทราสต์ และแกมมา ถูกกำหนดค่าทั้งหมดไปยังระดับอ้างอิงมาตรฐาน เลือกโหมดนี้เพื่อดูวิดีโอ
- **Bright (สว่าง):** ความสว่างสูงสุดสำหรับสัญญาณเข้าจาก PC
- **ผู้ใช้::** จำการตั้งค่าของผู้ใช้
- **3D (สามมิติ):** เพื่อสัมผัสประสบการณ์ชมภาพ 3D คุณจำเป็นต้องสวมแว่น 3D ตรวจสอบให้แน่ใจว่า PC/อุปกรณ์พกพาของคุณมีกราฟฟิกการ์ดควอดบัฟเฟอร์ที่ส่งเอาต์พุตสัญญาณ 120 Hz และมีเครื่องเล่น 3D ติดตั้งอยู่
- **ISF Day:** ปรับให้เหมาะสำหรับภาพโดยให้โหมด ISF Day ถูกปรับเทียบอย่างสมบูรณ์ และมีคุณภาพของภาพที่สูง
- **ISF Night:** ปรับให้เหมาะสำหรับภาพโดยให้โหมด ISF Night ถูกปรับเทียบอย่างสมบูรณ์ และมีคุณภาพของภาพที่สูง
- **ISF 3D:** ปรับภาพให้เหมาะสมที่สุดด้วยโหมด ISF 3D เพื่อการปรับเทียบภาพได้อย่างสมบูรณ์แบบ และคุณภาพของภาพที่สูง

หมายเหตุ: ในการเข้าใช้งานและปรับค่าของโหมด ISF เวลากลางวันและมุมมองกลางคืน โปรดติดต่อตัวแทนจำหน่ายประจำพื้นที่ของคุณ

Wall Color (สีของผนัง)

ใช้ฟังก์ชันนี้เพื่อรับภาพหน้าจอที่ที่เหมาะสมตามสีของผนัง เลือกระหว่าง Off (ปิด), Blackboard (กระดานดำ), Light Yellow (เหลืองอ่อน), Light Green (เขียวอ่อน), Light Blue (ฟ้าอ่อน), Pink (ชมพู), และ Gray (เทา)

Dynamic Range (ไดนามิกเรนจ์)

ตั้งค่า High Dynamic Range (HDR) และผลของมันเมื่อฉายวิดีโอจากเครื่องเล่น 4K Blu-ray และอุปกรณ์สตรีมมิ่ง

หมายเหตุ: HDMI 1.4 และ VGA ไม่สนับสนุน Dynamic Range

> HDR/HLG

- **Off (ปิด):** ปิดการใช้งานกระบวนการ HDR/HLG เมื่อตั้งค่าเป็น ปิด โปรเจ็กเตอร์จะไม่ถอดรหัสเนื้อหา HDR/HLG
- **Auto (อัตโนมัติ):** ตรวจสอบสัญญาณ HDR โดยอัตโนมัติ

> HDR Picture Mode (โหมดภาพ HDR)

- **Bright (สว่าง):** เลือกโหมดนี้เพื่อทำให้สีที่อึมตัวสว่างขึ้น
- **Standard (มาตรฐาน):** เลือกโหมดนี้เพื่อให้ได้สีที่ดูเป็นธรรมชาติ โดยมีโทนสีอุ่นและเย็นที่มีความสมดุล

การใช้งานโปรเจ็กเตอร์

- **Film (ฟิล์ม):** เลือกโหมดนี้ เพื่อให้ได้ภาพที่มีรายละเอียดและความชัดมากขึ้น
 - **Detail (รายละเอียด):** สัญญาณมาจากการแปลง OETF เพื่อให้ได้การจับคู่สีที่ดีที่สุด
- **HLG Picture Mode (โหมดภาพ HLG)**
- **Bright (สว่าง):** เลือกโหมดนี้เพื่อทำให้สีที่อึมตัวสว่างขึ้น
 - **Standard (มาตรฐาน):** เลือกโหมดนี้เพื่อให้ได้สีที่ดูเป็นธรรมชาติ โดยมีโทนสีอุ่นและเย็นที่มีความสมดุล
 - **Film (ฟิล์ม):** เลือกโหมดนี้ เพื่อให้ได้ภาพที่มีรายละเอียดและความชัดมากขึ้น
 - **Detail (รายละเอียด):** สัญญาณมาจากการแปลง OETF เพื่อให้ได้การจับคู่สีที่ดีที่สุด
- **HDR Demo Mode (โหมดสาธิต HDR)**
- คุณสมบัตินี้ช่วยให้คุณเห็นความแตกต่างด้านคุณภาพระหว่างภาพ raw ที่ยังไม่ได้ผ่านกระบวนการ กับภาพที่ผ่านกระบวนการด้วย HDR แล้ว

Brightness (ความสว่าง)

ปรับความสว่างของภาพ

Contrast (คอนทราสต์)

คอนทราสต์ ทำหน้าที่ควบคุมระดับความแตกต่างระหว่างส่วนที่สว่างที่สุด และมีดที่สุดของภาพ

Sharpness (ความชัด)

ปรับความชัดของภาพ

Color (สี)

ปรับภาพวิดีโอจากสีดำและขาว เพื่อให้ได้สีที่อึมตัวอย่างสมบูรณ์

Tint (สีอ่อน)

ปรับความสมดุลของสีแดงและสีเขียว

Gamma (แกมมา)

ตั้งค่าขนิດส่วนโค้งแกมมา หลังจากที่ตั้งค่าเริ่มต้น และปรับละเอียดเสร็จแล้ว ใช้ขั้นตอน การปรับแกมมา เพื่อปรับภาพเอาต์พุตของคุณให้ดีที่สุด

- **Film (ฟิล์ม):** สำหรับระบบโฮมเธียเตอร์
- **Video (วิดีโอ):** สำหรับสัญญาณวิดีโอ หรือ TV
- **Graphics (กราฟิก):** สำหรับสัญญาณ PC / ภาพถ่าย
- **Standard(2.2) (มาตรฐาน(2.2)):** สำหรับการตั้งค่าแบบมาตรฐาน
- **1.8 / 2.0 / 2.4:** สำหรับสัญญาณเฉพาะ PC / ภาพถ่าย
- **3D (สามมิติ):** เพื่อสัมผัสประสบการณ์ชมภาพ 3D คุณจำเป็นต้องสวมแว่น 3D ตรวจสอบให้แน่ใจว่า PC/อุปกรณ์พกพาของคุณมีกราฟิกการ์ดควอดบัฟเฟอร์ที่ส่งเอาต์พุตสัญญาณ 120 Hz และมีเครื่องเล่น 3D ติดตั้งอยู่

หมายเหตุ: ตัวเลือกเหล่านี้ใช้ได้เฉพาะเมื่อฟังก์ชันโหมด 3 มิติปิดใช้งานเท่านั้น ในโหมด 3 มิติผู้ใช้สามารถเลือกได้เฉพาะ 3D (สามมิติ) สำหรับการตั้งค่าแกมมาเท่านั้น

Color Settings (การตั้งค่าสี)

กำหนดค่าการตั้งค่าสี

- **BrilliantColor™:** รายการที่สามารถปรับได้นี้จะใช้อัลกอริทึมการประมวลผลสีใหม่และการปรับปรุงเพื่อให้ความสว่างที่สูงขึ้น ในขณะที่ให้สีจริงที่สดใสมากขึ้นในรูปภาพ
- **Color Temp. (อุณหภูมิสี):** เลือกอุณหภูมิสีจาก D55, D65, D75, D83, D93 หรือ Native.
- **Color Gamut (ขั้วแกมมาสี):** เลือก Color Gamut ที่เหมาะสมจาก Native, HDTV, Presentation (การนำเสนอ), Cinema (ภาพยนตร์), หรือ Game (เกมส์)

การใช้งานโปรเจ็กเตอร์

- **CMS (ระบบจัดการสี):** เลือกสีที่ต้องการ (R/G/B/C/M/Y) เพื่อปรับค่าออฟเซต x/y และความสว่าง
 - Color (สี): เลือกระหว่างสีแดง (R), สีเขียว (G), สีน้ำเงิน (B), สีคราม (C), สีเหลือง (Y), สีม่วง (M) และสีขาว (W)
 - x offset (x ออฟเซต): ปรับค่า x Offset ของสีที่เลือก
 - y offset (y ออฟเซต): ปรับค่า y Offset ของสีที่เลือก
 - Brightness (ความสว่าง): ปรับค่าความสว่างของสีที่เลือก
 - Reset (รีเซ็ต): กลับคืนสู่การตั้งค่าเริ่มต้นจากโรงงานสำหรับการปรับสี
 - Exit (ออก): ออกจากเมนู "CMS"
- **RGB Gain/Bias (RGB เกน/ไบแอส):** การตั้งค่านี้ให้คุณปรับแต่งความสว่าง (เกน) และคอนทราสต์ (ไบแอส) ของภาพ
 - Reset (รีเซ็ต): กลับไปยังการตั้งค่าหลักจากโรงงานสำหรับ RGB เกน/ไบแอส
 - Exit (ออก): ออกจากเมนู "RGB Gain/Bias (RGB เกน/ไบแอส)"
- **Color Space (ปริภูมิสี)(ที่ไม่ใช่สัญญาณเข้า HDMI เท่านั้น):** เลือกชนิดแมทริกซ์สีที่เหมาะสมจากรายการต่อไปนี้: Auto (อัตโนมัติ), RGB, หรือ YUV
- **Color Space (ปริภูมิสี) (อินพุต HDMI เท่านั้น):** เลือกชนิดแมทริกซ์สีที่เหมาะสมจากรายการต่อไปนี้: อัตโนมัติ, RGB(0-255), RGB(16-235) และ YUV

Signal (สัญญาณ)

ปรับตัวเลือกสัญญาณ

- **Automatic (อัตโนมัติ):** กำหนดค่าสัญญาณโดยอัตโนมัติ (รายการความถี่และเฟสจะเป็นสีเทาจาง) ถ้าอัตโนมัติถูกปิดทำงาน, รายการความถี่ และเฟสจะปรากฏขึ้นเพื่อให้ผู้ใช้ปรับค่าด้วยตัวเอง และทำการบันทึกการตั้งค่า
- **Frequency (ความถี่):** เปลี่ยนความถี่ข้อมูลการแสดงผล เพื่อให้ตรงกับความถี่ของกราฟฟิกการ์ดของคอมพิวเตอร์ของคุณ ใช้ฟังก์ชันนี้เฉพาะเมื่อภาพปรากฏกะพริบในแนวตั้งเท่านั้น
- **Phase (เฟส):** ชิงโครไนซ์ใหม่มีสัญญาณของการแสดงผลกับกราฟฟิกการ์ด ถ้าภาพดูเหมือนว่าจะไม่นิ่งหรือกะพริบ ให้ใช้ฟังก์ชันนี้เพื่อแก้ไข
- **H. Position (การจัดวางแนวนอน):** ปรับตำแหน่งแนวนอนของภาพ
- **V. Position (การจัดวางแนวตั้ง):** ปรับตำแหน่งแนวตั้งของภาพ
- **Exit (ออก):** ออกจากเมนู "Signal (สัญญาณ)"

หมายเหตุ: เมนูนี้มีให้ใช้การได้เฉพาะเมื่อแหล่งสัญญาณเข้าเป็น RGB/คอมพิวเตอร์ เท่านั้น

UltraDetail

ปรับขอบของภาพที่ฉายออกไปเพื่อให้สามารถมองเห็นรายละเอียดได้มากขึ้น

Dynamic Black (การปรับความมืดแบบไดนามิก)

ใช้ปรับความสว่างของภาพแบบอัตโนมัติเพื่อให้ได้คอนทราสต์สูงสุด

Brightness Mode (โหมดความสว่าง)

ปรับการตั้งค่าโหมดความสว่าง

- **Bright (สว่าง):** เลือก "Bright (สว่าง)" เพื่อเพิ่มความสว่าง
- **Eco (อีโค):** เลือก "Eco (อีโค)" เพื่อหรือลดไฟโปรเจ็กเตอร์ลง ซึ่งจะลดการสิ้นเปลืองพลังงาน และยืดอายุการใช้งานของหลอด

Reset (รีเซ็ต)

กลับไปยังการตั้งค่าหลักจากโรงงานสำหรับการตั้งค่าสี

เมนู เกมขั้นสูง

เปิดใช้งานคุณสมบัตินี้ เพื่อลดเวลาตอบสนอง (อินพุตแลเทนซี) ระหว่างการเล่นเกมที่เหลือ 15.7ms*

การใช้งานโปรเจ็กเตอร์

หมายเหตุ:

- *เฉพาะสำหรับสัญญาณ 1080p 240Hz เท่านั้น
- มีการอธิบายความล่าช้าของอินพุตตามสัญญาณไว้ในตารางต่อไปนี้:
- ค่าในตารางสามารถแตกต่างจากนี้ได้เล็กน้อย

4K 60Hz	1440P 60Hz	1080P 60Hz	1080P 120Hz	1080P 240Hz
25.8ms	25.8ms	23.8ms	18.2ms	15.7ms

เมนู สามมิติ

3D Mode (โหมด 3 มิติ)

ใช้ตัวเลือกนี้เพื่อเปิด/ปิดการใช้งานฟังก์ชันโหมด 3 มิติ

3D Sync Invert (3D ซิงค์ย้อนกลับ)

ใช้ตัวเลือกนี้เพื่อเปิด/ปิดการใช้งานฟังก์ชัน 3D ซิงค์ย้อนกลับ

3D Format (3D รูปแบบ)

ใช้ตัวเลือกนี้เพื่อเลือกรูปแบบเนื้อหา 3D ที่เหมาะสม

- **Auto (อัตโนมัติ):** เมื่อตรวจพบสัญญาณประจำตัว 3D รูปแบบ 3D จะถูกเลือกโดยอัตโนมัติ
- **SBS:** แสดงสัญญาณ 3D ในรูปแบบ "เคียงข้างกัน"
- **Top and Bottom (สูงสุดและต่ำสุด):** แสดงสัญญาณ 3D ในรูปแบบ "Top and Bottom (สูงสุดและต่ำสุด)"
- **Frame Sequential (กรอบลำดับ):** แสดงสัญญาณ 3D ในรูปแบบ "Frame Sequential (กรอบลำดับ)"
- **Frame Packing (เฟรมแพคกิ้ง):** แสดงสัญญาณ 3D ในรูปแบบ "Frame Packing (เฟรมแพคกิ้ง)"

3D -> 2D

ใช้ตัวเลือกนี้เพื่อระบุวิธีการให้เนื้อหา 3D ปรากฏขึ้นบนหน้าจอ

- **3D (สามมิติ):** แสดงสัญญาณ 3D
- **L (ซ้าย):** แสดงกรอบซ้ายของภาพ 3D
- **R (ขวา):** แสดงกรอบขวาของภาพ 3D

เมนู สัดส่วนภาพ

เลือกอัตราส่วนของภาพที่แสดงในระหว่างตัวเลือกต่อไปนี้:

- **4:3:** รูปแบบนี้ใช้สำหรับแหล่งอินพุตขนาด 4:3
- **16:9:** รูปแบบนี้ใช้สำหรับแหล่งอินพุตขนาด 16:9 เช่น HDTV และ DVD เพื่อเพิ่มประสิทธิภาพสำหรับการชมภาพบน TV แบบ Wide Screen
- **LBX:** รูปแบบนี้ใช้สำหรับแหล่งอินพุต letterbox ที่ไม่ใช่ 16x9 และถ้าคุณใช้เลนส์ 16x9 ภายนอก เพื่อแสดงภาพในอัตราส่วน 2.35:1 โดยใช้ความละเอียดสูงสุด
- **Superwide (ซูปเปอร์ไวด์):** ใช้สัดส่วนภาพพิเศษ 2.0:1 นี้เพื่อแสดงสัดส่วนภาพของภาพยนตร์ทั้งในแบบ 16:9 และ 2.35:1 โดยไม่ให้มีแถบสีดำด้านบนและล่างของจอภาพ
- **Native:** รูปแบบนี้จะแสดงภาพต้นฉบับโดยไม่มีการปรับระดับใด ๆ
- **Auto (อัตโนมัติ):** เลือกรูปแบบการแสดงผลที่เหมาะสมโดยอัตโนมัติ

หมายเหตุ:

การใช้งานโปรเจ็กเตอร์

- รายละเอียดเกี่ยวกับโหมด LBX:
 - DVD รูปแบบเล็ดเตอร์บ็อกซ์บางเครื่อง ไม่ถูกขยายสำหรับ TV 16x9 ในสถานการณ์นี้ ภาพจะดูไม่ถูกต้องเมื่อแสดงในโหมด 16:9 ในสถานการณ์นี้ โปรดลองใช้โหมด 4:3 เพื่อดู DVD ถ้าเนื้อหาไม่ได้เป็น 4:3, จะมีแถบสีดำรอบๆ ภาพในการแสดงแบบ 16:9 สำหรับเนื้อหาชนิดนี้ คุณสามารถใช้โหมด LBX เพื่อเติมภาพให้เต็มหน้าจอบนการแสดงผล 16:9
 - ถ้าคุณใช้เลนส์อนามอร์ฟิกภายนอก โหมด LBX นี้ ยังอนุญาตให้คุณชมเนื้อหา 2.35:1 (รวมถึงสัญญาณจาก DVD อนามอร์ฟิกและภาพยนตร์ HDTV) ซึ่งสนับสนุนอัตราส่วนอนามอร์ฟิกไวด์ที่ขยายสำหรับการแสดงผล 16x9 ในภาพแบบไวต์ 2.35:1 ด้วย ในกรณีนี้ จะไม่มีแถบสีดำ พลังงานของหลอดและความละเอียดตามแนวตั้งจะถูกใช้อย่างเต็มที่
- ในการใช้รูปแบบซูปเปอร์ไวต์ ทำตามขั้นตอนต่อไปนี้:
 - a) ตั้งค่าอัตราส่วนหน้าจอเป็น 2.0:1
 - b) เลือกรูปแบบ "Superwide (ซูปเปอร์ไวต์)"
 - c) จัดภาพโปรเจ็กเตอร์บนหน้าจออย่างถูกต้อง

ตารางปรับขนาด 4K UHD:

หน้าจอ 16:9	480i/p	576i/p	720p	1080i/p	2160p
4x3	ปรับไปเป็น 2880 x 2160				
16x9	ปรับไปเป็น 3840 x 2160				
LBX	เลือกภาพกลาง 3840 x 1620 แล้วปรับขนาดเป็น 3840 x 2160 เพื่อแสดง				
Native	การกำหนด ศูนย์กลาง 1:1 ไม่มีการปรับขนาด; ความละเอียดที่แสดงขึ้นอยู่กับแหล่งสัญญาณเข้า				
Auto (อัตโนมัติ)	<ul style="list-style-type: none"> - หากแหล่งสัญญาณเป็น 4:3 ชนิดหน้าจอจะถูกปรับขนาดเป็น 2880 x 2160 - หากแหล่งสัญญาณเป็น 16:9 ชนิดหน้าจอจะถูกปรับขนาดเป็น 3840 x 2160 - หากแหล่งสัญญาณเป็น 15:9 ชนิดหน้าจอจะถูกปรับขนาดเป็น 3600 x 2160 - หากแหล่งสัญญาณเป็น 16:10 ชนิดหน้าจอจะถูกปรับขนาดเป็น 3456 x 2160 				

กฎการ mapping อัตโนมัติ:

	ความละเอียดอินพุต		อัตโนมัติ/ปรับขนาด	
	ความละเอียดแนวนอน	ความละเอียดแนวตั้ง	3840	2160
4:3	640	480	2880	2160
	800	600	2880	2160
	1024	768	2880	2160
	1280	1024	2880	2160
	1400	1050	2880	2160
	1600	1200	2880	2160
ไวต์แลปท้อป	1280	720	3840	2160
	1280	768	3600	2160
	1280	800	3456	2160
SDTV	720	576	2700	2160
	720	480	3240	2160
HDTV	1280	720	3840	2160
	1920	1080	3840	2160

การใช้งานโปรเจ็กเตอร์

เมนู มาสก์ขอบ

ใช้ฟังก์ชันนี้เพื่อกำจัดสัญญาณรบกวนในการเข้ารหัสวิดีโอที่ขอบของแหล่งสัญญาณวิดีโอ

เมนู ชุมติจิดอล

ใช้เพื่อลดหรือขยายภาพบนหน้าจอการฉายภาพ

เมนู การย้ายภาพ

ปรับตำแหน่งภาพที่ฉายแนวนอน (H) หรือแนวตั้ง (V)

หมายเหตุ: ขนาดภาพจะลดลงเล็กน้อยเมื่อปรับภาพเพี้ยนตามแนวนอนและแนวตั้ง

เมนู แก่ภาพบิดเบี้ยว

กดเพื่อปรับความบิดเบี้ยวของภาพที่เกิดจากการเอียงโปรเจ็กเตอร์

เมนูเสียง

Internal Speaker (ลำโพงภายใน)

ใช้ตัวเลือกนี้เพื่อเปิดหรือปิดลำโพงภายใน

- **Off (ปิด):** เลือก "Off (ปิด)" เพื่อปิดใช้งานลำโพงภายใน
- **On (เปิด):** เลือก "On (เปิด)" เพื่อเปิดใช้งานลำโพงภายใน

Mute (ซ่อน)

ใช้ตัวเลือกนี้เพื่อปิดเสียงชั่วคราว

- **Off (ปิด):** เลือก "Off (ปิด)" เพื่อปิดการปิดเสียง
- **On (เปิด):** เลือก "On (เปิด)" เพื่อเปิดการปิดเสียง

หมายเหตุ: "ฟังก์ชัน Mute (ซ่อน)" มีผลกับทั้งระดับเสียงภายในและลำโพงภายนอก

Volume (ระดับเสียง)

ปรับระดับเสียง

เมนูตั้งค่า

Projection (การฉายภาพ)

เลือกการฉายที่ต้องการระหว่างด้านหน้า ด้านหลัง บนเพดาน และด้านหลังบน

เมนู การตั้งค่าหลอด

Lamp Reminder (เตือนอายุหลอด)

เลือกฟังก์ชันนี้เพื่อแสดง หรือซ่อนข้อความเตือน เมื่อข้อความเปลี่ยน หลอดแสดงขึ้น ข้อความจะปรากฏเป็นเวลา 30 ชั่วโมงก่อนถึงเวลาเปลี่ยนหลอดที่แนะนำ

Lamp Reset (ลบชั่วโมงหลอดภาพ)

รีเซ็ตตัวนับชั่วโมงการใช้งานหลอด หลังจากการเปลี่ยนหลอด

เมนู ตั้งค่าแผ่นกรอง

Filter Usage Hours (ชั่วโมงการใช้แผ่นกรอง)

แสดงเวลาตัวกรอง

Optional Filter Installed (ติดตั้งแผ่นกรองสำรอง)

การใช้งานโปรเจ็กเตอร์

ตั้งการตั้งค่าข้อความเตือน

- **Yes (ใช่):** แสดงข้อความเตือนหลังจากที่ใช่ไป 500 ชั่วโมง
หมายเหตุ: "Filter Usage Hours (ชั่วโมงการใช้แผ่นกรอง) / Filter Reminder (การเตือนแผ่นกรอง) / Filter Reset (รีเซ็ตเวลาแผ่นกรองใหม่)" จะแสดงเฉพาะเมื่อ "Optional Filter Installed (ติดตั้งแผ่นกรองสำรอง)" เป็น "Yes (ใช่)"
- **No (ไม่ใช่):** ปิดข้อความเตือน

Filter Reminder (การเตือนแผ่นกรอง)

เลือกฟังก์ชันนี้เพื่อแสดง หรือซ่อนข้อความเตือน เมื่อข้อความการเปลี่ยนตัวกรองแสดงขึ้น ตัวเลือกที่ใช่ได้ประกอบด้วย 300hr (300 ชม), 500hr (500 ชม), 800hr (800 ชม), และ 1000hr (1000 ชม)

Filter Reset (รีเซ็ตเวลาแผ่นกรองใหม่)

รีเซ็ตตัวนับเวลาตัวกรองฝุ่น หลังจากที่ย้ายหรือทำความสะอาดตัวกรองฝุ่น

เมนู ตั้งค่าการใช้ไฟ

Direct Power On (ระบบเปิดเครื่องด่วน)

เลือก "On (เปิด)" เพื่อเปิดใช้งานโหมดเปิดเครื่องด่วน โปรเจ็กเตอร์จะเปิดอัตโนมัติ เมื่อไฟ AC เข้า โดยไม่ต้องกดปุ่ม "เพาเวอร์" ที่ปุ่มกดบนโปรเจ็กเตอร์หรือบนรีโมทคอนโทรล

Auto Power Off (min) (ปิดอัตโนมัติ (นาที))

ตั้งค่าช่วงเวลาก่อนที่เครื่องจะดับตัวตั้งเวลานับถอยหลังจะเริ่มขึ้น เมื่อไม่มีสัญญาณถูกส่งไปยังโปรเจคเตอร์ โปรเจคเตอร์จะปิดเครื่องโดยอัตโนมัติ เมื่อการนับถอยหลังเสร็จสิ้น (ในหน่วยนาที)

Sleep Timer (min) (ตั้งเวลาปิด (นาที))

กำหนดค่าตั้งเวลาปิด

- **Sleep Timer (min) (ตั้งเวลาปิด (นาที)):** ตั้งค่าช่วงเวลาก่อนที่เครื่องจะดับตัวตั้งเวลานับถอยหลังจะเริ่มทำงานโดยที่มีหรือไม่มีสัญญาณส่งไปยังโปรเจคเตอร์ โปรเจคเตอร์จะปิดเครื่องโดยอัตโนมัติ เมื่อการนับถอยหลังเสร็จสิ้น (ในหน่วยนาที)
หมายเหตุ: ตัวตั้งเวลาปิดจะรีเซ็ตทุกครั้งเมื่อปิดโปรเจ็กเตอร์
- **Always on (เปิดตลอด):** ตรวจสอบเพื่อตั้งค่าเวลาปิดเป็นเปิดตลอด

เมนู ระบบป้องกัน

Security (ระบบป้องกัน)

เปิดการใช้งานฟังก์ชันนี้เพื่อให้ระบบขอรหัสผ่านก่อนเริ่มการใช้งานโปรเจคเตอร์

- **Off (ปิด):** เลือก "Off (ปิด)" เพื่อให้สามารถเปิดโปรเจ็กเตอร์ได้โดยไม่ต้องตรวจสอบรหัสผ่าน
- **On (เปิด):** เลือก "On (เปิด)" เพื่อใช้การตรวจสอบด้านความปลอดภัย เมื่อเปิดโปรเจ็กเตอร์

Security Timer (ตั้งเวลาป้องกัน)

สามารถเลือกฟังก์ชันเวลา (Month (เดือน)/Day (วัน)/Hour (ชั่วโมง)) เพื่อตั้งค่าจำนวนชั่วโมงที่สามารถใช้โปรเจ็กเตอร์ เมื่อเวลานี้ผ่านไป คุณจะถูกร้องขอให้ใส่รหัสผ่านของคุณอีกครั้ง

Change Password (เปลี่ยนรหัสผ่าน)

ใช้เพื่อตั้งค่าหรือแก้ไขรหัสผ่านที่แจ้งเตือนเมื่อเปิดโปรเจ็กเตอร์

เมนู รูปแบบการทดสอบ

เลือกรูปแบบการทดสอบจากตารางสีเขียวย ตารางสีแดงม่วง ตารางสีขาว สีขาวหรือปิดใช้งานฟังก์ชันนี้ (ปิด)

เมนู การตั้งค่ารีโมท

IR Function (การทำงานของ IR)

ตั้งการตั้งค่าการทำงานของ IR

การใช้งานโปรเจ็กเตอร์

- **On (เปิด):** เลือก "On (เปิด)", โปรเจ็กเตอร์สามารถถูกสั่งการโดยรีโมทคอนโทรลจากตัวรับสัญญาณ IR ด้านหน้าหรือด้านบน
- **Front (ด้านหน้า):** เลือก "Front (ด้านหน้า)", โปรเจ็กเตอร์สามารถถูกสั่งการโดยรีโมทคอนโทรลจากตัวรับสัญญาณ IR ด้านหน้า
- **Top (ด้านบน):** เลือก "Top (ด้านบน):" สามารถสั่งการโปรเจคเตอร์ได้ด้วยรีโมทคอนโทรลจากตัวรับสัญญาณ IR ด้านบน
- **Off (ปิด):** เลือก "Off (ปิด)" สามารถใช้งานโปรเจ็กเตอร์โดยรีโมทคอนโทรลได้ คุณสามารถใช้ปุ่มกดได้ โดยเลือก "Off (ปิด)"

User1 (ผู้ใช้1) / User2 (ผู้ใช้2) / User3 (ผู้ใช้3)

กำหนดฟังก์ชันเริ่มต้นสำหรับ User1 (ผู้ใช้1), User2 (ผู้ใช้2) หรือ User3 (ผู้ใช้3) ระหว่าง Test Pattern (รูปแบบการทดสอบ), CMS, Color Temp. (อุณหภูมิสี), Gamma, Auto Source (แหล่งอัตโนมัติ), Projection (การฉายภาพ), Lamp Settings (การปรับค่าหลอด), Digital Zoom (ซูมดิจิทัล), MHL, Dynamic Range (ไดนามิกเรนจ์), หรือ Dynamic Black (การปรับความมืดแบบไดนามิก)

เมนู ID โปรเจ็กเตอร์

ID คำสั่งสามารถถูกตั้งค่าโดยเมนู (ช่วง 0-99) และอนุญาตให้ผู้ใช้ควบคุมโปรเจ็กเตอร์แต่ละตัวได้โดยคำสั่ง RS232

เมนู ทริกเกอร์ 12V

ใช้ฟังก์ชันนี้เพื่อเปิดการใช้งานหรือปิดการใช้ทริกเกอร์

หมายเหตุ: แจ็คมีนิ 3.5 มม. ที่ให้เอาต์พุต 12V 500mA (สูงสุด) สำหรับควบคุมระบบบริเลย์

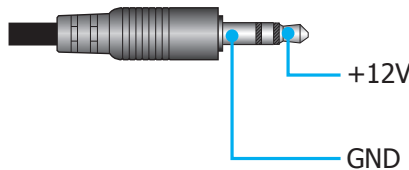

- **On (เปิด):** เลือก "On (เปิด)" เพื่อเปิดใช้งานทริกเกอร์
- **Off (ปิด):** เลือก "Off (ปิด)" เพื่อเปิดใช้งานทริกเกอร์

เมนูตัวเลือก

Language (เลือกภาษา)

เลือกเมนูการแสดงผลบนหน้าจอแบบหลายภาษาระหว่าง อังกฤษ เยอรมัน ฝรั่งเศส อิตาลี สเปน โปรตุเกส จีนแบบง่าย ญี่ปุ่น เกาหลี และ รัสเซีย

Menu Settings (การตั้งค่าเมนู)

ตั้งค่าตำแหน่งเมนูบนหน้าจอและกำหนดค่าการตั้งค่าตัวตั้งเวลาของเมนู

- **Menu Location (ตำแหน่งเมนู):** เลือกตำแหน่งเมนูบนหน้าจอแสดงผล
- **Menu Timer (ตั้งเวลาเมนู):** ตั้งค่าระยะเวลาที่เมนู OSD จะสามารถมองเห็นได้บนหน้าจอ

Auto Source (แหล่งอัตโนมัติ)

เลือกตัวเลือกนี้เพื่อปล่อยให้โปรเจคเตอร์ค้นหาแหล่งสัญญาณขาเข้าที่สามารถใช้งานได้โดยอัตโนมัติ

Input Source (แหล่งสัญญาณเข้า)

เลือกแหล่งสัญญาณเข้าระหว่าง HDMI 1.4, HDMI 2.0 และ VGA

High Altitude (พื้นที่สูง)

เมื่อ "On (เปิด)" ถูกเลือก พัดลมจะหมุนเร็วขึ้น คุณสมบัตินี้มีประโยชน์เมื่ออยู่ในพื้นที่ที่มีระดับสูง ซึ่งมีอากาศเบาบาง

Display Mode Lock

เลือก "On (เปิด)" หรือ "Off (ปิด)" เพื่อล็อกหรือปลดล็อกการปรับเปลี่ยนการตั้งค่าโหมดแสดงผล

การใช้งานโปรเจกเตอร์

Keypad Lock (ล็อคปุ่ม)

เมื่อฟังก์ชันล็อคปุ่มกดเป็น "On (เปิด)" ปุ่มกดจะถูกล็อค อย่างไรก็ตามโปรเจกเตอร์ยังสามารถทำงานได้ด้วยรีโมทคอนโทรล คุณสามารถใช้ปุ่มกดได้ใหม่ โดยเลือก "Off (ปิด)"

Information Hide (ซ่อนข้อมูล)

เปิดการใช้งานฟังก์ชันนี้เพื่อซ่อนข้อความข้อมูล

- **Off (ปิด):** เลือก "Off (ปิด)" เพื่อแสดงข้อความ "กำลังค้นหา"
- **On (เปิด):** เลือก "On (เปิด)" เพื่อซ่อนข้อความข้อมูล

Logo (โลโก้)

ใช้ฟังก์ชันนี้เพื่อตั้งค่าหน้าจอเริ่มต้นที่ต้องการ หากมีการเปลี่ยนแปลง จะมีผลในครั้งถัดไปที่โปรเจกเตอร์เปิด

- **Default (ค่าเริ่มต้น):** หน้าจอเริ่มต้นมาตรฐาน
- **Neutral (ปกติ):** โลโก้จะไม่แสดงบนหน้าจอเมื่อเปิดเครื่อง

Background Color (สีพื้น)

ใช้ฟังก์ชันนี้เพื่อแสดง สีน้ำเงิน สีแดง สีเขียว สีเทา หรือ ไม่มี เมื่อไม่พบสัญญาณใด ๆ

HDMI 1.4 EQ

ตั้งค่า EQ ของพอร์ต HDMI สำหรับ HDMI 1.4

HDMI 2.0 EQ

ตั้งค่า EQ ของพอร์ต HDMI สำหรับ HDMI 2.0

หมายเหตุ:

- HDMI EQ วิเคราะห์ข้อมูลสัญญาณและขจัดความผิดเพี้ยนเนื่องจากการสูญเสียสัญญาณเมื่อใช้สายเคเบิล HDMI ที่ยาว HDMI รีซีฟเวอร์ ยังมีวงจรการปรับใหม่ที่มีช่วยลดการเสื่อมสภาพของสัญญาณ HDMI ไปสู่ระดับการรับส่งสัญญาณที่ดีที่สุด
- 3840x2160@60Hz แนะนำให้ใช้สายเคเบิล HDMI ที่ยาวไม่เกิน 5 เมตร/16 ฟุต ถ้าสายเคเบิล HDMI ยาวกว่า 5 เมตร/16 ฟุต เราแนะนำให้ใช้สายเคเบิลแยกที่ไฟเบอร์ HDMI หรือบัสเตอร์/รีพีตเตอร์สัญญาณ
- 3840x2160@30Hz/25Hz/24Hz แนะนำให้ใช้สายเคเบิล HDMI ที่ยาวไม่เกิน 15 เมตร/ 50 ฟุต ถ้าสายเคเบิล HDMI มีความยาวไม่เกิน 15 เมตร/50 ฟุต สายเคเบิลทองแดงส่วนใหญ่อยู่ในระดับที่ยอมรับได้ ถ้าสายเคเบิลยาวเกิน 15 เมตร/50 ฟุต หรือมีปัญหาในการซิงค์สัญญาณ เราแนะนำให้ใช้สายเคเบิลแยกที่ไฟเบอร์ HDMI หรือบัสเตอร์/รีพีตเตอร์สัญญาณ
- เพื่อให้มั่นใจว่าจะได้ภาพคุณภาพที่ดีที่สุด และหลีกเลี่ยงข้อผิดพลาดในการเชื่อมต่อ เราแนะนำให้ใช้สายเคเบิล HDMI ความเร็วสูง หรือได้รับการรับรองระดับพรีเมียม ที่ยาวสูงสุดไม่เกิน 5 เมตร

เมนู รีเซ็ต

Reset OSD (รีเซ็ต OSD)

กลับไปสู่การตั้งค่าจากโรงงานสำหรับการตั้งค่าเมนู OSD

Reset to Default (รีเซ็ตเป็นค่าเริ่มต้น)

เปลี่ยนการตั้งค่าทั้งหมดกลับไปเป็นการตั้งค่าเริ่มต้นจากโรงงาน

การใช้งานโปรเจ็กเตอร์

เมนูข้อมูล

ดูข้อมูลโปรเจ็กเตอร์ที่แสดงไว้ด้านล่าง:

- Regulatory (การควบคุม)
- Serial Number (หมายเลขซีเรียล)
- Source (แหล่งสัญญาณ)
- Resolution (ความละเอียด)
- Refresh Rate (อัตราการรีเฟรช)
- Display Mode (โหมดการแสดงผล)
- Light Source Hours (ชั่วโมงแหล่งกำเนิดแสง)
- Projector ID (ID โปรเจ็กเตอร์)
- Color Depth (ความลึกสี)
- Color Format (รูปแบบสี)
- Filter Usage Hours (ชั่วโมงการใช้แผ่นกรอง)
- Brightness Mode (โหมดความสว่าง)
- FW Version (เวอร์ชันเฟิร์มแวร์)

การบำรุงรักษา

การเปลี่ยนหลอด (ช่างซ่อมบำรุงเท่านั้น)

โปรเจกเตอร์จะตรวจจับอายุการใช้งานของหลอดโดยอัตโนมัติ และเมื่อหลอดหมดอายุ ข้อความเตือนจะปรากฏบนหน้าจอ

เมื่อคุณเห็นข้อความนี้ปรากฏขึ้น โปรดติดต่อตัวแทนจำหน่ายหรือศูนย์บริการในประเทศของคุณเพื่อเปลี่ยนหลอดโดยเร็วที่สุดเท่าที่จะเป็นไปได้ ก่อนที่จะเปลี่ยนหลอด ให้แน่ใจว่าปิดเครื่องโปรเจกเตอร์ ถอดปลั๊กสายไฟ และให้มั่นใจว่าโปรเจกเตอร์เย็นลงอย่างน้อย 30 นาที และหลอดเย็นสนิท



การแจ้งเตือน: หากติดตั้งบนเพดาน โปรดใช้ความระมัดระวังเมื่อเปิดแผงสำหรับเปลี่ยนหลอด แนะนำให้สวมแว่นตาเพื่อความปลอดภัยถ้าจะเปลี่ยนหลอดเมื่อติดตั้งบนเพดาน ต้องใช้ความระมัดระวังเพื่อป้องกันไม่ให้ชิ้นส่วนที่หลวมหล่นออกมาจากโปรเจคเตอร์



การแจ้งเตือน: ฝาครอบหลอดร้อน! ปล่อยให้เย็นลงก่อนที่จะเปลี่ยนหลอด!



การแจ้งเตือน: เพื่อลดความเสี่ยงของการบาดเจ็บส่วนตัว อย่าทำชุดหลอดหล่นหรือจับหลอดไฟ หลอดอาจแตกและทำให้เกิดการบาดเจ็บได้ถ้าทำหล่น

การบำรุงรักษา

การเปลี่ยนหลอด (ต่อ)

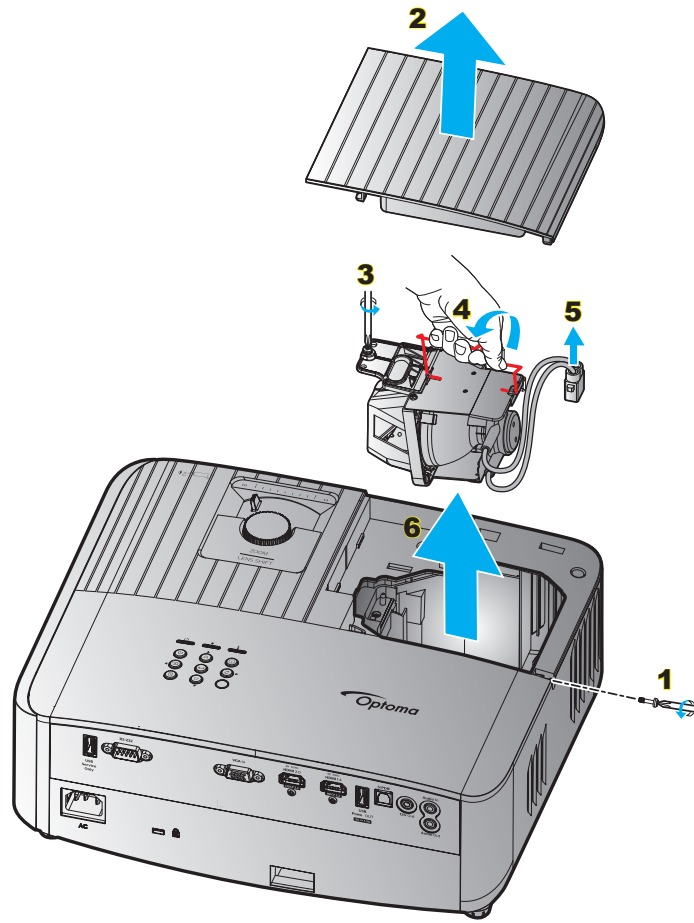

ขั้นตอน:

1. ปิดเครื่องโปรเจกเตอร์โดยกดปุ่ม "⏻" บนแผงปุ่มกดของโปรเจกเตอร์ หรือปุ่ม "⏻" บนรีโมทคอนโทรล
2. ปล่อยให้โปรเจกเตอร์เย็นลงอย่างน้อย 30 นาที
3. ถอดสายเพาเวอร์ออก
4. ใช้สกรูที่ยึดฝาปิดด้านบนออก **1**
5. ถอดฝาครอบหลอด **2**
6. ใช้สกรูบนชุดหลอดออก **3**
7. ยกที่จับหลอดขึ้น **4**
8. ถอดสายหลอดไฟออก **5**
9. ถอดโมดูลหลอดไฟออกอย่างระมัดระวัง **6**
10. ในการใส่ชุดหลอดกลับคืน ให้ทำขั้นตอนก่อนหน้าในลำดับย้อนกลับ
11. เปิดเครื่องโปรเจกเตอร์และรีเซ็ตตัวจับเวลาหลอดไฟ
12. ลบชั่วโมงหลอดภาพ: (i) กด "เมนู" → (ii) เลือก "Setup (ตั้งค่า)" → (iii) เลือก "Lamp Settings (การปรับค่าหลอด)" → (iv) เลือก "Lamp Reset (ลบชั่วโมงหลอดภาพ)" → (v) เลือก "Yes (ใช่)"

หมายเหตุ:

- โปรเจกเตอร์ไม่สามารถ เปิดเครื่องได้ ถ้าไม่ใส่ ฝาปิดหลอดกลับเข้า ไปในโปรเจกเตอร์
- อย่าสัมผัสบริเวณกระจกของหลอดไฟ น้ำมันทามือสามารถทำให้หลอดไฟแตกได้ ใช้ผ้าแห้งในการทำความสะอาดชุดหลอดถ้าโดนโดยไม่ตั้งใจ

การบำรุงรักษา

การติดตั้งและการทำความสะอาดตัวกรองฝุ่น

การติดตั้งตัวกรองฝุ่น

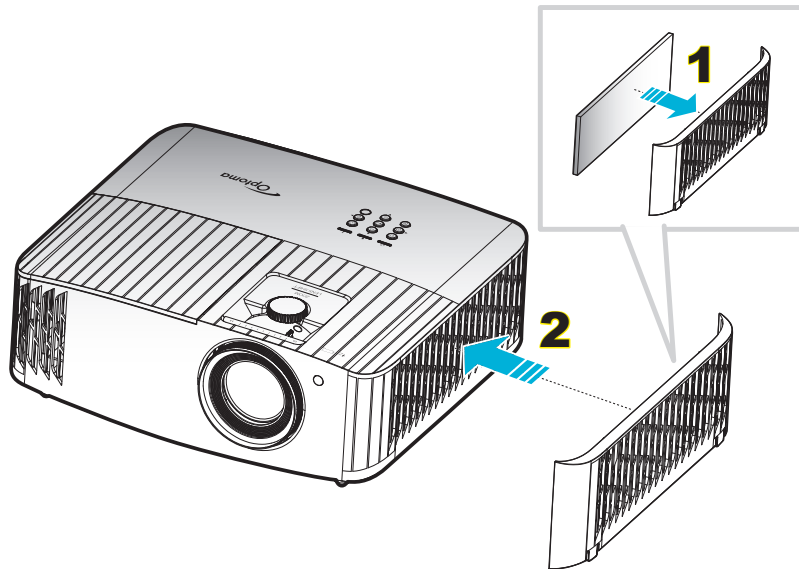

หมายเหตุ:

- ตัวกรองฝุ่นจำเป็น/มีให้เฉพาะในภูมิภาคที่ได้รับการคัดเลือกแล้วว่ามีฝุ่นมาก
- ไม่จำเป็นต้องใช้ตัวกรองฝุ่นในภูมิภาคอเมริกาเหนือ

การทำความสะอาดตัวกรองฝุ่น

เราแนะนำให้ทำความสะอาดตัวกรองฝุ่นทุกสามเดือน ทำความสะอาดบ่อยขึ้นถ้าใช้โปรเจคเตอร์ในสภาพแวดล้อมที่มีฝุ่น

ขั้นตอน:

1. ปิดเครื่องโปรเจ็กเตอร์โดยกดปุ่ม "⏻" บนแผงปุ่มกดของโปรเจ็กเตอร์ หรือปุ่ม "⏻" บนรีโมทคอนโทรล
2. ถอดสายเพาเวอร์ออก
3. ดึงกล่องฟิลเตอร์กรองฝุ่นไปทางด้านข้าง แล้วถอดออกจากด้านขวาของโปรเจ็กเตอร์ **1**
4. ถอดฟิลเตอร์กรองอากาศอย่างระมัดระวัง แล้วทำความสะอาดหรือเปลี่ยนแผ่นกรองฝุ่น **2**
5. ในการติดตั้งตัวกรองฝุ่น ให้ทำขั้นตอนก่อนหน้ากลับกัน

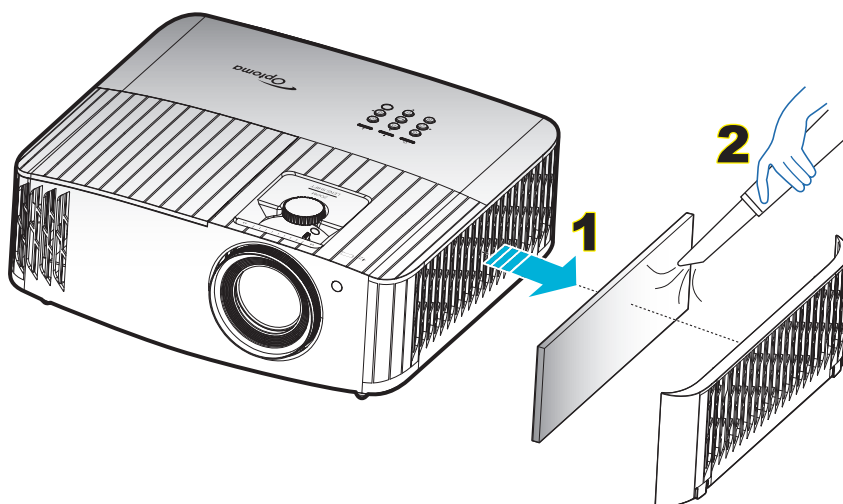

ข้อมูลเพิ่มเติม

ความละเอียดที่ใช้งานได้

ความเข้ากันได้ทางวิดีโอ

สัญญาณ	ความละเอียด
SDTV	480i/p, 576i/p
HDTV	720p (50/60Hz), 1080i (50/60Hz), 1080p (24/50/60Hz)
UHD	2160p (24/50/60Hz)

โหม่งวิดีโออย่างละเอียด

สัญญาณ	ความละเอียด	อัตราเฟรม (Hz)	หมายเหตุ
SDTV (480i)	640 x 480	60	สำหรับคอมพิวเตอร์
SDTV (480p)	640 x 480	60	
SDTV (576i)	720 x 576	50	
SDTV (576p)	720 x 576	50	
HDTV (720p)	1280 x 720	50/60	
HDTV (1080i)	1920 x 1080	50/60	
HDTV (1080p)	1920 x 1080	24/50/60	
UHD (2160p)	3840 x 2160	24/50/60	สำหรับ 4K UHD

ความเข้ากันได้กับคอมพิวเตอร์ (PC)

สัญญาณ	ความละเอียด	ความถี่ H	อัตราการเฟรม				หมายเหตุ
		(KHz)	(Hz)	วิดีโอ	ดิจิทัล	อนาล็อก	
VGA	720 x 400	31.5	70		✓	✓	
	720 x 400	37.9	85		✓	✓	
	720 x 576		50		✓	✓	
	640 x 480	31.5	60		✓	✓	
	640 x 480		67		✓	✓	
	640 x 480	37.9	72.8		✓	✓	72Hz
	640 x 480	37.5	75		✓	✓	
SVGA	800 x 600	35.2	56.3		✓	✓	56Hz
	800 x 600	37.9	60.3		✓	✓	60Hz
	800 x 600	46.9	75		✓	✓	
	800 x 600	48.1	72.2		✓	✓	72Hz
	800 x 600	53.7	85.1		✓	✓	85Hz
XGA	832 x 624		75		✓	✓	
	1024 x 768	48.4	60		✓	✓	
	1024 x 768	56.5	70.1		✓	✓	70Hz
	1024 x 768	60	75		✓	✓	
	1024 x 768	68.7	85		✓	✓	
HD720	1152 x 864		75		✓	✓	
	1280 x 720		50		✓	✓	
	1280 x 720		60		✓	✓	
	1280 x 720	92.62	120		ไม่มี	✓	
WXGA	1280 x 768	47.4	60		✓	✓	
	1280 x 768		75		✓	✓	
	1280 x 768		85		✓	✓	
WXGA-800	1280 x 800		60		✓	✓	
SXGA	1280 x 1024	64	60		✓	✓	
	1280 x 1024	80	75		✓	✓	
	1280 x 1024	91.1	85		✓	✓	
SXGA+	1400 x 1050		60		ไม่มี	✓	

ข้อมูลเพิ่มเติม

สัญญาณ	ความละเอียด	ความถี่ H	อัตราการรีเฟรช	วิดีโอ	ดิจิทัล	อนาล็อก	หมายเหตุ
		(KHz)	(Hz)				
UXGA	1600 x 1200	75	60		✓	✓	
HD1080	1920 x 1080		24		✓	✓	
	1920 x 1080		50		✓	✓	
	1920 x 1080		60		✓	✓	
WUXGA ^(*1)	1920 x 1200		60		✓	✓	
HDTV	1920 x 1080i		50	ไม่มี	✓	✓	
	1920 x 1080i		60	ไม่มี	✓	✓	
	1920 x 1080p		24	ไม่มี	✓	✓	
	1920 x 1080p		50	ไม่มี	✓	✓	
	1920 x 1080p		60	ไม่มี	✓	✓	
	1280 x 720	45	60	✓	ไม่มี	ไม่มี	
SDTV	1280 x 720p		50	ไม่มี	✓	✓	
	1280 x 720p		60	ไม่มี	✓	✓	
	720 x 576	31.3	50	✓	ไม่มี	ไม่มี	
SDTV	720 x 576i		50	ไม่มี	✓	✓	
	720 x 576p		50	ไม่มี	✓	✓	
	720 x 480	31.5	60	✓	ไม่มี	ไม่มี	
	720 x 480i		60	ไม่มี	✓	✓	
	720 x 480p		60	ไม่มี	✓	✓	

หมายเหตุ:

- "✓" หมายถึงความละเอียดที่สนับสนุน, "N/A" หมายถึงความละเอียดที่ไม่สนับสนุน
- (*1) 1920 x 1200 @60Hz สนับสนุนเฉพาะ RB (Reduced Blanking)

ความเข้ากันได้กับคอมพิวเตอร์ (Mac)

ความละเอียด	Hz	ความเข้ากันได้กับ Macbook		ความเข้ากันได้กับ Macbook Pro (Intel)		ความเข้ากันได้กับ Power Mac G5		ความเข้ากันได้กับ Power Mac G4	
		ดิจิทัล	อนาล็อก	ดิจิทัล	อนาล็อก	ดิจิทัล	อนาล็อก	ดิจิทัล	อนาล็อก
800 x 600	60	✓	✓	✓	✓	ไม่มี	ไม่มี	✓	ไม่มี
800 x 600	72	✓	✓	✓	✓	ไม่มี	✓	✓	✓
800 x 600	75	✓	✓	✓	✓	ไม่มี	✓	✓	✓
800 x 600	85	✓	✓	ไม่มี	✓	ไม่มี	✓	✓	✓
1024 x 768	60	✓	✓	✓	✓	ไม่มี	✓	✓	✓
1024 x 768	70	✓	✓	✓	✓	ไม่มี	✓	✓	✓
1024 x 768	75	✓	✓	✓	✓	ไม่มี	✓	✓	✓
1024 x 768	85	✓	✓	✓	✓	ไม่มี	✓	✓	✓
1280 x 720	60	✓	✓	✓	✓	ไม่มี	✓	✓	✓
1280 x 768	60	✓	✓	✓	✓	ไม่มี	ไม่มี	ไม่มี	✓
1280 x 768	75	ไม่มี	✓	ไม่มี	✓	ไม่มี	✓	✓	✓
1280 x 768	85	ไม่มี	✓	ไม่มี	✓	ไม่มี	ไม่มี	ไม่มี	✓
1280 x 800	60	ไม่มี	✓	ไม่มี	✓	ไม่มี	✓	✓	✓
1280 x 1024	60	✓	ไม่มี	ไม่มี	✓	ไม่มี	✓	✓	✓
1280 x 1024	75	✓	ไม่มี	ไม่มี	✓	ไม่มี	✓	✓	ไม่มี
1920 x 1080	60	✓	ไม่มี	ไม่มี	✓	ไม่มี	✓	✓	✓
1920 x 1200 ^(*1)	60	✓	ไม่มี	ไม่มี	✓	ไม่มี	✓	✓	✓
3840 x 2160	60								

หมายเหตุ:

- "✓" หมายถึงความละเอียดที่สนับสนุน, "N/A" หมายถึงความละเอียดที่ไม่สนับสนุน
- (*1) 1920 x 1200 @60Hz สนับสนุนเฉพาะ RB (Reduced Blanking)

ข้อมูลเพิ่มเติม

ความเข้ากันได้กับ HDMI

สัญญาณ	ความละเอียด	อัตราเฟรม (Hz)	หมายเหตุสำหรับ Mac
VGA	640 x 480	60	Mac 60/72/85
SVGA	800 x 600	60/72/85/120	Mac 60/72/85
XGA	1024 x 768	60/70/75/85/120	Mac 60/70/75/85
SDTV (480i)	640 x 480	60	
SDTV (480p)	640 x 480	60	
SDTV (576i)	720 x 576	50	
SDTV (576p)	720 x 576	50	
HDTV (720p)	1280 x 720	50/60	Mac 60
WXGA	1280 x 768	60/75/85	Mac 75
	1280 x 800	60/120	Mac 60
WXGA	1366 x 768	60	
WXGA+	1440 x 900	60/120 (RB)	Mac 60
SXGA	1280 x 1024	60/75/85	Mac 60/75
SXGA+	1400 x 1050	60/85	
UXGA	1600 x 1200	60/65/70/75/85	
HDTV (1080i)	1920 x 1080	50/60	
HDTV (1080p)	1920 x 1080	24/30/50/60/120	Mac 60
WUXGA	1920 x 1200 ^(*1)	60	Mac 60RB
WQHD	2560 x 1440	60RB	
UHD (2160p)	3840 x 2160	24/30/50/60	Mac 24/30
	4096 x 2160	24/30/50/60	Mac 24

หมายเหตุ:

- "✓" หมายถึงความละเอียดที่สนับสนุน, "N/A" หมายถึงความละเอียดที่ไม่สนับสนุน
- (*1) 1920 x 1200 @60Hz สนับสนุนเฉพาะ RB (Reduced Blanking)

ข้อมูลเพิ่มเติม

สนับสนุนโหม้มิง 3D สำหรับ HDMI1.4a 3D

สำหรับบลูเรย์ 3D

อัตราเฟรม 2D ที่สนับสนุน	โหม้มิง	รูปแบบ
59/60Hz ตัวเลือก:	1920 x 1080p @ 23.98 / 24Hz	การรวบเฟรม
	1280 x 720p @ 59.94 / 60Hz	การรวบเฟรม
	1920 x 1080i @ 59.94 / 60Hz	เคียงข้างกัน (ครึ่ง)
	1920 x 1080p @ 23.98 / 24Hz	บนและล่าง
	1280 x 720p @ 59.94 / 60Hz	บนและล่าง
50Hz ตัวเลือก:	1920 x 1080p @ 23.98 / 24Hz	การรวบเฟรม
	1280 x 720p @ 50Hz	การรวบเฟรม
	1920 x 1080i @ 50Hz	เคียงข้างกัน (ครึ่ง)
	1920 x 1080p @ 23.98 / 24Hz	บนและล่าง
	1280 x 720p @ 50Hz	บนและล่าง

โหม้มิง PC 3D

	โหม้มิง	รูปแบบ
HDMI:	1920 x 1080 @ 120Hz	Frame Sequential (กรอบลำดับ)
	1280 x 800 @ 120Hz	
	1024 x 768 @ 120Hz	
	800 x 600 @ 120Hz	
	640 x 480 @ 120Hz	
VGA	1280 x 800 @ 120Hz	Frame Sequential (กรอบลำดับ)
	1024 x 768 @ 120Hz	
	800 x 600 @ 120Hz	
	640 x 480 @ 120Hz	

ข้อมูลเพิ่มเติม

ขนาดภาพและระยะห่างของโปรเจ็กเตอร์

ขนาดความยาวทแยงมุม (นิ้ว) ของหน้าจอ 16:9	ขนาดหน้าจอ W x H				ระยะห่างการฉาย (D)				ออฟเซต (HD)	
	(ม.)		(นิ้ว)		(ม.)		(ฟุต)		(ม.)	(นิ้ว)
	ความกว้าง	ความสูง	ความกว้าง	ความสูง	ไวต์	เทเล	ไวต์	เทเล		
30	0.66	0.37	25.97	14.61	-	1.05	-	3.44	0.02	0.84
40	0.89	0.50	34.86	19.61	1.07	1.41	3.51	4.62	0.03	1.08
60	1.33	0.75	52.29	29.42	1.61	2.11	5.27	6.93	0.04	1.56
70	1.55	0.87	61.01	34.32	1.88	2.46	6.15	8.08	0.05	1.92
80	1.77	1.00	69.73	39.22	2.14	2.82	7.03	9.23	0.05	2.16
90	1.99	1.12	78.44	44.12	2.41	3.17	7.91	10.39	0.06	2.40
100	2.21	1.25	87.16	49.03	2.68	3.52	8.78	11.54	0.07	2.64
120	2.66	1.49	104.59	58.83	3.21	4.22	10.54	13.85	0.08	3.24
150	3.32	1.87	130.74	73.54	4.02	5.28	13.18	17.31	0.10	4.08
180	3.98	2.24	156.88	88.25	4.82	6.34	15.81	20.78	0.12	4.80
200	4.43	2.49	174.32	98.05	5.36	7.04	17.57	23.08	0.14	5.40
250	5.53	3.11	217.89	122.57	6.70	8.80	21.96	28.85	0.17	6.72
300.6	6.65	3.74	262.00	147.37	8.05	-	26.40	-	0.21	8.16

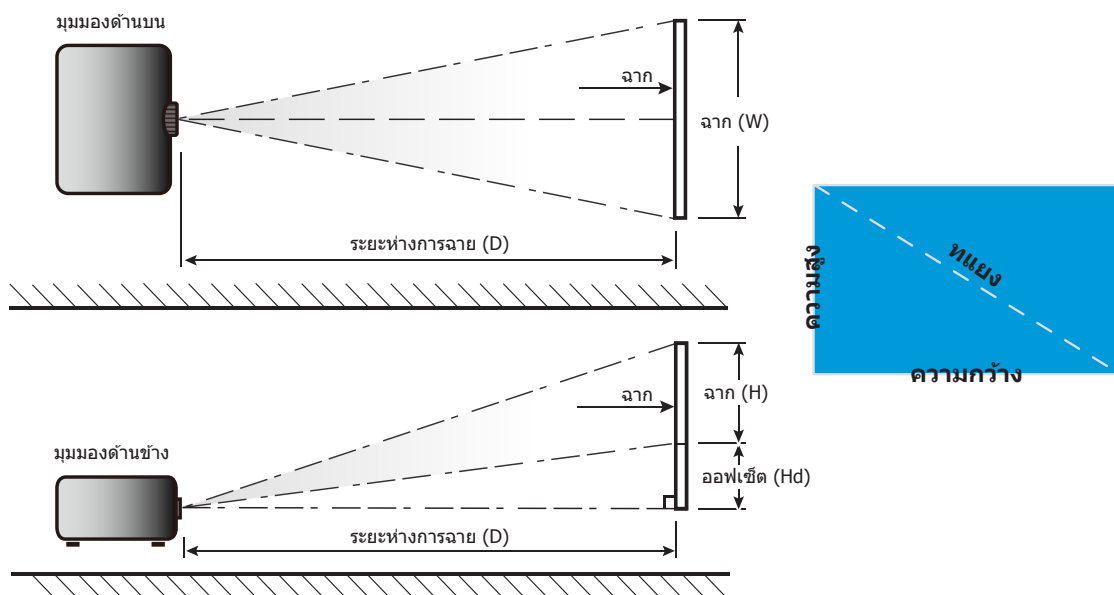

ข้อมูลเพิ่มเติม

ขนาดของเครื่องโปรเจคเตอร์และการติดตั้งกับเพดาน

1. เพื่อป้องกันความเสียหายต่อโปรเจคเตอร์ของคุณ โปรดใช้ชุดยึดเพดาน Optoma
 2. หากคุณต้องการใช้ชุดติดตั้งบนเพดานของบริษัทอื่น โปรดตรวจสอบให้แน่ใจว่าสกรูที่ใช้ยึดกับโปรเจคเตอร์ ตรงตามข้อมูลจำเพาะต่อไปนี้:
- ชนิดสกรู: M4 สำหรับการยึดสองจุด หรือ M6 สำหรับการยึดจุดเดียว
 - ความยาวสกรูต่ำสุด: 10mm

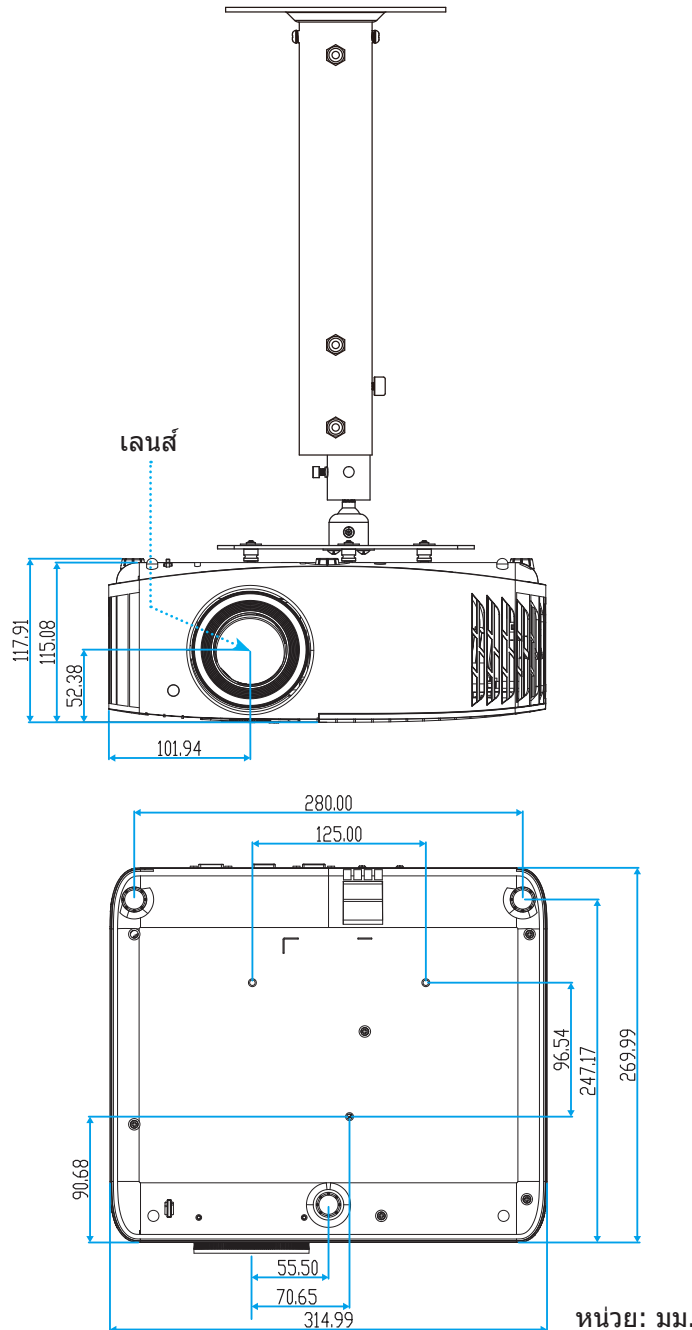

หมายเหตุ: โปรดทราบว่า ความเสียหายที่เกิดจากการติดตั้งที่ไม่ถูกต้อง จะทำให้การรับประกันใช้ไม่ได้



การแจ้งเตือน:

- หากคุณซื้อชุดยึดเพดานจากบริษัทอื่น โปรดมั่นใจว่าใช้ขนาดสกรูที่ถูกต้อง ขนาดสกรูจะแตกต่างกันไป ขึ้นอยู่กับความหนาของแผ่นโลหะยึด
- ให้แน่ใจว่าได้เว้นช่องว่างอย่างน้อย 10 ซม. ระหว่างเพดานและส่วนล่างของโปรเจคเตอร์
- หลีกเลี่ยงการติดตั้ง โปรเจคเตอร์ใกล้แหล่งกำเนิดความร้อน





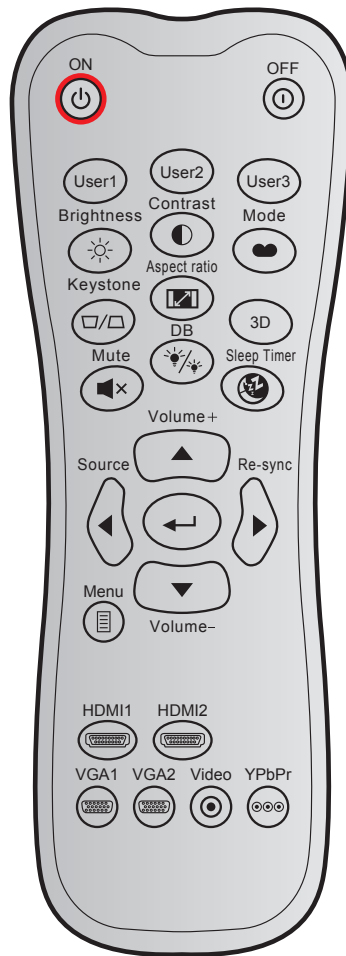



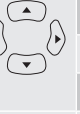

ข้อมูลเพิ่มเติม

รหัสรีโมท IR



ปุ่ม	รูปแบบ NEC	รหัสลูกค้ำ		รหัสปุ่ม		คำอธิบาย	
		ไบต์ 1	ไบต์ 2	ไบต์ 3	ไบต์ 4		
เปิดเครื่อง		รูปแบบ 1	32	CD	02	FD	กดเพื่อเปิดโปรเจคเตอร์
ปิดเครื่อง		รูปแบบ 1	32	CD	2E	D1	กดเพื่อปิดโปรเจคเตอร์
ผู้ใช้1		รูปแบบ 1	32	CD	36	C9	ปุ่มที่ผู้ใช้กำหนด
ผู้ใช้2		รูปแบบ 1	32	CD	65	9A	
ผู้ใช้3		รูปแบบ 1	32	CD	66	99	
Brightness (ความสว่าง)		รูปแบบ 1	32	CD	41	BE	ปรับความสว่างของภาพ
Contrast (คอนทราสต์)		รูปแบบ 1	32	CD	42	BD	ควบคุมระดับความแตกต่างระหว่างส่วนที่สว่างที่สุดและมืดที่สุดของภาพ
โหมดการแสดงผลภาพ		รูปแบบ 1	32	CD	05	FA	เลือกโหมดการแสดงผลสำหรับการตั้งค่าที่เหมาะสมที่สุดสำหรับการใช้งานต่างๆ
แก้ภาพบิดเบี้ยว		รูปแบบ 1	32	CD	07	F8	กดเพื่อปรับความบิดเบี้ยวของภาพที่เกิดจากการเอียงโปรเจคเตอร์
อัตราส่วนภาพ		รูปแบบ 1	32	CD	64	9B	กดเพื่อเปลี่ยนอัตราส่วนภาพของภาพที่แสดง
3D (สามมิติ)		รูปแบบ 1	32	CD	89	76	กดเพื่อเปิด/ปิดการใช้งานฟังก์ชันโหมด 3 มิติ

ข้อมูลเพิ่มเติม

ปุ่ม	รูปแบบ NEC	รหัสลูกค้า		รหัสปุ่ม		คำอธิบาย		
		ไบต์ 1	ไบต์ 2	ไบต์ 3	ไบต์ 4			
Mute (ซอน)		รูปแบบ 1	32	CD	52	AD	ปิด / เปิดเสียงชั่วคราว	
DB (Dynamic Black)		รูปแบบ 1	32	CD	44	BB	ปรับความสว่างของภาพโดยอัตโนมัติ เพื่อให้ได้สมรรถนะคอนทราสต์ที่เหมาะสมที่สุด	
ตัวตั้งเวลาปิด		รูปแบบ 1	32	CD	63	9C	ตั้งค่าช่วงเวลาการนับถอยหลัง	
ระดับเสียง +		รูปแบบ 2	32	CD	11	EE	ปรับเพื่อเพิ่มเสียง	
▲		รูปแบบ 2	32	CD	11	EE		
◀		รูปแบบ 2	32	CD	10	EF		ใช้ ▲, ◀, ▶, or ▼ เพื่อเลือกรายการ หรือ ทำการปรับสิ่งที่คุณเลือก
▶		รูปแบบ 2	32	CD	12	ED		
▼		รูปแบบ 2	32	CD	14	EB		
Source (แหล่งสัญญาณ)		รูปแบบ 2	32	CD	10	EF	กด "แหล่งสัญญาณ" เพื่อเลือกสัญญาณเข้า	
ย้อนปุ่ม		รูปแบบ 1	32	CD	0F	F0	ยืนยันการเลือกการของคุณ	
ซิงค์ใหม่		รูปแบบ 2	32	CD	12	ED	ซิงโครไนซ์โปรเจคเตอร์ไปยังสัญญาณเข้าโดยอัตโนมัติ	
ระดับเสียง -		รูปแบบ 2	32	CD	14	EB	ปรับเพื่อลดเสียง	
เมนู		รูปแบบ 1	32	CD	0E	F1	แสดงหรือออกจากเมนูแสดงบนหน้าจอของโปรเจคเตอร์	
HDMI1 (HDMI 1.4)		รูปแบบ 1	32	CD	16	E9	กด "HDMI1" เพื่อเลือกแหล่งสัญญาณจากหัวต่อ HDMI 1	
HDMI2 (HDMI 2.0)		รูปแบบ 1	32	CD	30	CF	กด "HDMI2" เพื่อเลือกแหล่งสัญญาณจากหัวต่อ HDMI 2	
VGA1		รูปแบบ 1	32	CD	1B	E4	กด "VGA1" เพื่อเลือกแหล่งสัญญาณจากหัวต่อ VGA	
VGA2		รูปแบบ 1	32	CD	1E	E1	ไม่มีฟังก์ชัน	
วิดีโอ		รูปแบบ 1	32	CD	1C	E3	ไม่มีฟังก์ชัน	
YPbPr		รูปแบบ 1	32	CD	17	E8	ไม่มีฟังก์ชัน	

ข้อมูลเพิ่มเติม

การแก้ไขปัญหา

หากคุณมีปัญหากับโปรเจคเตอร์ของคุณ โปรดดูข้อมูลต่อไปนี้ ถ้าปัญหายังคงมีอยู่ โปรดติดต่อร้านค้าปลีก หรือศูนย์บริการในประเทศของคุณ

ปัญหาเกี่ยวกับภาพ

- ❓ **ไม่มีภาพปรากฏบนหน้าจอ**
 - ตรวจสอบให้แน่ใจว่าสายเคเบิล และการเชื่อมต่อทั้งหมดถูกต้อง และเชื่อมต่อ ไว้อย่างแน่นหนา ตามที่อธิบายไว้ในส่วน "การติดตั้ง"
 - ตรวจสอบให้แน่ใจว่าขาของขั้วต่อไม่งอ หรือหัก
 - ตรวจสอบว่าได้ติดตั้งหลอดไฟฉายภาพอย่างมั่นคง โปรดดูที่หมวด "การเปลี่ยนหลอดไฟ" ที่หน้า 40-41
 - ตรวจสอบให้แน่ใจว่าคุณสมบัติ "ปิดเสียง" ไม่ได้เปิดอยู่

- ❓ **ภาพไม่ได้โฟกัส**
 - ปรับแหวนโฟกัสที่เลนส์ของโปรเจคเตอร์ โปรดดูหน้า 16
 - ตรวจสอบให้แน่ใจว่าหน้าจอการฉายอยู่ระหว่างระยะทางที่ต้องการจากโปรเจคเตอร์ (โปรดดูหน้า 47)

- ❓ **ภาพถูกยัดออกเมื่อแสดงภาพยนตร์ DVD 16:9**
 - เมื่อคุณเล่น DVD จอกว้าง หรือ DVD 16:9 โปรเจคเตอร์จะแสดงภาพที่ดีที่สุดในรูปแบบ 16:9 ที่ด้านของโปรเจคเตอร์
 - ถ้าคุณเล่นภาพยนตร์ DVD รูปแบบ LBX โปรดเปลี่ยนรูปแบบเป็น LBX ใน OSD ของโปรเจคเตอร์
 - ถ้าคุณเล่นภาพยนตร์ DVD ที่มีรูปแบบ 4:3 โปรดเปลี่ยนรูปแบบเป็น 4:3 ใน OSD ของโปรเจคเตอร์
 - โปรดตั้งค่ารูปแบบการแสดงผลเป็นชนิดอัตราส่วนภาพ 16:9 (กว้าง) บนเครื่องเล่น DVD ของคุณ

- ❓ **ภาพมีขนาดเล็กหรือใหญ่เกินไป**
 - ปรับปุ่มซูมที่ส่วนบนของโปรเจคเตอร์
 - เลื่อนเครื่องโปรเจคเตอร์ให้ใกล้หรือห่างจากจอภาพ
 - กดปุ่ม "เมนู" บนแผงควบคุมโปรเจคเตอร์, ไปที่ "Display (หน้าจอ)-->Aspect Ratio (สัดส่วนภาพ)" ลองการตั้งค่าต่างๆ

- ❓ **ภาพด้านข้างเอียง:**
 - ถ้าเป็นไปได้ ทำการปรับตำแหน่งวางของโปรเจคเตอร์ให้อยู่ตรงกลางของหน้าจอ และต่ำกว่าส่วนล่างของหน้าจอ

- ❓ **ภาพกลับด้าน**
 - เลือก "Setup (ตั้งค่า)-->Projection (การฉายภาพ)" จาก OSD และปรับทิศทางของการฉายภาพ

- ❓ **ภาพซ้อนและเบลอ**
 - ตรวจสอบให้แน่ใจว่า "Display Mode (โหมดการแสดงผล)" ไม่ได้เป็น 3 มิติ เพื่อหลีกเลี่ยงไม่ให้ภาพ 2 มิติปกติปรากฏเป็นภาพซ้อนที่เบลอ

ข้อมูลเพิ่มเติม

ปัญหาอื่นๆ

- ❓ **โปรเจคเตอร์หยุดตอบสนองต่อปุ่มควบคุมทั้งหมด**
 - ถ้าเป็นไปได้ ให้ปิดโปรเจคเตอร์ จากนั้นถอดสายเพาเวอร์ และรอเป็นเวลาอย่างน้อย 20 วินาทีก่อนที่จะเชื่อมต่อเพาเวอร์อีกครั้ง
- ❓ **หลอดใหม่ หรือส่งเสียงดัง**
 - เมื่อสิ้นสุดอายุหลอด หลอดจะไหม้และอาจส่งเสียงดังเปาะ หากเกิดเหตุการณ์นี้ โปรเจคเตอร์จะไม่เปิดจนกว่าจะเปลี่ยนชุดหลอด ในการเปลี่ยนหลอด ให้ปฏิบัติตามขั้นตอนที่ระบุไว้ภายในหมวด "การเปลี่ยนหลอดไฟ" หน้า 40-41

ปัญหาเกี่ยวกับรีโมทคอนโทรล

- ❓ **ถ้ารีโมทคอนโทรลไม่ทำงาน**
 - ตรวจสอบมุมการทำงานของรีโมทคอนโทรลให้อยู่ภายในขอบเขต $\pm 15^\circ$ จากตัวรับสัญญาณ IR บนโปรเจ็กเตอร์
 - ตรวจสอบให้แน่ใจว่าไม่มีอะไรขวางกั้นระหว่างรีโมทคอนโทรลและโปรเจคเตอร์ ย้ายไปในระยะ 7 ม. (~22 ฟุต) จากโปรเจ็กเตอร์
 - ตรวจสอบให้แน่ใจว่าใส่แบตเตอรี่อย่างถูกต้อง
 - เปลี่ยนแบตเตอรี่ถ้าแบตเตอรี่หมด

ข้อมูลเพิ่มเติม

ไฟแสดงสถานะการเตือน

เมื่อไฟแสดงสถานะการเตือน (ดูด้านล่าง) ติดขึ้น โพรเจคเตอร์จะปิดเครื่องโดยอัตโนมัติ:

- ไฟแสดงสถานะ LED "หลอดไฟ" จะติดเป็นสีแดง และถ้าเครื่อง "เปิด/สแตนด์บาย" ไฟแสดงสถานะจะกะพริบเป็นสีแดง
- LED แสดงสถานะ "อุณหภูมิ" ติดเป็นสีแดง และถ้าเครื่อง "เปิด/สแตนด์บาย" ไฟแสดงสถานะจะกะพริบเป็นสีแดง หมายความว่า โพรเจคเตอร์ร้อนเกินไป ภายใต้สถานการณ์ปกติ สามารถเปิดโพรเจคเตอร์กลับขึ้นมาใหม่ได้
- ไฟแสดงสถานะ LED "อุณหภูมิ" กะพริบเป็นสีแดง และถ้าเครื่อง "เปิด/สแตนด์บาย" ไฟแสดงสถานะจะกะพริบเป็นสีแดง

ถอดปลั๊กสายไฟจากโพรเจคเตอร์ รอเป็นเวลา 30 วินาที และลองอีกครั้ง ถ้าไฟแสดงสถานะการเตือนติดขึ้นอีกครั้ง โปรดติดต่อศูนย์บริการที่ใกล้ที่สุดเพื่อขอความช่วยเหลือ

ข้อความแสงไฟ LED

ข้อความ	LED เปิด/สแตนด์บาย		LED อุณหภูมิ	LED หลอดไฟ
	(สีแดง)	(น้ำเงิน)	(สีแดง)	(สีแดง)
สถานะสแตนด์บาย (ต่อสายพาวเวอร์)	ติดตลอด			
เปิดเครื่อง (อุ่นเครื่อง)		กะพริบ (0.5 วินาที ปิด / 0.5 วินาที เปิด)		
เปิดเครื่อง และหลอดสว่างขึ้น		ติดตลอด		
ปิด (ทำให้เย็น)		กะพริบ (0.5 วินาที ปิด / 0.5 วินาที เปิด) กลับไปยังไฟสีแดงที่ติดตลอดเมื่อปิด พัดลมทำความเย็น		
ผิดพลาด (หลอดเสีย)	กะพริบ			ติดตลอด
ผิดพลาด (พัดลมไม่ทำงาน)	กะพริบ		กะพริบ	
ผิดพลาด (อุณหภูมิเกิน)	กะพริบ		ติดตลอด	
สถานะสแตนด์บาย (โหมดเผาไหม้)		กะพริบ		
เผาไหม้ (อุ่นเครื่อง)		กะพริบ		
เผาไหม้ (ระบายความร้อน)		กะพริบ		
เผาไหม้ (ใช้หลอด)		กะพริบ (3 วินาที เปิด / 1 วินาที ปิด)		
เผาไหม้ (ไม่ใช้หลอด)		กะพริบ (1 วินาที เปิด / 3 วินาที ปิด)		

ข้อมูลเพิ่มเติม

- ปิดเครื่อง:

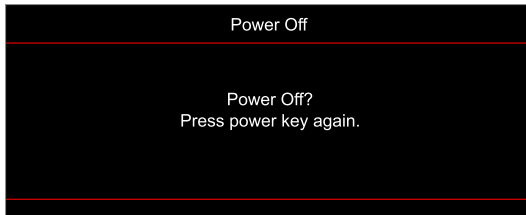

- เตือนอุณหภูมิ:

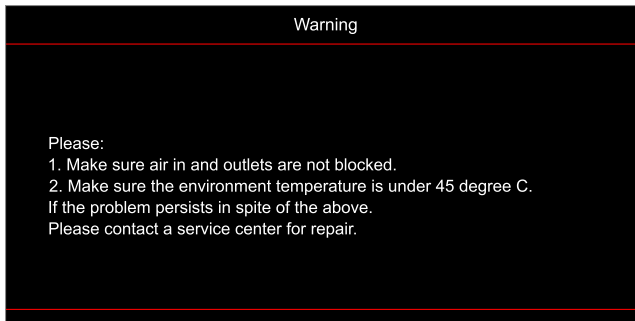

- เตือนหลอด:



- พัดลมไม่ทำงาน:

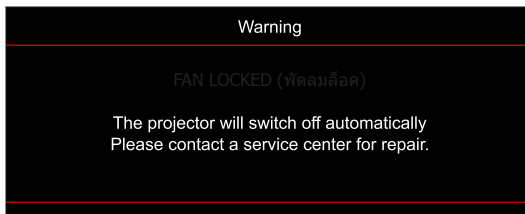

- อยู่นอกช่วงที่แสดงภาพ:

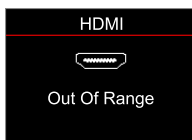

- ค่าเตือนพลังงานต่ำ:

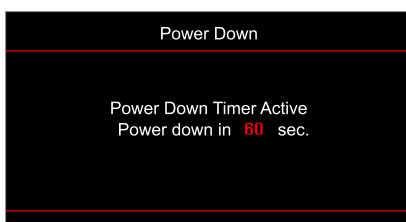

ข้อมูลเพิ่มเติม

ข้อมูลจำเพาะ

การมองเห็น	คำอธิบาย
ความละเอียดสูงสุด	- กราฟฟิกที่ 2160p@60Hz - ความละเอียดสูงสุด: HDMI 1.4: 1980 x 1200 @ 60Hz (RB) HDMI 2.0: 2160p @ 60Hz
ความละเอียดพื้นฐาน	(ไม่มีแอดซูเอเตอร์) 1920 x 1080
เลนส์	ซูมแบบเลือกปรับ และโฟกัสแบบเลือกปรับ
ขนาดภาพ (ทแยงมุม)	34.1"~302.4", ดีที่สุด@ความกว้าง
ระยะทางการฉาย	1.2 ~ 8.1 ม., ดีที่สุด@1.61 ม.
ค่าความคลาดเคลื่อนออฟเซตเลนส์	105% ~ 115%, คลาดเคลื่อน +/-5%

ไฟฟ้า	คำอธิบาย
เข้า	- HDMI V1.4 - HDMI V2.0 / HDCP2.2 / MHL 2.1 - VGA IN - Audio In 3.5 มม. - USB-A (สำหรับ 5V PWR 1.5A / อัปเกรดเฟิร์มแวร์ MStar) - USB 2.0 (สำหรับอัปเกรดเฟิร์มแวร์) - RS232C male (9-pin d-sub)
ออก	- สัญญาณเสียงออก 3.5 มม. - SPDIF ออก (PCM สเตอริโอ 2 แชนเนล) - ทรริเกอร์ 12V (แฉีก 3.5 มม.)
การทำสำเนา	1073.4 ล้านสี
อัตราการสแกน	อัตราการสแกนแนวราบ: 31.0 ~ 135.0 KHz อัตราการสแกนแนวตั้ง: 24 ~ 120 Hz
ลำโพงในตัว	ลำโพงในตัว 10W
ความต้องการใช้พลังงานไฟเข้า	100 - 240V ±10%, AC 50/60Hz 3.5A

เกี่ยวกับเครื่องกล	คำอธิบาย
การวางแนวการติดตั้ง	ด้านหน้า, ด้านหลัง, เพดาน - ด้านหน้า, ด้านหลัง - บน
ขนาด (ก x ล x ส) (ไม่ไต่ใส่เลนส์)	- 315 x 270 x 125 มม. (ไม่รวมขาตั้ง) - 315 x 270 x 135 มม. (รวมขาตั้ง)
น้ำหนัก	3.9 ± 0.5 กก.
เงื่อนไขเกี่ยวกับสภาพแวดล้อม	ใช้งานในอุณหภูมิ 5 ~ 40°C , ความชื้น 10% ถึง 85% (ไม่ควบแน่น)

หมายเหตุ: ข้อมูลจำเพาะทั้งหมดอาจได้รับการเปลี่ยนแปลงโดยไม่ต้องแจ้งให้ทราบ

ข้อมูลเพิ่มเติม

สำนักงานทั่วโลกของ Optoma

สำหรับการบริการและสนับสนุน โปรดติดต่อสำนักงานในประเทศของคุณ

สหรัฐอเมริกา

47697 Westinghouse Drive,
Fremont, CA 94539, USA
www.optomausa.com

☎ 888-289-6786
☎ 510-897-8601
✉ services@optoma.com

แคนาดา

47697 Westinghouse Drive,
Fremont, CA 94539, USA
www.optomausa.com

☎ 888-289-6786
☎ 510-897-8601
✉ services@optoma.com

ละตินอเมริกา

47697 Westinghouse Drive,
Fremont, CA 94539, USA
www.optomausa.com

☎ 888-289-6786
☎ 510-897-8601
✉ services@optoma.com

ยุโรป

Unit 1, Network 41, Bourne End Mills,
Hemel Hempstead, Herts,
HP1 2UJ, United Kingdom
www.optoma.eu
หมายเลขโทรศัพท์ฝ่ายบริการ :
+44 (0)1923 691865

☎ +44 (0) 1923 691 800
☎ +44 (0) 1923 691 888
✉ service@tsc-europe.com

Benelux BV

Randstad 22-123
1316 BW Almere
เนเธอร์แลนด์
www.optoma.nl

☎ +31 (0) 36 820 0252
☎ +31 (0) 36 548 9052

ฝรั่งเศส

Bâtiment E
81-83 avenue Edouard Vaillant
92100 Boulogne Billancourt, France

☎ +33 1 41 46 12 20
☎ +33 1 41 46 94 35
✉ savoptoma@optoma.fr

สเปน

C/ José Hierro,36 Of. 1C
28522 Rivas VaciaMadrid,
สเปน

☎ +34 91 499 06 06
☎ +34 91 670 08 32

เยอรมัน

Wiesenstrasse 21 W
D40549 Düsseldorf,
เยอรมัน

☎ +49 (0) 211 506 6670
☎ +49 (0) 211 506 66799
✉ info@optoma.de

สแกนดิเนเวีย

Lerpeveien 25
3040 Drammen
นอร์เวย์

☎ +47 32 98 89 90
☎ +47 32 98 89 99
✉ info@optoma.no

ตุ้ ป.ณ. 9515
3038 Drammen
นอร์เวย์

เกาหลี

WOOMI TECH.CO.,LTD.
ชั้น 4 ตึก Minu 33-14, Kangnam-Ku,
โซล,135-815, ประเทศเกาหลี
korea.optoma.com

☎ +82+2+34430004
☎ +82+2+34430005

ญี่ปุ่น

東京都足立区綾瀬3-25-18
株式会社オーエス
コンタクトセンター:0120-380-495

✉ info@os-worldwide.com
www.os-worldwide.com

ไต้หวัน

12F, No.213, Sec. 3, Beixin Rd.,
Xindian Dist., New Taipei City 231,
Taiwan, R.O.C.
www.optoma.com.tw

☎ +886-2-8911-8600
☎ +886-2-8911-6550
✉ services@optoma.com.tw
asia.optoma.com

ฮ่องกง

Unit A, 27/F Dragon Centre,
79 Wing Hong Street,
Cheung Sha Wan,
Kowloon, Hong Kong

☎ +852-2396-8968
☎ +852-2370-1222
www.optoma.com.hk

จีน

5F, No. 1205, Kaixuan Rd.,
Changning District
Shanghai, 200052, China

☎ +86-21-62947376
☎ +86-21-62947375
www.optoma.com.cn

