

DLP®-projektor

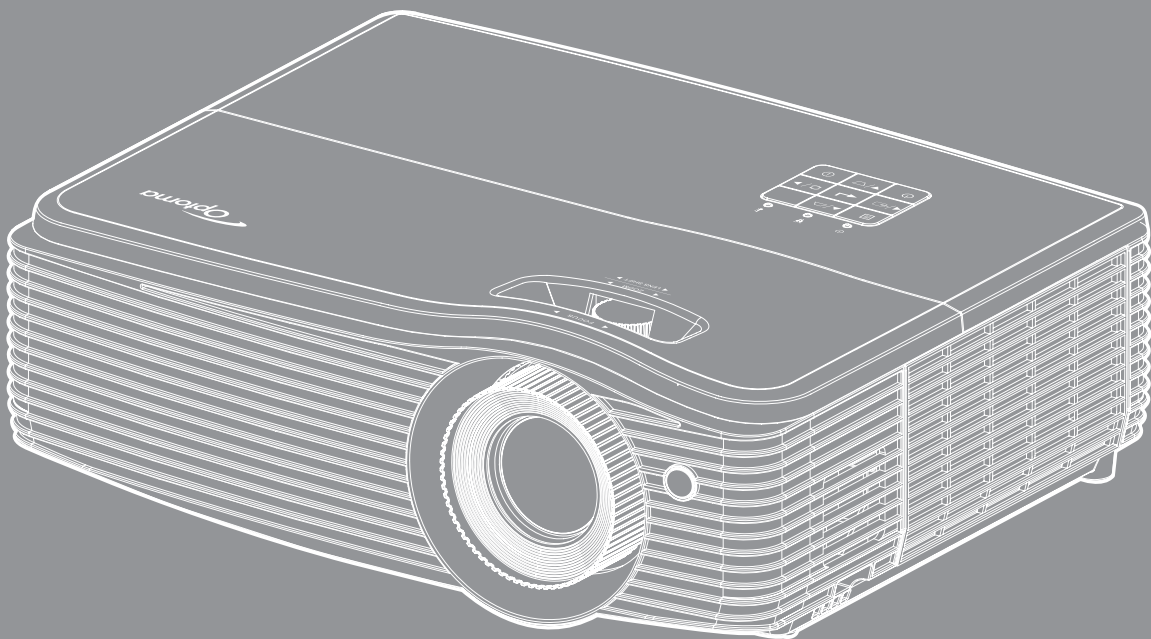

INNEHÅLLSFÖRTECKNING

SÄKERHET	4
<i>Viktig säkerhetsanvisning</i>	4
<i>3D säkerhetsinformation</i>	5
<i>Upphovsrätt</i>	6
<i>Friskrivningsklausul</i>	6
<i>Om varumärken</i>	6
<i>FCC</i>	7
<i>Deklaration om efterlevnad för EU-länder</i>	7
<i>WEEE</i>	7
INTRODUKTION	8
<i>Paketöversikt</i>	8
<i>Standardtillbehör</i>	8
<i>Extra tillbehör</i>	8
<i>Produktöverblick</i>	9
<i>Anslutningar</i>	10
<i>Knappsats</i>	11
<i>Fjärrkontroll</i>	12
INSTALLATION OCH KONFIGURATION	13
<i>Installera projektorn</i>	13
<i>Ansluta källor till projektorn</i>	15
<i>Justera den projicerade bilden</i>	16
<i>Konfiguration av fjärrkontroll</i>	17
ANVÄNDA PROJEKTORN	19
<i>Slå på/stänga av projektorn</i>	19
<i>Välja en ingångskälla</i>	20
<i>Menynavigering och funktioner</i>	21
<i>Skärmmenyträd</i>	22
<i>Visa menyn för bildinställningar</i>	31
<i>Visa 3D-meny</i>	33
<i>Visa menyn för Bredd–höjd-förhållande</i>	34
<i>Visa menyn för kantmask</i>	39
<i>Visa zoommeny</i>	39
<i>Visa menyn för bildförskjutning</i>	39
<i>Visa menyn för geometrikorrigerig</i>	39
<i>Meny för ljud av</i>	40
<i>Meny för ljudvolym</i>	40
<i>Audio out (standby)-meny</i>	40
<i>Konfigurationsmeny för projektion</i>	40
<i>Konfigurationsmeny för skärmen-typ</i>	40
<i>Inställningsmeny för lampan</i>	40

<i>Inställningsmeny för filter</i>	41
<i>Meny för ströminställningar</i>	41
<i>Meny för säkerhetsinställningar</i>	42
<i>Konfigurationsmeny för HDMI Link Settings</i>	42
<i>Konfigurationsmeny för testmönster</i>	43
<i>Inställningsmeny för fjärrkontrollsinställning</i>	43
<i>Konfigurationsmeny för projektor ID</i>	43
<i>Ställ in menyn 12 V utlösare</i>	43
<i>Konfigurera alternativmeny</i>	44
<i>Konfigurera återställningsmeny</i>	45
<i>Nätverk LAN-menyn</i>	45
<i>Nätverkskontrollmeny</i>	46
<i>Ställa in menyn Control Settings</i>	47
<i>Informationsmeny</i>	52
<i>3D-inställningar</i>	53



UNDERHÅLL 54

<i>Byta ut lampan</i>	54
<i>Montera och rengöra dammfiltret</i>	56

YTTERLIGARE INFORMATION 57

<i>Kompatibla upplösningar</i>	57
<i>Bildstorlek och projektionsavstånd</i>	59
<i>Fastställning av linsförskjutning, mittläge</i>	62
<i>Projektordimensioner och takmontering</i>	63
<i>IR-fjärrkontrollkoder</i>	64
<i>Använda knappen Information</i>	66
<i>Felsökning</i>	67
<i>Varningslampa</i>	69
<i>Specifikationer</i>	71
<i>Globala Optoma-kontor</i>	73

SÄKERHET

	Blixten med pilen inom en likställd triangel innebär att användaren varnas för närvaro av oisolerad "farlig spänning" innanför produktens hölje, som kan vara tillräcklig för att utgöra en risk för elektrisk stöt för människor.
	Utropstecknet inom en liksidig triangel avser att varna användaren om att det finns viktiga bruks- och underhållsanvisningar (service) i dokumentationen som medföljer apparaten.

Följ alla varningar, försiktighetsåtgärder och rekommenderat underhåll i denna bruksanvisning.

Viktig säkerhetsanvisning



- Titta inte in i strålen, RG2.
Som med alla ljuskällor titta inte direkt in i strålen, RG2 IEC 62471-5:2015.
- Avstå från att blockera ventilationsöppningar. För att försäkra dig om att projektorn fungerar tillförlitligt och för att förebygga överhettning är det rekommenderat att projektorn placeras på en plats där ventilationen flödar oförhindrat. Placera den till exempel inte på ett överfyllt kaffebord, en soffa eller en säng. Placera den heller inte i ett slutet utrymme, t.ex. bokhylla eller skåp som förhindrar fritt luftflöde.
- Minska brandfara och/eller risk för elektriska stötar genom att inte utsätta produkten för regn eller väta. Placera inte i närheten av värmekällor såsom element, spis eller annan utrustning som avger värme, t.ex. förstärkare.
- Låt inga objekt eller vätskor tränga in i projektorn. De kan komma i kontakt med farliga spänningspunkter och kortsluta delar som kan resultera i brand eller elektrisk stöt.
- Använd inte under följande förhållanden:
 - I extremt varma, kyliga eller fuktiga miljöer.
 - (i) Kontrollera så att rumstemperaturen ligger inom 5°C - 40°C
 - (ii) Relativ luftfuktighet ligger mellan 10 - 85 %
 - I områden där det finns stora mängder damm och smuts.
 - Placera inte i närheten av apparater som avger starka magnetfält.
 - I direkt solljus.
- Använd inte projektorn på platser där brandfarliga eller explosiva gaser kan förekomma i luften. Lampan inuti projektorn blir mycket het under drift och gaser kan antändas och resultera i brand.
- Använd inte enheten om den utsatts för fysiskt skada eller om den missbrukats. Skada/misshandel inkluderar (men är inte begränsad till):
 - Apparaten har tappats.
 - Strömkabeln eller kontakten har skadats.
 - Vätska har spillts på projektorn.
 - Projektorn har utsatts för regn eller fukt.
 - Någoting har fallit in i projektorn eller någoting sitter löst inuti den.
- Placera inte projektorn på en instabil yta. Projektorn kan falla ner och orsaka skada eller så kan projektorn skadas.
- Se till att inte blockera ljuset från projektorns lins när den är i drift. Ljuset kommer att värma upp objekt och som kan smälta, orsaka brännskador eller starta en brand.

- Öppna eller montera inte isär projektorn då detta kan orsaka elektrisk stöt.
- Försök aldrig att själv reparera enheten. Öppna eller ta bort höljet kan utsätta dig för farlig spänning eller andra faror. Ring Optoma innan du sänder in enheten för reparation.
- Se projektorns hölje för säkerhetsrelaterade markeringar.
- Enheten får endast repareras av lämplig servicepersonal.
- Använd endast tillsatser/tillbehör som specificerats av tillverkaren.
- Titta inte in i projektorns lins under användning. Det starka ljuset kan skada dina ögon.
- Låt enheten svalna före lampbyte. Följ instruktionerna på sid 54-55.
- Den här projektorn kommer själv att känna av lampans livslängd. Byt alltid lampa när varningsmeddelanden visas.
- Återställ funktionen "Lampåterställning" från skärmmenyn "Inställning | Lampinställning" när lammodulen har bytts ut.
- När du stänger av projektorn ska du kontrollera så att avkylningscykeln har avslutats innan du kopplar från strömmen. Låt projektorn svana i 90 sekunder.
- När lampan närmar sig slutet av sin livslängd kommer meddelandet "Lampan är förbrukad." att visas på skärmen. Kontakta din lokala återsäljare eller servicecenter för att byta ut lampan så snart som möjligt.
- Stänga av projektorn och dra ut nätkontakten ur eluttaget före rengöring av produkten.
- Använd en mjuk torr trasa med ett mildt rengöringsmedel för att göra rent skärmens ytterhölje. Använd inte grova rengöringsmedel, vaxer eller lösningsmedel för att rengöra enheten.
- Koppla bort strömsladden från eluttaget om produkten inte används under en längre tidsperiod.

Observera: När lampan når slutet på sin livscykel kommer projektorn inte att slås på igen förrän lammodulen har bytts ut. När du ska byta ut lampan ska du följa procedurerna som listas under "Byta ut lampan" på sid 54-55.

- Använd inte projektorn på platser där den kan utsättas för vibrationer eller stötar.
- Rör inte vid linsen med händerna
- Ta bort batteriet/batterierna ur fjärrkontrollen innan förvaring. Om batteriet/batterierna är kvar i fjärrkontrollen i långa perioder, kan de börja läcka.
- Använd inte eller förvara projektorn i utrymmen där rök från olja eller cigaretter kan förekomma, eftersom det kan påverka projektorns prestanda.
- Använd rätt projektorläge vid installation då en installation som inte följer standard kan påverka projektorns prestanda.
- Använd ett grenuttag eller överspänningsskydd. Eftersom elavbrott och elransoneringar kan förstöra enheter.

3D säkerhetsinformation

Följ alla varningar och försiktighetsåtgärder som rekommenderas innan du eller ditt barn använder 3D-funktionen.

Varning

Barn och tonåringar kan vara känsligare för hälsoproblem associerade med visning av 3D och de bör därför övervakas noga när de betraktar 3D-bilder.

Varning om anfall orsakade av ljuskänslighet och andra risker

- Vissa tittare kan uppleva epileptiska anfall eller stroke när de utsätts för vissa snabbt blinkande bilder eller ljus i vissa projektorbilder eller videospel. Om du lider av, eller om någon i din familj lider eller lidit av epilepsi eller stroke, rådgör med en läkare innan du använder 3D-funktionen.
- Även de utan personlig eller familjehistoria av epilepsi eller stroke kan lida av en ej diagnostiserad åkomma som kan orsaka epileptiska anfall orsakade av ljuskänslighet.
- Gravida kvinnor och äldre samt de som lider av allvarliga åkommor, har sömnproblem eller är alkoholpåverkade bör undvika att använda 3D-funktionen.

- Om du upplever något av följande symptom, sluta omedelbart att betrakta 3D-bilder och rådgör med en läkare: (1) synförändringar, (2) lätt yrsel, (3) yrsel, (4) ofrivilliga rörelse, t.ex. ögon- eller muskelryckningar, (5) förvirring, (6) illamående, (7) förlorar medvetandet, (8) anfall, (9) kramp och/eller (10) blir desorienterad. Det är troligare att barn och tonåringar upplever dessa symptom än att vuxna gör det. Föräldrar bör övervaka sina barn och fråga om de känner av dessa symptom.
- Att titta på 3D-projektion kan även orsaka åksjuka, perceptuella eftereffekter, desorientering, ansträngda ögon samt minskad postural stabilitet (balanskontroll). Användare rekommenderas att ofta ta en paus för att minska risken för dessa effekter. Om du upplever tecken på ögontrötthet eller torra ögon, eller om du känner av något av ovanstående symptom, sluta genast använda denna enhet och återuppta inte användandet förrän tidigast en halvtimme efter det att symptomen försvunnit.
- Om du sitter för nära skärmen vid 3D-projektion under en längre tid kan det vara skadligt för ögonen. Idealiskt betraktningssavstånd är 3 x filmdukens höjd. Beträktarens ögon rekommenderas vara i jämnhöjd med skärmen.
- Att se på 3D-projektion med 3D-glasögon under en längre tid kan orsaka huvudvärk eller trötthet. Sluta se på 3D-projektionen och ta en vilopaus om du upplever huvudvärk trötthet eller yrsel.
- Använd inte 3D-glasögonen i något annat syfte än för att titta på 3D-projektion.
- Användning av 3D-glasögon för andra syften (som vanliga glasögon, solglasögon, skyddsglasögon, etc.) kan vara skadligt för dig och dina ögon.
- 3D-projektion kan orsaka desorientering hos vissa tittare. Placera därför INTE din 3D-PROJEKTOR nära öppna trappuppgångar, kablar, balkonger eller andra föremål som man kan snubbla på, gå in i, knuffa omkull, ha sönder eller ramla över.

Upphovsrätt

Denna publikation, inklusive alla fotografier, illustrationer och programvara är skyddade enligt internationella upphovsrättslagar, med ensamrätt. Varken den här bruksanvisningen eller något av det material som anges häri får reproduceras utan skriftligt tillstånd av författaren.

© Copyright 2018

Friskrivningsklausul

Informationen i detta dokument kan ändras utan vidare meddelanden. Tillverkaren gör inga utfästelser eller garantier avseende innehållet häri och fransäger sig uttryckligen alla underförstådda garantier om säljbarhet eller lämplighet för något ändamål. Tillverkaren förbehåller sig rätten att uppdatera denna publikation och från tid till annan göra ändringar av innehållet häri utan skyldighet för tillverkaren att underrätta någon om att dessa ändringar har gjorts.

Om varumärken

Kensington är ett USA-registrerat varumärke som tillhör ACCO Brand Corporation med utfärdade registreringar och pågående ansökningar i andra länder runt om i världen.

HDMI, HDMI-logotypen och High-Definition Multimedia Interface är varumärken eller registrerade varumärken som tillhör HDMI Licensing LLC i USA och andra länder.

DLP®, DLP Link och DLP:s logotyp är registrerade varumärken som tillhör Texas Instruments och BrilliantColor™ är varumärken som tillhör Texas Instruments.

MHL, Mobile High-Definition Link och MHL-logotypen är varumärken eller registrerade varumärken som tillhör MHL Licensing, LLC.

Alla andra beteckningar som används i denna bruksanvisning tillhör respektive ägare och är Bekräftade.

FCC

Denna enhet har testats och befunnits efterleva gränserna för en digital enhet i Klass B, enligt avsnitt 15 i FCC:s bestämmelser. Dessa begränsningar är avsedda att ge rimligt skydd mot skadliga störningar i heminstallationer. Den här apparaten genererar, använder och kan utstråla radiofrekvensenergi och, om den inte är installerad och används i enlighet med anvisningarna, den kan orsaka skadlig störning på radiokommunikationer.

Det finns dock inga garantier för att störningar inte kommer att uppstå i en viss installation. Om denna enhet skulle orsaka skadlig interferens på radio- eller TV-mottagning, vilket kan bestämmas genom att enheten slås av och på, uppmanas användaren att försöka komma till rätta med störningen genom att vidta en eller flera av följande åtgärder:

- Rikta om eller placera om mottagarantennen.
- Öka avståndet mellan enheten och mottagaren.
- Anslut enheten till ett uttag på en annan strömkrets än den som mottagaren är ansluten till.
- Rådfråga din återförsäljare eller en erfaren radio/TV-tekniker.

Notera: Skärmade kablar

Alla anslutningar till andra datorenheter måste göras med skärmade sladdar för att uppfylla FCC-bestämmelserna.

Varning

Ändringar eller modifieringar som inte uttryckligen godkänts av tillverkaren kan upphäva användarens behörighet, vilket stöds av Federal Communications Commission, att använda denna enhet.

Driftsvillkor

Denna enhet uppfyller Del 15 av FCC:s regler. Hantering gäller under följande två villkor:

1. Denna enhet får inte orsaka skadliga störningar, och
2. Denna enhet måste acceptera all mottagna störningar, inklusive störningar som kan orsaka bristfällig funktion.

Notera: Kanadensiska användare

Denna digitala enhet i Klass B efterlever Kanadas ICES-003.

Remarque à l'intention des utilisateurs canadiens

Cet appareil numérique de la classe B est conforme à la norme NMB-003 du Canada.

Deklaration om efterlevnad för EU-länder

- EMC-direktivet 2014/30/EC (inklusive ändringar)
- Lågspänningsdirektivet 2014/35/EC
- RED 2014/53/EU (om produkten har RF-funktion)

WEEE



Instruktioner för kassering

Kassera inte denna elektroniska enhet i hushållssoporna. För att minimera utsläpp och säkerställa att den globala miljön skyddas ber vi dig att återvinna enheten.

INTRODUKTION

Paketöversikt

Packa försiktigt upp och kontrollera att du har de föremål som anges nedan under standardtillbehör. En del av objekten under tillbehör kanske inte är tillgängliga beroende på modell, specifikation och inköpsregion. Kontakta inköpsstället. Vissa tillbehör kan variera från region till region.

Garantikortet levereras endast i vissa specifika områden. Kontakta din återförsäljare för mer information.

Standardtillbehör

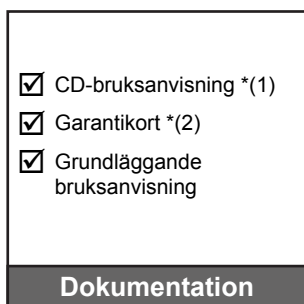
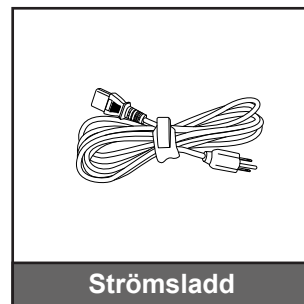
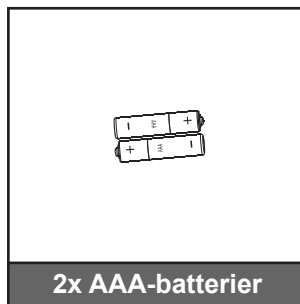
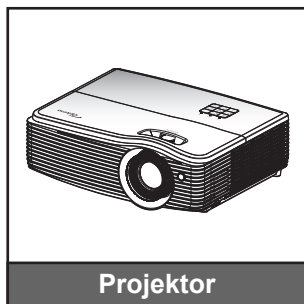

Observera:

- Fjärrkontrollens batterier medföljer.
- *(1) För europeisk bruksanvisning, besök: www.optomaeurope.com.
- *(2) För europeisk garantiinformation, besök: www.optomaeurope.com.

Extra tillbehör

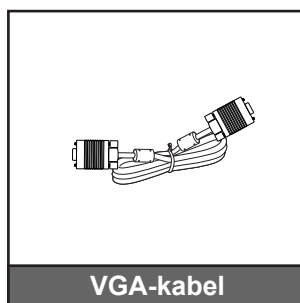
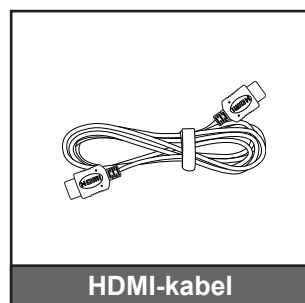

Observera: Extra tillbehör varierar beroende på modell, specifikationer och region.

INTRODUKTION

Produktöverblick

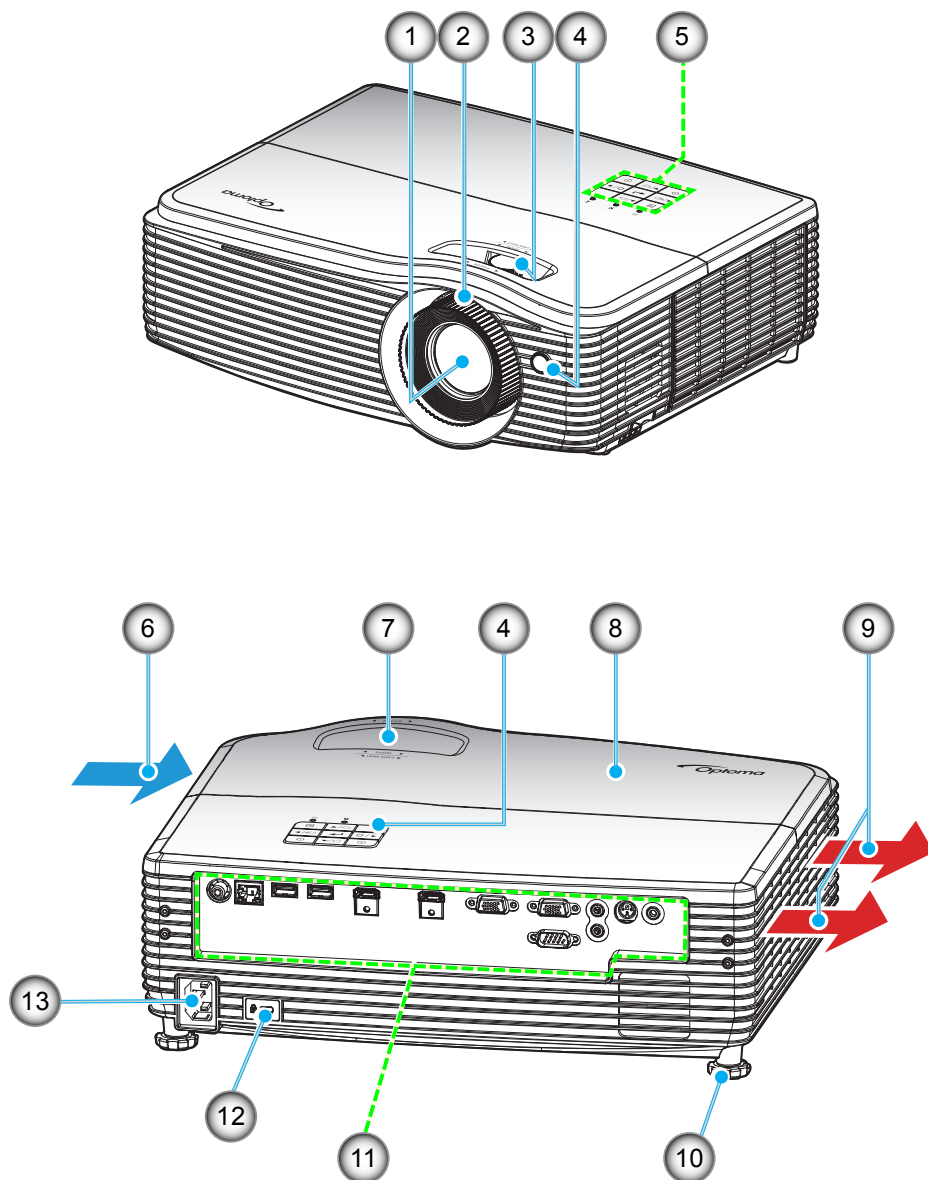

Observera: Blockera inte ventilationsmunstyckenas inlopp eller utlopp på projektorn.

Nej	Objekt	Nej	Objekt
1.	Objektiv	8.	Lamplock
2.	Fokusering	9.	Ventilation (uttag)
3.	Linsförskjutning (vertikal)	10.	Justeringsfötter för lutning
4.	IR Receiver	11.	In-/utgångskontakter
5.	Knappsats	12.	Kensington™-lås
6.	Ventilation (intag)	13.	Strömkontakt
7.	Zoomspak		

INTRODUKTION

Anslutningar

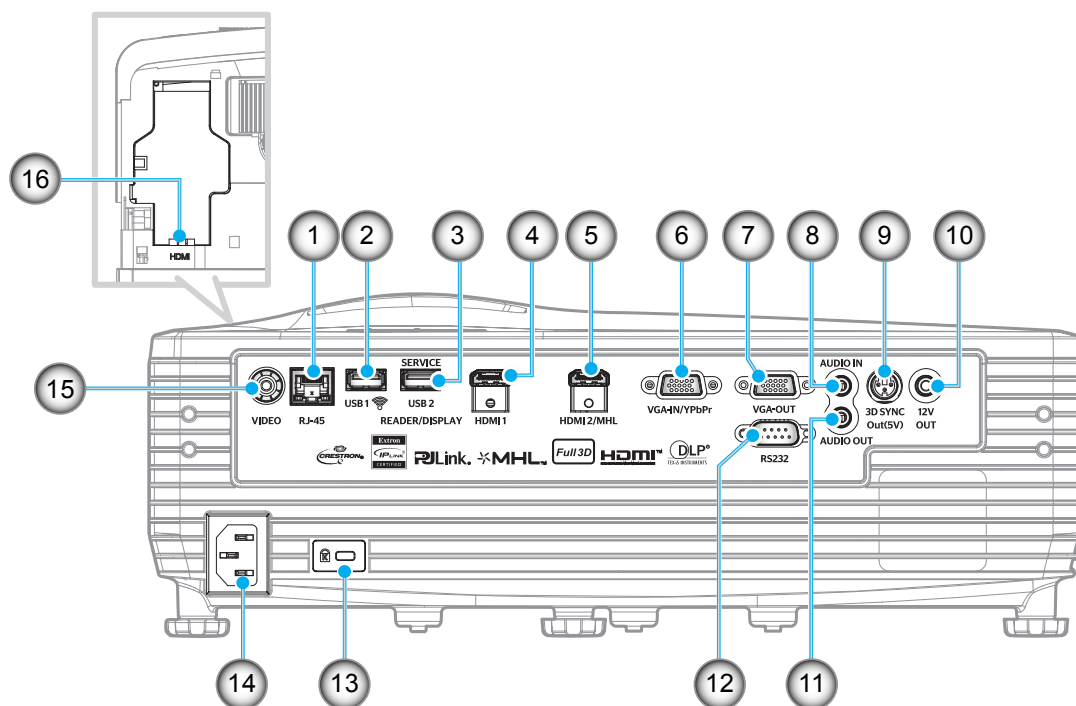

Nej	Objekt	Nej	Objekt
1.	RJ-45-kontakt	9.	3D synk ut (5V) kontakt
2.	USB typ A kontakt (klar för Wi-Fi)	10.	12V utgångskontakt
3.	USB typ A kontakt (USB-visning/USB-läsare/USB-kontroll)	11.	LJUD UT-kontakt
4.	HDMI1-kontakt	12.	RS232-kontakt
5.	HDMI2/MHL-kontakt	13.	Kensingtonlås
6.	VGA in/YPbPr-kontakt	14.	Strömkontakt
7.	VGA ut-kontakt	15.	Videokontakt
8.	Ljud in-anlutning	16.	HDMI3-kontakt

Observera:

- Fjärrmus kräver en särskild fjärrkontroll.
- Tillgänglighet för HDMI3-kontakt beror på modeller.

INTRODUKTION

Knappsats

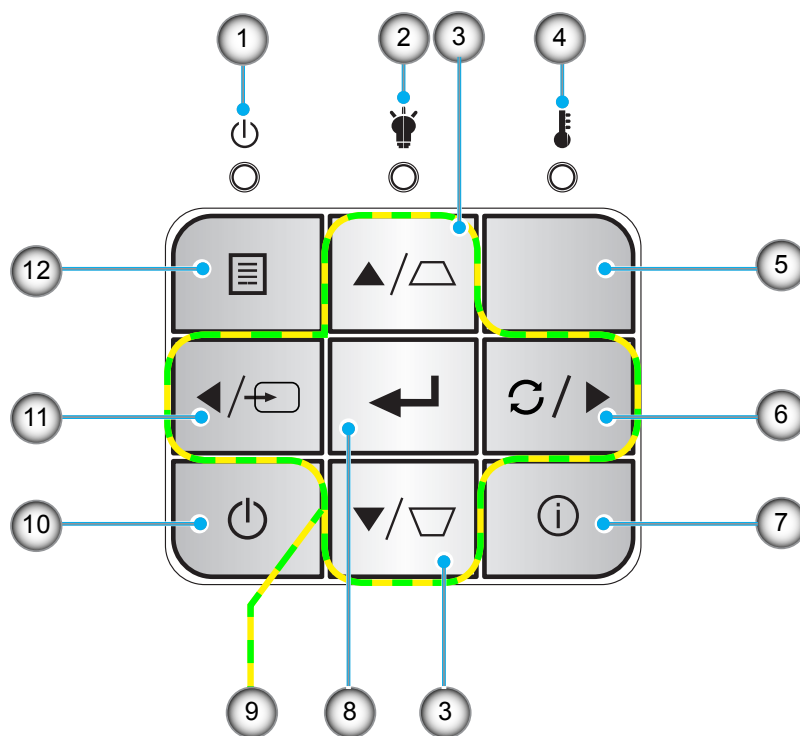

Nej	Objekt	Nej	Objekt
1.	På/Standby LED	7.	Information
2.	Lamplysdiod	8.	Enter
3.	Keystonekorrigering (vertikal)	9.	Fyra riktningssknappar (▲, ►, ▼, ◀)
4.	Temperaturlysdiod	10.	Power
5.	IR Receiver	11.	Source
6.	Re-Sync	12.	Menu

INTRODUKTION

Fjärrkontroll

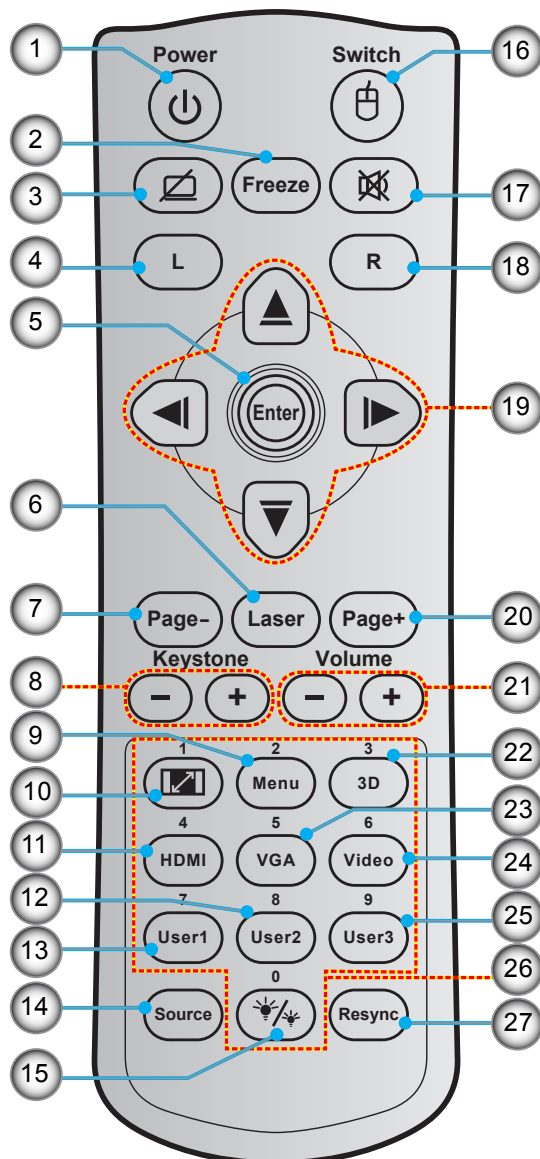

Nej	Objekt	Nej	Objekt
1.	Ström (På/Av)	15.	Inställning ljusstyrka
2.	Frys	16.	Mus av/på
3.	Släck skärm/ljud av	17.	Tyst
4.	Vänster musklick	18.	Höger musklick
5.	Enter	19.	Fyra riktningssvalknappar
6.	Laser	20.	Sida +
7.	Sida -	21.	Volym -/+
8.	Keystone -/+	22.	3D-meny på/av
9.	Menu	23.	VGA
10.	Aspect Ratio	24.	Video
11.	HDMI	25.	Egen3
12.	Egen2	26.	Numerisk knappsats (0-9)
13.	Egen1	27.	Omsynkronisering
14.	Source		

Observera: Vissa tangenter fyller ingen funktion på modeller som inte stöder dessa funktioner.

INSTALLATION OCH KONFIGURATION

Installera projektorn

Projektorn är konstruerad för att installeras i ett av fyra möjliga lägen.

Ditt rums utseende eller dina önskemål avgör vilken placering du väljer. Ta i beräkningen storleken och positionen på din skärm, placering av lämpligt vägguttag samt placering och avstånd mellan projektor och resten av utrustningen.

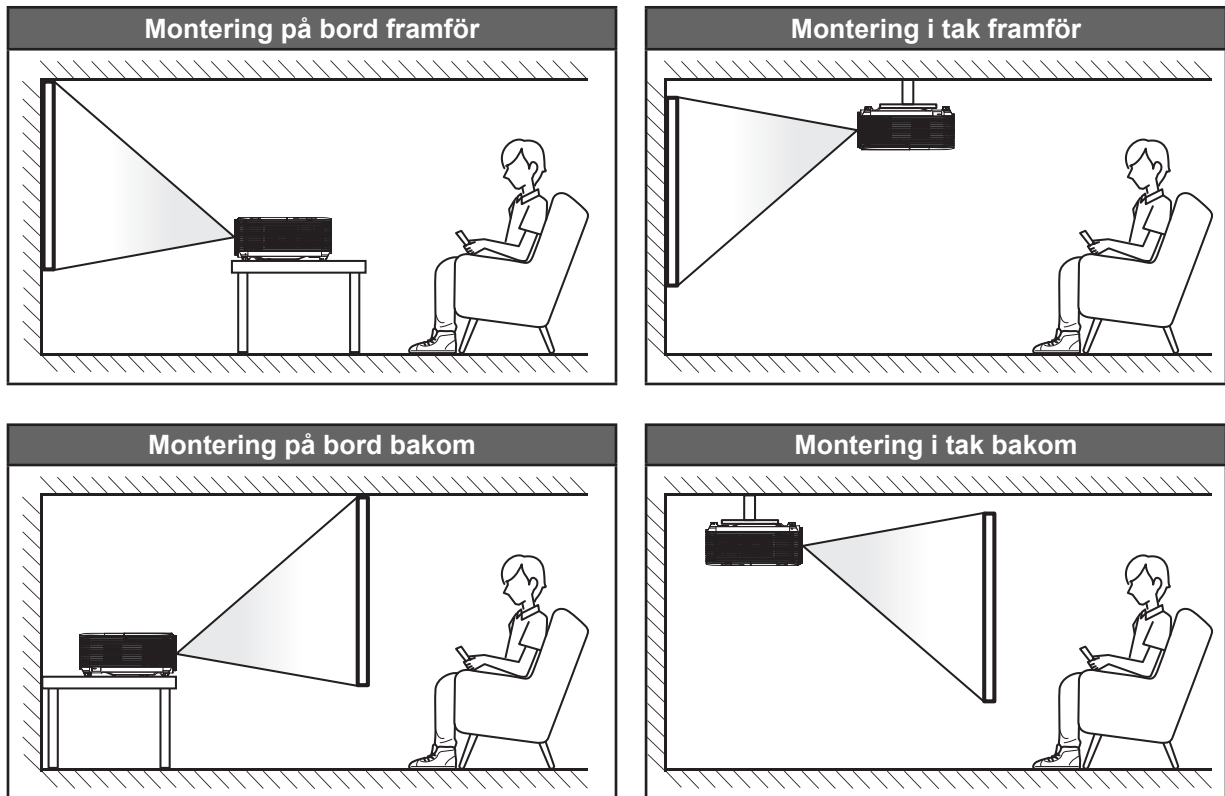

Projektorn skall placeras på en plan yta och 90 grader/vinkelrätt mot skärmen.

- För att fastställa projektorns placering för en given skärmstorlek, se avståndstabellen på sidan 59~61.
- För att fastställa skärmstorlek för ett angivet avstånd, se avståndstabellen på sidorna 59~61.

Observera: Ju längre bort projektorn är från skärmen ju mer ökar den projicerade bildstorleken och vertikal förskjutning ökar också proportionellt.

VIKTIGT!

Använd inte projektorn i någon annan placering än bord eller innertak. Projektorn bör vara placerad horisontellt och inte luta framåt/bakåt eller åt vänster/höger. Någon annan orientering kommer att ogiltigförklara garantin och kan förkorta livslängden på projektorlampan eller själva projektorn. För råd gällande icke-standard installation, kontakta Optoma.

INSTALLATION OCH KONFIGURATION

Projektorns installationsmeddelande

- Placera projektorn i ett horisontellt läge.

Lutningsvinkeln på projektorn får inte överstiga 15 grader, projektorn ska inte installeras på något annat sätt än skrivbordet och takmonteringen, annars kan lampans livslängd minska dramatiskt och leda till andra **oförutsägbara skador**.



- Tillåt minst 30 cm utrymme runt utloppsventilen.

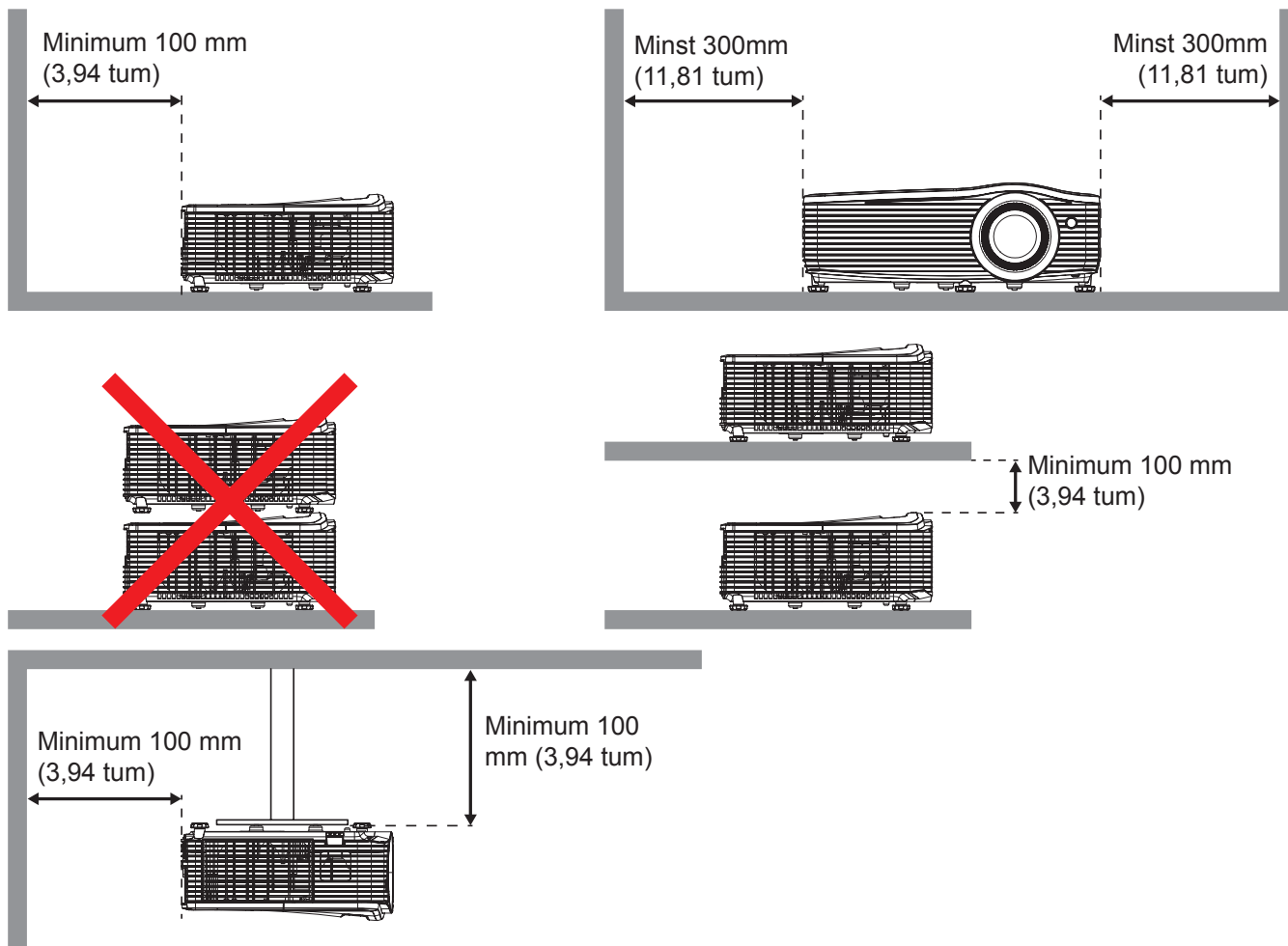

- Se till att inloppsventilerna inte återvinnar hetluft från utloppsventilerna.
- När du använder projektorn i ett slutet utrymme, se till att den omgivande lufttemperaturen i höljet inte överskrider driftstemperaturen medan projektorn är igång, och att inlopps- och utloppsventilerna inte är blockerade.
- Alla höljen ska godkännas genom en certifierad värmevärdering för att säkerställa att projektorn inte återvinner utloppsluft eftersom det kan leda till att enheten stängs av även om höljets temperatur ligger inom det godkända driftstemperaturområdet.

INSTALLATION OCH KONFIGURATION

Ansluta källor till projektorn

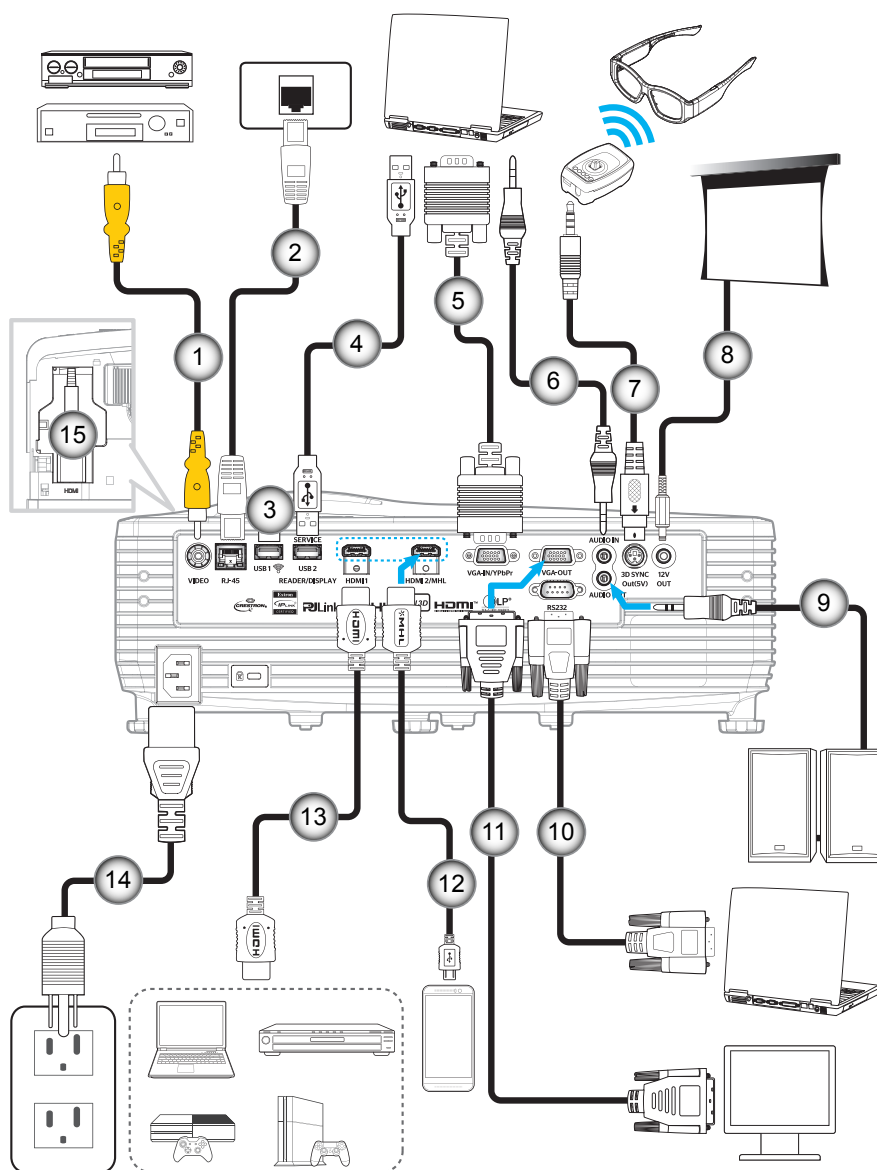

Nej	Objekt	Nej	Objekt
1.	Videokabel	9.	Ljudutgångskabel
2.	RJ-45-kabel	10.	RS232-kabel
3.	Wi-Fi-dongel	11.	VGA ut-kabel
4.	USB-kabel	12.	MHL-kabel
5.	VGA in-kabel	13.	HDMI-kabel
6.	Ljud in-kabel	14.	Strömsladd
7.	3D-sändarkabel	15.	HDMI-dongle (*)
8.	12 V kontakt		

Observera:

- På grund av storleksbegränsningen rekommenderar vi användning av MHL-drivna HDMI-donglar som är lika med eller mindre än 87 x 35 x 10 mm. Om du använder både MHL- och HDMI-portarna samtidigt bör MHL-donglarna vara lika med eller mindre än 48 x 35 x 10 mm.
- Om din MHL-drivna dongle är större än måtten som föreslås kan du använda den extra HDMI-porten som hittas på baksidan tillsammans med USB-porten för att driva donglen.
- (*) Tillgänglighet för HDMI3-kontakt beror på modeller.

INSTALLATION OCH KONFIGURATION

Justera den projicerade bilden

Bildhöjd

Projektorn är utrustad med hissbara fötter för justering av bildhöjden.

1. Leta reda på de justerbara fötterna som du vill ändra på undersidan av projektorn.
2. Vrid den justerbara foten medurs eller moturs för att sänka eller höja projektorn.

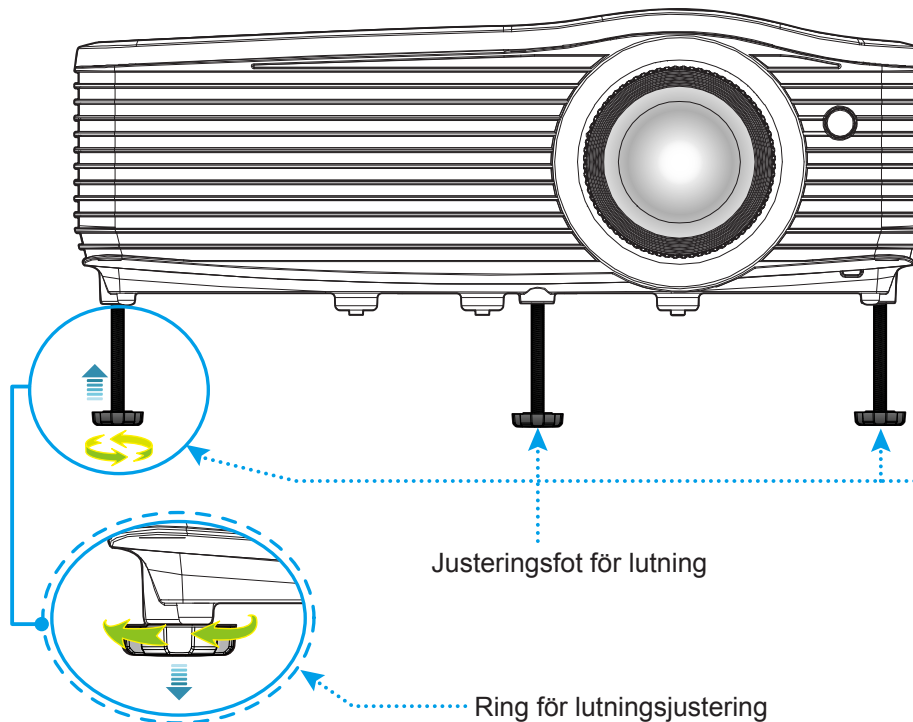

Zoom och fokus

- Justera bildstorleken genom att vrida zoomreglaget medurs eller moturs för att öka eller minska den projicerade bildens storlek.
- Justera fokus genom att vrida fokusringen medurs eller moturs tills bilden är skarp och tydlig.

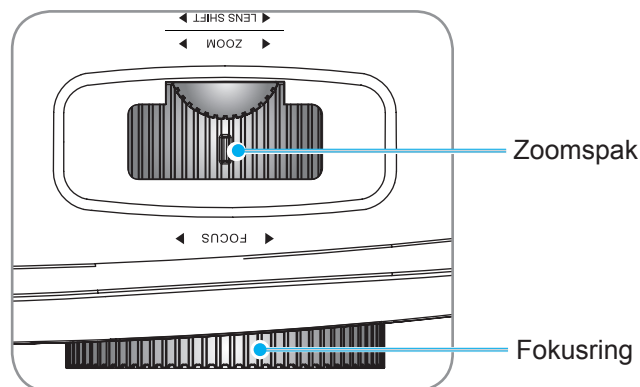

INSTALLATION OCH KONFIGURATION

Konfiguration av fjärrkontroll

Installation / byte av batterier

Två AAA-batterier medföljer för fjärrkontrollen.

1. Ta bort batteriluckan på baksidan av fjärrkontrollen.
2. Sätt i AAA-batterier i batterifacket enligt bilden.
3. Sätt tillbaka locket på fjärrkontrollen.

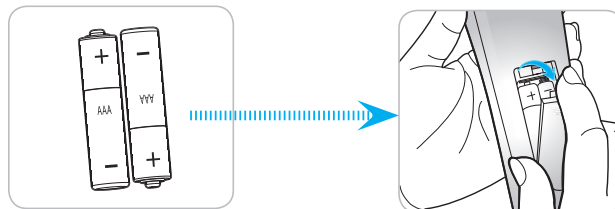

Observera: Ersätt endast med samma eller motsvarande typ av batterier.

VARNING

Felaktig användning av batterierna kan resultera i läckage av kemiska ämnen eller explosion. Var noga med att följa nedanstående instruktioner.

- Blanda inte batterier av olika typer. Olika typer av batterier har olika egenskaper.
- Blanda inte gamla och nya batterier. Om gamla och nya batterier blandas kan det förkorta livslängden på de nya batterierna eller orsaka kemiskt läckage i de gamla batterierna.
- Ta ut batterierna direkt när de är förbrukade. Kemikalier som läcker från batterier och kommer i kontakt med huden kan orsaka utslag. Om du hittar något kemiskt läckage, torka upp det noggrant med en tygtrasa.
- Batterierna som medföljer produkten kan ha en något kortare livslängd än helt nya batterier på grund av lagringsförhållanden.
- Ta ut batterierna ur fjärrkontrollen om du inte kommer att använda den under en längre tid.
- Vid kassering av batterier måste du följa lagarna för din kommun eller land.

Effektiv räckvidd

Infraröd (IR) fjärrkontrollsensor sitter på ovansidan och framsidan av projektorn. Se till att hålla fjärrkontrollen med en vinkel på 30 grader vinkelrät mot projektorns IR-fjärrkontroll-sensor för att den ska fungera korrekt. Avståndet mellan fjärrkontrollen och sensorn bör inte överstiga 6 meter.

Observera: När fjärrkontrollen riktas direkt (0 graders vinkel) mot IR-sensorn bör avståndet mellan fjärrkontrollen och sensorn inte överstiga 8 meter (~ 26 fot).

- Kontrollera att det inte finns några hinder mellan fjärrkontrollen och IR-sensorn på projektorn som kan blockera den infraröda strålen.
- Kontrollera att IR-sändaren på fjärrkontrollen inte är utsatt för direkt sol- eller lysrörsljus.
- Håll fjärrkontrollen minst 2m bort från lysrör, annars kan fjärrkontrollen sluta fungera.
- Om fjärrkontrollen är för nära lysrör kan den ibland fungera sämre.
- Om fjärrkontrollen och projektorn befinner sig på mycket kort avstånd från varandra, kan fjärrkontrollen fungera sämre.
- När du riktar mot skärmen är det effektiva avståndet mindre än 5m från fjärrkontrollen till skärmen och återspeglar IR-strålar tillbaka till projektorn. Den effektiva räckvidden kan dock variera beroende på skärm.

INSTALLATION OCH KONFIGURATION

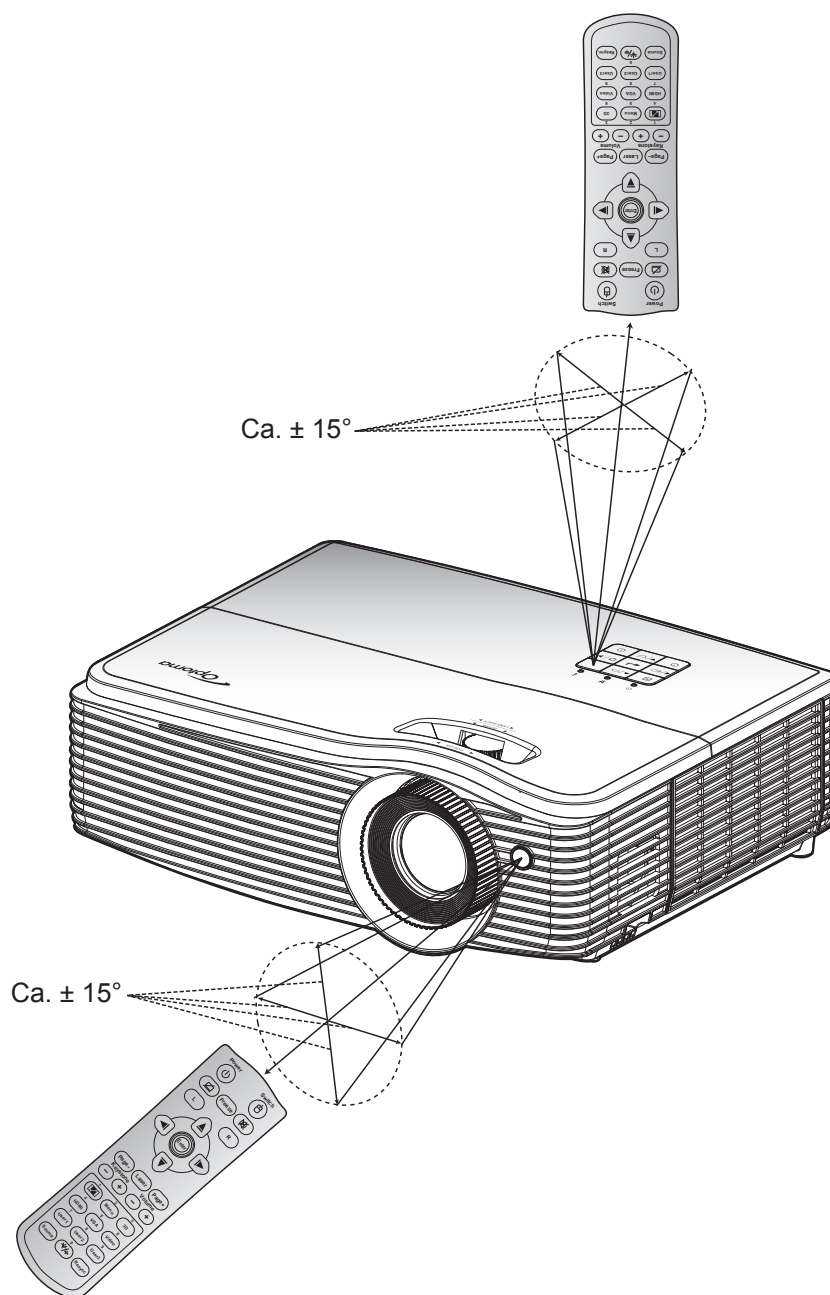

ANVÄNDA PROJEKTORN

Slå på/stänga av projektorn

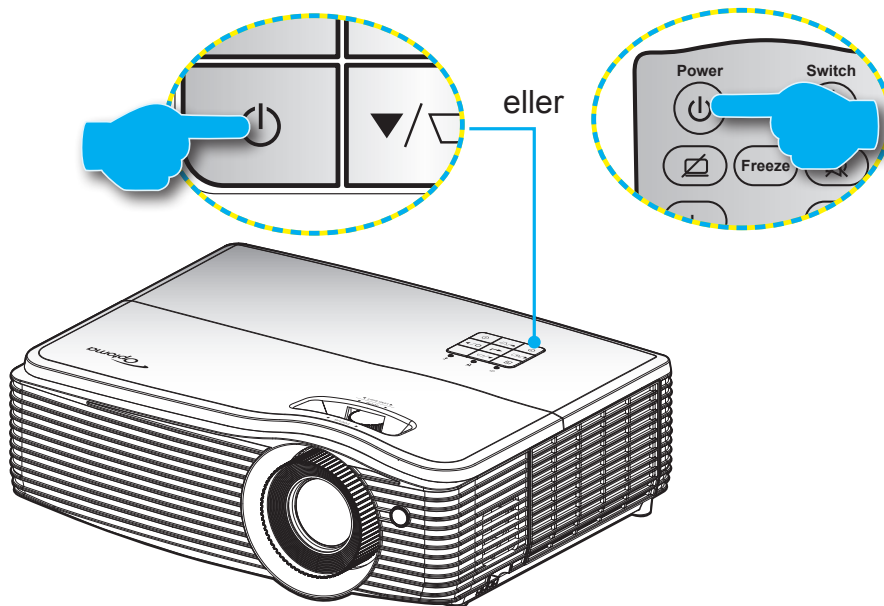

Slå på

1. Anslut nätkabeln och signal/källa-kabeln ordentligt. Vid anslutning lyser På/Standby LED-indikatorn röd.
2. Slå på projektorn genom att trycka på knappen "⏻" på projektorns knappsats eller fjärrkontrollen.
3. En startskärm visas i cirka 10 sekunder och På/Standby-lampan kommer att blinka blått.

Observera: Första gången projektorn slås på ombeds du att välja språk, projektläge och andra inställningar.

Stänga av

1. Stäng av projektorn genom att trycka på knappen "⏻" på projektorns knappsats eller fjärrkontrollen.
2. Följande meddelande visas:

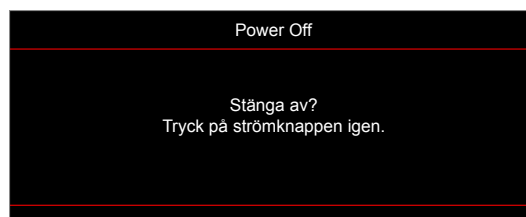

3. Tryck på knappen "⏻" igen för att bekräfta, för att inte meddelandet ska försvinna efter 15 sekunder. När du trycker på knappen "⏻" en andra gång kommer projektorn att stängas av.
4. Avkylningsfläktarna fortsätter att fungera i ungefär 10 sekunder för avkylningscykeln och På/Standby-lampan kommer att blinka blått. När På/Standby LED-indikatorn lyser rött har projektorn gått in i standbyläget. Om du vill slå på projektorn igen måste du vänta tills kylcykeln är klar och projektorn har försatts i standbyläge. När projektorn är i standbyläge, tryck på knappen "⏻" igen för att slå på projektorn.
5. Dra ut nätkabeln från eluttaget och projektorn.

Observera: Det rekommenderas inte att projektorn slås på omedelbart efter avstängning.

ANVÄNDA PROJEKTORN

Välja en ingångskälla

Slå på den anslutna källan som du vill ska visas på skärmen, t.ex. dator, notebook, videospelare osv. Projektorn upptäcker automatiskt källan. Om flera källor är anslutna, tryck på knappen “↔” på projektorns knappsats eller **Source** -knappen på fjärrkontrollen för att välja önskad ingång.

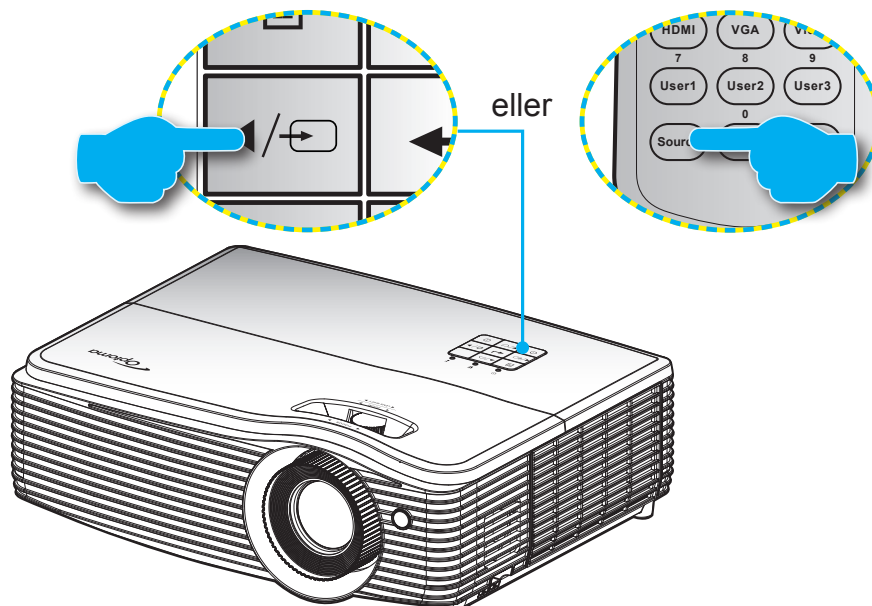

ANVÄNDA PROJEKTORN

Menynavigering och funktioner

Projektorn har flerspråkig skärmmeny som gör det möjligt för dig att göra bildjusteringar och ändra ett stort antal inställningar. Projektorn känner automatiskt av källan.

1. Du öppnar OSD-menyn genom att trycka på knappen "☰" på projektorns knappsats eller knappen **Meny** på fjärrkontrollen.
2. När skärmmenyn visas, använd ▲▼-knapparna för att välja önskat objekt i huvudmenyn. När du gör ett val på en viss sida trycker du på knappen "←" på projektorns knappsats eller **Enter** på fjärrkontrollen för att gå in i undermenyn.
3. Använd ▲▼-knapparna för att välja önskat objekt i undermenyn och tryck sedan på ←/Enter för att visa fler inställningar. Justera inställningarna med hjälp av ◀▶-knapparna.
4. Välj nästa objekt som ska justeras i undermenyn och justera enligt beskrivning ovan.
5. Tryck ←/Enter för att bekräfta och skärmen återgår till huvudmenyn.
6. Avsluta genom att trycka på ☰/Menu igen. Skärmmenyn kommer att stängas och projektorn sparar automatiskt de nya inställningarna.

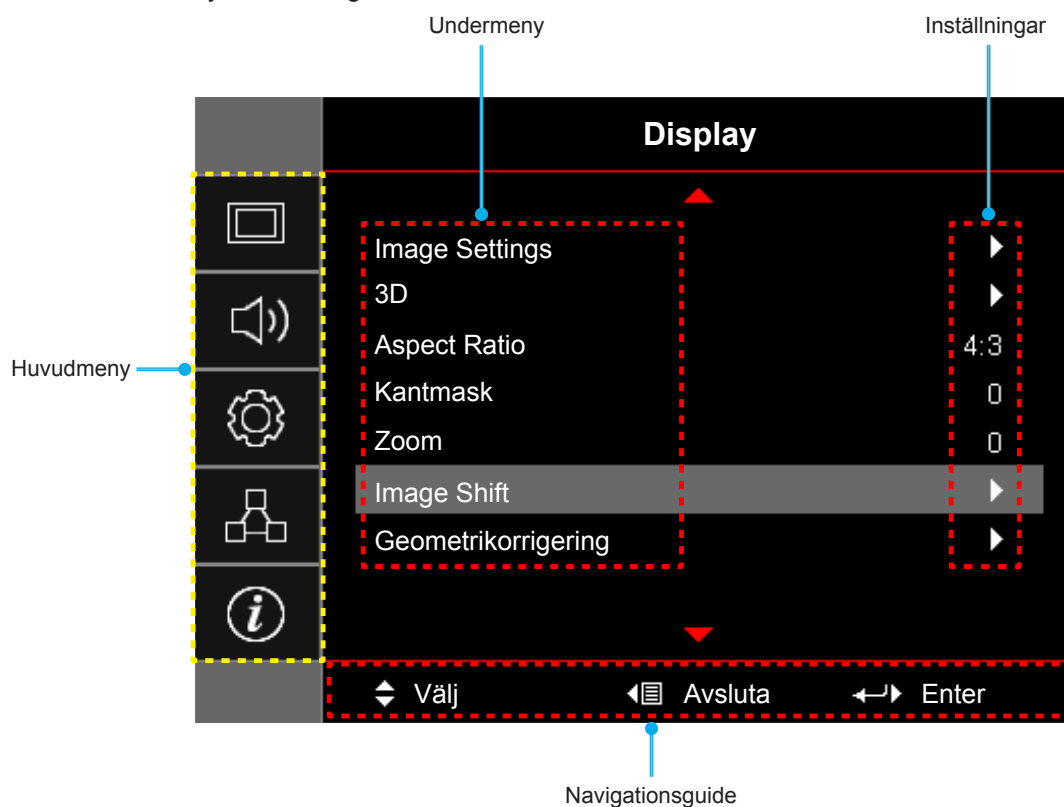

ANVÄNDA PROJEKTORN







Skärmmenyträd

Huvudmeny	Undermeny	Undermeny 2	Undermeny 3	Undermeny 4	Värden		
Display	Image Settings	Bild läge			Presentation		
					Ljusstark		
					Bio		
					Spel		
					sRGB		
					DICOM SIM.		
					Personlig		
					3D		
		Väggfärg				Av [Standard]	
						Svarttavla	
						Ljusgul	
						Ljusgrön	
						Ljusblå	
						Rosa	
						Grå	
		Ljusstyrka				-50~50	
		Kontrast				-50~50	
		Skärpa				1~15	
		Färg				-50~50	
		Färgton				-50~50	
		Gamma		Film			
				Video			
				Grafik			
				Standard (2.2)			
				1.8			
				2.0			
				2.4			
			2.6				
		Färginställningar		BrilliantColor™			1~10
			Färgtemperatur				Varm
							Standard
							Kall
							Kall
Color Matching	Färg					R [standard]	
						G	
						B	
						C	
						Y	
					M		
					W		
	Färgmättnad			-50~50			
	Färgton			-50~50			

ANVÄNDA PROJEKTORN

Huvudmeny	Undermeny	Undermeny 2	Undermeny 3	Undermeny 4	Värden	
Display	Image Settings	Färginställningar	Color Matching	Ökning	-50~50	
				Återställ	Avbryt [Standard] Ja	
				Avsluta		
			RGB ökning /Bias	Ökning röd	-50~50	
				ökning grön	-50~50	
				ökning blå	-50~50	
				Röd Bias	-50~50	
				Grön Bias	-50~50	
				Blå Bias	-50~50	
				Återställ	Avbryt [Standard] Ja	
			Avsluta			
			Färgområde [Ej HDMI-ingång]		Auto [Standard] RGB YUV	
				Färgområde [HDMI-ingång]		Auto [Standard] RGB(0~255) RGB(16~235) YUV
					Vitnivå	0 ~ 31 (beror på signalen)
			Svartnivå		-5 ~ 5 (beror på signalen)	
			IRE		0 7.5	
				Signal	Automatic	Av På [Standard]
			Frekvens		-50~50 (beror på signalen) [Standard: 0]	
		Fas	0 ~ 31 (beror på signalen) [Standard: 0]			
		H. Position	-50~50 (beror på signalen) [Standard: 0]			
		V.Position	-50~50 (beror på signalen) [Standard: 0]			
		Inställning ljusstyrka		Ljusstark Eco. Dynamic Eco+		
			Återställ			

ANVÄNDA PROJEKTORN

Huvudmeny	Undermeny	Undermeny 2	Undermeny 3	Undermeny 4	Värden	
Display	3D	3D-läge			Av	
					DLP-länk [Standard]	
					IR	
		3D->2D			3D [Standard]	
					L	
					R	
		3D-Format			Auto [Standard]	
					SBS	
					Top and Bottom	
					Frame Sequential	
		3D Synk. Invert			På	
					Av [Standard]	
	Aspect Ratio				4:3	
					16:9	
					16:10	
					LBX	
					Ursprunglig	
					Auto	
	Kantmask				0~10 [Standard: 0]	
	Zoom				-5~25 [Standard: 0]	
	Image Shift	 H				-100~100 [Standard: 0]
		 V				-100~100 [Standard: 0]
	Geometri korrigerig	Fyrhörnsjustering				
		H Keystone				-20~20 [Standard: 0]
		V. Keystone				-20~20 [Standard: 0]
		Automatisk keystone				Av [Standard]
					På	
Återställ						
Ljud	Tyst				Av [Standard]	
					På	
	Volym				0-10 [Standard: 5]	
	Audio Out (Standby)				Av [Standard]	
				På		
Inställning	Projektion				Front 	
					Rear 	
					Tak-topp  [Standard]	
					Bak-övre 	
	Skärmen-typ				16:9	
					16:10 [Standard]	

ANVÄNDA PROJEKTORN

Huvudmeny	Undermeny	Undermeny 2	Undermeny 3	Undermeny 4	Värden		
Inställning	Lampinställning	lappåminnelse			Av		
					På [Standard]		
		Lampåterställning			Avbryt [Standard]		
	Filter Settings	Optional Filter Installed				Ja	
						Nej [Standard]	
		Filter Usage Hours				(Skrivskyddad)	
		Filter Reminder				Av	
						300 hr	
						500 hr [Standard]	
						800 hr	
		Filter Reset				1000 hr	
					Avbryt [Standard]		
	Power Settings	Direktpåslag				Ja	
						Av [Standard]	
		Signal ström på					På
							Av [Standard]
		Auto. Avstängning (min)				0~180 (5 min steg) [Standard: 20]	
		Avstängningstimer (min)	Alltid på				0 ~ 990 (30 min steg) [Standard: 0]
							Nej [Standard]
		Quick Resume					Ja
							Av [Standard]
		Strömläge(Standby)					På
						Aktiv	
	USB					Eco. [Standard]	
						Av	
						På	
	Säkerhet	Säkerhet				Auto [Standard]	
						Av	
		Säkerhetstimer			Månad		
					Dag		
					Timmar		
	Ändra lösenord						
	HDMI Link Settings	HDMI Link				Av	
					På		

ANVÄNDA PROJEKTORN

Huvudmeny	Undermeny	Undermeny 2	Undermeny 3	Undermeny 4	Värden	
Inställning	Testmönster				Grönt rutnät	
					Magenta rutnät	
					Vitt rutnät	
					Vit	
					Av	
	Fjärrkontrollinställning [beroende på fjärrkontroll]	IR funktion				På
						Av
		Egen1				HDMI 2
						Testmönster
						LAN
						Ljusstyrka
						Kontrast
						Avstängningstimer
						Color Matching
						Färgtemperatur
						Gamma
						Projektion
						Lampinställning
						Zoom
						Frys
						MHL
			Egen2			
						Testmönster
						LAN
						Ljusstyrka
						Kontrast
						Avstängningstimer
				Color Matching		
				Färgtemperatur		
				Gamma		
				Projektion		
			Lampinställning			
			Zoom			
			Frys			
			MHL			

ANVÄNDA PROJEKTORN

Huvudmeny	Undermeny	Undermeny 2	Undermeny 3	Undermeny 4	Värden	
Inställning	Fjärrkontrollsinställning [beroende på fjärrkontroll]	Egen3			HDMI 2	
					Testmönster	
					LAN	
					Ljusstyrka	
					Kontrast	
					Avstängningstimer	
					Color Matching	
					Färgtemperatur	
					Gamma	
					Projektion	
					Lampinställning	
					Zoom	
					Frys	
					MHL	
		Projektor ID				0~99
		12 V utlösare				Av
						På
		Options	Språk			English [Standard]
						Deutsch
						Français
						Italiano
						Español
						Português
						Polski
						Nederlands
						Svenska
						Norsk/Dansk
						Suomi
						ελληνικά
						繁體中文
						简体中文
						日本語
						한국어
					Русский	
					Magyar	
					Čeština	
					عربي	
			ไทย			
			Türkçe			
			فارسی			
			Tiếng Việt			
			Bahasa Indonesia			
			Română			
			Slovenčina			

ANVÄNDA PROJEKTORN

Huvudmeny	Undermeny	Undermeny 2	Undermeny 3	Undermeny 4	Värden	
Inställning	Options	Dold text			CC1	
					CC2	
					Av [Standard]	
		Menu Settings	Menyplacering			Överst till vänster
						Överst till höger
						Center [Standard]
						Nederst till vänster
						Nederst till höger
			Menu Timer			Av
						5 sek.
						10 sek. [Standard]
		Auto källa			Av [Standard]	
					På	
		Ingångskälla			HDMI1	
					HDMI2/MHL	
					VGA	
					Video	
					Network Display	
					USB Display	
					USB Reader	
			Input Name	HDMI1		
						Anpassad
		HDMI2/MHL				Standard [Standard]
						Anpassad
		VGA				Standard [Standard]
						Anpassad
		Video				Standard [Standard]
						Anpassad
		Network Display				Standard [Standard]
						Anpassad
		USB Display				Standard [Standard]
						Anpassad
		USB Reader				Standard [Standard]
						Anpassad
		Förstärkt kylning				Av [Standard]
						På
		Display Mode Lock			Av [Standard]	
					På	
		Lås knappsats			Av [Standard]	
					På	

ANVÄNDA PROJEKTORN

Huvudmeny	Undermeny	Undermeny 2	Undermeny 3	Undermeny 4	Värden
Inställning	Options	Dölj information			Av [Standard]
					På
		Bakgrundsfärg			Ingen [Standard]
					Blå
					Röd
					Grön
					Grå
			Logotyp		
	Återställ	Reset OSD			Avbryt [Standard]
					Ja
	Reset to Default			Avbryt [Standard]	
				Ja	
Nätverk	LAN	Nätverksstatus			(skrivskyddad)
		MAC-adress			(skrivskyddad)
		DHCP			Av [Standard]
					På
		IP-adress			192.168.0.100 [Standard]
		Subnetmask			255.255.255.0 [Standard]
		Nätbrygga			192.168.0.254 [Standard]
		DNS			192.168.0.51 [Standard]
	Återställ				
	Control	Crestron			Av
					På [Standard] Observera: Port 41794.
		Extron			Av
					På [Standard] Observera: Port 2023.
		PJ Link			Av
					På [Standard] Observera: Port 4352
		AMX Device Discovery			Av
					På [Standard] Observera: Port 9131
		Telnet			Av
					På [Standard] Observera: Port 23
		HTTP			Av
				På [Standard] Observera: Port 80	

ANVÄNDA PROJEKTORN

Huvudmeny	Undermeny	Undermeny 2	Undermeny 3	Undermeny 4	Värden	
Information	Regulatory					
	Serial Number					
	Source					
	Resolution				00x00	
	Refresh Rate				0,00Hz	
	Bild läge					
	Strömläge(Standby)					
	Lampans brinntid	Starkt ljus				0 hr
		Eco-läge				0 hr
		Dynamiskt läge				0 hr
		Eco+-läge				0 hr
		Totalt antal timmar				
	Nätverksstatus					
	IP-adress					
	Projektor ID				00~99	
	Filter Usage Hours					
	Inställning ljusstyrka					
	FW-version	System				
LAN						
MCU						
AM						

ANVÄNDA PROJEKTORN

Visa meny

Visa menyn för bildinställningar

Bild läge(Dataläge)

Det finns många fabriksinställningar optimerade för olika typer av bilder.

- **Presentation:** Detta läge är lämpligt för visa PowerPoint-presentationer när projektorn är ansluten till en dator.
- **Ljusstark:** Max. ljusstyrka från datorringång.
- **Bio:** Välj detta läge för hemmabio.
- **Spel:** Välj detta läge för att öka ljusstyrkan och svarstiden för spel.
- **sRGB:** Standardiserad exakt färg.
- **DICOM SIM.:** Det här läget kan projicera en monokrom medicinsk bild som t.ex. en röntgenbild, magnetisk resonanstomografi (MRI) osv.
- **Personlig:** Memorera användarens inställningar.
- **3D:** För att uppleva 3D-effekten måste du ha 3D-glasögon. Se till att din dator/bärbar enhet har en 120 Hz utsignal-grafikkort med fyrdubbel buffring och en 3D-spelare installerat.

Väggfärg

Använd den här funktionen för att få en optimerad bild enligt väggfärgen. Välj mellan Av, Svarttavla, Ljusgul, Ljusgrön, Ljusblå, Rosa och Grå.

Ljusstyrka

Ändra ljusstyrkan i bilden.

Kontrast

Kontrasten kontrollerar graden av skillnad mellan de ljusaste och mörkaste partierna i bilden.

Skärpa

Justerar bildens skärpa.

Färg

Justera en videobild från svart och vit till helt mättade färger.

Färgton

Justerar färgbalansen för rött och grönt.

Gamma

Ställ in gammakurvans typ. Efter att den första installationen och fi ninställningen är avklarad använder du Gammajusteringen för att optimera din bildvisning.

- **Film:** För hemmabio.
- **Video:** För video- eller TV-källa.
- **Grafik:** För dator-/fotokälla.
- **Standard (2.2):** För standardiserad inställning.
- **1,8/ 2,0/ 2,4/ 2,6:** För specifik dator-/fotokälla.

ANVÄNDA PROJEKTORN

Färginställningar

Konfigurera färginställningar.

- **BrilliantColor™:** Detta justerbara objekt utnyttjar en ny färgbehandlingsalgoritm och förstärkningar för att möjliggöra högre ljusstyrka samtidigt som det ger äkta, mer vibrerande färger i bilden.
- **Färgtemperatur:** Välj en färgtemperatur från Varm, Standard, Kall eller Kall.
- **Color Matching:** Välj följande alternativ:
 - Färg: Justera röd (R), grön (G), svart (B), cyan (C), gul (Y), magenta (M) och vit (W) nivå för bilden.
 - Färgmättnad: Justera en videobild från svart och vit till helt mättade färger.
 - Färgton: Justerar färgbalansen för rött och grönt.
 - Ökning: Justera bildens ljusstyrka.
 - Återställ: Återställ fabriksinställningar för färgmatching.
 - Avsluta: Avsluta menyn "Color Matching".
- **RGB ökning /Bias:** Inställningarna gör att du kan konfigurera skärmens ljusstyrka (förstärkning) och kontrast (bias) i en bild.
 - Återställ: Återställ fabriksinställningar för RGB ökning/bias.
 - Avsluta: Avsluta menyn "RGB ökning /Bias".

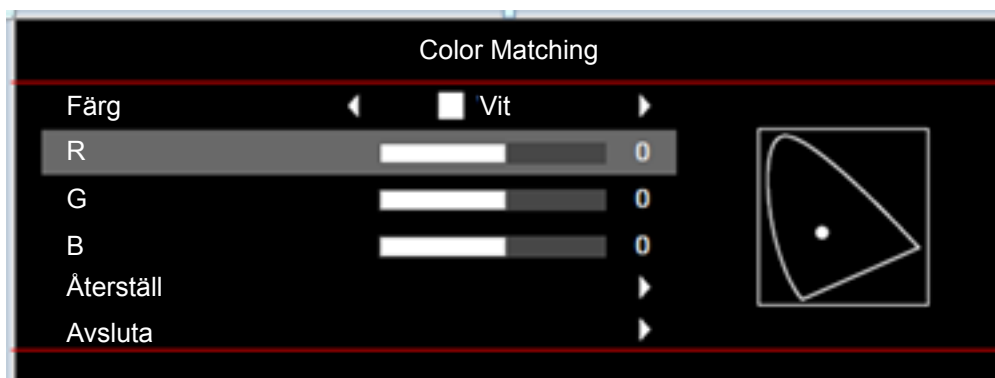

- **Färgområde (endast för icke-HDMI-ingång):** Välj en lämplig färgmatristyp från följande: Auto, RGB, eller YUV.
- **Färgområde (endast för HDMI-ingång):** Välj en lämplig färgmatristyp från följande: Auto, RGB (0-255), RGB (16-235), och YUV.
- **Vitnivå:** Tillåter användaren att justera vitnivån när videosignaler matas in.
Observera: Vitnivå kan endast justeras för videoingångskälla.
- **Svartnivå:** Tillåter användaren att justera svartnivån när videosignaler matas in.
Observera: Svartnivå kan endast justeras för videoingångskälla.
- **IRE:** Tillåter användaren att justera IRE-värdet när videosignaler matas in.
Observera:
 - IRE är endast tillgängligt med NTSC videoformat.
 - IRE kan endast justeras för videoinmatningskällor.

ANVÄNDA PROJEKTORN

Signal

Justera alternativ för signal.

- **Automatic:** Konfigurerar signalen automatiskt (frekvens- och fasobjekt är gråmarkerade). Om Automatiskt-funktionen är inaktiverad kommer frekvens- och fasobjekt att visas inställning och sparning av inställningarna.
- **Frekvens:** Ändra visningsdatafrekvens så att den motsvarar datorns grafikkort. Använd denna funktion endast om bilden flimrar vertikalt.
- **Fas:** Synkronisera signaltiming på skärmen med grafikkortet. Om bilden är ostadig eller flimrande, använd den här funktionen för att korrigera den.
- **H. Position:** Justerar bildens horisontella position.
- **V.Position:** Justerar bildens vertikala position.

Observera: Signal kan endast justeras för RGB/komponent inmatningskällor.

Inställning ljusstyrka

Justera inställningarna för ljusstyrkans läge för lampbaserade projektorer.

- **Ljusstark:** Välj "Ljusstark" för att öka ljusstyrkan.
- **Eco.:** Välj "Eco." för att dimma projektorlampan, vilket minskar strömförbrukningen och förlänger lampans livslängd.
- **Dynamic:** Välj "Dynamic" för att dimma lampeffekten som baseras på innehållets ljusstyrka och justera lampans strömförbrukning mellan 100 och 30 % dynamiskt. Lampans livslängd förlängs.
- **Eco+:** När läget Eco+ är aktiverat identifieras ljusstyrkan automatiskt för att sänka lampans strömförbrukning betydligt (upp till 70 %) under perioder utan aktivitet.

Återställ

Återställ fabriksinställningar för färginställningar.

Visa 3D-meny.

3D-läge

Använd detta alternativ för att avaktivera 3D-funktionen eller välj lämplig 3D-funktion.

- **Av:** Välj "Av" för att stänga av 3D-läget.
- **DLP-länk:** Välj för att använda optimerade inställningar för DLP 3D-glasögon.
- **IR:** Välj "IR" för att använda optimerade inställningar för IR 3D-glasögon.

3D->2D

Använd det här alternativet för att ange hur 3D-innehåll ska visas på skärmen.

- **3D:** Visa 3D-signal.
- **L(Vänster):** Visa 3D-innehållets vänstra ram.
- **R(Höger):** Visa 3D-innehållets högra ram.

Observera: När du ändrar ingångskällan från 3D till 2D kontrollera att **3D-läget** är inställt på **Av**. Annars visas 2D-ingångskällan förvrängd (dubbel bild).

3D-Format

Använd det här alternativet för att välja lämpligt 3D-format-innehåll.

- **Auto:** När en 3D-identifieringssignal har upptäckts väljs 3D-formatet automatiskt.
- **SBS:** Visa 3D-signalen i "Sida-vid-sida"-format.

ANVÄNDA PROJEKTORN

- **Top and Bottom:** Visa 3D-signal i "Top and Bottom"-format.
- **Frame Sequential:** Visa 3D-signal i "Frame Sequential"-format.

3D Synk. Invert

Använd det här alternativet för att aktivera/inaktivera invertering av 3D-funktionen.

Visa menyn för Bredd–höjd-förhållande

Aspect Ratio

Välj bredd–höjd-förhållande för den visade bilden enligt följande alternativ:

- **4:3:** Detta format är avsett för 4:3-ingångskällor.
- **16:9:** Detta format är för 16:9-ingångskällor, som t ex HDTV och DVD utökad för bredbilds-TV.
- **16:10:** Det här formatet är för 16:10-ingångskällor som t.ex. bärbara datorer med bredbild.
- **LBX:** Det här formatet är för källor som inte är 16x9 eller letterbox och om ett externt 16x9-objektiv används för att visa bredd-höjd-förhållandet 2,35:1 i full upplösning.
- **Ursprunglig:** Det här formatet visar originalbilden utan skalning.
- **Auto:** Väljer automatiskt det lämpligaste visningsformatet.

Observera:

- *Detaljerad information om LBX-läget:*
 - *Vissa DVD-skivor i Letter-Box-format är inte anpassade för 16x9 TV. I dessa lägen kommer inte bilden att se korrekt ut när den visas i 16:9 läge. Försök här istället att använda 4:3-läget för att titta på DVD:n. Om innehållet inte är 4:3 visas svarta staplar runt bilden i 16:9-format. För denna typ av innehåll kan du använda LBX-läge för att fylla ut bilden i 16:9 visningen.*
 - *Om du använder en extern anamorfisk lins låter detta LBX-läge dig även att titta på ett 2,35:1-innehåll (inklusive Anamorfisk DVD och HDTV filmkälla) som stöder anamorfisk bredbild som förbättras för 16x9-visning i en bred 2,35:1-bild. I så fall syns inga svarta staplar. Lampans styrka och vertikal upplösning utnyttjas fullt.*

XGA-skalningstabell:

Source	480i/p	576i/p	1080i/p	720p
4x3	Skala till 1024x768.			
16x9	Skala till 1024x576.			
Ursprunglig	Ingen skalning görs; bilden visas med upplösning baserat på ingångskällan.			
Auto	<ul style="list-style-type: none">• Om källan är 4:3 skalas skärmtypen till 1024x768.• Om källan är 16:9 skalas skärmtypen till 1024x576.• Om källan är 15:9 skalas skärmtypen till 1024x614.• Om källan är 16:10 skalas skärmtypen till 1024x640.			

ANVÄNDA PROJEKTORN

XGA automatisk mappningsregel:

Auto	Ingångsupplösning		Auto/Skala	
	H-upplösning	V-upplösning	1024	768
4:3	640	480	1024	768
	800	600	1024	768
	1024	768	1024	768
	1600	1200	1024	768
Bred bärbar dator	1280	720	1024	576
	1280	768	1024	614
	1280	800	1024	640
SDTV	720	576	1024	576
	720	480	1024	576
HDTV	1280	720	1024	576
	1920	1080	1024	576

WXGA-skalningstabell (skärmtyp 16x10):

Observera:

- Skärmtyper som stöds, 16:9 (1280x720), 16:10 (1280x800).
- När skärmtypen är 16:9 kan 16x10-formatet ej väljas.
- När skärmtypen är 16:10 kan 16x9-formatet ej väljas.
- Om du väljer automatiskt alternativ ändras även visningsläget automatiskt.

16 : 10 skärm	480i/p	576i/p	1080i/p	720p	Dator
4x3	Skala till 1066x800.				
16x10	Skala till 1280x800.				
LBX	Skala till 1280x960 och få sedan den centrala 1280x800-bilden att visas.				
Ursprunglig	1:1 mappning centrerad.		1:1 mappning visas i 1280x800.	1280x720 centrerad.	1:1 mappning centrerad.
Auto	<ul style="list-style-type: none"> • Ingångskällan kommer att anpassas till displayområdet 1280x800 och bibehålla dess ursprungliga bildförhållande. • Om källan är 4:3 skalas skärmtypen till 1066x800. • Om källan är 16:9 skalas skärmtypen till 1280x720. • Om källan är 15:9 skalas skärmtypen till 1280x768. • Om källan är 16:10 skalas skärmtypen till 1280x800. 				

ANVÄNDA PROJEKTORN

WXGA automatisk mappningsregel (skärmen-typ 16x10):

Auto	Ingångsupplösning		Auto/Skala	
	H-upplösning	V-upplösning	1280	800
4:3	640	480	1066	800
	800	600	1066	800
	1024	768	1066	800
	1280	1024	1066	800
	1400	1050	1066	800
	1600	1200	1066	800
Bred bärbar dator	1280	720	1280	720
	1280	768	1280	768
	1280	800	1280	800
SDTV	720	576	1280	720
	720	480	1280	720
HDTV	1280	720	1280	720
	1920	1080	1280	720

WXGA-skalningstabell (skärmtyp 16x9):

16 : 9 skärm	480i/p	576i/p	1080i/p	720p	Dator
4x3	Skala till 960x720.				
16x9	Skala till 1280x720.				
LBX	Skala till 1280x960 och få sedan den centrala 1280x720-bilden att visas.				
Ursprunglig	1:1 mappning centrerad.		1:1 mappning visas i 1280x720.	1280x720 centrerad.	1:1 mappning centrerad.
Auto	<ul style="list-style-type: none"> Om detta format väljs kommer skärmtypen automatiskt att bli 16:9 (1280x720). Om källan är 4:3 skalas skärmtypen till 960x720. Om källan är 16:9 skalas skärmtypen till 1280x720. Om källan är 15:9 skalas skärmtypen till 1200x720. Om källan är 16:10 skalas skärmtypen till 1152x720. 				

WXGA automatisk mappningsregel (skärmen-typ 16x9):

Auto	Ingångsupplösning		Auto/Skala	
	H-upplösning	V-upplösning	1280	720
4:3	640	480	960	720
	800	600	960	720
	1024	768	960	720
	1280	1024	960	720
	1400	1050	960	720
	1600	1200	960	720
Bred bärbar dator	1280	720	1280	720
	1280	768	1200	720
	1280	800	1152	720

ANVÄNDA PROJEKTORN

Auto	Ingångsupplösning		Auto/Skala	
	H-upplösning	V-upplösning	1280	720
SDTV	720	576	1280	720
	720	480	1280	720
HDTV	1280	720	1280	720
	1920	1080	1280	720

1080p tabell för skalning:

Observera:

- Skärmtyper som stöds, 16:9 (1280x720), 16:10 (1280x800).
- När skärmtypen är 16:9 kan 16x10-formatet ej väljas.
- När skärmtypen är 16:10 kan 16x9-formatet ej väljas.
- Om du väljer automatiskt alternativ ändras även visningsläget automatiskt.

16 : 9 skärm	480i/p	576i/p	1080i/p	720p	Dator
4x3	Skala till 1440 x 1080.				
16x9	Skala till 1920 x 1080.				
LBX	Skala till 1920 x 1440 och få sedan den centrala 1920x1080-bilden att visas				
Ursprunglig	1:1 mappning centrerad. Ingen skalning görs; bilden visas med upplösning baserat på ingångskällan.				
Auto	<ul style="list-style-type: none"> • Om detta format väljs kommer skärmtypen automatiskt att bli 16:9 (1920x1080). • Om källan är 4:3 skalas skärmtypen till 1440x1080. • Om källan är 16:9 skalas skärmtypen till 1920x1080. • Om källan är 16:10 skalas skärmtypen till 1920x1200 och klipper området 1920x1080 för visning. 				

1080P automatisk mappningsregel:

Auto	Ingångsupplösning		Auto/Skala	
	H-upplösning	V-upplösning	1920	1080
4:3	640	480	1440	1080
	800	600	1440	1080
	1024	768	1440	1080
	1280	1024	1440	1080
	1400	1050	1440	1080
	1600	1200	1440	1080
Bred bärbar dator	1280	720	1920	1080
	1280	768	1800	1080
	1280	800	1728	1080
SDTV	720	576	1350	1080
	720	480	1620	1080
HDTV	1280	720	1920	1080
	1920	1080	1920	1080

ANVÄNDA PROJEKTORN

WUXGA-skalningstabell (skärmtyp 16x10):

16 : 10 skärm	480i/p	576i/p	1080i/p	720p	Dator
4x3	Skala till 1600x1200.				
16x9	Skala till 1920x1200.				
LBX	Skala till 1920x1440 och få sedan den centrala 1920x1200 -bilden att visas				
Ursprunglig	1:1 mappning centrerad. Ingen skalning görs; bilden visas med upplösning baserat på ingångskällan.				
Auto	<ul style="list-style-type: none"> • Om detta format väljs kommer skärmtypen automatiskt att bli 16:10 (1920x1200). • Om källan är 4:3 skalas skärmtypen till 1600x1200. • Om källan är 16:9 skalas skärmtypen till 1920x1080. • Om källan är 16:10 skalas skärmtypen till 1920x1200. 				

WUXGA automatisk mappningsregel (skärmen-typ 16x10):

Auto	Ingångsupplösning		Auto/Skala	
	H-upplösning	V-upplösning	1920	1200
4:3	640	480	1600	1200
	800	600	1600	1200
	1024	768	1600	1200
	1280	1024	1600	1200
	1400	1050	1600	1200
	1600	1200	1600	1200
Bred bärbar dator	1280	720	1920	1080
	1280	768	1920	1152
	1280	800	1920	1200
SDTV	720	576	1500	1200
	720	480	1800	1200
HDTV	1280	720	1920	1080
	1920	1080	1920	1080

WUXGA-skalningstabell (skärmtyp 16x9):

16 : 9 skärm	480i/p	576i/p	1080i/p	720p	Dator
4x3	Skala till 1440 x 1080.				
16x9	Skala till 1920 x 1080.				
LBX	Skala till 1920 x 1440 och få sedan den centrala 1920x1080-bilden att visas				
Ursprunglig	1:1 mappning centrerad. Ingen skalning görs; bilden visas med upplösning baserat på ingångskällan.				
Auto	<ul style="list-style-type: none"> • Om detta format väljs kommer skärmtypen automatiskt att bli 16:9 (1920x1080). • Om källan är 4:3 skalas skärmtypen till 1440x1080. • Om källan är 16:9 skalas skärmtypen till 1920x1080. • Om källan är 16:10 skalas skärmtypen till 1920x1200 och klipper området 1920x1080 för visning. 				

ANVÄNDA PROJEKTORN

WUXGA automatisk mappningsregel (skärmen-typ 16x9):

Auto	Ingångsupplösning		Auto/Skala	
	H-upplösning	V-upplösning	1920	1080
4:3	640	480	1440	1080
	800	600	1440	1080
	1024	768	1440	1080
	1280	1024	1440	1080
	1400	1050	1440	1080
	1600	1200	1440	1080
Bred bärbar dator	1280	720	1920	1080
	1280	768	1800	1080
	1280	800	1728	1080
SDTV	720	576	1350	1080
	720	480	1620	1080
HDTV	1280	720	1920	1080
	1920	1080	1920	1080

Visa meny för kantmask

Kantmask

Använd den här funktionen för att ta bort videokodningsljudet i utkanten av videokälla.

Visa zoommeny

Zoom

Använd för att förminska eller förstora en bild på projektionsskärmen.

Visa meny för bildförskjutning

Image Shift

Justera projicerad bildposition horisontellt (H) eller vertikalt (V).

Visa meny för geometrikorrigering

Fyrhörnsjustering

Låt bilden klämmas ihop för att passa ett område som definieras genom att flytta var och en av de fyra hörnens x- och y-position.

H Keystone

Justera bildförvrängningen horisontellt och gör en fyrkantig bild. Horisontell keystone används för att korrigera en keystone bildform där bilden till vänster och höger är ojämn i längden. Detta är avsett för användning med horisontella applikationer på axeln.

V. Keystone

Justera bildförvrängningen vertikalt och gör en fyrkantig bild. Vertikal keystone används för att korrigera en keystone bildform där topp och botten är snedställda till en av sidorna. Detta är avsett för användning med vertikala applikationer på axeln.

Automatisk keystone

Korrigerar keystone digitalt för att passa den projicerade bilden på det område som du projicerar.

ANVÄNDA PROJEKTORN

Återställ

Återställ fabriksinställningar för menyinställningar för geometrisk korrigerings.

Ljudmeny

Meny för ljud av

Tyst

Använd detta alternativ för att tillfälligt stänga av ljudet.

- **På:** Välj "På" för att stänga av ljudet.
- **Av:** Välj "Av" för att sätta på ljudet.

Observera:

- "Tyst"-funktionen påverkar både den interna och externa högtalarvolymen.
- När en extern högtalare är ansluten kommer den interna högtalare automatiskt att stängas av.

Meny för ljudvolym

Volym

Justera ljudvolymen.

Audio out (standby)-meny

Audio Out(Standby)

Aktivera eller inaktivera ljudutmatning när projektorn är i vänteläge.

Inställningsmeny

Konfigurationsmeny för projektion

Projektion

Välj önskad projektion från front, bak, tak-övre och bak-övre.

Konfigurationsmeny för skärmen-typ

Skärmen-typ

Välj skärmen-typ (16:9 eller 16:10).

De tillgängliga alternativen för bildformatinställningen (på sidan 34) beror på vald skärmtyp.

Inställningsmeny för lampan

lamppåminnelse

Välj denna funktion för att visa eller dölja varningsmeddelandena när meddelandet lampbyte visas. Meddelandet visas 30 timmar före rekommenderat lampbyte.

Lampåterställning

Nollställer lampans brinntid efter lampbyte.

ANVÄNDA PROJEKTORN

Inställningsmeny för filter

Optional Filter Installed

Ställa in varningsmeddelande.

- **Ja:** Visa varningsmeddelande efter 500 timmars användning.

Observera: "Filter Usage Hours / Filter Reminder / Filter Reset" visas endast när "Optional Filter Installed" är "Ja".

- **Nej:** Stäng av varningsmeddelande.

Filter Usage Hours

Visa filtertid.

Filter Reminder

Välj denna funktion för att visa eller dölja varningsmeddelanden när meddelandet filterbyte visas. Tillgängliga alternativ inkluderar Av, 300 hr, 500 hr, 800 h och 1000 hr.

Filter Reset

Nollställ dammfiltreraren när du bytt eller rengjort dammfiltret.

Meny för ströminställningar

Direktpåslag

Välj "På" för att aktivera läget för direkt påslagning. Projektorn slås på automatiskt när ström tillförs, utan att man behöver trycka på "Ström"-knappen på projektorns knappsats eller fjärrkontroll.

Signal ström på

Välj "På" för att aktivera Signalström-läge. Projektorn slås på automatiskt när en signal upptäcks, utan att man behöver trycka på "Ström"-knappen på projektorns knappsats eller fjärrkontroll.

Observera:

- Om alternativet "Signal ström på" är "På" kommer strömförbrukningen för projektorn i standbyläge vara över 3W.
- "Signal ström på" kan stödja VGA (RGB-signal) och HDMI.

Auto. Avstängning (min)

Ställer in intervall för nedräkningstimer. Nedräkningstimen startar när ingen signal skickas till projektorn. Projektorn stängs sedan automatiskt av då nedräkningen är slutförd (i minuter).

Avstängningstimer (min)

Konfigurera avstängningstimen.

- **Avstängningstimer (min):** Ställer in intervall för nedräkningstimer. Nedräkningstimen startar när ingen signal skickas till projektorn. Projektorn stängs sedan automatiskt av då nedräkningen är slutförd (i minuter).
Observera: Avstängningstimen återställs varje gång som projektorn stängs av.
- **Alltid på:** Kontrollera att avstängningstimen alltid på.

Quick Resume

Ställa in Quick Resume.

- **På:** Om projektorn av misstag stängs av kan man med den här funktionen omedelbart slå på projektorn igen, om man väljer att göra det inom 100 sekunder.
- **Av:** Fläkten börjar kyla systemet efter 10 sekunder när användaren stänger av projektorn.

ANVÄNDA PROJEKTORN

Strömläge(Standby)

Ställa in strömläge.

- **Aktiv:** Välj "Aktiv" för att återgå till normalt standbyläge.
- **Eco.:** Välj "Eco." för att spara ytterligare ström (< 0,5W).

Observera: *Fläktarna körs ännu i aktivt standbyläge om "Signal ström på" är aktiverat.*

USB

Ställa in USB-ströminställningar.

- **På:** Projektorn är alltid påslagen genom en USB-strömkälla.
- **Av:** USB-strömfunktionen är avstängd.
- **Auto:** Projektorn slås på automatiskt genom en USB-strömkälla.

Meny för säkerhetsinställningar

Säkerhet

Aktivera den här funktionen om du uppmanas att ange ett lösenord innan du använder projektorn.

- **På:** Välj "På" för att använda säkerhetsverifiering när projektorn sätts på.
- **Av:** Välj "Av" för att kunna slå på projektorn utan att använda lösenordsverifiering.

Säkerhetstimer

Kan välja tidsfunktionen (Månad/Dag/Timmar) för att ange hur många timmar som projektorn kan användas. När denna tid har passerats kommer du att uppmanas att ange ditt lösenord igen.

Ändra lösenord

Använd för att ställa in eller ändra lösenordet som tillfrågas när projektorn slås på.

Konfigurationsmeny för HDMI Link Settings

Observera:

- *När du ansluter HDMI CEC-kompatibla enheter till projektorn med HDMI-kablar kan de styras med samma påslagnings- eller avstängningsstatus via HDMI Link-styrningsfunktionen på projektorns skärmmeny. Denna funktion låter en eller flera enheter i en grupp slå på eller stänga av strömmen via HDMI Link-funktionen i en vanlig konfiguration och din DVD-spelare kan anslutas till projektorn via en förstärkare eller ett hemmabiosystem.*

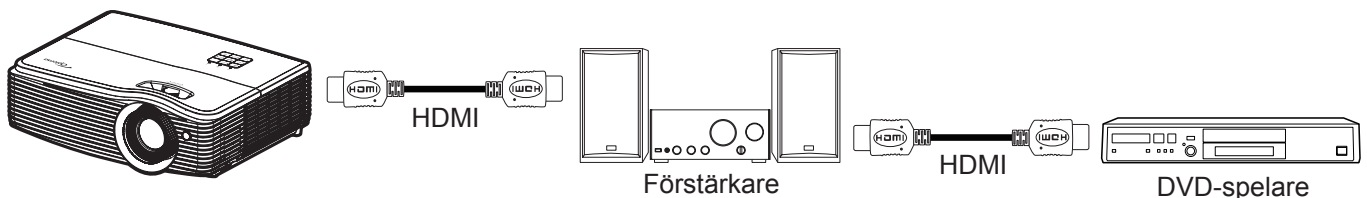

HDMI Link

Aktivera/inaktivera HDMI Link-funktionen. Inclusive TV, Power on Link och Power off Link är endast tillgängliga om inställningen är "På".

ANVÄNDA PROJEKTORN

Konfigurationsmeny för testmönster

Testmönster

Välj testmönster från Grönt rutnät, Magenta rutnät, Vitt rutnät, Vit eller inaktivera denna funktion (Av).

Inställningsmeny för fjärrkontrollsinställning

IR funktion

Ställ in IR-funktion.

- **På:** Välj "På", och projektorn kan kontrolleras med fjärrkontrollen från ovansidans IR-mottagare.
- **Av:** Välj "Av", projektorn kan inte kontrolleras via fjärrkontrollen. Genom att välja "Av" kan du använda knappsatsen.

Egen1/ Egen2/ Egen3

Tilldela den förvalda funktionen för Egen1, Egen2 eller Egen3 mellan HDMI 2, Testmönster, LAN, Ljusstyrka, Kontrast, Avstängningstimer, Color Matching, Färgtemperatur, Gamma, Projektion, Lampinställning, Zoom, Frys eller MHL.

Konfigurationsmeny för projektor ID

Projektor ID

ID-definition kan ställas in via menyn (område 0-99) och tillåter kontroll av en individuell projektor via RS232-kommando.

Ställ in menyn 12 V utlösare

12 V utlösare

Använd denna funktion för att aktivera eller inaktivera utlösaren.

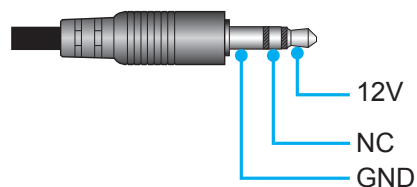

- **På:** Välj "På" för att aktivera utlösaren.
- **Av:** Välj "Av" för att inaktivera utlösaren.

ANVÄNDA PROJEKTORN

Konfigurera alternativmeny

Språk

Välj språk i den flerspråkiga OSD-menyn från Engelska, tyska, franska, italienska, spanska, portugisiska, polska, holländska, svenska, norska, danska, finska, grekiska, traditionell kinesiska, förenklad kinesiska, japanska, koreanska, ryska, ungerska, tjeckiska, arabiska, thailändska, turkiska, persiska, vietnamesiska, indonesiska, rumänska och slovakiska.

Dold text

Dold text är en textversion av programljudet eller övrig information som visas på skärmen. Om ingångssignalen innehåller dold text kan du aktivera funktionen och se på kanalerna. Tillgängliga alternativ inkluderar "Av", "CC1" och "CC2".

Observera: Dold text är endast tillgänglig för Video NTSC.

Menu Settings

Ställ in menyplacering på skärmen och konfigurera menyinställningarna för timern.

- **Menyplacering:** Välj menyplacering på skärmen.
- **Menu Timer:** Ställ in tidsgräns som OSD-menyn ska visas på skärmen.

Auto källa

Om du ställer in det här alternativet "På" och trycker på -knappen på projektorns knappsats eller -knappen på fjärrkontrollen, kommer nästa tillgängliga ingångskälla att väljas automatiskt. Ställ in "Av" för att inaktivera automatisk källfunktion.

Ingångskälla

Välj ingångskälla mellan HDMI1, HDMI2/MHL, VGA, Video, Network Display, USB Display, och USB Reader.

Input Name

Använd för att ändra namn på ingångsfunktionen för enklare igenkänning. De tillgängliga alternativen inkluderar HDMI1, HDMI2/MHL, VGA, Video, Network Display, USB Display, och USB Reader.

Förstärkt kylning

När "På" har valts, snurrar fläktarna fortare. Denna egenskap är användbar i högt belägna områden där luften är tunn.

Display Mode Lock

Välj "På" eller "Av" för att låsa eller låsa upp justeringar för visningsläget.

Lås knappsats

När funktionen Lås knappsats är "På" kommer knappsatsen vara låst. Projektorn kan dock kontrolleras via fjärrkontrollen. Genom att välja "Av" kan du använda knappsatsen igen.

Dölj information

Aktivera den här funktionen om du vill dölja informationen.

- **Av:** Välj "Av" för att visa "Söker"-meddelandet.
- **På:** Välj "På" för att dölja informationsmeddelandet.

Bakgrundsfärg

Använd denna funktion för att visa en blå, röd, grön, grå, ingen eller logotypskärm när ingen signal finns.

Observera: Om bakgrundsfärgen är inställd på "Ingen", så är bakgrundsfärgen svart.

ANVÄNDA PROJEKTORN

Konfigurera återställningsmeny

Reset OSD

Återställ till fabriksinställningar för skärmmenyns inställningar.

Reset to Default

Återställ fabriksinställningar för menyinställningar.

Nätverksmeny

Nätverk LAN-menyn

Nätverksstatus

Visa status för nätverksanslutningen (skrivskyddad).

MAC-adress

Visa MAC-adress (skrivskyddad).

DHCP

Använd detta alternativ för att aktivera eller inaktivera DHCP-funktionen.

- **På:** Projektorn erhåller en IP-adress automatiskt från ditt nätverk.
- **Av:** För att tilldela en IP-adress, subnetmask, nätbrygga och DNS-konfiguration manuellt.

Observera: Om skärmmenyn avslutas kommer inmatade värden att verkställas automatiskt.

IP-adress

Visa IP-adress.

Subnetmask

Visa nummer för subnetmask.

Nätbrygga

Visa standardnätbrygga för nätverket som anslutits till projektorn.

DNS

Visa DNS-nummer.

Hur du använder webbläsaren för att kontrollera din projektor

1. Aktivera "På" DHCP-alternativet på projektorn för att tillåta att en DHCP-server tilldelar en IP-adress automatiskt.
2. Öppna webbläsaren på din dator och ange projektorns IP-adress ("Nätverk > LAN > IP-adress").
3. Skriv in användarnamn och lösenord och klicka på "Logga in".
Projektorns konfigurationswebbgränssnitt öppnas.

Observera:

- Standardanvändare och lösenord är "admin".
- Stegen i detta avsnitt baseras på operativsystemet Windows 7.

ANVÄNDA PROJEKTORN

Skapa en direktanslutning från din dator till projektorn*

1. Aktivera "Av" DHCP-alternativet på projektorn.
2. Konfigurera IP-adressen, subnetmask, nätbrygga och DNS på projektorn ("Nätverk > LAN").
3. Öppna sidan **Nätverks- och delningscenter** på din dator och tilldela de identiska nätverksparametrarna till datorn som de är på projektorn. Klicka på "OK" för att spara parametrarna.

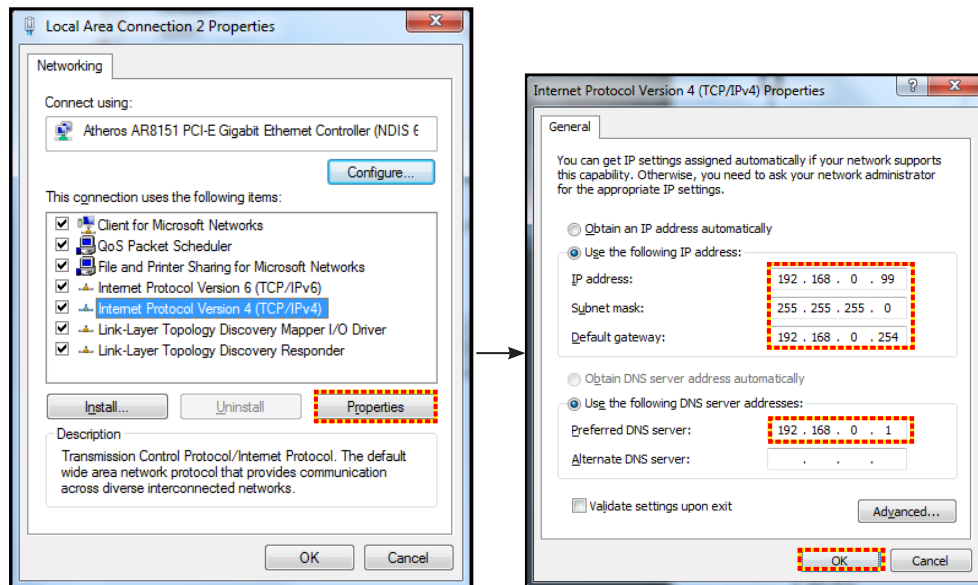

4. Öppna webbläsaren på din dator och ange IP-adressen i URL-fältet, tilldelad i steg 3. Tryck sedan på "Enter"-knappen.

Återställ

Återställ alla värden för LAN-parametrar.

Nätverkskontrollmeny

Crestron

Använd denna funktion för att välja nätverksfunktion (port: 41794).

För mer information, gå till <http://www.crestron.com> och www.crestron.com/getroomview.

Extron

Använd denna funktion för att välja nätverksfunktion (port: 2023).

PJ Link

Använd denna funktion för att välja nätverksfunktion (port: 4352).

AMX Device Discovery

Använd denna funktion för att välja nätverksfunktion (port: 9131).

Telnet

Använd denna funktion för att välja nätverksfunktion (port: 23).

HTTP

Använd denna funktion för att välja nätverksfunktion (port: 80).

ANVÄNDA PROJEKTORN

Ställa in menyn Control Settings

LAN_RJ45-funktion

För enkelhet och användarvänlighet har projektorn flera olika funktioner för nätverks- och fjärrhantering. LAN/RJ45-funktion av projektorn via nätverket, t.ex. fjärrhantering: Ström på/av, ljusstyrka och kontrastinställningar. Du kan också visa information om projektorns status, till exempel: Videokälla, ljud av osv.

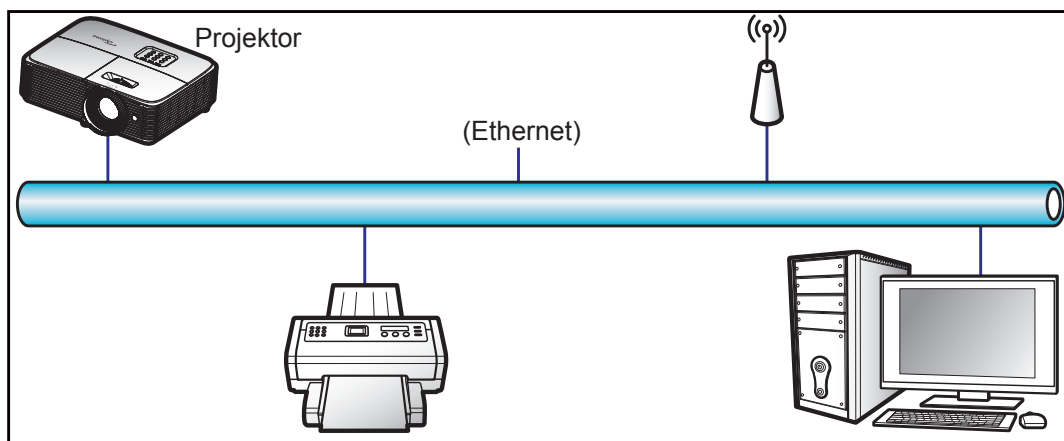

Funktioner för fast LAN-terminal

Den här projektorn kan kontrolleras genom att använda en bärbar dator eller annan extern enhet via LAN/RJ45-porten och är kompatibel med Crestron/Extron/AMX (identifiering av enheten)/PJLink.

- Crestron är ett registrerat varumärke som tillhör Crestron Electronics, Inc. i USA.
- Extron är ett registrerat varumärke som tillhör Extron Electronics, Inc. i USA.
- AMX är ett registrerat varumärke som tillhör AMX LLC i USA.
- PJLink tillämpas för varumärke och logotyp-registrering i Japan, USA och andra länder genom JBMIA.

Projektorn stöds av de angivna kommandona från Crestron Electronics controller och tillhörande programvara, till exempel RoomView®.

<http://www.crestron.com/>

Den här projektorn är kompatibel att ha stöd för Extron-enhet(er) som referens.

<http://www.extron.com/>

Den här projektorn stöds av AMX (Device Discovery).

<http://www.amx.com/>

Den här projektorn stöder alla kommandon av PJLink klass1 (Version 1.00).

<http://pjlink.jbmia.or.jp/english/>

För mer information om de olika typer av externa enheter som kan anslutas till LAN/RJ45-porten och fjärrkontrollen för projektorn, samt de kommandon som stöds för dessa externa enheter, kontakta Kundservice direkt.

ANVÄNDA PROJEKTORN

LAN RJ45

1. Anslut en RJ45-kabel till RJ45-portarna på projektorn och datorn (bärbar dator).

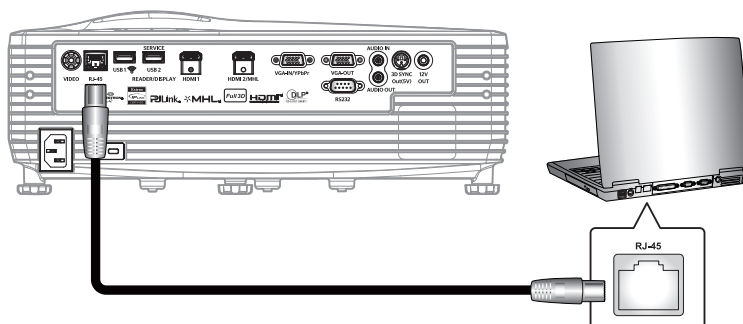

2. På datorn, välj **Start > Kontrollpanelen > Nätverksanslutningar**.

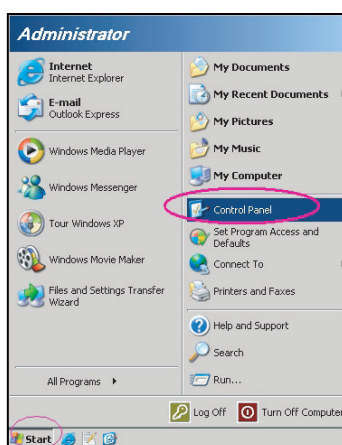

3. Högerklicka på **Anslutning till lokalt nätverk** och välj sedan **Egenskaper**.

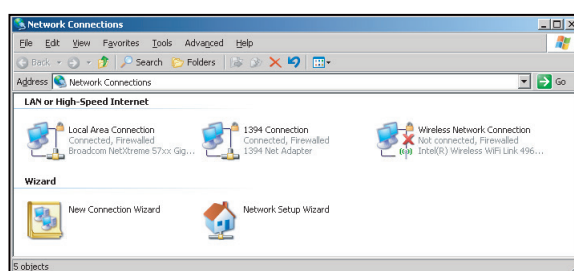

4. I fönstret **Egenskaper**, välj **fliken Allmänt** och välj sedan **Internetprotokoll (TCP/IP)**.

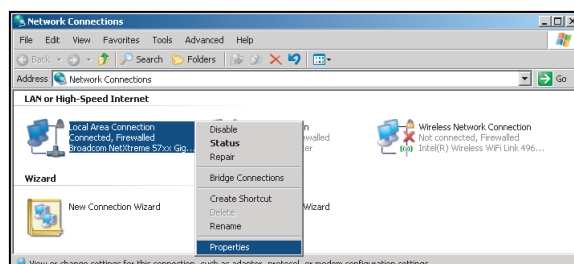

ANVÄNDA PROJEKTORN

5. Klicka på "Egenskaper".

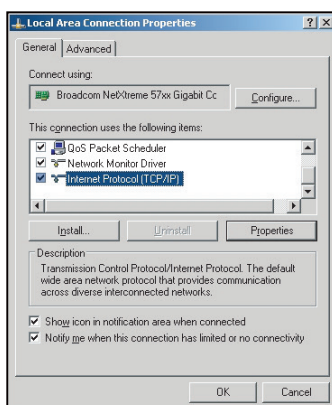

6. Ange IP-adress och subnetmask, och tryck sedan på "OK".

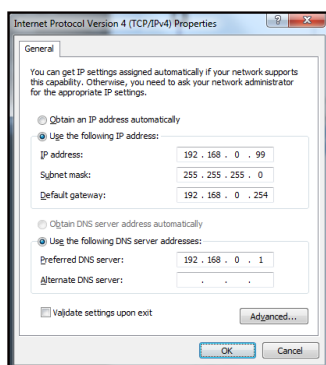

7. Tryck på "Menu"-knappen på projektorn.
8. Öppna på projektorn **Nätverk > LAN**.
9. Ange följande anslutningsparametrar:
 - DHCP: Av
 - IP-adress: 192.168.0.100
 - Subnetmask: 255.255.255.0
 - Nätbrygga: 192.168.0.254
 - DNS: 192.168.0.1
10. Tryck på "Enter" för att bekräfta inställningarna.
11. Öppna en webbläsare, t.ex. Microsoft Internet Explorer med Adobe Flash Player 9.0 eller högre installerat.
12. Ange projektorns IP-adress i adressfältet: 192.168.0.100.

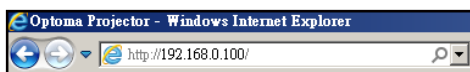

ANVÄNDA PROJEKTORN

13. Tryck på "Enter".
Projektorn är inställd för fjärrhantering. LAN/RJ45-funktionen visas som följande:

Informationssida

Model: Optoma Tool Info Contact IT Help

Optoma

Projector Information		Projector Status	
Projector Name	Optoma XGA	Power Status	Power On
Location		Source	VGA
Firmware Version	B01	Display Mode	Presentation
Mac Address	00:60:e9:20:28:3e	Projector Position	Front Desktop
Resolution	1080p 60Hz	Brightness Mode	Bright
Lamp Hours	2	Error Status	0 No Error
Assigned to	Optoma Projector		

exit

CRESTRON connected Expansion Options

Huvudsida

Model: Optoma Tool Info Contact IT Help

Optoma

Power Vol - Mute Vol +

Sources List

- HDMI 1
- HDMI 2/MHL
- VGA
- Video
- Network Display

Menu Re-Sync

Enter

AV mute Source

Freeze Contrast Brightness Sharpness

CRESTRON connected Expansion Options

Verktgssida

Model: Optoma Tool Info Contact IT Help

Optoma

Crestron Control	Projector	User Password
IP Address: 10.0.167.101	Projector Name: Optoma XGA	<input type="checkbox"/> Enabled
IP ID: 5	Location:	New Password:
Port: 41794	Assigned to: Optoma Projector	Confirm:

DHCP Enabled

IP Address: 192.168.0.100

Subnet Mask: 255.255.255.0

Default Gateway: 192.168.0.254

DNS Server: 192.168.0.51

Admin Password

Enabled

New Password:

Confirm:

Send

exit

CRESTRON connected Expansion Options

Kontakta IT helpdesk

Title X

Send

ANVÄNDA PROJEKTORN

RS232 med Telnet-funktion

Det finns alternativa RS232-kommandon, i projektorn så kallade "RS232 med TELNET" för LAN/RJ45-gränssnitt.

Snabbstartsguide för "RS232 med Telnet"

- Kontrollera och få IP-adressen på skärmen på projektorn.
- Kontrollera att datorn/bärbara datorn har åtkomst till projektorns webbsida.
- Kontrollera att inställningen "Windows-brandväggen" inaktiverats om "TELNET"-funktionen filtreras ut av datorn.

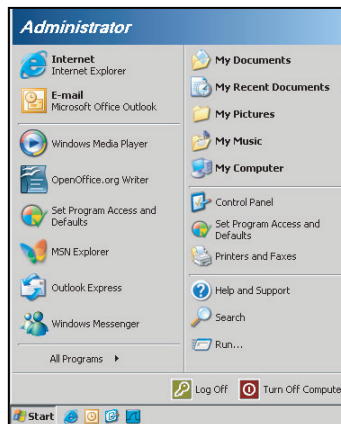

1. Välj **Start > Alla program.>Tillbehör > Kommandotolken.**

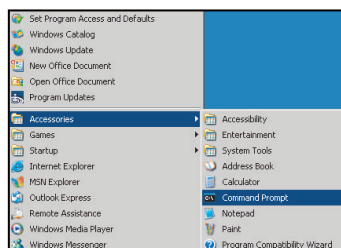

2. Ange kommandoformat på följande sätt:
 - telnet ttt.xxx.yyy.zzz 23 ("Enter"-knappen nedtryckt)
 - (ttt.xxx.yyy.zzz: Projektorns IP-adress)
3. Om Telnet-anslutningen är klar och användaren kan använda RS232-styringång, tryck på "Enter"-knappen och RS232-kommandot kommer att fungera.

Specifikation för "RS232 med TELNET":

1. Telnet: TCP.
2. Telnet-port: 23 (för mer detaljer, ta kontakt med servicetekniker eller team).
3. Telnet-verktyg: Windows "TELNET.exe" (konsolläge).
4. Frånkoppling av RS232-med-Telnet-kontroll normalt: Stäng
5. Windows Telnet-verktyg direkt efter TELNET-anslutning klar.
 - Begränsning 1 för Telnet-Control:Det finns mindre än 50 bytes för efterföljande nätverk-payload för Telnet-Control applikation.
 - Begränsning 2 för Telnet-Control:Det finns mindre än 26 byte för ett komplett RS232-kommando för Telnet-Control .
 - Begränsning 3 för Telnet-Control: Minsta fördröjning för nästa RS232-kommando måste vara större än 200 (ms).

ANVÄNDA PROJEKTORN

Informationsmeny

Informationsmeny

Visa projektorinformation enligt nedan:

- Regulatory
- Serial Number
- Source
- Resolution
- Refresh Rate
- Bild läge
- Strömläge(Standby)
- Lampans brinntid
- Nätverksstatus
- IP-adress
- Projektor ID
- Filter Usage Hours
- Inställning ljusstyrka
- FW-version

ANVÄNDA PROJEKTORN

3D-inställningar

1. Slå på projektorn.
2. Anslut din 3D-källa. Till exempel 3D Blu-ray, spelkonsol, dator, digitalbox etc.
3. Se till att du har satt in 3D-innehåll eller valt 3D-kanal.
4. Sätta på 3D-glasögonen. Se 3D-glasögonens användarhandbok om hur du använder 3D-glasögonen.
5. Projektorn kommer att automatiskt visa 3D från en 3D Blu-ray. För 3D via en digitalbox eller dator kommer du att behöva justera inställningarna i 3D-menyn.

För 3D via Blu-ray

3D visas automatiskt. Beroende på de 3D-glasögon du har kommer du antingen behöva välja DLP Link eller IR i menyn. IR 3D-glasögon levereras med en sändare som måste vara ansluten till 3D Synk-porten på projektorn. Se sidan 15.

- Meny > "Display" > "3D" > "3D-läge" > "DLP-länk"
- Meny > "Display" > "3D" > "3D-läge" > "IR"

För 3D via dator eller digitalbox

3D visas inte automatiskt. Beroende på 3D-innehåll kommer bilden antingen visas sida vid sida eller högst upp och längst ned. Se tabellen nedan.

SBS	SBS	Top and Bottom
		Top and Bottom

- För sida vid sida-bilder välj "SBS" i menyn. Meny > "Display" > "3D" > "3D-Format" > "SBS".
- För övre och nedre bilder, välj "top and bottom" i menyn. Meny > "Display" > "3D" > "3D-Format" > "Top and Bottom".

Om 3D-bilden inte ser rätt kan det vara nödvändigt att justera 3D Synk. Invert. Slå på om bilden ser konstig ut. Meny > "Display" > "3D" > "3D Synk. Invert" > "På".

Observera: Om inmatad video är vanlig 2D, tryck på "3D" och växla till "Auto". Om "SBS"-läget är aktivt kommer inte visningen av 2D-video att vara korrekt. Ändra tillbaka till "Auto" när 3D via en PC endast fungerar med vissa lösningar. Kontrollera kompatibiliteten på sidan 58.

UNDERHÅLL

Byta ut lampan

Projektorn känner automatiskt av lampans livslängd. När lampans livslängd är slut visas ett varningsmeddelande på skärmen.



När du ser det här meddelandet, kontakta din lokala återförsäljare eller servicecenter för att byta ut lampan så snart som möjligt. Var noga med att projektorn har svalnat i minst 30 minuter innan du byter lampa.



Varning! Om projektorn är takmonterad, var försiktig när du öppnar åtkomstpanelen till lampan. Du rekommenderas att bära skyddsglasögon om du ska byta lampa i en takmonterad projektor. Var försiktig så att inga lösa föremål ramlar ut från projektorn.



Varning! Lamputrymmet är varmt! Låt projektorn svalna innan du byter lampa!



Varning! För att minska risken för personskada ska du inte tappa lampmodulen eller vidröra lampan. Lampan kan gå sönder och orsaka skada om den tappas.

UNDERHÅLL

Byte av lampa (forts.)

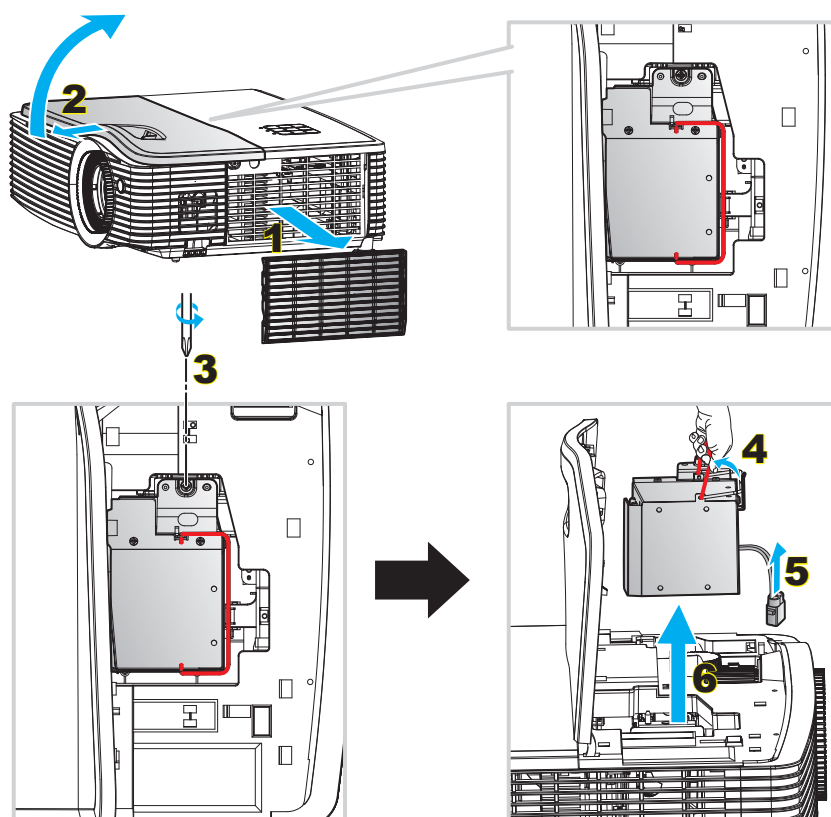

Procedur:

1. Slå av strömmen till projektorn genom att trycka på knappen "⏻" på projektorns knappsats eller fjärrkontrollen.
2. Låt projektorn att svalna i minst 30 minuter.
3. Koppla ur strömsladden.
4. Ta bort dammfiltret. **1**
5. Skjut och lyft sedan upp det övre locket. **2**
6. Skruva upp skruven på sidopanelen. **3**
7. Lyft upp lampans handtag. **4**
8. Ta ut lampkabeln. **5**
9. För att byta ut lampmodulen gör du föregående steg i omvänd ordning.
10. Slå på projektorn och återställ lampans timer.
11. Lampåterställning: (i) Tryck på "Menu" → (ii) Välj "Inställning" → (iii) Välj "Lampinställning" → (iv) Välj "Lampåterställning" → (v) Välj "Ja".

Observera:

- *Projektorn kan inte slås på om lamplocket inte har satts tillbaka på projektorn.*
- *Rör inte vid någon av lampans glasdelar. Handfett kan få lampan att splittras. Rengör lampmodulen med en torr trasa om den vidrörts av misstag.*

UNDERHÅLL

Montera och rengöra dammfiltret

Montera dammfiltret

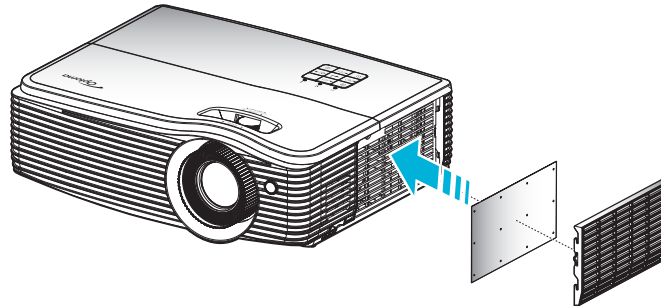

Observera: Dammfiltret krävs/medföljer endast i utvalda regioner med mycket damm.

Rengöra dammfiltret

Vi rekommenderar att du rengör dammfiltret var tredje månad. Rengör det mer ofta om projektorn används i en dammig miljö.

Procedur:

1. Slå av strömmen till projektorn genom att trycka på knappen "⏻" på projektorns knappsats eller fjärrkontrollen.
2. Koppla ur strömsladden.
3. Ta försiktigt bort dammfiltret. **1**
4. Clean or replace the dust filter. **2**
5. För att montera dammfiltret gör du föregående steg i omvänd ordning.

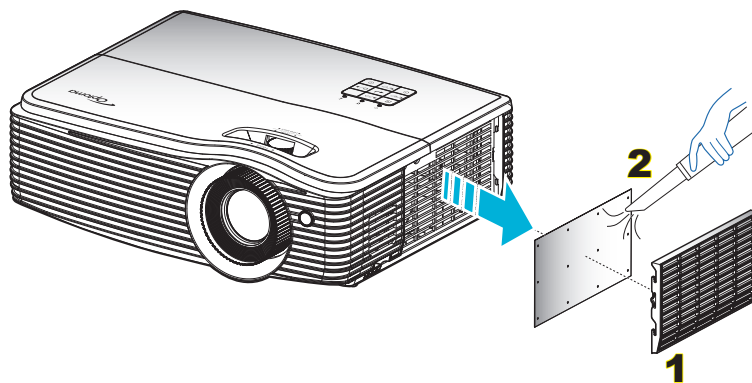

YTTERLIGARE INFORMATION

Kompatibla upplösningar

Digital kompatibilitet

B0/Etablerad timing	B0/Standard timing	B0/Detailerad timing	B1/Videoläge	B1/Detailerad timing
720x400 @ 70Hz	XGA/WXGA:	Ursprunglig timing:	640x480p @ 60Hz	1366x768 @ 60Hz
640x480 @ 60Hz	1440x900 @ 60Hz	XGA: 1024x768 @ 60Hz	720x480p @ 60Hz	1920x1080 @ 60Hz
640x480 @ 67Hz	1024x768 @ 120Hz	WXGA: 1280x800 @ 60Hz	1280x720p @ 60Hz	1920x1200 @ 60Hz(RB)
640x480 @ 72Hz	1280x800 @ 60Hz	1080p: 1920x1080 @ 60Hz	1920x1080i @ 60Hz	
640x480 @ 75Hz	1280x1024 @ 60Hz	WUXGA: 1920x1200 @ 60Hz(RB)	720(1440)x480i @ 60Hz	
800x600 @ 56Hz	1680x1050 @ 60 Hz		1920x1080p @ 60Hz	
800x600 @ 60Hz	1280x720 @ 60Hz		720x576p @ 50Hz	
800x600 @ 72Hz	1280x720 @ 120Hz		1280x720p @ 50Hz	
800x600 @ 75Hz	1600x1200 @ 60Hz		1920x1080i @ 50Hz	
832x624 @ 75Hz	1080p/WUXGA:		720(1440)x576i @ 50Hz	
1024x768 @ 60Hz	1280x720 @ 60Hz		1920x1080p @ 50Hz	
1024x768 @ 70Hz	1280x800 @ 60Hz		1920x1080p @ 24Hz	
1024x768 @ 75Hz	1280x1024 @ 60Hz		1920x1080p @ 30Hz	
1280x1024 @ 75Hz	1400x1050 @ 60Hz			
1152x870 @ 75Hz	1600x1200 @ 60Hz			
	1440x900 @ 60Hz			
	1280x720 @ 120Hz			
	1024x768 @ 120Hz			

Analog kompatibilitet

B0/Etablerad timing	B0/Standard timing	B0/Detailerad timing	B1/Detailerad timing
720x400 @ 70Hz	XGA/WXGA:	Ursprunglig timing:	1366x768 @ 60Hz
640x480 @ 60Hz	1440x900 @ 60Hz	XGA: 1024x768 @ 60Hz	1920x1080p @ 60Hz
640x480 @ 67Hz	1024x768 @ 120Hz	WXGA: 1280x800 @ 60Hz	1920x1200 @ 60Hz(RB)
640x480 @ 72Hz	1280x800 @ 60Hz	1080p: 1920x1080 @ 60Hz	
640x480 @ 75Hz	1280x1024 @ 60Hz	WUXGA:1920x1200 @ 60Hz(RB)	
800x600 @ 56Hz	1680x1050 @ 60 Hz		
800x600 @ 60Hz	1280x720 @ 60Hz		
800x600 @ 72Hz	1280x720 @ 120Hz		
800x600 @ 75Hz	1600x1200 @ 60Hz		
832x624 @ 75Hz	1080p/WUXGA:		
1024x768 @ 60Hz	1280x720 @ 60Hz		
1024x768 @ 70Hz	1280x800 @ 60Hz		
1024x768 @ 75Hz	1280x1024 @ 60Hz		
1280x1024 @ 75Hz	1400x1050 @ 60Hz		
1152x870 @ 75Hz	1600x1200 @ 60Hz		
	1440x900 @ 60Hz		
	1280x720 @ 120Hz		
	1024x768 @ 120Hz		

YTTERLIGARE INFORMATION

True 3D videokompatibilitet

Ingångsupplösning	HDMI 1.4a 3D ingång	Ingång timing		
		1280x720P @ 50Hz	Upptill och nedtill	
		1280x720P @ 60Hz	Upptill och nedtill	
		1280x720P @ 50Hz	Frame packing	
		1280x720P @ 60Hz	Frame packing	
		1920x1080i @ 50 Hz	Sida vid sida (halv)	
		1920x1080i @ 60 Hz	Sida vid sida (halv)	
		1920x1080P @ 24 Hz	Upptill och nedtill	
		1920x1080P @ 24 Hz	Frame packing	
	HDMI 1,3	1920x1080i @ 50Hz	Sida vid sida (halv)	SBS-läget är aktiverat
		1920x1080i @ 60Hz		
		1280x720P @ 50Hz		
		1280x720P @ 60Hz		
		800x600 @ 60Hz		
		1024x768 @ 60Hz		
		1280x800 @ 60Hz	Upptill och nedtill	TAB-läget är aktiverat
		1920x1080i @ 50Hz		
		1920x1080i @ 60Hz		
		1280x720P @ 50Hz		
		1280x720P @ 60Hz		
		800x600 @ 60Hz		
		1024x768 @ 60Hz	HQFS	3D-format med teknik för sekventiell bildvisning Stödjer endast kompositvideo
		1280x800 @ 60Hz		
		480i		

Observera:

- Om 3D-ingång är 1080p@ 24Hz, bör DMD spela med integral multipel med 3D-läge.
- Stöder NVIDIA 3DTV Play om det inte finns patentavgift från Optoma.
- 1080i@25Hz och 720p@50Hz kommer att köras i 100Hz; 1080p@24Hz kommer att köras i 144Hz; andra 3D-tidpunkter körs i 120Hz.

YTTERLIGARE INFORMATION

Bildstorlek och projektionsavstånd

XGA

Önskad bildstorlek						Projektionsavstånd (C)			
Diagonal		Bredd		Höjd		Bred		Tele	
m	tum	m	tum	m	tum	m	fot	m	fot
0,76	30	0,61	24	0,46	18	/	/	1,2	3,94
1,02	40	0,81	32	0,61	24	1,1	3,61	1,5	4,92
1,27	50	1,02	40	0,76	30	1,4	4,59	1,9	6,23
1,52	60	1,22	48	0,91	36	1,7	5,58	2,3	7,55
1,78	70	1,42	56	1,07	42	2,0	6,56	2,7	8,86
2,03	80	1,63	64	1,22	48	2,3	7,55	3,1	10,17
2,29	90	1,83	72	1,37	54	2,5	8,20	3,5	11,48
2,54	100	2,03	80	1,52	60	2,8	9,19	3,9	12,80
3,05	120	2,44	96	1,83	72	3,4	11,15	4,6	15,09
3,81	150	3,05	120	2,29	90	4,2	13,78	5,8	19,03
4,57	180	3,66	144	2,74	108	5,1	16,73	7,0	22,97
5,08	200	4,06	160	3,05	120	5,7	18,70	7,7	25,26
6,35	250	5,08	200	3,81	150	7,1	23,29	9,7	31,82
7,62	300	6,10	240	4,57	180	8,5	27,89	11,6	38,06

Observera: Zoomomfånget är 1,36x.

WXGA

Önskad bildstorlek						Projektionsavstånd (C)			
Diagonal		Bredd		Höjd		Bred		Tele	
m	tum	m	tum	m	tum	m	fot	m	fot
0,76	30	0,65	25,44	0,4	15,9	/	/	1,5	4,92
1,02	40	0,86	33,92	0,54	21,2	1,3	4,27	2,0	6,56
1,27	50	1,08	42,4	0,67	26,5	1,6	5,25	2,5	8,20
1,52	60	1,29	50,88	0,81	31,8	1,9	6,23	3,0	9,84
1,78	70	1,51	59,36	0,94	37,1	2,2	7,22	3,5	11,48
2,03	80	1,72	67,84	1,08	42,4	2,6	8,53	4,1	13,45
2,29	90	1,94	76,32	1,21	47,7	2,9	9,51	4,6	15,09
2,54	100	2,15	84,8	1,35	53	3,2	10,50	5,1	16,73
3,05	120	2,58	101,76	1,62	63,6	3,8	12,47	6,1	20,01
3,81	150	3,23	127,2	2,02	79,5	4,8	15,75	7,6	24,93
4,57	180	3,88	152,64	2,42	95,4	5,7	18,70	9,1	29,86
5,08	200	4,31	169,6	2,69	106	6,4	21,00	10,1	33,14
6,35	250	5,38	212	3,37	132,5	8,0	26,25	12,7	41,67
7,62	300	6,46	254,4	4,04	159	9,6	31,50	15,2	49,87

Observera: Zoomomfånget är 1,6x.

YTTERLIGARE INFORMATION

1080p

Önskad bildstorlek						Projektionsavstånd (C)			
Diagonal		Bredd		Höjd		Bred		Tele	
m	tum	m	tum	m	tum	m	fot	m	fot
0,76	30	0,66	26,15	0,37	14,71	/	/	1,5	4,92
1,02	40	0,89	34,86	0,5	19,6	1,2	3,94	2,0	6,56
1,27	50	1,11	43,58	0,62	24,5	1,6	5,25	2,5	8,20
1,52	60	1,33	52,29	0,75	29,4	1,9	6,23	3,0	9,84
1,78	70	1,55	61,01	0,87	34,3	2,2	7,22	3,5	11,48
2,03	80	1,77	69,73	1	39,2	2,5	8,20	4,0	13,12
2,29	90	1,99	78,44	1,12	44,1	2,8	9,19	4,5	14,76
2,54	100	2,21	87,16	1,25	49	3,1	10,17	5,0	16,40
3,05	120	2,66	104,59	1,49	58,8	3,7	12,14	6,0	19,69
3,81	150	3,32	130,74	1,87	73,5	4,7	15,42	7,4	24,28
4,57	180	3,98	156,88	2,24	88,2	5,6	18,37	8,9	29,20
5,08	200	4,43	174,32	2,49	98,1	6,2	20,34	9,9	32,48
6,35	250	5,53	217,89	3,11	122,6	7,8	25,59	12,4	40,68
7,62	300	6,64	261,47	3,74	147,1	9,4	30,84	14,9	48,88

Observera: Zoomomfånget är 1,6x.

WUXGA

Önskad bildstorlek						Projektionsavstånd (C)			
Diagonal		Bredd		Höjd		Bred		Tele	
m	tum	m	tum	m	tum	m	fot	m	fot
0,76	30	0,65	25,44	0,4	15,9	/	/	1,4	4,59
1,02	40	0,86	33,92	0,54	21,2	1,2	3,94	1,9	6,23
1,27	50	1,08	42,4	0,67	26,5	1,5	4,92	2,4	7,87
1,52	60	1,29	50,88	0,81	31,8	1,8	5,91	2,9	9,51
1,78	70	1,51	59,36	0,94	37,1	2,1	6,89	3,4	11,15
2,03	80	1,72	67,84	1,08	42,4	2,4	7,87	3,9	12,80
2,29	90	1,94	76,32	1,21	47,7	2,7	8,86	4,3	14,11
2,54	100	2,15	84,8	1,35	53	3,0	9,84	4,8	15,75
3,05	120	2,58	101,76	1,62	63,6	3,6	11,81	5,8	19,03
3,81	150	3,23	127,2	2,02	79,5	4,6	15,09	7,2	23,62
4,57	180	3,88	152,64	2,42	95,4	5,5	18,04	8,7	28,54
5,08	200	4,31	169,6	2,69	106	6,1	20,01	9,6	31,50
6,35	250	5,38	212	3,37	132,5	7,6	24,93	12,1	39,70
7,62	300	6,46	254,4	4,04	159	9,1	29,86	14,5	47,57

Observera: Zoomomfånget är 1,6x.

YTTERLIGARE INFORMATION

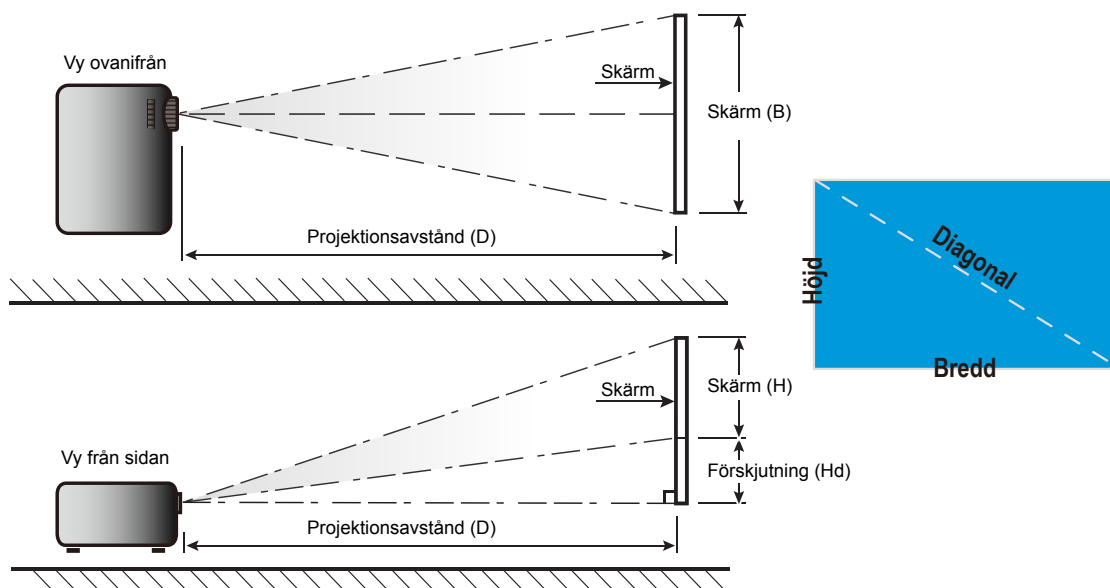

YTTERLIGARE INFORMATION

Fastställning av linsförskjutning, mittläge

Vertikal linsförskjutning mitten

1. Bilden måste vara i mitten av sin horisontella förskjutning innan du justerar bilden till mitten av den vertikala förskjutningen.



2. Justera V. förskjutning tills bilden når maximal räckviddsförskjutning mot nederdelen.

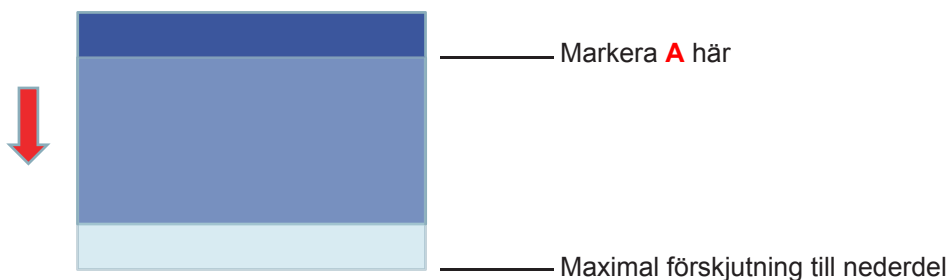

3. Justera V. förskjutning tills bilden når maximal räckviddsförskjutning mot överdelen.

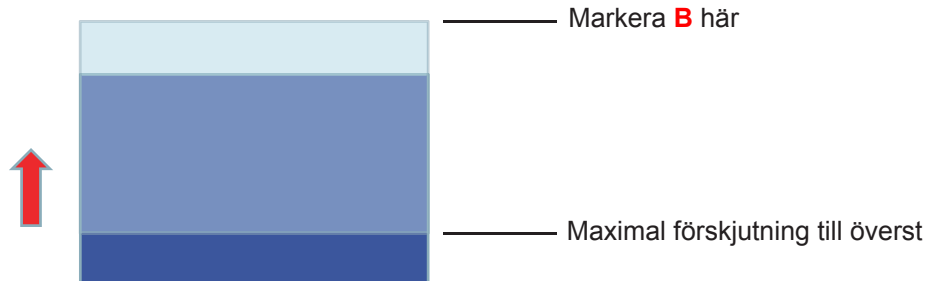

4. Mät avståndet mellan märke **A** och märke **B** och dividera det sedan med 2 och placera bilden tillbaka till märke **A/B** till nederdel. Bilden kommer att vara i mitten för dess vertikala förskjutning.

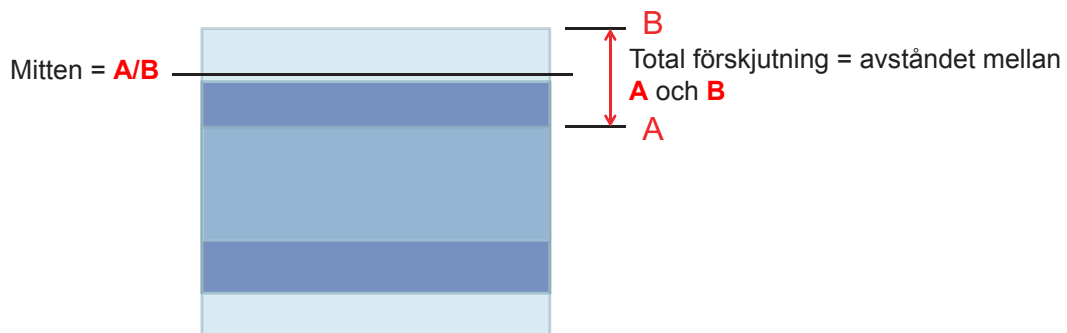

YTTERLIGARE INFORMATION

Projektordimensioner och takmontering

1. För att förhindra skada på din projektor, använd Optomas takmonteringspaket.
2. Om du vill använda en tredje parts takmonteringsatts, kontrollera att skruvarna som används för att montera ett fäste vid projektorn uppfyller följande specifikationer:
 - Skruvtyp: M4*3
 - Min. skruvlängd: 10mm

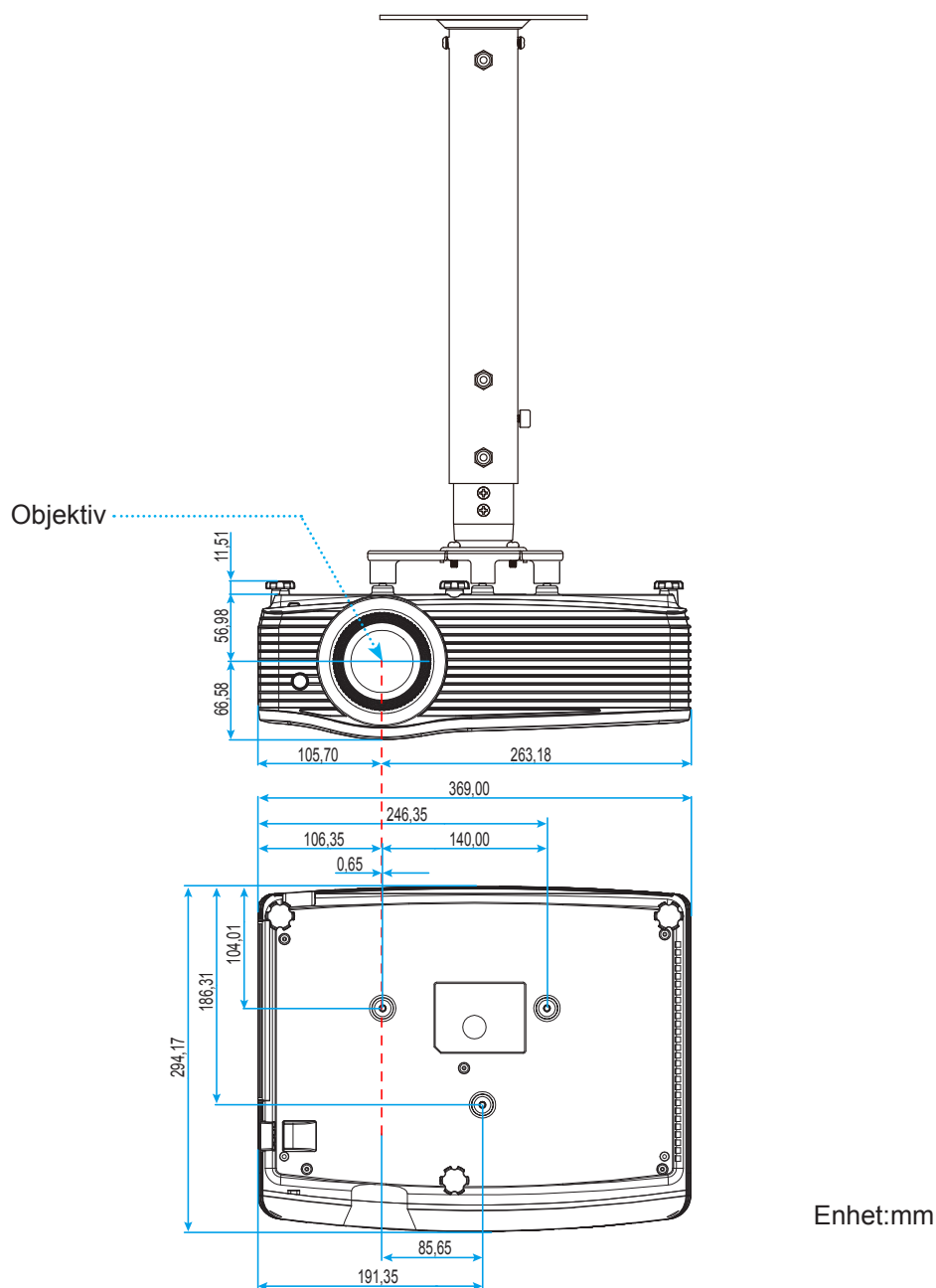

Observera: Observera att skada som uppstår från felaktig installation kommer att upphäva garantin.



Varning!

- Om du köper takmonteringsatts från annat företag, se till att skruvarna är av rätt storlek. Skruvstorleken kan variera beroende på monteringsplattans tjocklek.
- Se till att lämna ett avstånd på minst 10 cm mellan taket och projektorns undersida.
- Undvik att placera projektorn nära en värmekälla.





YTTERLIGARE INFORMATION

IR-fjärrkontrollkoder



Nyckel	Nyckelkod	Utskriftsnyckel definition	Beskrivning
Power	81	Ström på/av	Tryck för att slå projektorn på/av.
Switch	3E	Växla	Tryck för att växla USB-musen på/av.
Släck skärm/ljud av	8A		Tryck för att dölja/visa skärmbild och slå på/stänga av ljudet.
Frys	8B	Frys	Tryck för att frysa den projicerade bilden.
Tyst	92		Tryck för att tillfälligt slå på/stänga av ljudet.
Vänster musklick	CB	L	Använd som vänster musklick.
Höger musklick	CC	R	Använd som höger musklick.
Fyrriktningssknappar	C6	Uppåtpil	▲ ▼ ◀ ▶ för att välja alternativ eller göra justeringar till ditt val.
	C8	Vänsterpil	
	C9	Högerpil	
	C7	Nedåtpil	
Enter	C5	Enter	Bekräfta ditt menyval.
	CA	Enter	
Sida -	C2	Sida -	Tryck för att gå ner en sida.
Laser	N/A	Laser	Använd som laserpekare.
Sida +	C1	Sida +	Tryck för att gå upp en sida.
Keystone	85	Keystone+	Tryck för att justera bildförvrängning som orsakas av projektorns lutning.
	84	Keystone-	

YTTERLIGARE INFORMATION

Nyckel		Nyckelkod	Utskriftsnyckel definition	Beskrivning
Volym		8C	Volym +	Tryck för att höja/sänka volymen.
		8F	Volym -	
Bildförhållande/1		98	 / 1	<ul style="list-style-type: none"> Tryck för att ändra bildförhållandet för bilden som visas. Använd som nummer "1" på den numeriska knappsatsen.
Menu/2		88	Menu/2	<ul style="list-style-type: none"> Tryck för att visa eller avsluta projektorns bildskärmsmeny. Använd som nummer "2" på den numeriska knappsatsen.
3D/3		93	3D/3	<ul style="list-style-type: none"> Tryck för att manuellt välja ett 3D-läge som passar ditt 3D-innehåll. Använd som nummer "3" på den numeriska knappsatsen.
HDMI/4		86	HDMI/4	<ul style="list-style-type: none"> Tryck för att välja HDMI-källa. Använd som nummer "4" på den numeriska knappsatsen.
VGA/5		D0	VGA/5	<ul style="list-style-type: none"> Tryck för att välja VGA-källa. Använd som nummer "5" på den numeriska knappsatsen.
Video/6		D1	Video/6	<ul style="list-style-type: none"> Tryck för att välja kompositvideokälla. Använd som nummer "6" på den numeriska knappsatsen.
Personlig1 / 7, Personlig2 / 8, Personlig3 / 9		D2	Personlig 1/7	<ul style="list-style-type: none"> Användardefinierade knappar. Se sidan 43 för konfiguration. Använd som nummer "7", "8" och "9" på den numeriska knappsatsen.
		D3	Personlig 2/8	
		D4	Personlig 3/9	
Source		C3	Source	Tryck för att välja en ingångssignal.
Inställning ljusstyrka/0		96	 / 0	<ul style="list-style-type: none"> Tryck för att justera bildens ljusstyrka automatiskt för optimal kontrast. Använd som nummer "0" på den numeriska knappsatsen.
Re-Synk		C4	Re-Sync	Tryck för att synkronisera projektorn till ingångskällan automatiskt.

Observera:

- Om projektorn stöder dynamisk Eco / bildvård-funktioner och AV-Mute är intryckt, blir strömförbrukningen för lampan 30%.

Specifikation för fjärrmusfunktionens simulering

- Fjärrmusfunktionen stöds endast när en dator väljs som källa, till exempel VGA eller HDMI.
- Om du trycker på knappen "Växla" på fjärrkontrollen, kommer du se markören visas i övre högra hörnet på skärmen i 15 sekunder.
- I fjärrmusläge ska markören röra sig jämnt och kontinuerligt på skärmen.

YTTERLIGARE INFORMATION

Använda knappen Information

Funktionen Information säkerställer enkel installation och användning. Tryck på "i"-knappen på knappsatsen för att öppna menyn Information.

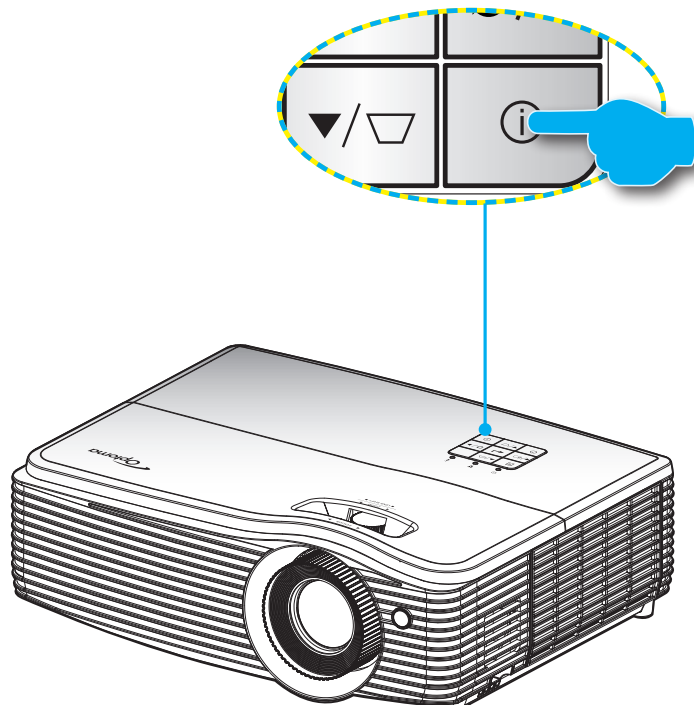

- **Information**-knappen fungerar endast när ingen ingångskälla har upptäckts.







Info	
	Regulatory DAXUGN
	Serienummer Q8SJ3520037
	Source HDMI
	Resolution 1080P
	Refresh Rate 24Hz
	Bild läge Ingen
	Strömläge(Standby) Aktiv
	Lampans brinntid ▶
◀ Välj ▶ Avsluta ↵ Enter	

YTTERLIGARE INFORMATION

Felsökning

Om du upplever problem med din projektor, se följande information. Om ett problem kvarstår ska du ta kontakt med din lokala återförsäljare eller servicecenter.

Bildproblem

-  *Ingen bild syns på skärmen*
- Var noga med att alla kablar och strömanslutningar är korrekt och säkert anslutna enligt beskrivning i avsnittet "Installation".
 - Var noga med att pins på kontakterna inte är böjda eller trasiga.
 - Kontrollera om projektlampen har installerats säkert. Se avsnittet "Byta ut lampan".
 - Kontrollera att funktionen "Tyst" inte är på.
-  *Bilden är inte i fokus*
- Justera fokuseringsringen på projektorlinsen.
 - Se till att projektionsskärmen är inom det avstånd som krävs av projektorn. (Se sidorna 59-61).
-  *Bilden sträcks ut när den visar 16:9 DVD-titel*
- När du spelar anamorfisk DVD eller 16:9 DVD visar projektorn den bästa bilden i 16: 9-formatet på projektorsidan.
 - Om du spelar LBX-format DVD-titel ska du ändra formatet till LBX i projektor-OSD.
 - Om du spelar 4:3-format DVD-titel ska du ändra formatet till 4:3 i projektor-OSD.
 - Ställ in visningsformatet som 16:9 (wide) aspect ratio-typ på din DVD-spelare.
-  *Bilden är för liten eller för stor.*
- Justera zoomspaken på ovansidan av projektorn.
 - Flytta projektorn närmare eller längre bort från skärmen.
 - Tryck på "Menu" på projektorpanelen och gå till "Display → Aspect Ratio". Pröva de olika inställningarna.
-  *Bilden har sluttande sidor:*
- Om möjligt flyttar du på projektorn så att den är centrerad på skärmen och nedanför den understa kanten på skärmen.
 - Använd "Display → Geometrikorrigerigering → V. Keystone" i skärmmenyn för att göra en ändring.
-  *Bilden är spegelvänd*
- Välj "Inställning → Projektion" från skärmmenyn och justera projiceringsriktningen.
-  *Suddig dubbelbild*
- Tryck på "3D"-knappen och växla till "Auto" för att undvika att normala 2D-bilder visas som suddiga dubbelbilder.

YTTERLIGARE INFORMATION

Två bilder i sida-vid-sida-formatet

- Tryck på "3D"-knappen och växla till "SBS" för ingångssignaler i HDMI 1.3 2D 1080i sida-vid-sida.

Bilden framträder inte i 3D

- Kontrollera om batteriet i 3D-glasögonen är urladdat.
- Kontrollera att 3D-glasögonen är på.
- När ingångssignalen är HDMI 1.3 2D (1080i sida-vid-sida halv), tryck på "3D"-knappen och växla till "SBS".

Andra problem

Projektorn svarar inte på kontrollerna.

- Om möjligt ska du stänga av projektor och koppla från strömsladden, samt vänta minst 20 sekunder innan strömmen ansluts igen.

Lampan brinner ut eller avger ett poppande ljud

- När lampan når slutet av sin livslängd kommer den att brinna ut och avge ett högt poppande ljud. Om detta inträffar kommer inte projektorn att slås på igen förrän lampmodulen har bytts ut. Du byter lampa genom att följa procedurerna i avsnittet "Byta ut lampan" på sidorna 54-55.

Fjärrkontrollproblem

Om fjärrkontrollen inte fungerar

- Kontrollera att vinkeln för fjärrkontrollen är inom $\pm 15^\circ$ mot IR-mottagaren och projektorn.
- Kontrollera att det inte finns några hinder mellan fjärrkontrollen och projektorn. Flytta inom 6 m från projektorn.
- Kontrollera att batterierna är korrekt isatta.
- Byt batterier om de är förbrukade.

YTTERLIGARE INFORMATION

Varningslampa

När varningslamporna (se nedan) tänds eller blinkar, kommer projektorn automatiskt att stängas av:

- "LAMP"-indikatorn lyser röd och om "På/Standby"-indikatorn blinkar rött.
- "TEMP"-indikatorn lyser röd och om "På/Standby"-indikatorn blinkar rött. Detta indikerar att projektorn är överhettad. Under normala förhållanden kan projektorn slås på igen.
- "TEMP"-indikatorn blinkar rött och om "På/Standby"-indikatorn blinkar rött.

Koppla ifrån strömsladden från projektorn, vänta 30 sekunder och försök igen. Om varningsindikatorn lyser igen eller blonkar, kontakta ditt närmaste servicecenter för hjälp.

Indikatorlampans meddelanden

Meddelande	🔌 ○ Ström LED	🔌 ○ Ström LED	🔥 ○ Temp-LED	💡 ○ Lamp-LED
	(Röd)	(Blå)	(Röd)	(Röd)
Standbystatus (Ingångsnätssladd)	Fast sken			
Ström på (uppvärmning)		Blinkande (0,5 sek. av 0,5 sek. på)		
Ström på och Lampluse		Fast sken		
Stänger av (kallnar)		Blinkande (0,5 sek. av 0,5 sek. ljus). Tillbaka till fast rött sken när kylfläkten stängs av.		
Quick Resume (100 sekunder)		Blinkande (0,25 sek. av 0,25 sek. på)		
Fel (Fel på lampan)	Blinkande			Fast sken
Fel (fläktfel)	Blinkande		Blinkande	
Fel (Över Temp.)	Blinkande		Fast sken	
Varm (uppvärmning)		Blinkande		
Varm (kylning)		Blinkande		

- Power off:

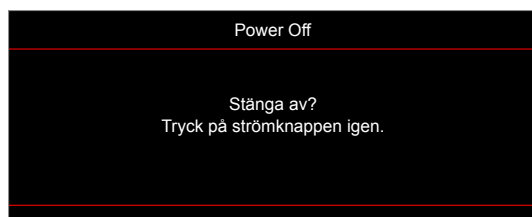

- Lampvarning:



YTTERLIGARE INFORMATION

- Temp varning:



- Fel på fläkten:

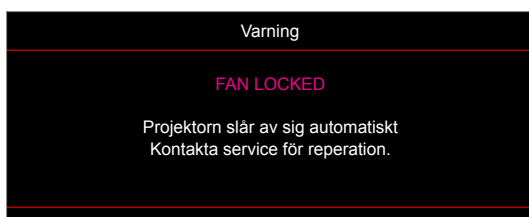

- Utanför visningsintervall:



- Stäng av-varning:

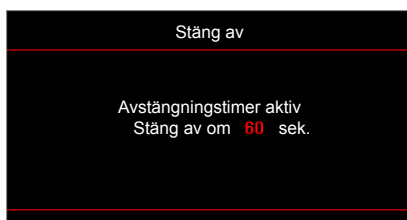

- Larm säkerhetstimer:



YTTERLIGARE INFORMATION

Specifikationer

Optisk	Beskrivning
Ursprunglig upplösning	XGA / WXGA / 1080p / WUXGA
Maximal upplösning	1080p/75 Hz (max. bandbredd: 225MHz) för HDMI
Objektiv	<ul style="list-style-type: none">• XGA: 2,51 (bred) ~ 2,93 (tele)• WXGA / 1080p / WUXGA: 2,5 (bred.) ~3,25 (Tele)
Bildstorlek (diagonalt)	<ul style="list-style-type: none">• XGA: 33,6”~300,9” (fokusområde med optimerad@60”)• WXGA: 25,66”~301,15” (fokusområde med optimerad@60”)• 1080p: 26,2”~301,1” (fokusområde med optimerad@60”)• WUXGA: 26,94”~302,9” (fokusområde med optimerad@60”)
Projektionsavstånd	<ul style="list-style-type: none">• XGA: 1,3m~8,5m (fokusområde med optimerad@1,69m)• WXGA: 1,3m~9,6m (fokusområde med optimerad@1,913m)• 1080p: 1,3m~9,4m (fokusområde med optimerad@1,873m)• WUXGA: 1,3m~9,2m (fokusområde med optimerad@1,822m)

Elektrisk	Beskrivning
Ingångar	<ul style="list-style-type: none">• HDMI 1.4a• HDMI 1.4a + MHL (v 2.2)• VGA in (YPbPr)• Video (komposit - RCA-kontakt(Y))• Ljud in (3,5mm)• USB typ A (x2)<ul style="list-style-type: none">– USB1: Klar för Wi-Fi– USB2: USB-visning(endast mobil), USB-läsare (Office-läsare, jpeg-läsare)
Utgångar	<ul style="list-style-type: none">• VGA ut• Ljud ut (3,5mm)• 12 V utlösare• USB1- och USB2-strömladdning (5V/1A)
Kontroll	<ul style="list-style-type: none">• RS232• RJ45• 3D synk VESA• USB2 (USB-kontroll-FW uppgradering, fjärrmus, sida upp/ner)
Färgåtergivning	1073,4 miljoner färger
Avsökningfrekvens	<ul style="list-style-type: none">• Horisontell avsökningfrekvens: 15,375 ~ 91,146 KHz• Vertikal avsökningfrekvens: 24~ 85 Hz (120 Hz för 3D-funktion)
Synkkompatibilitet	Separat synk
Inbyggd högtalare	Ja, 10 W
Strömförsörjning	100 - 240V AC, 50/60Hz
Inström	4,5 A

YTTERLIGARE INFORMATION

Elektrisk	Beskrivning
Energiförbrukning	<ul style="list-style-type: none">• Starkt ljus:<ul style="list-style-type: none">– Typiskt 405W MAX 445W @ 110 VAC– Typiskt 390W MAX 430W @ 220 VAC• Eco-läge:<ul style="list-style-type: none">– Typiskt 315W MAX 347W @ 110 VAC– Typiskt 305W MAX 336W @ 110 VAC

Mekanik	Beskrivning
Placering vid installation	Front, bak, tak - upptill, bak - övre
Mått	<ul style="list-style-type: none">• 369 mm (B) x 295 mm (D) x 123 mm (H) (utan fötter)• 369 mm (B) x 295 mm (D) x 135 mm (H) (med fötter)
Vikt	4,6 +5% kg
Miljöförhållanden	Drivs i 5 ~ 40 °C, 10 % till 85 % fuktighet (icke-kondenserande)

Observera: Alla specifikationer kan komma att ändras utan föregående meddelande.



YTTERLIGARE INFORMATION

Globala Optoma-kontor

För service eller support, vänligen kontakta ditt lokala kontor.



USA

3178 Laurelview Ct.
Fremont, CA 94538, USA
www.optomausa.com

 888-289-6786
 510-897-8601
 services@optoma.com



Kanada

3178 Laurelview Ct.
Fremont, CA 94538, USA
www.optomausa.com

 888-289-6786
 510-897-8601
 services@optoma.com

Latinamerika

3178 Laurelview Ct.
Fremont, CA 94538, USA
www.optomausa.com

 888-289-6786
 510-897-8601
 services@optoma.com



Europa

42 Caxton Way, The Watford Business Park
Watford, Hertfordshire,
WD18 8QZ, UK
www.optoma.eu
Service Tel : +44 (0)1923 691865

 +44 (0) 1923 691 800
 +44 (0) 1923 691 888
 service@tsc-europe.com



Benelux BV

Randstad 22-123
1316 BW Almere
The Netherlands
www.optoma.nl

 +31 (0) 36 820 0252
 +31 (0) 36 548 9052



Frankrike

Bâtiment E
81-83 avenue Edouard Vaillant
92100 Boulogne Billancourt, France

 +33 1 41 46 12 20
 +33 1 41 46 94 35
 savoptoma@optoma.fr



Spanien

C/ José Hierro,36 Of. 1C
28522 Rivas VaciaMadrid,
Spain

 +34 91 499 06 06
 +34 91 670 08 32



Tyskland

Wiesenstrasse 21 W
D40549 Düsseldorf,
Germany

 +49 (0) 211 506 6670
 +49 (0) 211 506 66799
 info@optoma.de

Skandinavien



Lerpeveien 25
3040 Drammen
Norway

 +47 32 98 89 90
 +47 32 98 89 99
 info@optoma.no

PO.BOX 9515
3038 Drammen
Norway

Sydkorea

WOOMI TECH.CO.,LTD.
4F, Minu Bldg.33-14, Kangnam-Ku,
Seoul,135-815, KOREA
korea.optoma.com

 +82+2+34430004
 +82+2+34430005



Japan

東京都足立区綾瀬3-25-18
株式会社オーエス
コンタクトセンター:0120-380-495

 info@os-worldwide.com
www.os-worldwide.com



Taiwan

12F., No.213, Sec. 3, Beixin Rd.,
Xindian Dist., New Taipei City 231,
Taiwan, R.O.C.
www.optoma.com.tw

 +886-2-8911-8600
 +886-2-8911-6550
 services@optoma.com.tw
asia.optoma.com



Hong Kong

Unit A, 27/F Dragon Centre,
79 Wing Hong Street,
Cheung Sha Wan,
Kowloon, Hong Kong

 +852-2396-8968
 +852-2370-1222
www.optoma.com.hk

Kina

5F, No. 1205, Kaixuan Rd.,
Changning District
Shanghai, 200052, China

 +86-21-62947376
 +86-21-62947375
www.optoma.com.cn



P/N:36.7D001G001-A