

Projektor DLP®

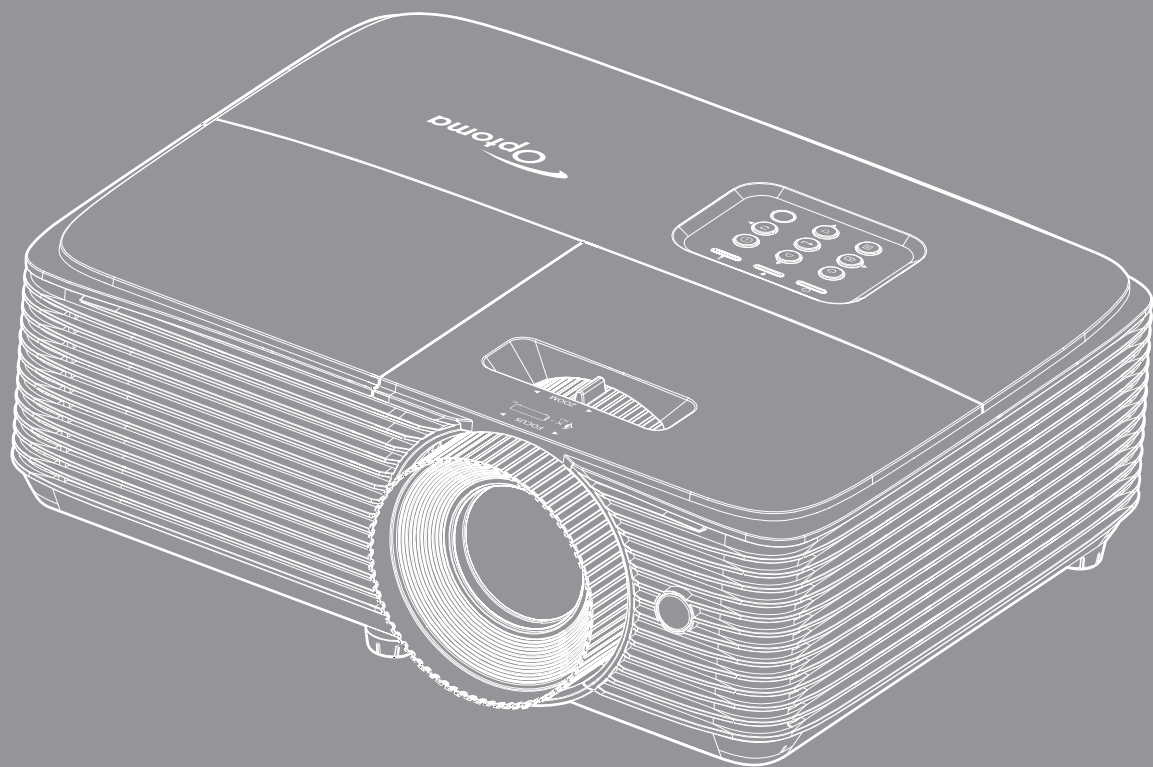

ÍNDICE

SEGURANÇA 4

<i>Instruções importantes de segurança</i>	4
<i>Informações de Segurança 3D</i>	5
<i>Direitos Autorais</i>	6
<i>Aviso Legal</i>	6
<i>Reconhecimento de Marca Registrada</i>	6
<i>FCC</i>	7
<i>Declaração de conformidade para os países da UE</i>	7
<i>WEEE</i>	7

INTRODUÇÃO 8

<i>Visão geral da embalagem</i>	8
<i>Acessórios Padrão</i>	8
<i>Acessórios opcionais</i>	8
<i>Visão geral do produto</i>	9
<i>Conexões</i>	10
<i>Teclado</i>	11
<i>Controle remoto</i>	12

CONFIGURAÇÃO E INSTALAÇÃO 13

<i>Instalação do projetor</i>	13
<i>Conectando fontes ao projetor</i>	15
<i>Ajuste da imagem projetada</i>	16

USANDO O PROJETOR 19

<i>Ligar/Desligar o projetor</i>	19
<i>Selecionando uma origem de entrada</i>	20
<i>Navegação e funcionalidades do menu</i>	21
<i>Árvore do Menu OSD</i>	22
<i>Exibe o menu de definições de imagem</i>	29
<i>Exibe o menu de jogo avançado</i>	30
<i>Menu de exibição 3D</i>	31
<i>Mostrar o menu de formato</i>	32
<i>Mostrar menu de máscara de borda</i>	33
<i>Mostrar menu de zoom</i>	33
<i>Exibe o menu de image shift</i>	33
<i>Mostrar menu de trapézio</i>	33
<i>Menu de áudio mudo</i>	34
<i>Menu de volume de áudio</i>	34
<i>Menu de configuração de projeção</i>	34
<i>Menu de configuração de lâmpada</i>	34
<i>Menu de configuração de filtro</i>	34
<i>Menu de definições de potência</i>	35

<i>Menu de configuração de segurança</i>	36
<i>Configure o menu de configurações de link HDMI</i>	36
<i>Menu de configuração padrão de teste</i>	37
<i>Menu de configurações remotas</i>	37
<i>Menu de configuração de acionamento 12V</i>	37
<i>Menu de opções de configuração</i>	37
<i>Configurar menu reset</i>	38
<i>Menu Info</i>	39



MANUTENÇÃO..... 40

<i>Troca da lâmpada</i>	40
<i>Instalação e Limpeza do Filtro de Pó</i>	42

INFORMAÇÕES ADICIONAIS 43

<i>Resoluções compatíveis</i>	43
<i>Tamanho da imagem e distância de projeção</i>	44
<i>Dimensões do projetor e instalação da montagem do teto</i>	45
<i>Códigos do controle remoto IR</i>	46
<i>Solução de problemas</i>	48
<i>Indicador de advertência</i>	50
<i>Especificações</i>	52
<i>Escritórios globais da Optoma</i>	53

SEGURANÇA

	O raio com ponta dentro de um triângulo equilátero serve para alertar o usuário da presença de "tensão perigosa" não isolada dentro do gabinete do produto, que pode ter intensidade suficiente para constituir um risco de choque elétrico às pessoas.
	O ponto de exclamação dentro de um triângulo equilátero é destinado a alertar o usuário da presença de instruções de manutenção e operação importantes (assistência técnica) na literatura que acompanha o aparelho.

Siga todos os avisos, precauções e manutenções recomendadas neste manual do usuário.

Instruções importantes de segurança



- Não olhe fixamente para o feixe, RG2.
Como com qualquer fonte luminosa, não olhe fixamente para o feixe direto, RG2 IEC 62471-5:2015.
- Não bloqueie nenhuma abertura de ventilação. Para garantir uma operação confiável do projetor e protegê-lo contra superaquecimento, coloque-o numa posição e local que não interfira com a ventilação adequada. Por exemplo, não coloque o projetor sobre uma cama, um sofá, etc. Não o coloque num lugar fechado, como uma estante de livros ou num gabinete que possa impedir o fluxo do ar através das aberturas de ventilação.
- Para reduzir o risco de incêndio e/ou choque elétrico, não exponha o projetor à chuva ou umidade. Não instale próximo a fontes de calor, como radiadores, aquecedores, fornos, ou outros aparelhos tais como amplificadores que produzam calor.
- Não deixe objetos ou líquidos entrarem no projetor. Eles podem tocar nos pontos perigosos de tensão e causar curto circuito em peças que podem resultar em incêndio ou choque elétrico.
- Não use sob as seguintes condições:
 - Ambientes extremamente quentes, frios ou úmidos.
 - (i) Certifique-se de que a temperatura ambiente esteja dentro de 5°C a 40°C.
 - (ii) Umidade relativa do ar é de 10% a 85%.
 - Em áreas sujeitas a poeira e sujeira excessivas.
 - Próximo de qualquer aparelho que gere um forte campo magnético.
 - Sob a luz solar direta.
- Não utilize o projetor em locais onde gases inflamáveis ou gases explosivos podem estar presentes na atmosfera. A lâmpada dentro do projetor fica muito quente durante a operação e os gases podem inflamar e provocar um incêndio.
- Não use a unidade se ela tiver sido fisicamente danificada ou abusada. Dano físico /uso indevido poderia ser (mas não se limitam a isso):
 - A unidade foi derrubada.
 - O cabo de alimentação ou o plugue foram danificados.
 - Líquido foi derrubado no projetor.
 - O produto foi exposto à chuva ou água.
 - Algo caiu no projetor ou algo está solto por dentro.
- Não colocar o projetor em uma superfície instável. O projetor pode cair resultando em ferimentos ou o projetor pode ser danificados.
- Não bloqueie a luz que sai da lente do projetor quando em operação. A luz vai aquecer o objeto e pode derreter, causar queimaduras ou iniciar um incêndio.

- Não abra nem desmonte o projetor porque isso pode causar choque elétrico.
- Não tente consertar a unidade por si mesmo. A abertura ou remoção das tampas pode expô-lo a tensões perigosas e outros riscos. Favor procurar a Optoma antes de enviar a unidade para reparo.
- Veja as marcas de segurança no gabinete do produto.
- A unidade deve apenas ser reparada por pessoal de serviço apropriado.
- Use somente acessórios especificados pelo fabricante.
- Não olhe para direto para a lente do projetor durante a operação. A luz brilho pode ferir os olhos.
- Ao trocar a lâmpada, espere até que a unidade esfrie. Siga as instruções conforme descritas na página 40-41.
- Este projetor detectará a vida útil da lâmpada. Certifique-se de trocar a lâmpada quando aparecerem mensagens de aviso.
- Redefina a função "Reset lâmpada" pelo menu de exibição na tela "Configuração | Definições da Lâmpada" depois de substituir o módulo da lâmpada.
- Antes de desligar o projetor, certifique-se de que o ciclo de arrefecimento tenha sido completado. Espere o projetor esfriar por 90 segundos.
- Quando a lâmpada estiver perto do fim da sua vida útil, aparecerá na tela a mensagem "A vida útil da lâmpada foi ultrapassada.". Entre em contato com o revendedor local, ou o centro de serviço para trocar a lâmpada o mais rápido possível.
- Desligue e retire o plugue de alimentação elétrica da tomada de CA antes de limpar o produto.
- Use um tecido suave seco com detergente diluído para limpar a caixa do vídeo. Não use produtos de limpeza abrasivos, ceras ou solventes para limpar a unidade.
- Retire o plugue de alimentação elétrica da tomada CA se o produto não for usado por um longo período.

Nota: Quando a lâmpada chegar ao fim da sua vida útil, o projetor apagará até que o módulo da lâmpada seja trocado. Para trocar a lâmpada, siga os procedimentos descritos na seção "Troca da lâmpada", nas páginas 40-41.

- *Não instale o projetor em locais onde possa estar sujeito a vibrações ou choques.*
- *Não toque na lente com as mãos nuas.*
- *Remova a bateria/pilhas do controle remoto antes do armazenamento. Se a bateria/baterias forem deixadas no controle remoto por longos períodos, elas podem vazarem.*
- *Não utilize nem guarde o projetor em locais onde a fumaça de óleo ou cigarros pode estar presente, pois pode afetar negativamente a qualidade do desempenho do projetor.*
- *Por favor, siga a orientação de instalação correta do projetor pois a instalação não padrão pode afetar o desempenho do projetor.*
- *Use um filtro de linha e ou estabilizador. Como falta de energia e saídas marrom podem matar dispositivos.*

Informações de Segurança 3D

Por favor, siga todas as advertências e precauções, como recomendado antes de você ou o seu filho usar a função 3D.

Aviso

Crianças e adolescentes podem ser mais suscetíveis a problemas de saúde associados à visualização em 3D e devem ser supervisionados de perto ao assistir estas imagens.

Alerta de Convulsão Fotosensível e Outros Riscos à Saúde

- Alguns espectadores podem passar por convulsão epilética ou derrame quando expostos a certas imagens pisando ou luzes contidas em certas imagens de Projetor ou jogos de vídeo. Caso você sofra de, ou tenha histórico familiar de epilepsia ou derrames, favor consultar um médico especialista antes de usar a função 3D.
- Mesmo os que não têm histórico pessoal ou familiar de epilepsia ou derrame podem ter uma condição não diagnosticada que pode causar convulsões epiléticas fotosensíveis.
- Gestantes, idosos, pacientes de condições médicas severas, aqueles privados de sono ou sob a influência de álcool devem evitar a utilização da função 3D da unidade.

- Caso você experimente qualquer dos seguintes sintomas, pare a visualização de imagens 3D imediatamente e consulte um médico especialista: (1) visão alterada; (2) zonzeira; (3) tontura; (4) movimentos involuntários tais como tremores dos olhos ou músculos; (5) confusão; (6) náusea; (7) perda de consciência; (8) convulsões; (9) câimbras; e/ ou (10) desorientação. Crianças e adolescentes podem ser mais propensos que adultos a experimentarem estes sintomas. Os pais devem monitorar seus filhos e perguntar se eles sentem estes sintomas.
- Assistir projeção 3D pode também causar enjôo, pós efeitos de percepção, desorientação, cansaço visual e diminuição de estabilidade postural. Recomenda-se que os usuários façam intervalos frequentes pra diminuir estes efeitos potenciais. Caso seus olhos mostrem sinais de fadiga ou secura ou caso você tenha qualquer dos sintomas acima, descontinue imediatamente o uso deste aparelho e não retome o seu uso por ao menos trinta minutos depois que os sintomas tiverem cessado.
- Assistir projeção 3D sentado muito perto da tela por um período extenso de tempo pode danificar sua visão. A distância ideal de visão deve ser ao menos três vezes a altura da tela. Recomenda-se que os olhos do espectador estejam no nível da tela.
- Assistir projeção 3D usando óculos 3D por um período extenso de tempo pode causar dor de cabeça ou fadiga. Caso você experimente dor de cabeça, fadiga ou tontura, pare a visualização da projeção 3D e descanse.
- Não use os óculos 3D para nenhum outro fim além de assistir projeção 3D.
- Usar os óculos 3D para qualquer outro fim (como espetáculos em geral, óculos de sol, óculos de proteção, etc.) pode ser fisicamente danoso para você e pode enfraquecer sua visão.
- A visualização em projeção 3D pode causar desorientação para alguns espectadores. Consequentemente, NÃO coloque seu PROJETOR 3D perto de escadarias abertas, cabos, varandas, ou outros objetos que possam causar tropeços, encontros, ser derrubados, quebrados ou caídos.

Direitos Autorais

Esta publicação, incluindo todas as fotografias, ilustrações e software, está protegida por leis internacionais de direitos autorais, com todos os direitos reservados. Nem este manual, nem nenhuma parte do material aqui contido, pode ser reproduzido sem o consentimento por escrito do autor.

© Copyright 2017

Aviso Legal

As informações neste documento estão sujeitas a mudança sem aviso. O fabricante não faz representações nem garantias a respeito do conteúdo deste instrumento e especificamente avisa que quaisquer garantias implícitas de comercialidade ou adequação para propósito particular. O fabricante se reserva o direito de revisar esta publicação e fazer alterações de tempos em tempos no conteúdo deste sem a obrigação de notificar qualquer pessoa de tal revisão ou mudanças.

Reconhecimento de Marca Registrada

Kensington é uma marca registrada dos EUA da ACCO Brand Corporation com registros emitidos e aplicativos pendentes em outros países em todo o mundo.

HDMI, a Logomarca HDMI, e Interface Multimídia de Alta Definição são marcas registradas ou marcas comerciais registradas da HDMI Licensing LLC nos Estados Unidos e outros países.

DLP®, DLP Link e o logotipo DLP são marcas comerciais da Texas Instruments e BrilliantColor™ é uma marca comercial da Texas Instruments.

Todos os outros nomes de produto usados neste manual são propriedade de seus respectivos proprietários e são Reconhecidos.

DARBEE é uma marca registrada da Darbee Products, Inc.

MHL, Mobile High-Definition Link e a logo MHL são marcas comerciais ou marcas comerciais registradas da MHL Licensing, LLC.

FCC

Este dispositivo foi testado e está em conformidade com os limites de um dispositivo digital Classe B, de acordo com a Parte 15 das Normas da FCC. Estes limites foram estipulados para oferecer proteção razoável contra interferência prejudicial numa instalação residencial. Este dispositivo gera, usa e pode irradiar energia de radiofrequência e, se não for instalado e usado de acordo com as instruções, poderá causar interferência prejudicial às radiocomunicações.

Entretanto, não há qualquer garantia de que a interferência não ocorrerá numa instalação em particular. Se este dispositivo causar interferência prejudicial à recepção de rádio ou televisão, o que pode ser determinado desligando e ligando o dispositivo, o usuário deverá tentar corrigir a interferência tomando uma ou mais das seguintes medidas:

- Reorientar ou desloque a antena receptora.
- Aumente a distância entre o dispositivo e o receptor.
- Conecte o dispositivo a uma tomada num circuito diferente daquele ao qual o receptor está conectado.
- Consultar o revendedor ou um técnico especializado em rádio/televisão para obter ajuda.

Aviso: Cabos blindados

Todas as conexões a outros dispositivos computacionais devem ser feitas com cabos blindados para manter a conformidade com as normas da FCC.

Cuidado

Alterações ou modificações não expressamente aprovadas pelo fabricante podem anular a autoridade do usuário, que é oferecida pela Federal Communications Commission, para operar este projetor.

Condições de Operação

Este dispositivo está em conformidade com a Parte 15 das Normas FCC. A operação está sujeita a estas duas condições:

1. Este dispositivo não pode provocar interferência prejudicial e
2. Este dispositivo deve aceitar qualquer interferência recebida incluindo aquela que pode causar operação indesejável.

Aviso: Usuários canadenses

Este dispositivo digital Classe B está em conformidade com a norma canadense ICES-003.

Remarque à l'intention des utilisateurs canadiens

Cet appareil numérique de la classe B est conforme à la norme NMB-003 du Canada.

Declaração de conformidade para os países da UE

- Diretriz de EMC 2014/30/EU (incluindo emendas)
- Diretiva de Baixa Tensão 2014/35/EU
- Diretiva RED 2014/53/EU (se o produto tem a função RF).

WEEE



Instruções de eliminação

Não jogue este dispositivo eletrônico no lixo. Para minimizar a poluição e garantir a máxima proteção do meio ambiente, recicle-o.

INTRODUÇÃO

Visão geral da embalagem

Retire cuidadosamente e verifique se você tem os itens listados abaixo sob acessórios padrão. Alguns dos itens em acessórios opcionais podem não estar disponíveis, dependendo do modelo, especificação e sua região de compra. Por favor, verifique com o local de compra. Alguns acessórios podem variar de região para região.

O cartão de garantia só é fornecido em algumas regiões específicas. Consulte seu revendedor para informações detalhadas.

Acessórios Padrão

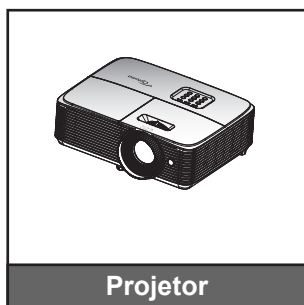

Projeto



Controle remoto



Cabo de Alimentação

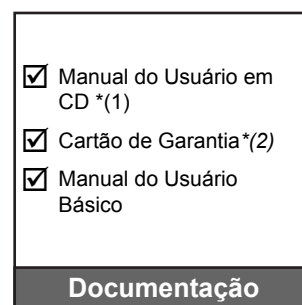

Documentação

Nota:

- O controle remoto é fornecido com a bateria.
- *(1) Para Manual do Usuário Europeu visite www.optomaeurope.com.
- *(2) Para obter informações de garantia europeia visite www.optomaeurope.com.

Acessórios opcionais



Bolsa de Transporte

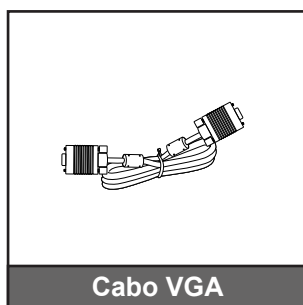

Cabo VGA



Tampa da lente

Nota: Acessórios opcionais variam dependendo do modelo, especificação e região.

INTRODUÇÃO

Visão geral do produto

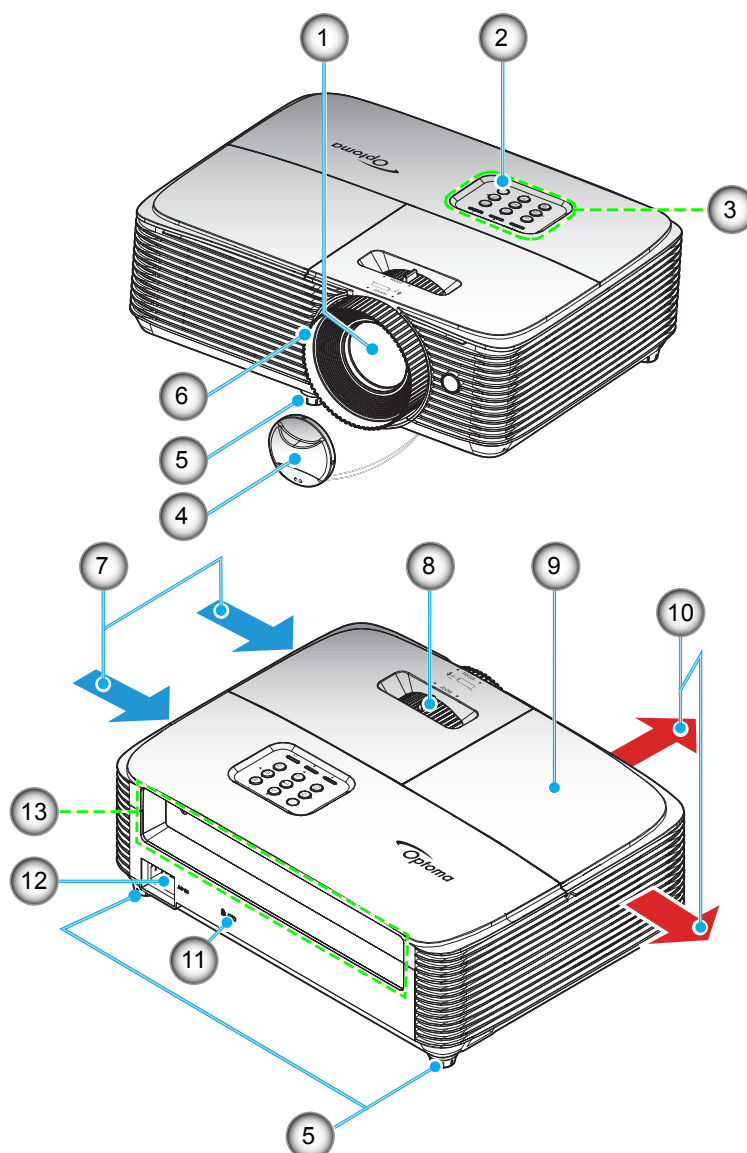

Nota: Mantenha uma distância mínima de 20 cm entre os rótulos de "entrada" e "saída".

Nº.	Item	Nº.	Item
1.	Lente	8.	Alavanca de zoom
2.	Receptor IR	9.	Tampa da lâmpada
3.	Teclado	10.	Dutos de ventilação (saída)
4.	Tampa da lente	11.	Porta para trava Kensington™
5.	Pé de ajuste de inclinação	12.	Soquete de alimentação
6.	Anel de foco	13.	Entrada / Saída
7.	Ventilação (entrada)		

INTRODUÇÃO

Conexões

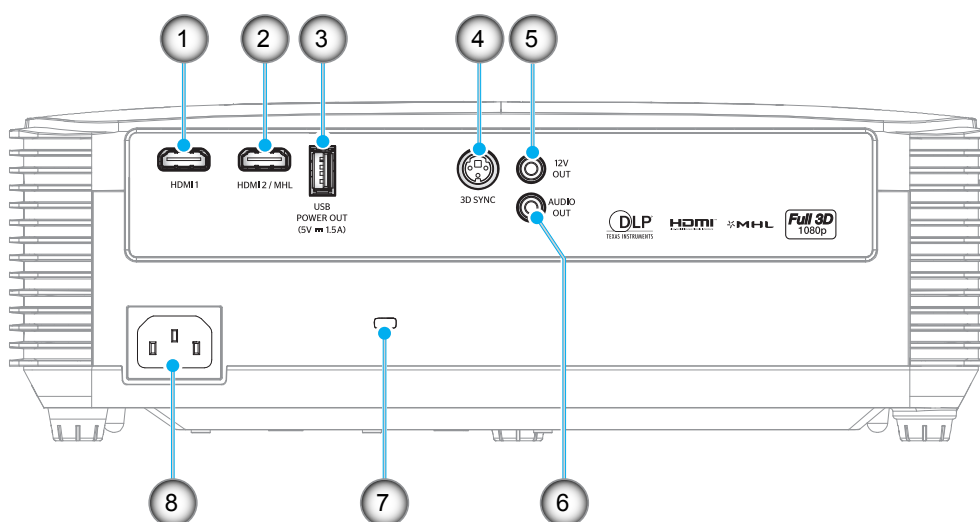

Nº.	Item	Nº.	Item
1.	Conector HDMI	5.	Conector de Saída 12V
2.	Conector HDMI 2 / MHL	6.	Conector de Saída de Áudio
3.	Conector de saída de alimentação USB (5V1A) Conector / MOUSE / Conector de SERVIÇO	7.	Porta para trava Kensington™
4.	Conector de SAÍDA SINC 3D	8.	Soquete de alimentação

Nota: Mouse remoto requer controle remoto especial.

INTRODUÇÃO

Teclado

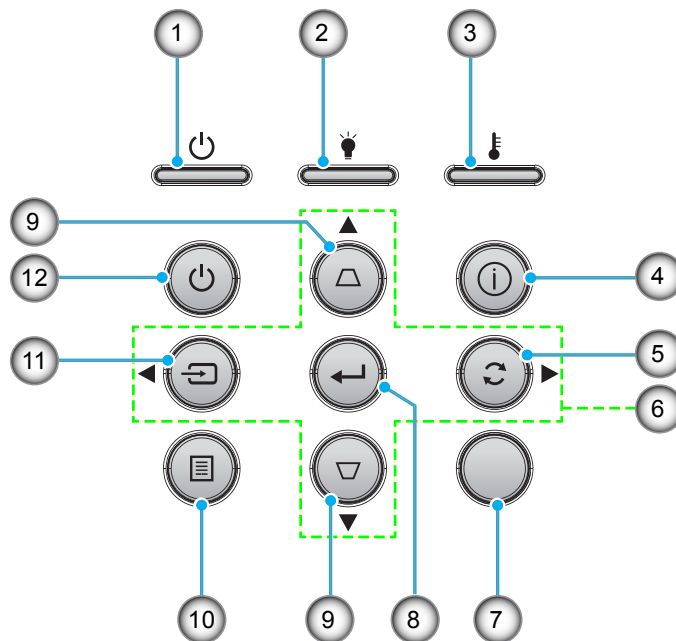

Nº.	Item	Nº.	Item
1.	LED Ligar/Espera	7.	Receptor IR
2.	LED da lâmpada	8.	Enter
3.	LED de temperatura	9.	Correção de distorção trapezoidal
4.	Informações	10.	Menu
5.	Ressincronizar	11.	Fonte
6.	Quatro teclas de seleção de direções	12.	Power

INTRODUÇÃO

Controle remoto

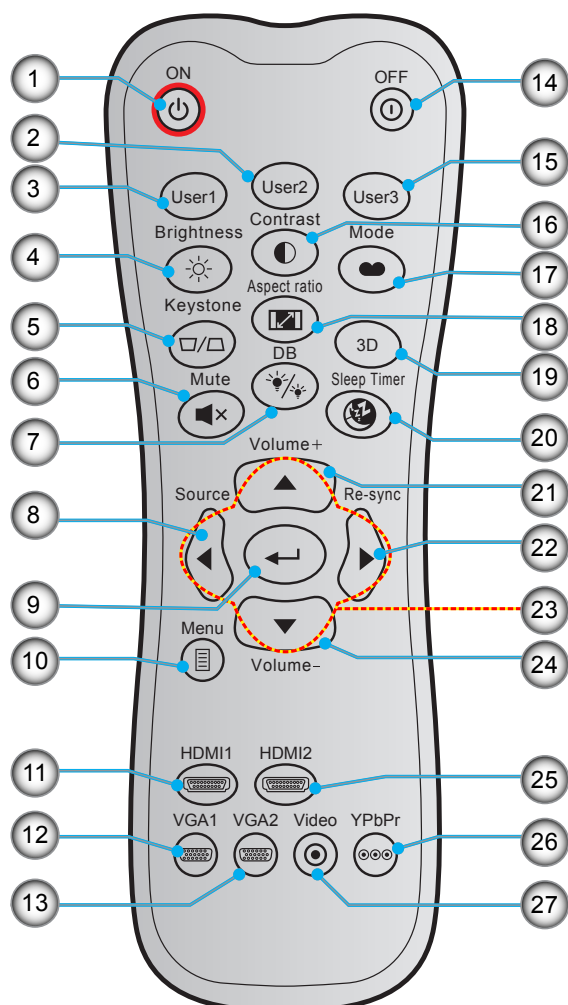

Nº.	Item	Nº.	Item
1.	Ligar	15.	Utilizador3
2.	Utilizador2	16.	Contraste
3.	Utilizador1	17.	Modo Display
4.	Luminosidade	18.	Formato
5.	Trapézio	19.	Menu 3D Ligado / Desligado
6.	Mudo	20.	Cronômetro
7.	DB (Dynamic Black)	21.	Volume +
8.	Fonte	22.	Ressincronizar
9.	Enter	23.	Quatro teclas de seleção de direções
10.	Menu	24.	Volume -
11.	HDMI1	25.	HDMI2
12.	VGA1 (não suportado)	26.	YPbPr (não suportado)
13.	VGA2 (não suportado)	27.	Vídeo (não suportado)
14.	Desligar		

Nota: Algumas teclas podem não ter nenhuma função para os modelos que não oferecem suporte a esses recursos.

CONFIGURAÇÃO E INSTALAÇÃO

Instalação do projetor

O projetor foi concebido para ser instalado em uma das quatro posições possíveis.

A disposição da sala ou as preferências pessoais irão ditar a posição de instalação. Leve em consideração o tamanho e a posição da tela, a localização da tomada elétrica adequada, assim como a localização e a distância entre o projetor e o resto do seu equipamento.

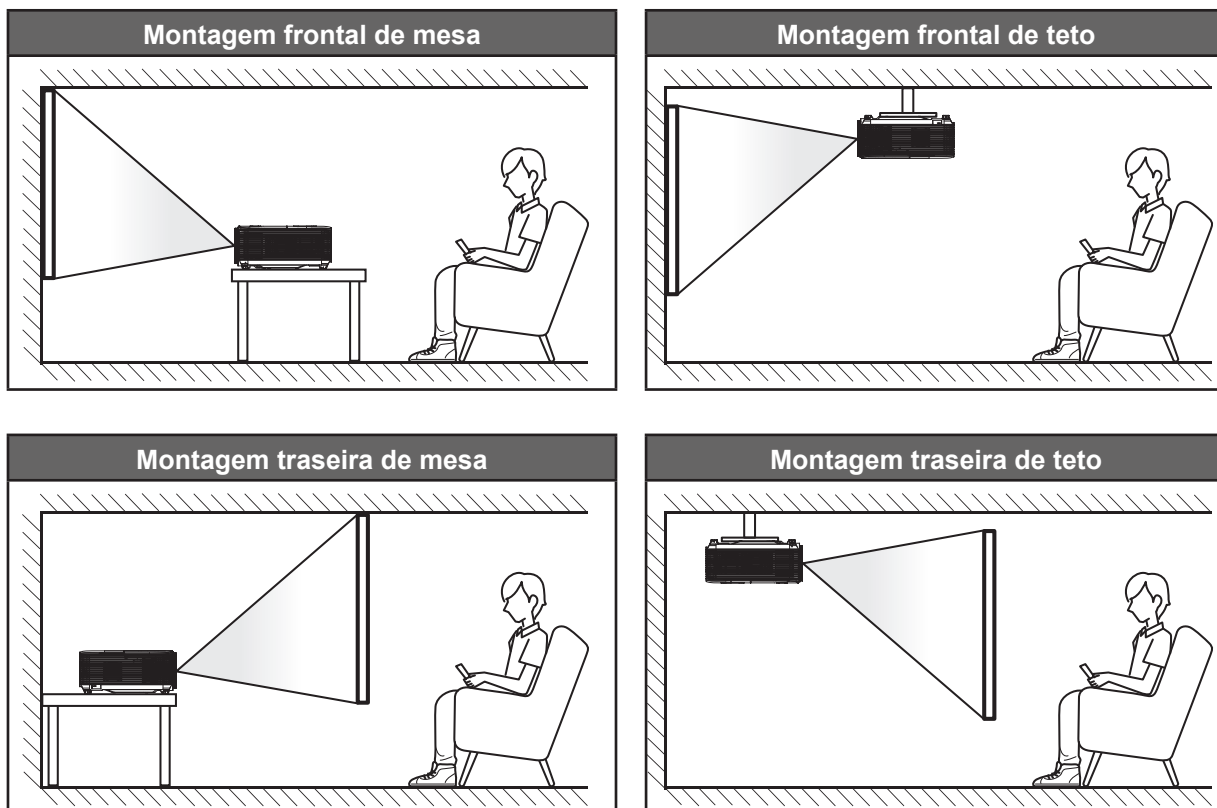

O projetor deve ser colocado em uma superfície plana e 90 graus/perpendiculares à tela.

- Como determinar a localização do projetor para um determinado tamanho de tela, consulte a tabela de distâncias na página 44.
- Como determinar o tamanho da tela para uma determinada distância, consulte a tabela de distâncias na página 44.

Nota: Quanto mais longe o projetor é colocado da tela, mais a imagem projetada aumenta e compensação vertical também aumenta proporcionalmente.

IMPORTANTE!

Não utilize o projetor em qualquer orientação além do tampo da mesa ou no teto. O projetor deve estar na horizontal e não inclinado ou para a frente / trás ou para a esquerda / direita. Qualquer outra orientação anulará a garantia e pode encurtar a vida útil da lâmpada do projetor ou do próprio aparelho. Para nenhum conselho de instalação padrão entre em contato com a Optoma.

CONFIGURAÇÃO E INSTALAÇÃO

Aviso de instalação de projetor

- Coloque o projetor em uma posição horizontal.
O ângulo de inclinação do projetor não deve exceder 15 graus, nem o projetor deve ser instalado em qualquer maneira além da montagem de mesa ou teto, caso contrário vida útil da lâmpada pode diminuir drasticamente e pode levar a outros **danos imprevisíveis**.

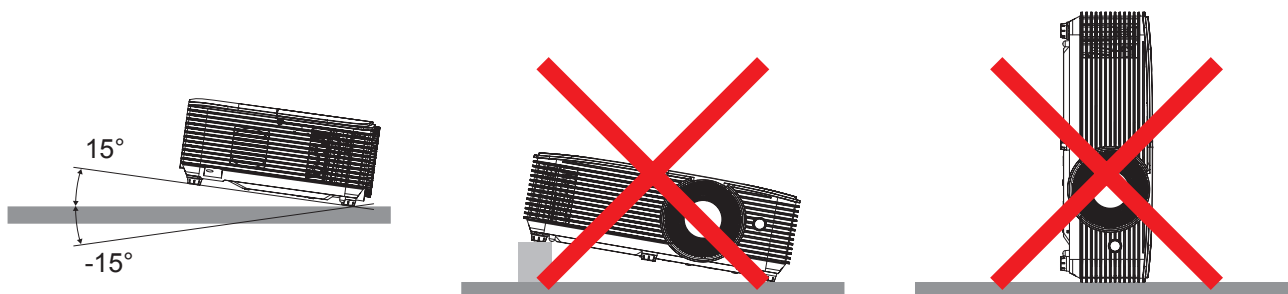

- Permita um vão de pelo menos de 30 cm em volta à abertura de ventilação.

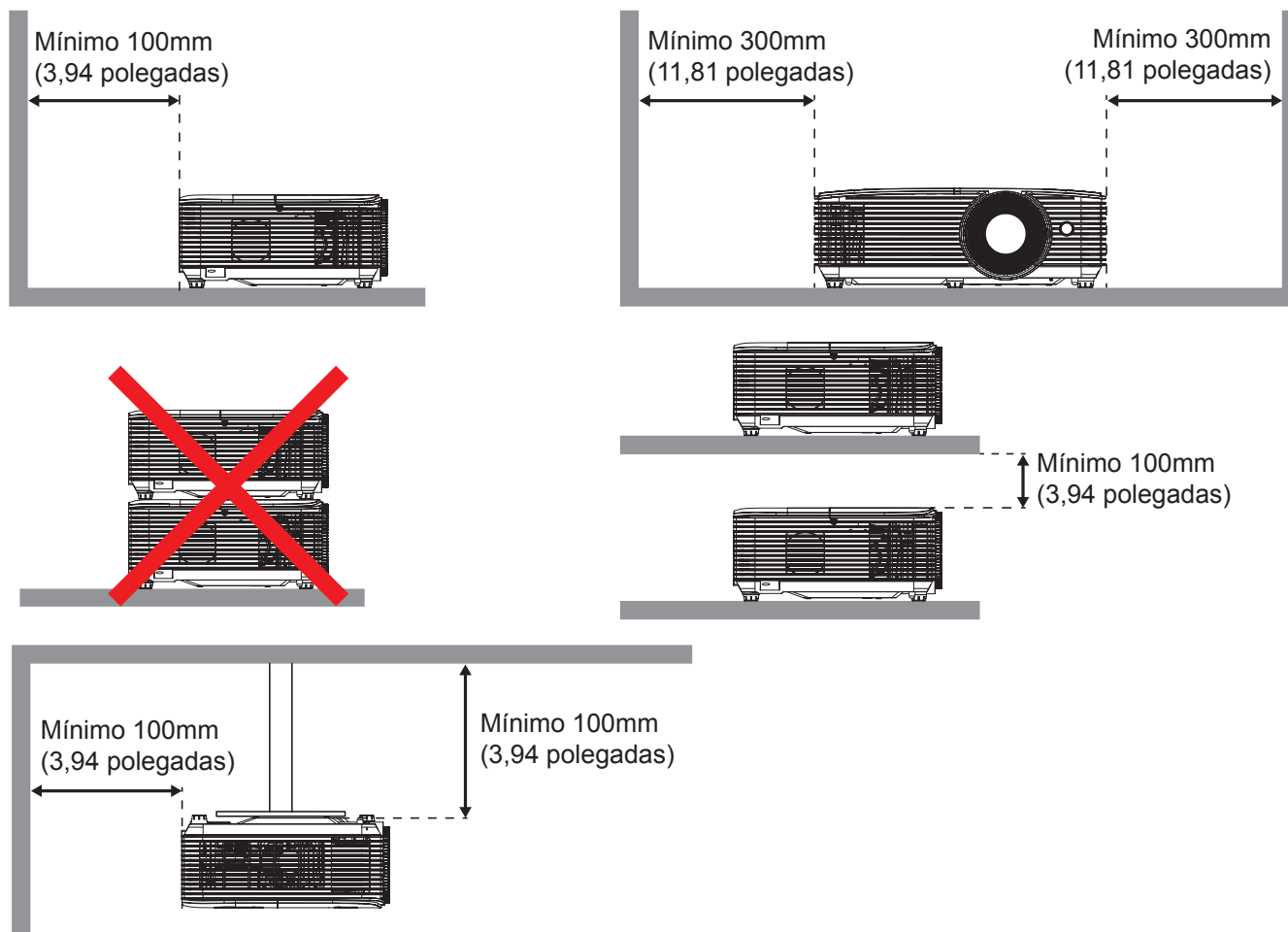

- Assegure que as aberturas de entrada não reciclam o ar quente da abertura de ventilação.
- Ao operar o projetor em um espaço fechado, certifique-se que a temperatura do ar circulando dentro espaço não excede a temperatura de operação enquanto o projetor está funcionando e a entrada de ar e as aberturas de ventilação estão desobstruídas.
- Todos os espaços devem passar por uma avaliação térmica certificada para garantir que o projetor não recicle o ar de ventilação, pois isto pode fazer o dispositivo parar mesmo se a temperatura do ambiente estiver na variação de temperatura de operação aceitável .

CONFIGURAÇÃO E INSTALAÇÃO

Conectando fontes ao projetor

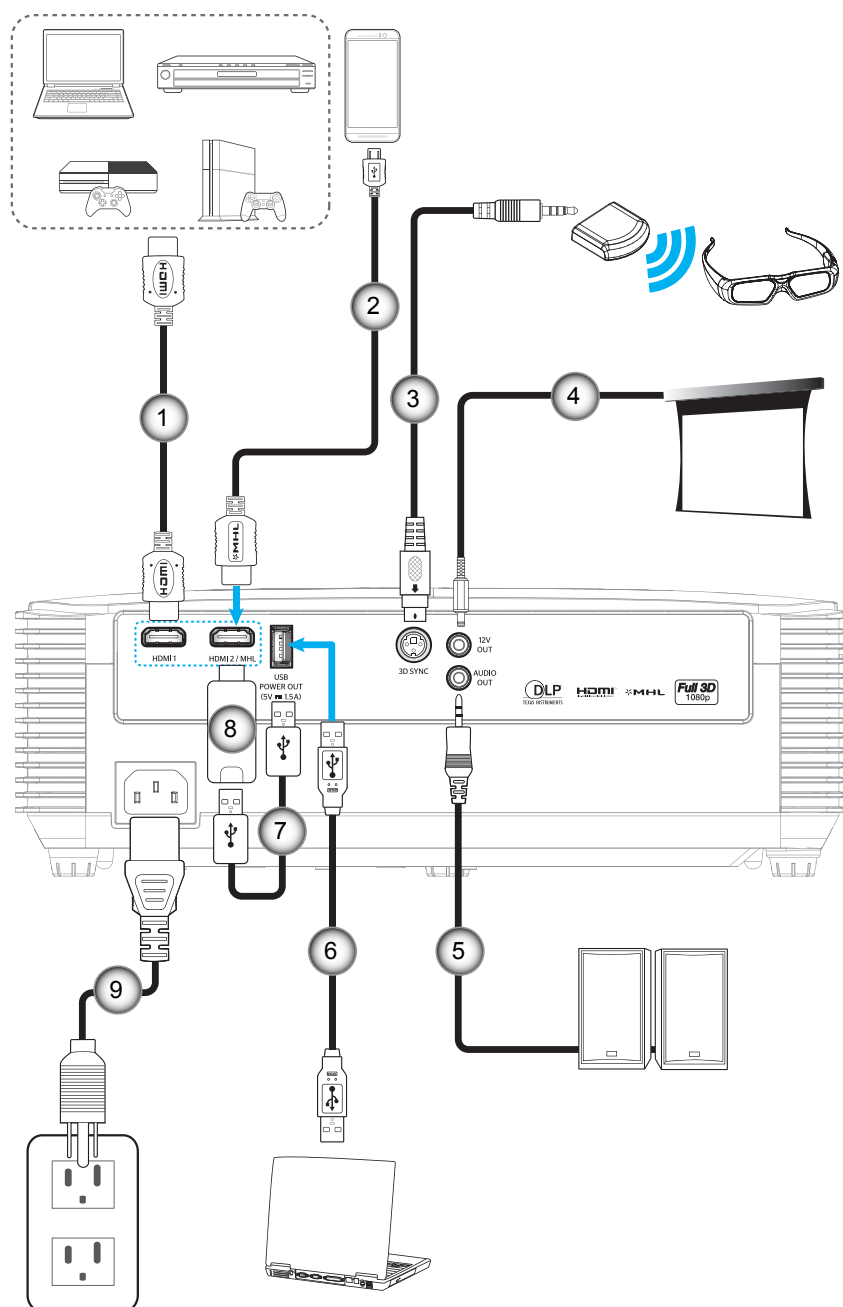

Nº.	Item	Nº.	Item
1.	Cabo HDMI	6.	Cabo USB
2.	Cabo HDMI / MHL	7.	Cabo de Alimentação USB
3.	Cabo do Emissor 3D	8.	Dongle HDMI
4.	Plugue 12V DC	9.	Cabo de alimentação
5.	Cabo de Saída de Áudio		

CONFIGURAÇÃO E INSTALAÇÃO

Ajuste da imagem projetada

Altura da imagem

O projetor está equipado com pés de elevação para ajustar a altura da imagem.

1. Localize o pé ajustável que você deseja modificar na parte inferior do monitor.
2. Gire o pé ajustável no sentido horário ou anti-horário para elevar ou baixar o projetor.

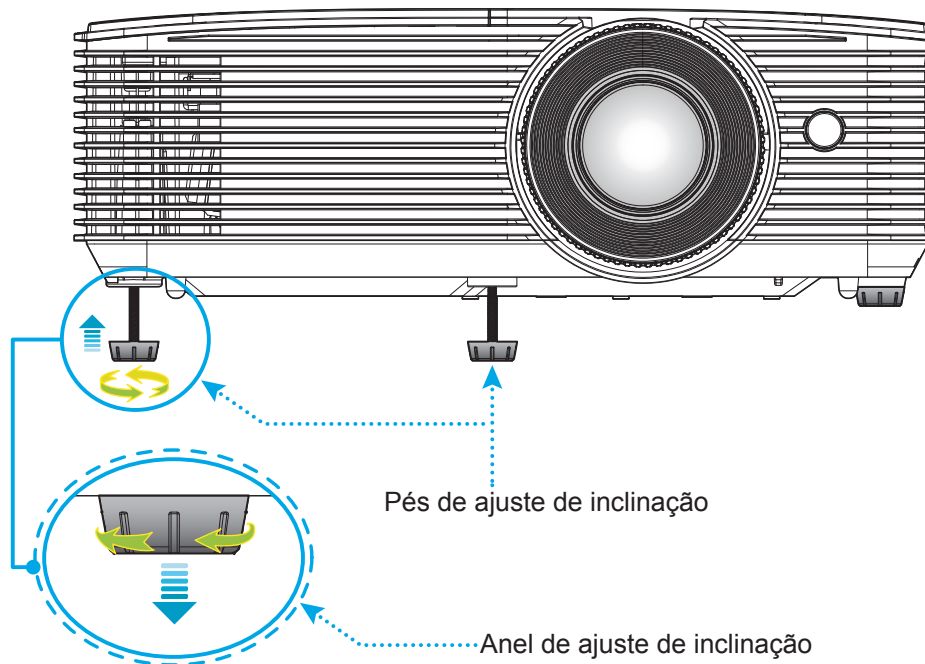

Zoom e foco

- Para ajustar o tamanho da imagem, gire o botão de zoom no sentido horário ou anti-horário para aumentar ou diminuir o tamanho da imagem projetada.
- Para ajustar o foco, gire o anel de foco no sentido horário ou anti-horário até que a imagem seja nítida e legível.

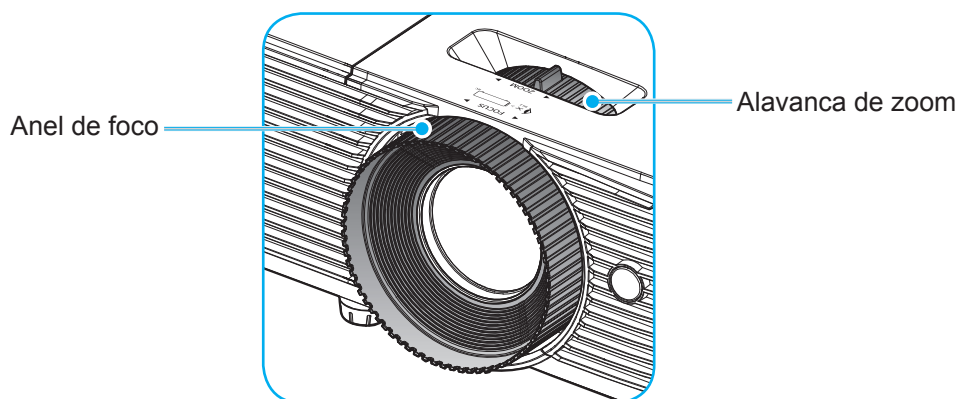

Nota: O projetor irá focar a uma distância de 1m a 10m.

CONFIGURAÇÃO E INSTALAÇÃO

Instalando / recolocando as baterias

Duas pilhas tamanho AAA são fornecidas para o controle remoto.

1. Remova a tampa da bateria na traseira do controle remoto.
2. Insira pilhas AAA no compartimento da bateria, conforme ilustrado.
3. Substitua a tampa traseira do controle remoto.

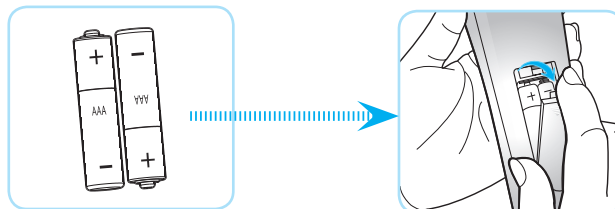

Nota: *Substitua somente com o mesmo tipo de baterias ou equivalente.*

CUIDADO

O uso indevido de pilhas pode resultar em vazamento ou explosão. Certifique-se de seguir as instruções abaixo.

- Não misture pilhas de tipos diferentes. Diferentes tipos de pilhas têm características diferentes.
- Não misture pilhas novas e velhas. Misturar pilhas antigas e novas pode encurtar a vida útil das pilhas novas ou provocar vazamento químico nas pilhas antigas.
- Remova as pilhas tão logo estejam gastas. Produtos químicos que vazam das pilhas que entram em contato com a pele podem causar uma erupção cutânea. Se você encontrar algum vazamento químico, limpe cuidadosamente com um pano.
- As pilhas fornecidas com este produto podem ter uma expectativa de vida menor devido às condições de armazenagem.
- Se não for usar a unidade de controle remoto por um período de tempo extenso, remova as pilhas.
- Antes de se desfazer da pilha, você deve obedecer a legislação local ou do país.

CONFIGURAÇÃO E INSTALAÇÃO

Alcance efetivo

O sensor Infra-vermelho (IR) de controle remoto está localizado no topo do projetor. Certifique-se de segurar o controle remoto em um ângulo de 30 graus perpendicular ao sensor IR no topo do controle remoto do projetor para funcionar corretamente. A distância entre o controle remoto e o sensor não deve ser superior a 6 metros (~ 20 pés).

Nota: Ao apontar o controle remoto diretamente (ângulo de 0 graus) sobre o sensor de infravermelho, a distância entre o telecomando e o sensor não deve ser superior a 8 metros (~ 26 pés).

- Certifique-se de que não existem obstáculos entre o controle remoto e o sensor IR do projetor, que possa obstruir o feixe de infravermelhos.
- Verifique se o transmissor IR do controle remoto não está brilhando pela luz solar ou lâmpadas fluorescentes diretamente.
- Por favor mantenha o controle remoto longe de lâmpadas fluorescentes mais de 2 metros ou o controle remoto pode ter mau funcionamento.
- Se o controle remoto estiver perto de lâmpadas fluorescentes tipo Inversoras, pode tornar-se ineficaz ao longo do tempo.
- Se o controle remoto e o projetor estão dentro de uma distância muito curta, o controle remoto pode se tornar ineficaz.
- Quando você apontar para a tela, a distância efetiva é inferior a 6 metros do controle remoto para a tela e refletir o feixes IR de volta para o projetor. No entanto, o alcance efetivo pode mudar de acordo com telas.

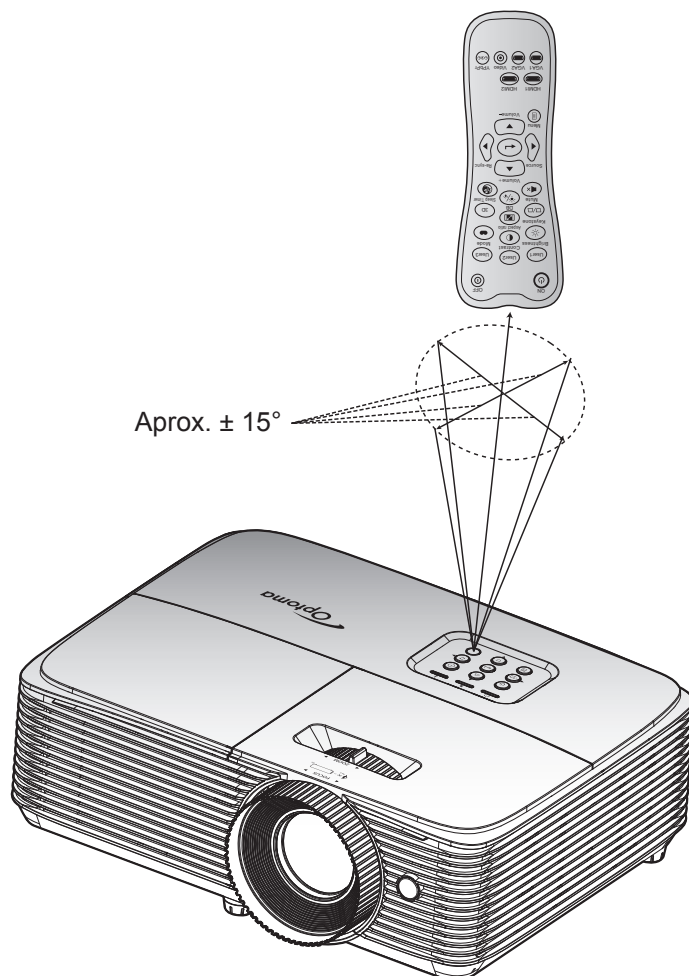

USANDO O PROJETOR

Ligar/Desligar o projetor

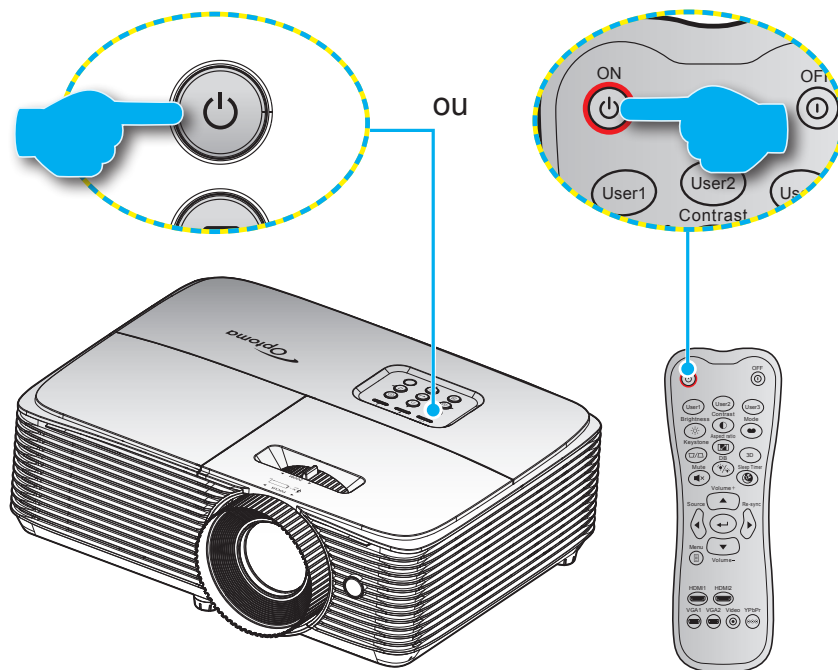

Ligar

1. Conecte com segurança o cabo de alimentação e o cabo de sinal/fonte. Quando conectado, o LED Ligar/Espera acenderá em vermelho.
2. Ligue o projetor pressionando o "⏻" ou no teclado do projetor ou no controle remoto.
3. A tela de abertura será exibida em cerca de 10 segundos e o LED Ligado/Espera piscará em verde ou azul.

Nota: A primeira vez que o projetor for ligado, você será solicitado a selecionar o idioma preferido, orientação de projeção e outras configurações.

Desligar

1. Desligue o projetor pressionando o "⏻" ou no teclado do projetor ou no controle remoto
2. A seguinte mensagem será exibida:

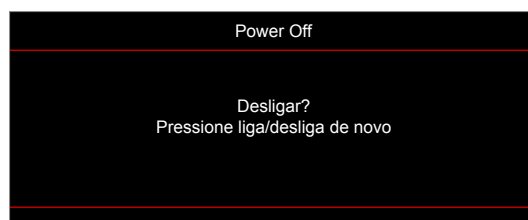

3. Pressione o botão "⏻" novamente para confirmar do contrário a mensagem desaparecerá após 15 segundos. Quando você pressionar o botão "⏻" a segunda vez, o projetor vai desligar.
4. Os ventiladores de arrefecimento continuam a funcionar por cerca de 10 segundos e o LED Ligar/Espera Piscará em verde ou azul. Quando o LED Ligar/Espera acender em Vermelho, indica que o projetor entrou no modo de espera. Se quiser deseja religar o projetor, deverá esperar até que tenha concluído o ciclo de arrefecimento e tenha entrado no modo de espera. Quando o projetor está no modo de espera, simplesmente pressione novamente o botão "⏻" para ligar o projetor.
5. Desconecte o cabo de alimentação da tomada elétrica e do projetor.

Nota: Não é recomendável que o projetor seja ligado logo após um procedimento de desligamento.

USANDO O PROJETOR

Selecionando uma origem de entrada

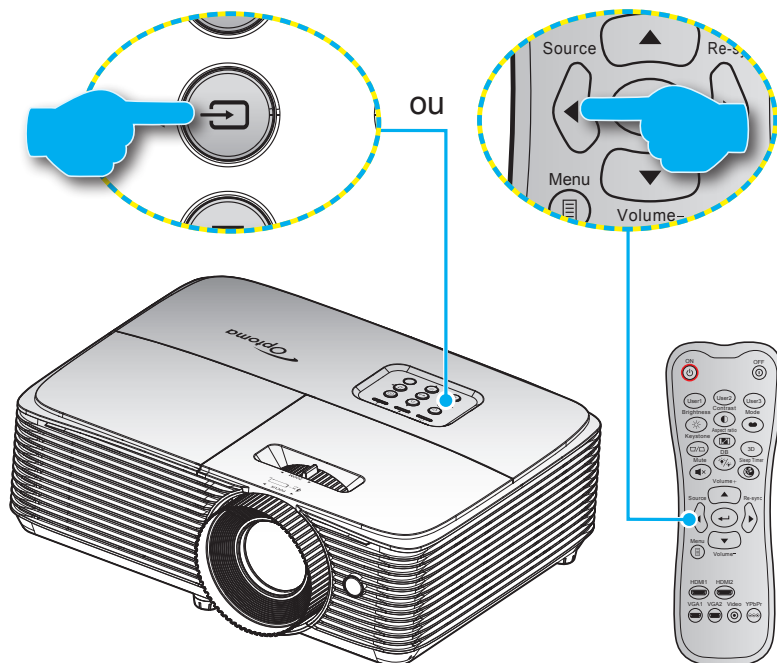

Ligue a sua fonte conectada que deseja exibir na tela (computador, laptop, reproduutor de vídeo, etc.). O projetor detectará a fonte automaticamente. Se várias fontes estiverem conectadas, pressione o botão Fonte no teclado do projetor ou do controle remoto para selecionar a entrada desejada.



USANDO O PROJETOR

Navegação e funcionalidades do menu

O projetor tem menus multilingües de exibição em tela (OSD) que permitem ajustar a imagem e alterar uma variedade de configurações. O projetor detectará a fonte automaticamente.

1. Para abrir o menu OSD, pressione o botão  no controle remoto ou teclado do projetor.
2. Quando o OSD for exibido, use as teclas **▲▼** para selecionar um item no menu principal. Ao fazer uma seleção numa página em particular, pressione a tecla **←** ou **→** para entrar no submenu.
3. Use as teclas **◀▶** para selecionar o item desejado no submenu e pressione a tecla **←** ou **→** para ver as configurações adicionais. Ajustar as configurações usando as teclas **◀▶**.
4. Selecionar o próximo item a ser ajustado no submenu e ajuste conforme descrito acima.
5. Pressione **←** ou **→** para confirmar; a tela retornará para o menu principal.
6. Para sair, pressione o **◀** ou  novamente. O menu OSD será fechado e o projetor salvará automaticamente as novas configurações.

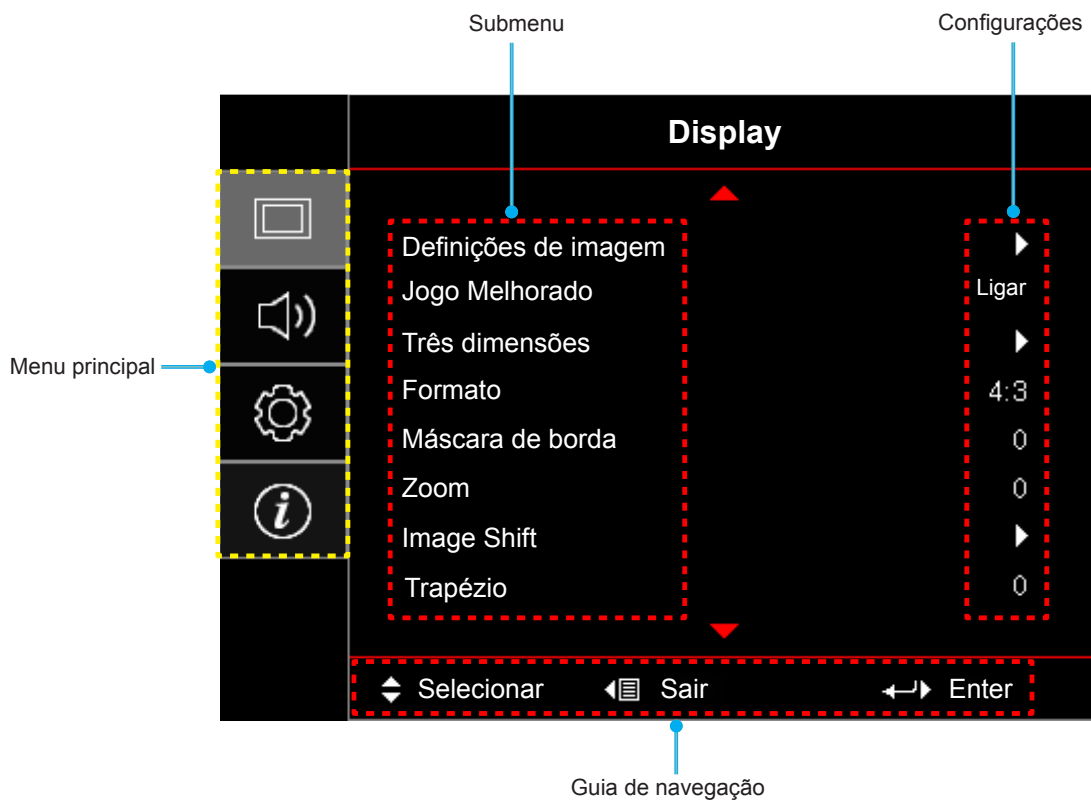

USANDO O PROJETOR







Árvore do Menu OSD

Menu principal	Submenu	Sub Menu 2	Sub Menu 3	Sub Menu 4	Valores	
Display	Definições de imagem	Modo Display	[Vídeo]		Cinema	
					vivaz	
					Jogo	
					Referência	
					Luminosidade	
					Utilizador	
					Três dimensões	
					ISF Dia	
					ISF Noite	
					ISF 3D	
		Kolor Ściany				Desligar [Padrão]
						Quadro negro
						Amarelo claro
						Verde claro
						Azul claro
						Rosa
						Cinza
		Luminosidade				-50~50
		Contraste				-50~50
		Nitidez				1~15
		Cor				-50~50
		Tonalidade				-50~50
		Gamma		Filme		
				Video		
				Gráficos		
				Padrão(2.2)		
				1.8		
				2.0		
				2.4		
Config. de cores		BrilliantColor™			1~10	
		TemperaturadeCor	[Modo vídeo]	Quente		
				Padrão		
				Cool		
				Frio		
		combinação de cores	Cor	R [Padrão]		
				G		
				B		
				C		
				Y		
	M					
			W			

USANDO O PROJETOR

Menu principal	Submenu	Sub Menu 2	Sub Menu 3	Sub Menu 4	Valores
Display	Definições de imagem	Config. de cores	combinação de cores	Matiz ou R	-50~50 [Padrão: 0]
				Saturação ou G	-50~50 [Padrão: 0]
				Ganho ou B	-50~50 [Padrão: 0]
				Reset	Cancelar [Padrão] Sim
				Sair	
			RGB Ganho/Parcial	Ganho de cor Vermelho	-50~50
				Ganho de cor Verde	-50~50
				Ganho de cor Azul	-50~50
				Vermelho Parcial	-50~50
				Verde Parcial	-50~50
				Azul Parcial	-50~50
				Reset	Cancelar [Padrão] Sim
		Sair			
		Espaço de cor [Entrada HDMI]		Auto [Padrão]	
				RGB(0~255)	
				RGB(16~235)	
				YUV	
		DynamicBlack		Desligar	
				Ligar	
			Modo Luminoso [Base da Lâmpada - Vídeo]	Luminosidade	
			Reset	Eco.	
		Jogo Melhorado		Desligar	
				Ligar	
		Três dimensões	Modo 3D		Desligar
				Link DLP [Padrão]	
				VESA	
	3D->2D			Três dimensões [Padrão]	
				L	
				R	
	Formato 3D			Auto [Padrão]	
				SBS	
				Cima e Baixo	
				Sequencia de Imagens	
Inverter Sinc.3D			Ligar		
			Desligar [Padrão]		

USANDO O PROJETOR

Menu principal	Submenu	Sub Menu 2	Sub Menu 3	Sub Menu 4	Valores		
Display	Formato				4:3		
					16:9		
					LBX [exceto modelos SVGA XGA]		
					Nativo		
					Auto		
	Máscara de borda				0~10 [Padrão: 0]		
	Zoom				-5~25 [Padrão: 0]		
	Image Shift	 H				-50~50 [Padrão: 0]	
 V					-50~50 [Padrão: 0]		
Trapézio					-40~40 [Padrão: 0]		
Áudio	Mudo				Desligar [Padrão]		
	Volume				Ligar		
Configuração	Direcção de Projecção				Frente  [Padrão]		
					Retroproj. 		
					Teto-topo 		
					Trás-topo 		
	Ajuste da lâmpada	Aviso da Lâmpada				Desligar	
		Reset lâmpada				Ligar [Padrão]	
	Definições de filtro	Horas de utilização do filtro				Cancelar [Padrão]	
						Sim	
		Filtro Opcional instalado					Desligar
							300 horas
							500 horas [Padrão]
							800 horas
							1000 horas
							Cancelar [Padrão]
	Reset do filtro				Sim		
	Definições de potência	Ligar directamente				Desligar [Padrão]	
		Sinal Ligado				Ligar	
		Desligar Auto. (min)				Desligar [Padrão]	
		Cronómetro (min)					Ligar
							0~180 (incrementos de 5 min) [Padrão: 20]
						0~990 (incrementos de 30 min) [Padrão: 0]	
				Sempre ligado		Não [Padrão]	
						Sim	





USANDO O PROJETOR

Menu principal	Submenu	Sub Menu 2	Sub Menu 3	Sub Menu 4	Valores	
Configuração	Definições de potência	Resumo rápido			Desligar [Padrão]	
					Ligar	
		Alimentação USB			Desligar	
					Ligar	
	Segurança	Segurança			Auto [Padrão]	
					Desligar	
		Timer de segurança		Mês	Ligar	
				Dia		
		Mudar Senha		Hora		
	HDMI Link Settings	HDMI Link			Desligar	
					Ligar	
		Inclusive TV			Não	
					Sim	
		Power On Link			Mutual	
					PJ->Device	
		Power Off Link			Device->PJ	
					Desligar	
	Modelo de teste				Ligar	
					Verde Grelha	
					Magenta Grelha	
					Branco Grelha	
					Branco	
	Ajustes remotos [depende do controle remoto]	Função IR			Desligar	
					Ligar	
		Utilizador1				HDMI 2 [Padrão]
						Modelo de teste
						Luminosidade
						Contraste
						Cronômetro
						combinação de cores
						Temperatura de Cor
						Gamma
					Direcção de Projecção	
					Ajuste da lâmpada	
					Zoom	
					Congelamento	
			MHL			

USANDO O PROJETO

Menu principal	Submenu	Sub Menu 2	Sub Menu 3	Sub Menu 4	Valores	
Configuração	Ajustes remotos [depende do controle remoto]	Utilizador2			HDMI 2	
					Modelo de teste	
					Luminosidade	
					Contraste	
					Cronômetro	
					combinação de cores	
					Temperatura de Cor	
					Gamma	
					Direcção de Projecção	
					Ajuste da lâmpada	
					Zoom	
				Congelamento		
				MHL [Padrão]		
			Utilizador3			HDMI 2
						Modelo de teste
						Luminosidade
						Contraste
						Cronômetro [Padrão]
						combinação de cores
						Temperatura de Cor
						Gamma
					Direcção de Projecção	
					Ajuste da lâmpada	
				Zoom		
				Congelamento		
				MHL		
		Trigger 12V			Desligar	
					Ligar	
		Opções	Lingua			English [Padrão]
						Deutsch
						Français
						Italiano
						Español
					Português	
					Polski	
					Nederlands	
					Svenska	
					Norsk/Dansk	
					Suomi	
			ελληνικά			
			繁體中文			
			简体中文			
			日本語			

USANDO O PROJETOR

Menu principal	Submenu	Sub Menu 2	Sub Menu 3	Sub Menu 4	Valores		
Configuração	Opções	Lingua			한국어		
					Русский		
					Magyar		
					Čeština		
					عربي		
					ไทย		
					Türkçe		
					فارسی		
					Tiếng Việt		
					Bahasa Indonesia		
					Română		
					Slovenčina		
			Menu Definições	Local do Menu			Superior Esquerdo 
						Superior Direito 	
						Centro  [Padrão]	
						Inferior Esquerdo 	
						Inferior Direito 	
				Menu do temporizador			Desligar
							5 segundos
							10 segundos [Padrão]
				Auto fonte			Desligar [Padrão]
							Ligar
				Origem de entrada			HDMI1
							HDMI2/MHL
				Nome de input	HDMI1		Padrão [Padrão]
					HDMI2/MHL		Padrão [Padrão]
							Personalizado
				Alta altitude			Desligar [Padrão]
							Ligar
				Display Mode Lock			Desligar [Padrão]
							Ligar
				Chave segurança			Desligar [Padrão]
							Ligar
				Esconder Informação			Desligar [Padrão]
							Ligar
		Logotipo			Padrão [Padrão]		
					Neutro		

USANDO O PROJETOR

Menu principal	Submenu	Sub Menu 2	Sub Menu 3	Sub Menu 4	Valores	
Configuração	Opções	Cor de fundo			Nenhum [Padrão]	
					Azul	
					Vermelho	
					Verde	
					Cinza	
					Logotipo	
	Reset	Reset OSD			Cancelar [Padrão]	
					Sim	
	Reset para configurações padrão			Cancelar [Padrão]		
				Sim		
Info.	Regulamentar					
	Número de Série					
	Fonte					
	Resolução				00x00	
	Taxa de atualização				0,00Hz	
	Modo Display					
	Duração da Lâmpada	Luminosidade				0 hr
		Eco.				0 hr
		Dynamic				0 hr
		Total				
	Filtro de Horas					
	Modo Luminoso					
	Versão FW	Sistema				
MCU						

USANDO O PROJETOR

Menu de exibição

Exibe o menu de definições de imagem

Modo Display (Modo vídeo)

Há diversas predefinições de fábrica otimizadas para vários tipos de imagens.

- **Cinema:** Fornece as melhores cores para assistir filmes.
- **vivaz:** Neste modo, a saturação de cor e brilho são bem equilibradas. Escolha este modo para jogar jogos.
- **Jogo:** Selecionar este modo para aumentar o luminosidade e o nível de tempo de resposta para desfrutar de jogos de vídeo.
- **Referência:** Fornece as cores olha naturais mais precisas perto para Gravar. 709, o padrão para TV de Alta Definição (HDTV).
- **Luminosidade:** Luminosidade máximo da entrada de PC.
- **Utilizador:** Memoriza as configurações do usuário.
- **Três dimensões:** Para experimentar o efeito 3D, você precisa ter óculos 3D. Verifique se o seu PC/ dispositivo portátil tem uma saída de placa de vídeo de sinal de 120 Hz de memória quad e um player 3D instalado.
- **ISF Dia:** Otimizar a imagem com a modo ISF Dia para ser perfeitamente calibrado e a qualidade elevada de imagem.
- **ISF Noite:** Otimizar a imagem com a modo ISF Noite para ser perfeitamente calibrado e a qualidade elevada de imagem.
- **ISF 3D:** Otimizar a imagem com a modo ISF 3D para ser perfeitamente calibrado e a qualidade elevada de imagem.

Nota: Para calibração de ISF dia e noite, os modos de visualização e acesso, entre em contato com seu revendedor local.

Kolor Ściany

Utilize esta função para obter uma imagem da tela otimizada de acordo com a cor da parede. Selecione entre Desligar, Quadro negro, Amarelo claro, Verde claro, Azul claro, Rosa, e Cinza.

Luminosidade

Ajusta o luminosidade da imagem.

Contraste

O contraste controla o grau de diferença entre as partes mais claras e mais escuras da imagem.

Nitidez

Ajusta a nitidez da imagem.

Cor

Ajuste uma imagem do vídeo de preto-e-branco até uma cor completamente saturada.

Tonalidade

Ajuste o equilíbrio das cores vermelho e verde.

Gamma

Configure tipo de curva de gama. Depois de completar a configuração inicial e o ajuste fino, utilize os passos do ajuste de gama para otimizar a saída de imagem.

- **Filme:** para home theater.
- **Video:** Para fonte de vídeo ou TV.
- **Gráficos:** Para fonte PC / Foto.
- **Padrão(2.2):** Para configuração padronizada.
- **1.8/ 2.0/ 2.4:** Para fonte PC / Foto específica.

USANDO O PROJETOR

Config. de cores

Configurações de cor.

- **BrilliantColor™**: Este item ajustável utiliza um novo algoritmo de processamento de cores e otimizações de nível do sistema para proporcionar um luminosidade mais alto ao fornecer cores reais e mais vibrantes na imagem.
- **Temperatura de Cor (Modo vídeo)**: Selecionar uma temperatura de cor de Quente, Padrão, Cool, ou Frio.
- **combinação de cores**: Selecionar as seguintes opções:
 - Cor: Ajuste o nível de vermelho (R), verde (G), preto (B), ciano (C), amarelo (Y), magenta (M) e branco (W) da imagem.
 - Matiz ou R: Ajuste o equilíbrio das cores vermelho e verde.
 - Saturação ou G: Ajuste uma imagem do vídeo de preto-e-branco até uma cor completamente saturada.
 - Ganho ou B: Ajuste o luminosidade da imagem.
 - Reset: Voltar para as configurações padrão de fábrica dos ajustes de combinação de cores.
 - Sair: Sair do menu "combinação de cores".
- **RGB Ganho/Parcial**: Esta configuração permite configurar o luminosidade (ganho) e contraste (parcial) de uma imagem.
 - Reset: Voltar para as configurações padrão de fábrica dos ajustes de RGB Ganho/Parcial.
 - Sair: Sair do menu "RGB Ganho/Parcial".
- **Espaço de cor (Entrada HDMI)**: Selecione um tipo de matriz de cor apropriado de seguinte: Auto, RGB(0~255), RGB(16~235), e YUV.

DynamicBlack

Use para ajustar automaticamente o brilho da imagem para proporcionar um ótimo desempenho de contraste.

Modo Luminoso (Vídeo de base da lâmpada)

Ajuste as configurações de modo luminoso para projetores baseados na lâmpada.

- **Luminosidade**: Escolha "Luminosidade" para aumentar o luminosidade.
- **Eco.**: Selecionar "Eco." para reduzir o brilho da lâmpada, o que reduzirá o consumo de energia e aumentará a vida útil da lâmpada.

Reset

Voltar para as configurações padrão de fábrica dos ajustes de configuração de cor.

Exibe o menu de jogo avançado

Jogo Melhorado

Ativar esse recurso reduzir tempos (latência de entrada) de resposta durante jogos de 16ms*.

Nota: *Apenas para sinais 1080p 60Hz.

USANDO O PROJETOR

Menu de exibição 3D

Modo 3D

Use esta opção para desativar a função 3D ou selecione o a função 3D apropriada.

- **Desligar:** Selecione "Desligar" para desligar o modo 3D.
- **Link DLP:** Selecionar para usar configurações otimizadas para os Óculos DLP 3D.
- **VESA:** Selecione "VESA" para usar configurações otimizadas para os Óculos VESA 3D.

3D->2D

Use esta opção para especificar como o conteúdo 3D deve aparecer na tela.

- **Três dimensões:** Exibir sinal 3D.
- **L(Esquerda):** Exibir o quadro à esquerda de conteúdo 3D.
- **R(Direita):** Exibir o quadro direito de conteúdo 3D.

Formato 3D

Use esta opção para selecionar o conteúdo apropriado do formato 3D.

- **Auto:** Quando um sinal de identificação 3D é detectado, o formato 3D é selecionado automaticamente.
- **SBS:** Exibir sinal 3D em formato "Lado a lado".
- **Cima e Baixo:** Exibir sinal 3D em formato "Cima e Baixo".
- **Sequencia de Imagens:** Exibir sinal 3D em formato "Sequencia de Imagens".

Inverter Sinc.3D

Use esta opção para ativar / desativar a função de sincronização inverter sinc.3D.

USANDO O PROJETOR

Mostrar o menu de formato

Formato

Selecionar o formato da imagem exibido entre as seguintes opções:

- **4:3:** Este formato é para fontes de entrada 4:3.
- **16:9:** Este formato é para fontes de entrada de 16:9, como HDTV e DVD otimizadas para TV widescreen.
- **LBX:** Este formato é para origem letterbox, não-16x9, e para você usar lente externa 16x9 para exibir a proporção 2,35:1 usando a resolução máxima.
- **Nativo:** Este formato exibe a imagem original sem nenhum redimensionamento.
- **Auto:** Seleciona automaticamente o formato de exibição apropriado.

Nota:

- *Considera-se normal que barras pretas apareçam em torno da imagem com uma resolução de 1080p em cada modo de aspecto.*
- *As barras pretas e de margem vão mudar no tamanho, dependendo da proporção.*

 Barras pretas

 Área ativa 1080p

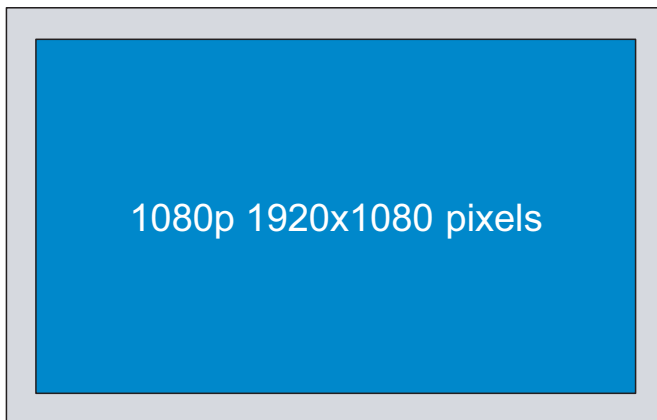

Nota:

- *Informações detalhadas sobre o modo LBX:*
 - *Alguns DVD's de formato caixa de correio não são aprimorados para TV's 16x9. Nesta situação, a imagem não aparecerá correta quando exibida no modo 16:9. Nesta situação, por favor, tente usar o modo 4:3 para visualizar o DVD. Se o conteúdo não for 4:3, haverá barras pretas ao redor da imagem em exibição de 16:9. Para este tipo de conteúdo, você pode usar o modo LBX para encher a imagem na exibição de 16:9.*
 - *Se você usar uma lente anamórfica externa, este modo LBX também lhe permite assistir a um conteúdo 2,35:1 (inclusive fonte de filme de HDTV e DVD anamórfico) cujo suporte amplo anamórfico seja otimizado para exibição 16x9 em uma imagem ampla de 2,35:1. Neste caso, não há barras pretas. A potência da lâmpada e resolução vertical são totalmente utilizadas.*
- *Para usar o formato superlargo, faça o seguinte:*
 - a) *Defina o formato de tela para 2,0:1.*
 - b) *Alinhe corretamente na tela a imagem do projetor.*

USANDO O PROJETOR

Tabela de escala 1080P:

Tela 16:9	480i/p	576i/p	1080i/p	720p	PC
4x3	Dimensão até 1440x1080.				
16x9	Dimensão até 1920x1080.				
LBX	Dimensão até 1920 x 1440 em seguida, obtém a imagem central de 1920 x 1080 para exibir.				
Nativo	- 1:1 mapeamento centrado. - Nenhuma escala será feita; a imagem é exibida com a resolução com base na fonte de entrada.				
SuperLargo	Escala para 2534 x 1426 (132% Ampliar), em seguida, obtém a imagem central de 1920 x 1080 para exibir Ps: O usuário final pode usar este formato para ver não-legenda de fonte 2,35:1 para atender 100% dos 1080p DMD.				

Mostrar menu de máscara de borda

Máscara de borda

Use esta função para remover o ruído de codificação de vídeo na borda da fonte de vídeo.

Mostrar menu de zoom

Zoom

Use para reduzir ou ampliar uma imagem na tela de projeção.

Exibe o menu de image shift

Image Shift

Ajuste a posição da imagem projetada na horizontal (H) ou vertical (V).

Mostrar menu de trapézio

Trapézio

Ajusta a distorção da imagem provocada pela inclinação do projetor.

USANDO O PROJETOR

Menu de áudio

Menu de áudio mudo

Mudo

Use esta opção para desligar temporariamente o som.

- **Ligar:** Escolha "Ligar" para ativar a função mudo.
- **Desligar:** Escolha "Desligar" para desativar a mudo.

Nota:

- *Função "Mudo" afeta o volume do alto-falante interno e externo.*
- *Quando um alto-falante externo está ligado, o alto-falante interno é automaticamente silenciado.*

Menu de volume de áudio

Volume

Ajuste o nível de volume de áudio.

Menu de configuração

Menu de configuração de projeção

Direção de Projecção

Selecionar a projeção preferencial entre a frontal, traseira, teto-topo e trás-topo.

Menu de configuração de lâmpada

Aviso da Lâmpada

Escolha esta função para mostrar ou ocultar a mensagem de advertência quando a mensagem de troca da lâmpada for exibida. A mensagem aparecerá até 30 horas antes da troca sugerida da lâmpada.

Reset lâmpada

Zera o contador de horas da lâmpada depois da sua troca.

Menu de configuração de filtro

Horas de utilização do filtro

Mostra o tempo de filtro.

Filtro Opcional instalado

Define a configuração de mensagem de alerta.

- **Sim:** Exibe a mensagem de alerta após 500 horas de uso.

Nota: "Horas de utilização do filtro / Aviso do filtro / Reset do filtro" só vai aparecer quando "Filtro Opcional instalado" for "Sim".

- **Não:** Desativa a mensagem de aviso.

USANDO O PROJETOR

Aviso do filtro

Escolha esta função para mostrar ou ocultar a mensagem de alerta quando a mensagem de troca do filtro for exibida. As opções disponíveis incluem Desligar, 300 horas, 500 horas, 800 horas, e 1000 horas.

Reset do filtro

Redefina o contador do filtro de poeira após substituir ou limpar o filtro de poeira.

Menu de definições de potência

Ligar directamente

Escolha "Ligar" para ativar o modo de ligação direta. O projetor ligará automaticamente quando a alimentação CA for estabelecida, sem pressionar a chave "Energia" no teclado do projetor ou no controle remoto.

Sinal Ligado

Escolha "Ligar" para ativar o modo Ligar Sinal. O projetor ligará automaticamente quando um sinal for detectado, sem pressionar a chave "Energia" no teclado do projetor ou no controle remoto.

Nota:

- Se a opção "Sinal Ligado" for ativada "Ligar", o consumo de energia do projetor em modo de espera estará acima de 3W.
- Sinal Power On pode suportar VGA (sinal RGB) e HDMI.

Desligar Auto. (min)

Ajusta o intervalo do temporizador de contagem regressiva. O temporizador de contagem regressiva será iniciado quando nenhum sinal estiver sendo enviado para o projetor. O projetor será desligado automaticamente quando a contagem regressiva terminar (em minutos).

Cronômetro (min)

Configure o cronômetro.

- **Cronômetro (min):** Ajusta o intervalo do temporizador de contagem regressiva. O temporizador de contagem regressiva será iniciado, com ou sem o sinal sendo enviado para o projetor. O projetor será desligado automaticamente quando a contagem regressiva terminar (em minutos).
Nota: O cronômetro é redefinido toda vez que o projetor é desligado.
- **Sempre ligado:** Marque para definir o cronômetro sempre ligado.

Resumo rápido

Define a configuração de retomada rápida.

- **Ligar:** Se o projetor for acidentalmente desligado, este recurso permite que o projetor seja instantaneamente ligado novamente, se selecionado em um período de 100 segundos.
- **Desligar:** A ventoinha começará a refrigerar o sistema após 10 segundos quando o usuário desligar o projetor.

Alimentação USB

Defina as configurações de energia USB.

- **Ligar:** O projetor está sempre ligado por uma fonte de alimentação USB.
- **Desligar:** A função de energia USB está desligada.
- **Auto:** O projetor é automaticamente ligado por uma fonte de alimentação USB.

USANDO O PROJETOR

Menu de configuração de segurança

Segurança

Ative essa função para solicitar uma senha antes de utilizar o projetor.

- **Ligar:** Escolha "Ligar" para usar a verificação de segurança ao ligar o projetor.
- **Desligar:** Escolha "Desligar" para poder ligar o projetor sem a verificação de senha.

Timer de segurança

Pode-se seleccionar a função de hora (Mês/Dia/Hora) para definir o número de horas por que o projetor pode ser usado. Quando esse tempo se esgotar, será preciso inserir a senha novamente.

Mudar Senha

Use para definir ou modificar a senha que é solicitada ao ligar o projetor.

Configure o menu de configurações de link HDMI

Nota:

- *Quando você conectar dispositivos compatíveis com HDMI CEC ao projetor com cabos HDMI, você pode controlá-los no mesmo estado ligar ou desligar usando o recurso de controle de HDMI Link do OSD do projetor. Isso permite que um dispositivo ou múltiplos dispositivos em um grupo sejam ligados ou desligados através de Recurso de HDMI Link. Em uma configuração típica, o leitor de DVD pode ser conectado ao projetor por meio de um amplificador ou sistema de cinema em casa.*



HDMI Link

Habilitar/Desabilitar a função de HDMI Link. A TV inclusa, alimentação no link, e opções de desligar link só estão disponíveis se a definição estiver configurada como "Ligar".

Inclusive TV

Defina para "Sim" se você prefere que tanto a TV e projetor sejam automaticamente desligados ao mesmo tempo. Para evitar que os dois dispositivos sejam desligados ao mesmo tempo, defina a configuração como "Não".

Power On Link

Comando ligar CEC.

- **Mutual:** Ambos o projetor e dispositivo CEC serão ligados em simultâneo.
- **PJ->Device:** O dispositivo CEC será ativado somente após o projetor ser ligado.
- **Device->PJ:** O projetor será ativado somente após o dispositivo CEC ser ligado.

Power Off Link

Ative esta função para permitir que tanto HDMI Link e projetor serão automaticamente desligados ao mesmo tempo.

USANDO O PROJETOR

Menu de configuração padrão de teste

Modelo de teste

Selecione o teste padrão de Verde Grelha, Magenta Grelha, Branco Grelha, Branco ou desativar essa função (Desligado).

Menu de configurações remotas

Função IR

Define a configuração de função IR.

- **Ligar:** Escolha "Ligar", o projetor não pode ser operado por controle remoto do receptor infravermelho frontal superior.
- **Desligar:** Selecione "Desligar", o projetor pode ser operado pelo controle remoto. Ao selecionar "Desligar", você poderá utilizar as teclas do Teclado.

Utilizador1/ Utilizador2/ Utilizador3

Designa a função padrão para Utilizador1, Utilizador2, ou Utilizador3 entre HDMI 2, Modelo de teste, Luminosidade, Contraste, Cronômetro, combinação de cores, Temperatura de Cor, Gamma, Direção de Projecção, Ajuste da lâmpada, Zoom, Congelamento, e MHL.

Menu de configuração de acionamento 12V

Trigger 12V

Use esta função para ativar ou desativar o acionador.

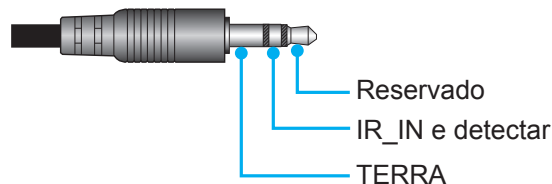

- **Desligar:** Escolha "Desligar" para desativar o acionador.
- **Ligar:** Escolha "Ligar" para ativar o acionador.

Menu de opções de configuração

Lingua



Selecione o menu OSD multilíngue entre inglês, alemão, francês, italiano, espanhol, português, polonês, holandês, sueco, norueguês/dinamarquês, finlandês, grego, chinês tradicional, chinês simplificado, japonês, coreano, russo, húngaro, checo, árabe, tailandês, turco, persa, vietnamita, indonésio, romeno e eslovaco.

Menu Definições

Defina a localização do menu na tela e configure as definições do cronômetro do menu.

- **Local do Menu:** Selecionar a posição do menu na tela de exibição.
- **Menu do temporizador:** Defina a duração onde o menu OSD permanece visível na tela.

Auto fonte

Se você definir essa opção "Ligar" e pressionar o botão  no teclado do projetor ou botão  no controle remoto, em seguida, a próxima fonte de entrada disponível é selecionada automaticamente. Defina "Desligar" para desativar a função de fonte automática.

Origem de entrada

Selecione a fonte de entrada entre HDMI1 e HDMI2/MHL.

USANDO O PROJETOR

Nome de input

Use para renomear a função de entrada para identificação mais fácil. As opções disponíveis incluem HDMI1 e HDMI2/MHL.

Alta altitude

Quando "Ligar" estiver selecionado, as ventoinhas rodarão mais rápido. Este atributo é útil em áreas de grande altitude onde o ar rarefeito.

Display Mode Lock

Escolha "Ligar" ou "Desligar" para bloquear ou desbloquear ajuste as configurações de modo de display.

Chave segurança

Quando a função de bloqueio do teclado é "Ligar", o teclado será bloqueado. No entanto, o projetor pode ser operado pelo controle remoto. Ao selecionar "Desligar", você poderá reutilizar o Teclado.

Esconder Informação

Habilite esta função para ocultar a mensagem de informação.

- **Desligar:** Escolha "Ligar" para ocultar a mensagem de informação.
- **Ligar:** Escolha "Desligar" para mostrar a mensagem "Pesquisando".

Logotipo

Use esta função para definir a tela de abertura desejada. Caso sejam feitas mudanças elas terão efeito na próxima vez que o projetor for ligado.

- **Padrão:** A tela de inicialização padrão.
- **Neutro:** Logotipo não é exibido na tela de inicialização.

Cor de fundo

Use esta função para exibir uma tela em azul, vermelho, verde, cor cinza, nenhum ou de logotipo quando nenhum sinal estiver disponível.

Nota: Se a cor de fundo for definida como "Nenhum", em seguida, a cor de fundo é preto.

Configurar menu reset

Reset OSD

Voltar para as configurações padrão de fábrica dos ajustes de configuração de menu OSD.

Reset para configurações padrão

Voltar para as configurações padrão de fábrica dos ajustes de configuração de menu reset a tudo.

USANDO O PROJETOR

Menu Info

Menu Info

Exibir as informações do projetor, conforme listado abaixo:

- Regulamentar
- Número de Série
- Fonte
- Resolução
- Taxa de atualização
- Modo Display
- Duração da Lâmpada
- Filtro de Horas
- Modo Luminoso
- Versão FW

MANUTENÇÃO

Troca da lâmpada

O projetor detecta a vida útil da lâmpada automaticamente. Quando a vida útil da lâmpada estiver perto do final, uma mensagem de aviso aparecerá na tela.

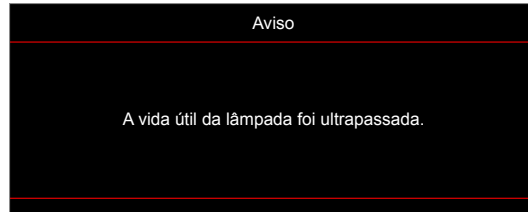

Ao ver esta mensagem, entre em contato com o revendedor local, ou o centro de serviço para trocar a lâmpada o mais rápido possível. Certifique-se de que o projetor arrefeceu pelo menos 30 minutos antes de trocar a lâmpada.



Aviso: Se estiver instalado no teto, tenha cuidado ao abrir o painel de acesso da lâmpada. Recomenda-se usar óculos de segurança ao trocar a lâmpada quando o projetor está instalado no teto. Tenha cuidado para evitar que qualquer peça solta caia do projetor.



Aviso: O compartimento da lâmpada é quente. Espere esfriar antes de trocar a lâmpada.



Aviso: Para reduzir o risco de ferimentos pessoais, não toque a lâmpada nem a deixe cair. A lâmpada pode trincar e causar ferimentos se cair.

MANUTENÇÃO

Troca da lâmpada (continuação)

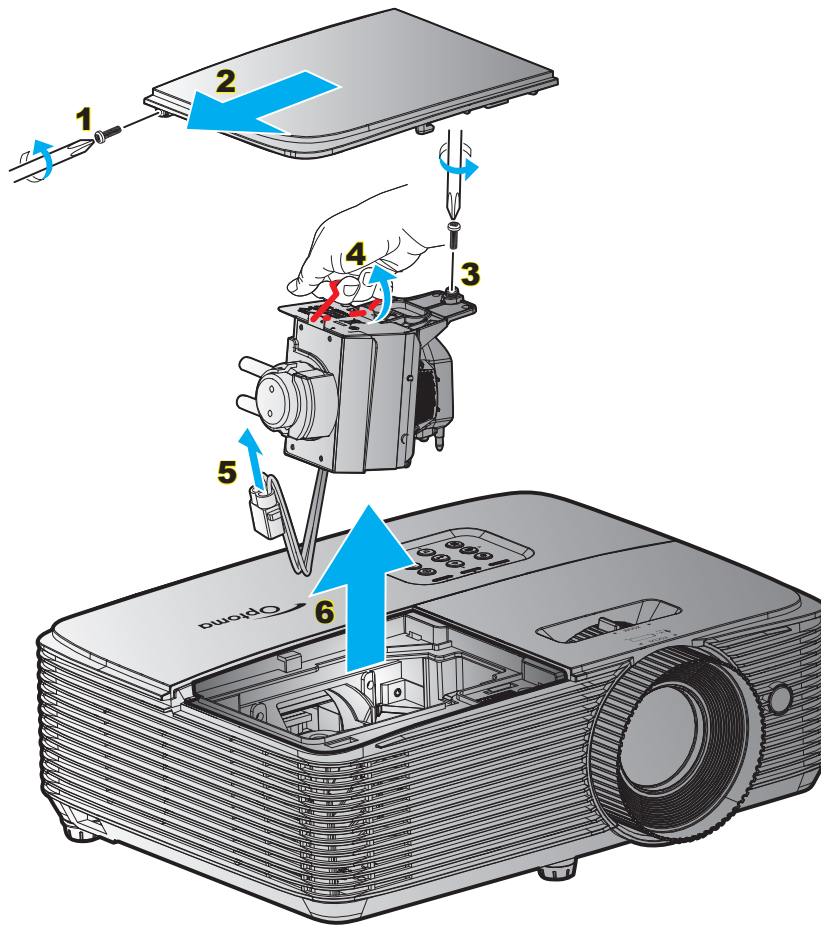

Procedimento:

1. Desligar a alimentação do projetor pressionando o botão "⏻" no controle remoto ou no teclado do projetor.
2. Espere o projetor esfriar por pelo menos 30 minutos.
3. Desconecte o cabo de alimentação.
4. Desparafuse o parafuso na tampa. **1**
5. Remova a tampa. **2**
6. Desparafuse o parafuso no módulo da lâmpada. **3**
7. Levante a alça da lâmpada. **4**
8. Remova o cabo da lâmpada. **5**
9. Remova cuidadosamente o módulo da lâmpada. **6**
10. Para reinstalar o módulo da lâmpada, siga os passos anteriores na ordem inversa.
11. Ligue o projetor e reinicie o cronômetro da lâmpada.
12. Reset lâmpada: (i) Pressione "Menu" → (ii) Selecione "Configuração" → (iii) Selecione "Ajuste da lâmpada" → (iv) Selecione "Reset lâmpada" → (v) Selecione "Sim".

Nota:

- Os parafusos na tampa da lâmpada e na lâmpada não podem ser removidos.
- O projetor não pode ser ligado se a tampa da lâmpada não tiver sido recolocada no projetor.
- Não toque na área de vidro da lâmpada. O óleo das mãos pode fazer a lâmpada quebrar. Use um pano seco para limpar o módulo da lâmpada caso esta tenha sido tocada acidentalmente.

MANUTENÇÃO

Instalação e Limpeza do Filtro de Pó

Instalação do Filtro de Pó

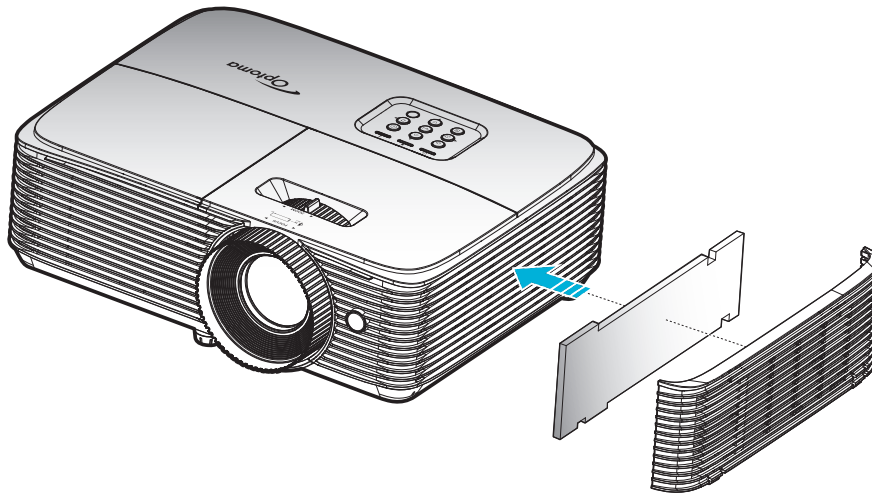

Nota: Os filtros de pó só são necessários/fornecidos nas regiões selecionadas com o excesso de poeira.

Limpeza do Filtro de Pó

Recomendamos limpar o filtro de poeira a cada três meses. Limpá-lo com mais frequência se o projetor for usado em um ambiente empoeirado.

Procedimento:

1. Desligar a alimentação do projetor pressionando o botão "⏻" no controle remoto ou no teclado do projetor.
2. Desconecte o cabo de alimentação.
3. Retire cuidadosamente o filtro de poeira. **1**
4. Limpe ou substitua o filtro do pó. **2**
5. Para reinstalar o filtro de pó, siga os passos anteriores na ordem inversa.

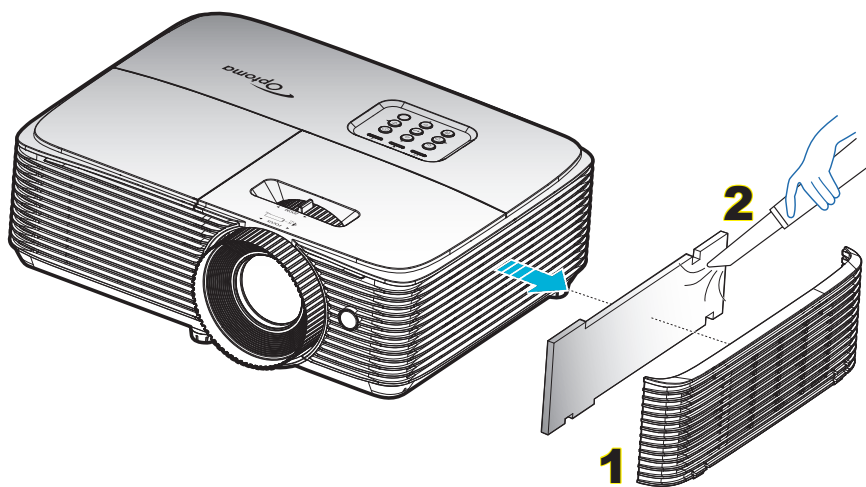

INFORMAÇÕES ADICIONAIS

Resoluções compatíveis

Compatibilidade digital

B0/Tempo estabelecido	B0/Tempo padrão	B0/Tempo em detalhe	B1/Modo de vídeo	B1/Tempo em detalhe
720 x 400 @ 70Hz	1280 x 720 @ 60Hz	Tempo nativo:	640 x 480p @ 60Hz	720 x 480p @ 60Hz
640 x 480 @ 60Hz	1280 x 800 @ 60Hz	XGA: 1024 x 768 @ 60Hz	720 x 480p @ 60Hz	1280 x 720p @ 60Hz
640 x 480 @ 67Hz	1280 x 1024 @ 60Hz	WXGA: 1280 x 800 @ 60Hz	1280 x 720p @ 60Hz	1366 x 768 @ 60Hz
640 x 480 @ 72Hz	1400 x 1050 @ 60Hz	1080P: 1920 x 1080 @ 60Hz	1920 x 1080i @ 60Hz	1920 x 1080i @ 50Hz
640 x 480 @ 75Hz	1600 x 1200 @ 60Hz		720(1440) x 480i @ 60Hz	1920 x 1080p @ 60Hz
800 x 600 @ 56Hz	1440 x 900 @ 60Hz		1920 x 1080p @ 60Hz	
800 x 600 @ 60Hz	1280 x 720 @ 120Hz		720 x 576p @ 50Hz	
800 x 600 @ 72Hz	1024 x 768 @ 120Hz		1280 x 720p @ 50Hz	
800 x 600 @ 75Hz			1920 x 1080i @ 50Hz	
832 x 624 @ 75Hz			720(1440) x 576i @ 50Hz	
1024 x 768 @ 60Hz			1920 x 1080p @ 50Hz	
1024 x 768 @ 70Hz			1920 x 1080p @ 24Hz	
1024 x 768 @ 75Hz			1920 x 1080p @ 30Hz	
1280 x 1024 @ 75Hz				
1152 x 870 @ 75Hz				

Compatibilidade Verdadeira de Vídeo 3D

Resolução de entrada	HDMI 1.4a Entrada 3D	Tempo de entrada		
		1280 x 720P @ 50Hz	Cima e Baixo	
		1280 x 720P @ 60Hz	Cima e Baixo	
		1280 x 720P @ 50Hz	Embalagem da estrutura	
		1280 x 720P @ 60Hz	Embalagem da estrutura	
		1920 x 1080i @ 50Hz	Lado a lado (Meio)	
		1920 x 1080i @ 60Hz	Lado a lado (Meio)	
		1920 x 1080P @ 24Hz	Cima e Baixo	
		1920 x 1080P @ 24Hz	Embalagem da estrutura	
	HDMI 1.3	1920 x 1080i @ 50Hz	Lado a lado (Meio)	Modo SBS está ligado
		1920 x 1080i @ 60Hz		
		1280 x 720P @ 50Hz		
		1280 x 720P @ 60Hz	Cima e Baixo	Modo TAB está ligado
		1920 x 1080i @ 50Hz		
		1920 x 1080i @ 60Hz		
		1280 x 720P @ 50Hz	HQFS	Formato 3D é quadro sequencial
1280 x 720P @ 60Hz				
480i 1024 x 768 @ 120Hz				
1280 x 720 @ 120Hz				

Nota:

- Se a entrada 3D for 1080p@24Hz, o DMD deve repetir com múltiplo integral com o modo 3D.
- Suporte para NVIDIA 3DTV Play se não houver nenhuma taxa de patente da Optoma.
- 1080i@25Hz e 720p@50Hz serão executados em 100Hz; 1080p@24Hz será executado em 144Hz; outros intervalos 3D serão executados em 120Hz.

INFORMAÇÕES ADICIONAIS

Tamanho da imagem e distância de projeção

Desejado Distância (m)	Tamanho da tela		Topo	Tamanho da tela		Topo
	(Zoom min)		Da base ao topo da imagem (cm)	(Zoom max)		Da base ao topo da imagem (cm)
	Diagonal (polegadas)	L (cm) x A (cm)		Diagonal (polegadas)	L (cm) x A (cm)	
1,2	33,46	74 x 42	48	37	82 x 46	53
2	56	123 x 69	81	61	136 x 77	89
2,5	70	154 x 87	101	77	170 x 96	111
3	84	185 x 104	121	92	204 x 115	133
3,5	98	216 x 122	141	108	238 x 134	155
4	112	247 x 139	161	123	272 x 153	178
5	139	309 x 174	201	154	340 x 191	222
6	167	370 x 208	242	184	408 x 230	266
7	195	432 x 243	282	215	476 x 268	311
8	223	494 x 278	322	246	544 x 306	355
9	251	556 x 313	363	277	612 x 344	399
10	279	617 x 347	403	307,29	680 x 383	444

Nota: Taxa de zoom é 1,1x.

Tamanho da imagem desejável		Distância (m)		Superior (cm)
Diagonal (polegadas)	L (cm) x A (cm)	Zoom máx.	Zoom mín.	Da base ao topo da imagem
37	82 x 46	1,2	1,3	53
40	89 x 50	1,3	1,4	58
50	111 x 62	1,6	1,8	72
60	133 x 75	2,0	2,2	87
70	155 x 87	2,3	2,5	101
80	177 x 100	2,6	2,9	116
90	199 x 112	2,9	3,2	130
100	221 x 125	3,3	3,6	144
120	266 x 149	3,9	4,3	173
150	332 x 187	4,9	5,4	217
200	443 x 249	6,5	7,2	289
250	553 x 311	8,1	9,0	361
300	664 x 374	9,8	10,8	433
307,3	680 x 383	10,0	11,0	444

Nota: Taxa de zoom é 1,1x.

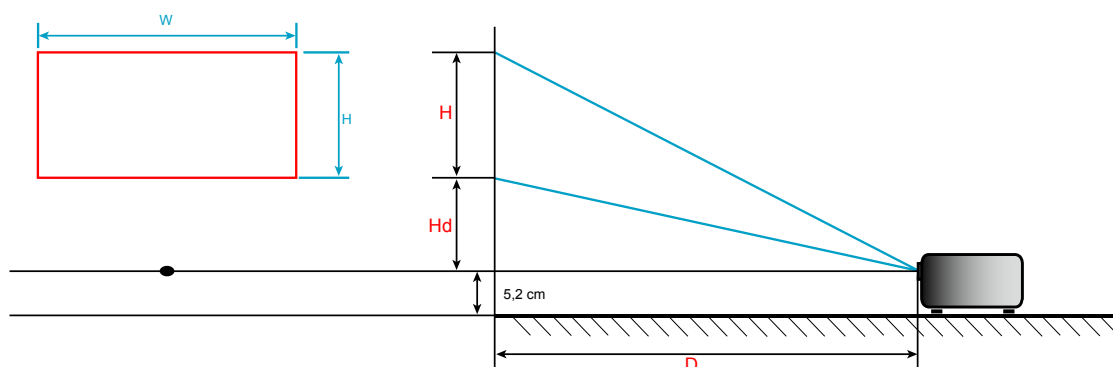

INFORMAÇÕES ADICIONAIS

Dimensões do projetor e instalação da montagem do teto

1. Para prevenir danos em seu projetor, use a montagem de teto Optoma.
2. Se desejar usar um kit de montagem no teto de terceiros, certifique-se de que os parafusos usados para fixar um suporte no projetor atenda às seguintes especificações:
 - Tipo do parafuso: M4*3
 - Comprimento mínimo da rosca: 10mm

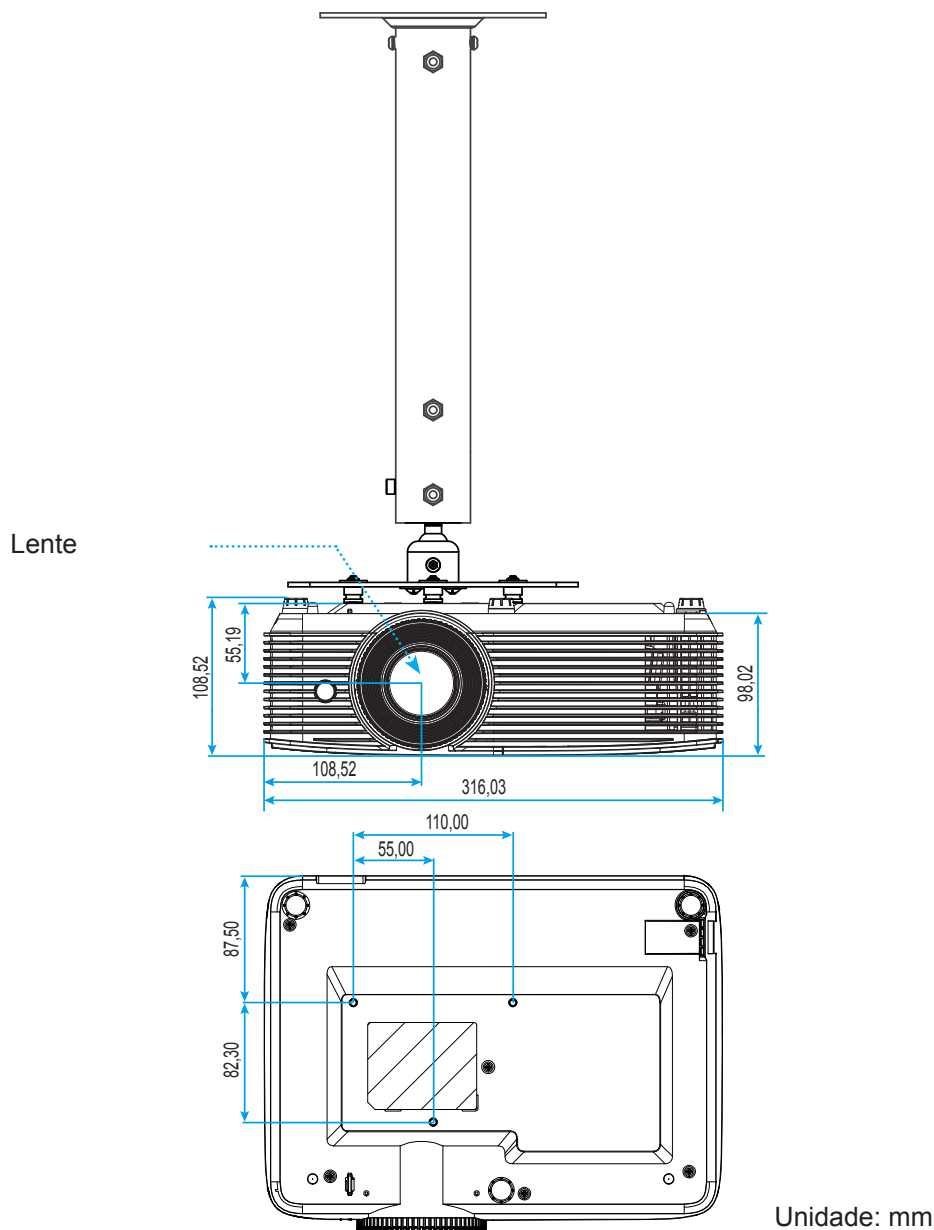

Nota: Por favor, note que o dano resultando da instalação incorreta invalidará a garantia.



Aviso:

- Se você comprar uma montagem de teto de outra empresa, se certifique de usar o tamanho correto de parafuso. O tamanho do parafuso vai variar dependendo da espessura da placa de montagem.
- Se certifique de manter uma brecha de pelo menos 10 cm entre o teto e a parte superior do projetor.
- Evite instalar o projetor perto de uma fonte de calor.















INFORMAÇÕES ADICIONAIS

Códigos do controle remoto IR



Tecla		Codigo personalizado		Código de dados	Definição de impressão chave	Descrição
		Byte 1	Byte 2	Byte 3		
Ligar		32	CD	02	LIGADO	Pressione para ligar o projetor.
Desligar		32	CD	2E	DESLIGADO	Pressione para desligar o projetor.
Utilizador1		32	CD	36	Utilizador1	Teclas definida pelo utilizador. Consulte a página 37 para configuração.
Utilizador2		32	CD	65	Utilizador2	
Utilizador3		32	CD	66	Utilizador3	
Luminosidade		32	CD	41	Luminosidade	Ajusta o luminosidade da imagem.
Contraste		32	CD	42	Contraste	Controla o grau de diferença entre as partes mais claras e mais escuras da imagem.
Modo Display		32	CD	05	Modo	Selecione um modo de exibição para configurações otimizadas para aplicações diferentes. Por favor, veja a página 29.
Trapézio		32	CD	07	Trapézio	Ajusta a distorção da imagem provocada pela inclinação do projetor.
Formato		32	CD	64	Formato	Pressione para alterar a formato de uma imagem exibida.
Três dimensões		32	CD	89	Três dimensões	Selecione manualmente um modo 3D que corresponda ao seu conteúdo 3D.

INFORMAÇÕES ADICIONAIS

Tecla		Codigo personalizado		Código de dados	Definição de impressão chave	Descrição
		Byte 1	Byte 2	Byte 3		
Volume +		32	CD	09	Volume +	Ajustar para aumentar o volume.
Quatro teclas de direção		32	CD	11	▲	Use ▲, ◀, ▶ ou ▼ para selecionar os itens ou fazer ajustes nas seleções.
		32	CD	10	◀	
		32	CD	12	▶	
		32	CD	14	▼	
Fonte		32	CD	18	Fonte	Pressione "Source" para selecionar um sinal de entrada.
Tecla Enter		32	CD	0F		Confirma a seleção do item.
Ressincronizar		32	CD	04	Ressincronizar	Sincroniza automaticamente o projetor para a fonte de entrada.
Volume -		32	CD	0C	Volume -	Ajustar para diminuir o volume.
Menu		32	CD	0E	Menu	Exibe ou sai dos menus de exibição na tela para o projetor.
HDMI 1		32	CD	16	HDMI1	Pressione "HDMI1" para escolher a fonte do conector HDMI 1.
HDMI 2		32	CD	30	HDMI2	Pressione "HDMI2" para escolher a fonte do conector HDMI 2 / MHL.
VGA 1		32	CD	1B	VGA1	Nenhuma função
VGA 2		32	CD	1E	VGA2	Nenhuma função
Video		32	CD	1C	Video	Nenhuma função
YPbPr		32	CD	17	YPbPr	Nenhuma função

INFORMAÇÕES ADICIONAIS

Solução de problemas

Se você experimentar um problema com seu projetor, consulte as seguintes informações. Se o problema persistir, entre em contacto com revendedor ou a assistência técnica local.

Problemas de imagem



Nenhuma imagem aparece na tela

- Certifique-se de que todos os cabos e conexões de alimentação estejam corretas e firmemente conectados, como descrito na seção "Instalação".
- Certifique-se de que os pinos dos conectores não estejam tortos ou quebrados.
- Verifique se a lâmpada de projeção foi instalada firmemente. Consulte a seção "Troca da lâmpada".
- Certifique-se de que o recurso "Mudo" não está ativado.



A imagem está fora de foco

- Ajuste o anel de foco na lente do projetor.
- Verifique se a tela de projeção está entre a distância do projetor. (Consulte a página 44).



A imagem é esticada ao exibir um título de DVD de 16:9

- Ao reproduzir um DVD anamórfico ou DVD de 16:9, o projetor mostrará a melhor imagem no formato 16:9 no lado do projetor.
- Se você reproduzir um título de DVD de formato LBX, altere o formato para LBX no OSD do projetor.
- Se você reproduzir um título de DVD de formato 4:3, altere o formato para 4:3 no OSD do projetor.
- Configure o formato de exibição para a proporção 16:9 (Largo) no reprodutor de DVD.



A imagem é pequena ou grande demais

- Ajuste a Alavanca de Zoom na parte superior do projetor.
- Aproxime ou afaste o projetor da tela.
- Pressione "Menu" no painel do projetor, vá a "Display-->Formato". Experimente configurações diferentes.



A imagem está com as laterais inclinadas:

- Se possível, reposicione o projetor para que esteja centrado na tela e abaixo da sua parte inferior.
- Use "Display-->Trapézio" a partir do OSD para fazer um ajuste.



A imagem está invertida

- Selecionar "Configuração-->Direcção de Projecção" a partir do OSD e ajuste a direcção de projecção.



Imagem borrada dobrada

- Pressione o botão "3D" e alterne para "Desligar" para evitar que a imagem normal 2D seja uma imagem borrada dobrada.

INFORMAÇÕES ADICIONAIS

-  *Duas imagens, formato lado a lado*
- Pressione o botão "3D" para e alterne para "SBS" para o sinal de entrada ser HDMI 1.3 2D 1080i lado a lado.

-  *A imagem não pe exibida em 3D*
- Verifique se a bateria dos óculos 3D estão esgotadas.
 - Verifique se os óculos 3D estão ligados.
 - Quando o sinal de entrada é HDMI 1.3 2D (1080i meio lado a lado), pressione o botão "3D" e alterne para "SBS".

Outros problemas

-  *O projetor pára de responder a todos os controles*
- Se for possível, desligue o projetor, desconecte o cabo de alimentação e espere pelo menos 20 segundos antes de reconectar a alimentação.

-  *A lâmpada queimou ou fez um som de estouro*
- Quando a lâmpada chegar ao final da sua vida útil, poderá queimar e produzir um som alto de estouro. Caso isso aconteça, não será possível ligar o projetor até que se troque o módulo da lâmpada. Para trocar a lâmpada, siga os procedimentos descritos na seção "Troca da lâmpada", nas páginas 40-41.

Problemas do controle remoto

-  *Se o controle remoto não funcionar*
- Verifique se o ângulo de operação do controle remoto apontando está dentro de $\pm 15^\circ$ do receptor de infravermelho no projetor.
 - Certifique-se de que não haja obstruções entre o controle remoto e o projetor. Fique a menos de 6 m da caixa do projetor.
 - Certifique-se de que as pilhas estejam inseridas corretamente.
 - Substitua as pilhas se elas estiverem acabadas.

INFORMAÇÕES ADICIONAIS





Indicador de advertência

Quando os indicadores de alerta (ver abaixo) acendem ou piscam, o projetor desligará automaticamente:

- O indicador do LED da "LAMP" acende em vermelho e se o indicador "Ligar/Espera" piscar em vermelho.
- O indicador do LED da "TEMP" acende em vermelho e se o indicador "Ligar/Espera" piscar em vermelho. Isto indica que o projetor sobre aqueceu. Sob condições normais, o projetor pode ser ligado novamente.
- O indicador do LED da "TEMP" pisca em vermelho e se o indicador "Ligar/Espera" piscar em vermelho.

Desplugue o cabo de alimentação do projetor, aguarde 30 segundos e tente novamente. Se o indicador de alerta acender ou piscar, contate seu centro de serviço mais próximo para assistência.

Mensagens das Luzes de LED

Mensagem	 LED de Energia	 LED de Energia	 LED de temperatura	 LED da lâmpada
	(Vermelho)	(Verde ou Azul)	(Vermelho)	(Vermelho)
Estado de espera (Cabo de alimentação de entrada)	Luz estável			
Ligado (aquecendo)		Piscando (0,5 segundos desligado / 0,5 segundos ligado)		
Alimentação ativada e iluminação da lâmpada		Luz estável		
Desligado (Esfriando)		Piscando (0,5 segundos desligado / 0,5 segundos aceso). Voltar a acender constante vermelho quando o ventilador de refrigeração desliga.		
Resumo rápido (100 segundos)		Piscando (0,25 segundos desligado / 0,25 segundos ligado)		
Erro (falha da lâmpada)	Piscando			Luz estável
Erro (Falha do ventilador)	Piscando		Piscando	
Erro (superaquecimento)	Piscando		Luz estável	
Estado de espera (Modo Burn in)	Piscando (0,5 segundos desligado / 0,5 segundos ligado)	Piscando (0,5 segundos desligado / 0,5 segundos ligado)	Piscando (0,5 segundos desligado / 0,5 segundos ligado)	Piscando (0,5 segundos desligado / 0,5 segundos ligado)
Gravação (aquecimento)		Piscando		
Gravação (resfriamento)		Piscando		
Ligar (Modo Burn in)		Piscando (0,5 segundos desligado / 0,5 segundos ligado)		

- Desligar:

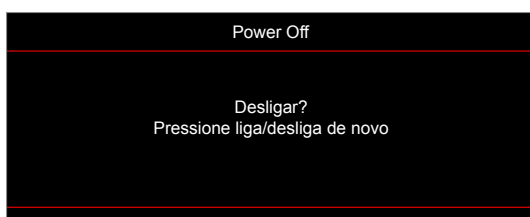

INFORMAÇÕES ADICIONAIS

- Aviso de lâmpada:

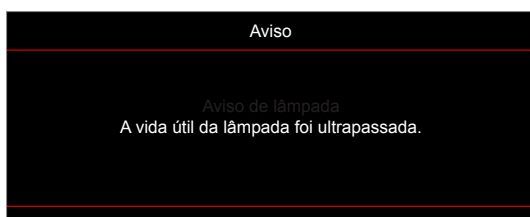

- Aviso de temperatura:

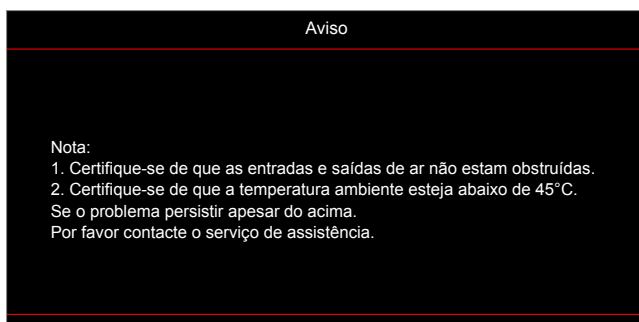

- Falha na ventilação:

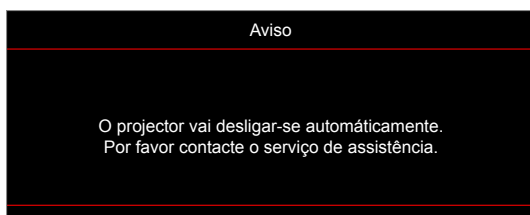

- Fora do intervalo de exibição:

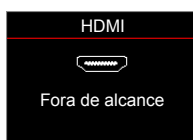

- Alerta de desligamento:

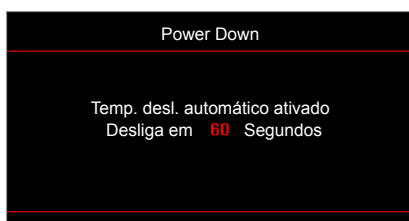

- Alarme tempor. de segurança:

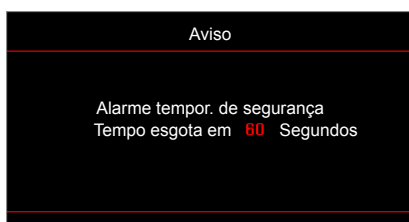

INFORMAÇÕES ADICIONAIS

Especificações

Óptico	Descrição
Resolução nativa	1080p
Lente	Zoom digital e foco manual
Tamanho de imagem (diagonal)	28"~301"
Distância de projecção	1m ~ 10m (faixa de foco)

Elétrico	Descrição
Entradas	- HDMI 1.4b - HDCP 1.4
Reprodução de cores	1073,4 milhões de cores
Taxa de verificação	- Taxa de leitura horizontal: 15,375~91,146 KHz - Taxa de leitura vertical: 50~ 85 Hz (120Hz para projetor com 3D)
Autofalante embutido	Sim, 10W
Requisitos de Energia	100 - 240V AC 50/60Hz
Corrente de entrada	3,3A

Mecânico	Descrição
Orientação de instalação	Frente, Traseira, Teto - Topo, Traseira - topo
Dimensões	316 mm (L) x 243 mm (P) x 106 mm (A) (sem pés) 316 mm (L) x 243 mm (P) x 108,5 mm (A) (com pés)
Peso	2,8 ± 0,5kg
Condições ambientais	Operando em 5 ~ 40° C, umidade de 10% a 85% (sem condensação)

Nota: Todas as especificações estão sujeitas a mudanças sem aviso.



INFORMAÇÕES ADICIONAIS

Escritórios globais da Optoma

Para serviço ou suporte, entre em contato com o escritório local.



EUA

3178 Laurelview Ct.
Fremont, CA 94538, USA
www.optomausa.com

 888-289-6786
 510-897-8601
 services@optoma.com



Canadá

3178 Laurelview Ct.
Fremont, CA 94538, USA
www.optomausa.com

 888-289-6786
 510-897-8601
 services@optoma.com

América Latina

3178 Laurelview Ct.
Fremont, CA 94538, USA
www.optomausa.com

 888-289-6786
 510-897-8601
 services@optoma.com



Europa

Unit 1, Network 41, Bourne End Mills
Hemel Hempstead, Herts,
HP1 2UJ, United Kingdom
www.optoma.eu
Telefone de serviço:
+44 (0)1923 691865

 +44 (0) 1923 691 800
 +44 (0) 1923 691 888
 service@tsc-europe.com



Benelux BV

Randstad 22-123
1316 BW Almere
The Netherlands
www.optoma.nl

 +31 (0) 36 820 0252
 +31 (0) 36 548 9052



França

Bâtiment E
81-83 avenue Edouard Vaillant
92100 Boulogne Billancourt, France

 +33 1 41 46 12 20
 +33 1 41 46 94 35
 savoptoma@optoma.fr



Espanha

C/ José Hierro,36 Of. 1C
28522 Rivas VaciaMadrid,
Spain

 +34 91 499 06 06
 +34 91 670 08 32



Alemanha

Wiesenstrasse 21 W
D40549 Düsseldorf,
Germany

 +49 (0) 211 506 6670
 +49 (0) 211 506 66799
 info@optoma.de

Escandinávia



Lerpeveien 25
3040 Drammen
Norway

 +47 32 98 89 90
 +47 32 98 89 99
 info@optoma.no

PO.BOX 9515
3038 Drammen
Norway

Coréia

WOOMI TECH.CO.,LTD.
4F, Minu Bldg.33-14, Kangnam-Ku,
Seoul,135-815, KOREA
korea.optoma.com

 +82+2+34430004
 +82+2+34430005



Japão

東京都足立区綾瀬3-25-18
株式会社オーエス
コンタクトセンター:0120-380-495

 info@os-worldwide.com
www.os-worldwide.com



Taiwan

12F., No.213, Sec. 3, Beixin Rd.,
Xindian Dist., New Taipei City 231,
Taiwan, R.O.C.
www.optoma.com.tw

 +886-2-8911-8600
 +886-2-8911-6550
 services@optoma.com.tw
asia.optoma.com



Hong Kong

Unit A, 27/F Dragon Centre,
79 Wing Hong Street,
Cheung Sha Wan,
Kowloon, Hong Kong

 +852-2396-8968
 +852-2370-1222
www.optoma.com.hk

China

5F, No. 1205, Kaixuan Rd.,
Changning District
Shanghai, 200052, China

 +86-21-62947376
 +86-21-62947375
www.optoma.com.cn



P/N:36.7AY01G001-A