

DLP® Projektor

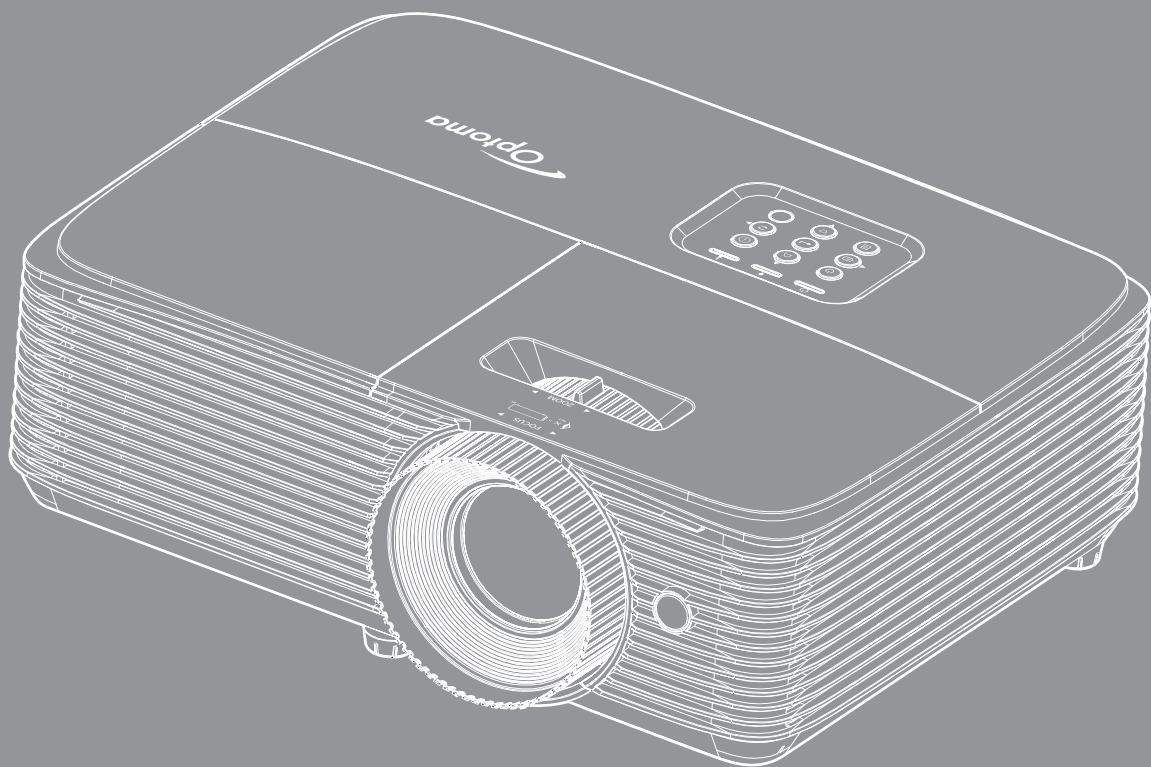

INDHOLDSFORTEGNELSE

SIKKERHED	4
<i>Vigtige sikkerhedsanvisninger</i>	<i>4</i>
<i>3D sikkerhedsoplysninger</i>	<i>5</i>
<i>Ophavsret</i>	<i>6</i>
<i>Ansvarsfraskrivelse</i>	<i>6</i>
<i>Anerkendelse af varemærker</i>	<i>6</i>
<i>FCC</i>	<i>7</i>
<i>Overensstemmelseserklæring for EU-lande</i>	<i>7</i>
<i>WEEE</i>	<i>7</i>
INDLEDNING	8
<i>Oversigt over pakkens indhold</i>	<i>8</i>
<i>Standardtilbehør</i>	<i>8</i>
<i>Ekstra tilbehør</i>	<i>8</i>
<i>Produktoversigt</i>	<i>9</i>
<i>Tilslutninger</i>	<i>9</i>
<i>Tastatur</i>	<i>11</i>
<i>Fjernbetjening</i>	<i>12</i>
OPSÆTNING OG INSTALLATION	13
<i>Installation af projektoren</i>	<i>13</i>
<i>Tilslutning af kilder til projektoren</i>	<i>15</i>
<i>Indstilling af det projicerede billede</i>	<i>16</i>
SÅDAN BRUGES PROJEKTOREN	19
<i>Sådan tændes og slukkes projektoren</i>	<i>19</i>
<i>Velg en inngangskilde</i>	<i>20</i>
<i>Navigation i menuen og dens funktioner</i>	<i>21</i>
<i>Menutræet i skærmmenuen</i>	<i>22</i>
<i>Åbn billedindstillingsmenuen</i>	<i>29</i>
<i>Vis forstørret gamingmenu</i>	<i>30</i>
<i>Vis 3D-menuen</i>	<i>31</i>
<i>Vis billedforholdsmenuen</i>	<i>32</i>
<i>Åbn kantmask-menuen</i>	<i>33</i>
<i>Åbn zoom-menuen</i>	<i>33</i>
<i>Åbn billedskiftmenuen</i>	<i>33</i>
<i>Åbn menuen for trapezkorrektion</i>	<i>33</i>
<i>Menuen for lydløs indstilling</i>	<i>34</i>
<i>Lydstyrkemenue</i>	<i>34</i>
<i>Projektionsmenuen</i>	<i>34</i>
<i>Indstilling af lampeinnstillinger</i>	<i>34</i>
<i>Indstilling af filter Settings</i>	<i>34</i>
<i>Strømindstillingsmenuen</i>	<i>35</i>

<i>Menuen Konfigurer sikkerhed</i>	36
<i>Indstillingsmenuen for HDMI Link Settings</i>	36
<i>Indstilling af testmønster</i>	37
<i>Indstillinger for fjernstyring</i>	37
<i>Opsætning af 12 V udløsningsmenuen</i>	37
<i>Menuindstillinger</i>	37
<i>Nulstil indstillingsmenuen</i>	38
<i>Info-menuen</i>	39



VEDLIGEHOELDELSE 40

<i>Udskiftning af lampen</i>	40
<i>Installation og rengøring af støvfilter</i>	42

YDERLIGERE OPLYSNINGER 43

<i>Kompatible opløsninger</i>	43
<i>Billedstørrelse og projiceringsafstand</i>	44
<i>Projektormål og Loftmontering</i>	45
<i>IR-fjernbetjeningskoder</i>	46
<i>Fejlfinding</i>	48
<i>Advarselsindikator</i>	50
<i>Specifikationer</i>	52
<i>Optomas globale kontorer</i>	53

SIKKERHED

	Lynsymbolet med et pilehoved i en ligebenet trekant er beregnet til at advare brugeren om tilstedeværelse af u-isoleret "farlig spænding" indeni produktets kabinet, og som kan have tilstrækkelig størrelse til at udgøre en risiko for elektrisk stød på personer.
	Udråbstegnet i en ligebenet trekant er beregnet til at oplyse brugeren om tilstedeværelse af vigtige anvisninger vedrørende drift og vedligeholdelse i den medfølgende brugervejledning.

Følg venligst alle advarsler, forholdsregler og vedligeholdelse som anbefalet i denne brugervejledning.

Vigtige sikkerhedsanvisninger



- Undgå, at stirre ind i strålen, RG2.
Som med alle lyskilder, må man ikke stirre direkte ind i strålen, RG2 IEC 62471-5:2015.
- Bloker ikke ventilationsåbningerne. For at sikre pålidelig drift af projektoren og for at beskytte den mod overophedning, anbefales det at installere projektoren på et sted, hvor ventilationen ikke blokeres. Anbring den f.eks. ikke på et fyldt kaffebord, på en sofa eller på en seng. Anbring ikke projektoren i et indelukke, som f.eks. en boghylde eller i et skab, hvor luftcirkulationen er begrænset.
- For at reducere risikoen for brand og/eller elektrisk stød, må projektoren ikke udsættes for regn eller fugt. Apparatet må ikke installeres i nærheden af varmelegemer, som f.eks. radiatorer, varmeapparater eller andre apparater såsom forstærkere, der afgiver varme.
- Sørg for, at der ikke trænger væske ind i projektoren. Væsken kan berøre steder med farlig spænding og kortslutte dele, hvilket kan medføre brand eller elektrisk stød.
- Må ikke bruges under følgende forhold:
 - I meget varme, kolde eller fugtige omgivelser.
 - (i) Sørg for, at rumtemperaturen er mellem 5°C ~ 40°C
 - (ii) Den relative luftfugtighed skal være imellem 10% - 85 %
 - I områder med megen støv og urenheder.
 - I nærheden af apparater, som genererer et stærkt magnetisk felt.
 - I direkte sollys.
- Brug ikke projektoren på steder, hvor der kan være brændbare eller eksplosive gasser tilstede. Projektorens lampe bliver meget varm under brug, og gasserne vil kunne antændes og medføre brand.
- Brug ikke apparatet, hvis det er fysisk skadet eller har været misbrugt. Fysisk beskadigelse/misbrug er (men ikke begrænset til):
 - Apparatet har været tabt.
 - Strømledningen eller stikket er blevet beskadiget.
 - Der er spildt væske på projektoren.
 - Projektoren har været udsat for regn eller fugt.
 - Der er trængt noget ind i projektoren, eller der er noget løst indeni.
- Anbring ikke projektoren på usikre overflader. Projektoren kan vælte, hvilket kan medføre personskader eller beskadigelse af projektoren.
- Lad ikke noget blokere for lyset, der kommer ud af projektorens objektive. Lyset vil opvarme den blokerende genstand, som kan smelte og medføre forbrændinger eller antændes.

- Åbn venligst ikke eller skil ikke projektoren ad, da dette kan forårsage elektrisk stød.
- Forsøg ikke selv at reparere apparatet. Hvis du åbner eller skiller projektoren ad, kan du blive udsat for farlige spændinger eller andre farer. Kontakt Optoma, inden du sender apparatet til reparation.
- Sikkerhedsangivelserne findes på projektorens kabinet.
- Apparatet må kun repareres af autoriseret servicepersonale.
- Brug kun tilslutninger/tilbehør, som er godkendt af producenten.
- Se ikke direkte ind i objektivet, når projektoren er tændt. Det stærke lys kan skade dine øjne.
- Når lampen skal udskiftes skal du vente, indtil lampen er kølet ned. Følg instruktionerne som beskrevet på side 40-41.
- Projektoren detekterer levetiden for lampen. Udskift lampen, når der vises en advarselsmeddelelse.
- Nulstil funktionen "Lampenullstilling" i skærmmenuen "OPPSETT | Lampeinnstillinger", når lampemodulet er blevet skiftet.
- Når du slukker for projektoren, skal du forvise dig om at nedkølingscyklussen er fuldført før strømmen frakobles. Lad projektoren køle ned i 90 sekunder.
- Når lampen nærmer sig afslutningen på dens levetid, vises meddelelsen "Lampens levetid overskredet" på skærmen. Kontakt venligst din lokale forhandler eller servicecenter for at udskifte lampen så hurtigt som muligt.
- Tage strømledningen ud af stikkontakten, inden du rengør produktet.
- Rengøre skærmmkabinettet med en blød, tør klud med et mildt rengøringsmiddel. Rengøre ikke apparatet med slibende rengøringsmidler, voks eller opløsningsmidler.
- Tage strømledningen ud af stikkontakten, hvis produktet ikke skal bruges i længere tid.

Bemærk: Når lampen når slutningen af dens levetid, kan projektoren ikke tændes igen før lampemodulet er blevet udskiftet. For at skifte lampen skal du følge fremgangsmåderne, der står i afsnittet "Udskiftning af lampen" på siderne 40-41.

- *Opstil ikke projektoren på steder, hvor den kan udsættes for rystelser eller stød.*
- *Rør ikke ved objektivet med ubeskyttede hænder.*
- *Tag batterierne ud af fjernbetjeningen, hvis den ikke skal bruges i længere tid. Hvis batterierne efterlades i fjernbetjeningen i længere tid, kan de lække.*
- *Brug eller opbevar ikke projektoren på steder med røg fra olie eller tobak, da dette kan forringe kvaliteten af projektorens billeder.*
- *Følg omhyggeligt vejledningen i opstilling af projektoren, da en forkert opstilling kan medføre dårlig ydeevne.*
- *Brug en strømskinne eller en overspændingsbeskyttelse. Strømudefald og strømvariationer kan ØDELÆGGE apparater.*

3D sikkerhedsoplysninger

Overhold alle advarsler og forholdsregler, før du eller dit barn bruger 3D-funktionen.

Warning

Børn og teenagere kan være mere modtagelige overfor sundhedsproblemer associeret med visning i 3D, og de bør holdes under nøje opsyn, når de ser disse billeder.

Advarsel om anfald fra lysfølsomhed og andre sundhedsrisici

- Nogle brugere kan opleve et epileptisk anfald eller et slagtilfælde, når de udsættes for visse blinkende billeder eller lys fra visse projektorbilleder eller videospil. Hvis du lider af, eller har en familiehistorie, der inkluderer epilepsi eller slagtilfælde, skal du rådføre dig med din læge, inden du bruger 3D-funktionen.
- Også de personer, der ikke lider af eller som ikke har en familiehistorie, der inkluderer epilepsi eller slagtilfælde, kan have en ikke-diagnosticeret tilstand, der kan forårsage epileptiske anfald fra lysfølsomhed.
- Gravide kvinder, ældre personer, personer, som lider af alvorlige medicinske sygdomme, personer, som har sovet for lidt eller er under indflydelse af alkohol, bør undgå at bruge apparatets 3D-funktion.

- Hvis du oplever nogle af følgende symptomer, skal du straks ophøre med at se 3D-billeder og rådføre dig med din læge: (1) ændret vision; (2) uklarhed; (3) svimmelhed; (4) ufrivillige bevægelser med f.eks. øjnene eller muskeltrækninger; (5) forvirring; (6) kvalme; (7) bevidsthedstab; (8) krampetrækninger; (9) kramper og/eller (10) desorientering. Børn og teenagere kan være mere udsat end voksne overfor disse symptomer. Forældre bør holde opsyn med deres børn og spørge dem, om de oplever nogle af disse symptomer.
- Visning i 3D kan også forårsage køresyge, sanseforstyrrelser, desorientering, overanstrengelse af øjne og mindsket holdningsstabilitet. Det anbefales, at brugerne tager hyppige pauser for at mindske muligheden for disse påvirkninger. Hvis dine øjne viser tegn på træthed eller udtørring, eller hvis du har nogen af de ovenstående symptomer, skal du straks ophøre med at bruge apparatet, og du må ikke fortsætte i mindst 30 minutter efter at symptomerne er forsvundet.
- Visning i 3D, når du sidder for tæt på skærmen i en længere periode, kan skade synet. Den ideelle visningsafstand er mindst tre gange skærmens højde. Det anbefales, at brugerens øjne er på samme niveau som skærmen.
- Hvis du ser 3D, mens du bærer 3D-briller i en længere periode, kan det medføre hovedpine eller udmattelse. Hvis du oplever hovedpine, udmattelse eller svimmelhed, skal du ophøre med at se 3D og hvile dig.
- Brug ikke 3D-brillerne til andet end at se 3D.
- Hvis du bruger 3D-brillerne til andet (som f.eks. almindelige briller, solbriller, øjenværn etc.) kan det være fysisk skadeligt for dig og muligvis svække dit syn.
- At se 3D kan forårsage desorientering for nogle brugere. Du må derfor IKKE anbringe din 3D-projektor i nærheden af trapper, ledninger, balkoner eller andre steder, hvor der er ting der kan falde over, gås ind i, skubbe ting ned eller ødelægge ting.

Ophavsret

Denne publikation, herunder alle fotografier, illustrationer og software, er beskyttet i henhold til internationale love om ophavsret, med alle rettigheder forbeholdt. Hverken denne vejledning, eller noget af materialet heri, må gengives uden skriftlig tilladelse fra forfatteren.

© Copyright 2017

Ansvarsfraskrivelse

Oplysningerne i dette dokument kan ændres uden varsel. Producenten giver ingen erklæringer eller garantier med hensyn til indholdet heri, og fraskriver sig ethvert ansvar for salgbarhed eller egnethed til et bestemt formål. Producenten forbeholder sig retten til, at revidere denne publikation og fra tid til anden foretage ændringer i indholdet, uden forpligtelse for producenten til, at underrette nogen personer om sådanne revisioner eller ændringer.

Anerkendelse af varemærker

Kensington er et U.S.A. registreret varemærke for ACCO Brand Corporation med udgivne registrering og igangværende ansøgninger i andre lande over hele verden.

HDMI, HDMI logoet og High-Definition Multimedia Interface er alle varemærker eller registrerede varemærker tilhørende HDMI Licensing LLC i USA samt i andre lande.

DLP®, DLP Link og DLP-logoet er registrerede varemærker tilhørende Texas Instruments og BrilliantColor™ er et varemærke tilhørende Texas Instruments.

Alle andre produktnavne, som er brugt i denne vejledning, tilhører deres respektive ejere og er anerkendt.

DARBEE er et varemærke tilhørende Darbee Products, Inc.

MHL, Mobile High-Definition Link og MHL-logoet er varemærker eller registrerede varemærker tilhørende MHL licenser, LLC.

FCC

Dette apparat er blevet testet og opfylder grænserne for klasse B digitalt udstyr i henhold til FCC-bestemmelserne afsnit 15. Disse grænser er fastsat for at yde rimelig beskyttelse mod skadelig interferens ved installation i hjemmet. Dette apparat genererer, bruger og kan udstråle radiofrekvensenergi, som, hvis det ikke bruges i overensstemmelse med instruktionerne, kan forårsage skadelig interferens på radiokommunikation.

Der er imidlertid ingen garanti for, at der ikke vil opstå interferens i en given installation. Hvis apparatet forårsager skadelig interferens på radio eller fjernsynsmodtagelse, hvilket kan afgøres ved at slukke og tænde for apparatet, kan brugeren prøve at korrigere interferensen på en eller flere af følgende måder:

- Drej eller flyt antennemodtageren.
- Øg afstanden mellem apparatet og modtageren.
- Forbind apparatet til en kontakt i et andet kredsløb end det, modtageren er forbundet til.
- Søg hjælp hos din forhandler eller hos en erfaren radio/tv tekniker.

Bemærk: Afskærmede kabler

Alle tilslutninger til andre computerenheder skal gøres med beskyttede kabler for at opfylde FCC-bestemmelserne.

Forsigtig

Ændringer og modifikationer, der ikke udtrykkeligt er godkendt af fabrikanten, kan annullere brugerens rettigheder, som er givet af FCC, til at betjene denne projektor.

Driftsbetingelser

Dette apparat er i overensstemmelse med stk. 15 i FCC-bestemmelserne. Betjening skal ske under følgende to betingelser:

1. Apparatet må ikke forårsage skadelig interferens, og
2. Apparatet skal acceptere enhver forstyrrelse som den modtager, inklusive forstyrrelser, som kan forårsage uønsket drift.

Bemærk: Canadiske brugere

Dette Klasse B digitalt apparat er i overensstemmelse med de canadiske ICES-003 bestemmelser.

Remarque à l'intention des utilisateurs canadiens

Cet appareil numérique de la classe B est conforme à la norme NMB-003 du Canada.

Overensstemmelseserklæring for EU-lande

- EMC-direktiv 2014/30/EU (inklusive ændringer)
- Lavspændingsdirektiv 2014/35/EU
- RED-direktiv 2014/53/EU (hvis produktet har en radiofrekvensfunktion)

WEEE



Anvisninger vedrørende bortskaffelse

Bortskaf ikke denne elektroniske enhed sammen med det almindelige affald. For at minimere forurening og sikre maksimal beskyttelse af det globale miljø, bedes du genbruge produktet.

INDLEDNING

Oversigt over pakkens indhold

Tag forsigtigt apparatet ud af emballagen og kontrollér, at alle nedenstående standarddele er med. Nogle af delene under valgfrit tilbehør er muligvis ikke tilgængelige alt efter apparatets model, specifikationer og købssted. Spørg evt. på dit købssted. Noget tilbehør vil variere fra sted til sted.

Garantibeviset følger kun med nogle steder. Bed eventuelt din forhandler om yderligere oplysninger.

Standardtilbehør

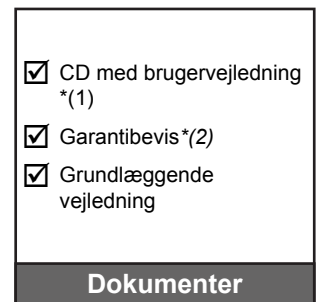
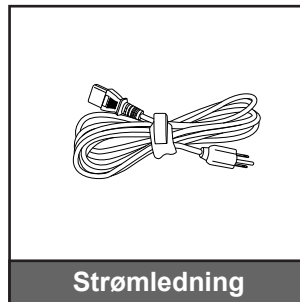
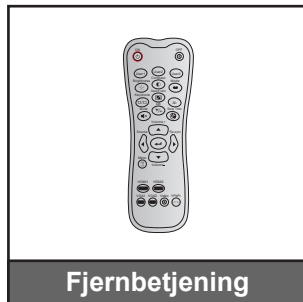

Bemærk:

- Fjernbetjeningen leveres med batteriet.
- *(1) For europæisk brugervejledning kan du besøge www.optomaeurope.com.
- *(2) Du kan finde flere oplysninger om garantier i Europa på www.optomaeurope.com.

Ekstra tilbehør

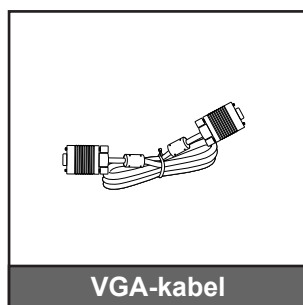
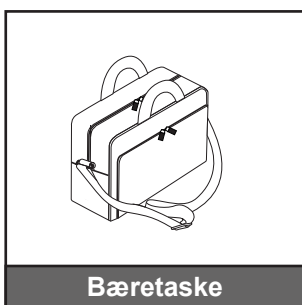

Bemærk: Ekstratilbehør varierer afhængig af model, specifikationer og region.

INDLEDNING

Produktoversigt

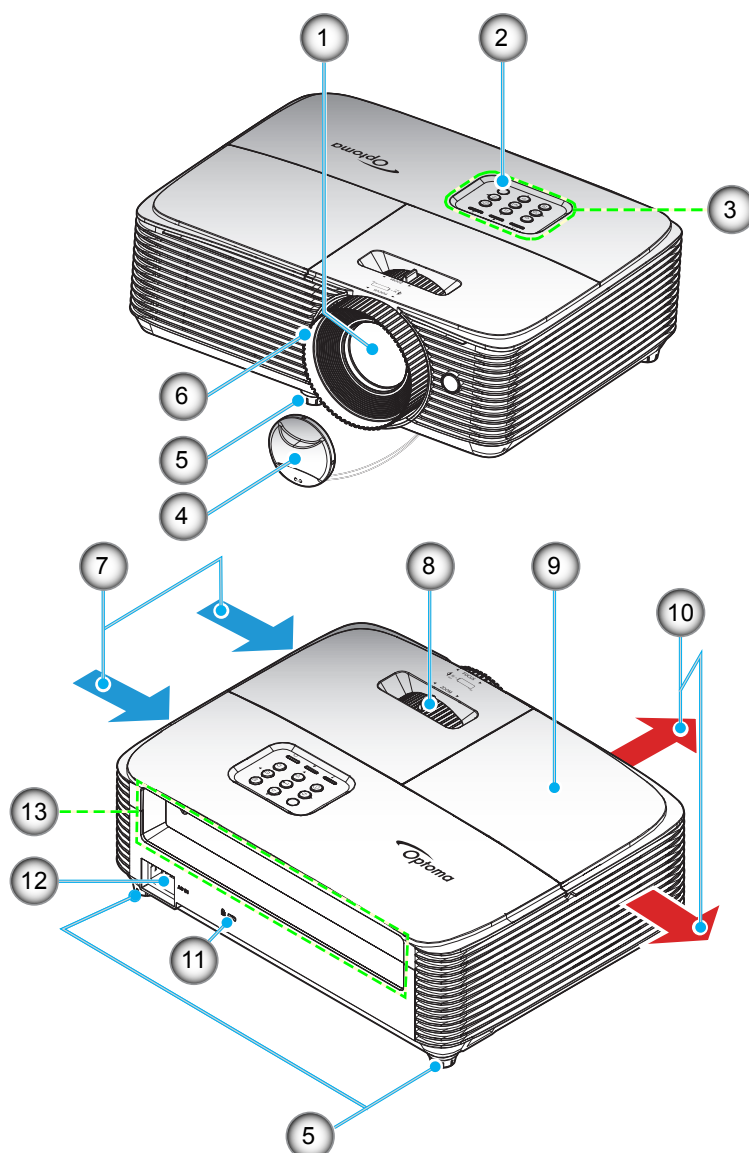

Bemærk: Hold en minimumafstand på 20 cm mellem mærkaterne "inlet" (indgang) og "outlet" (udgang).

Nr.	Emne	Nr.	Emne
1.	Objektiv	8.	Zoom-knap
2.	IR modtager	9.	Lampedæksel
3.	Tastatur	10.	Ventilation (udtag)
4.	Linsekappe	11.	Stik til Kensington™-lås
5.	Fod med hældningsjustering	12.	Strømskik
6.	Fokusring	13.	Indgangs-/udgangs
7.	Ventilation (indtag)		

INDLEDNING

Tilslutninger

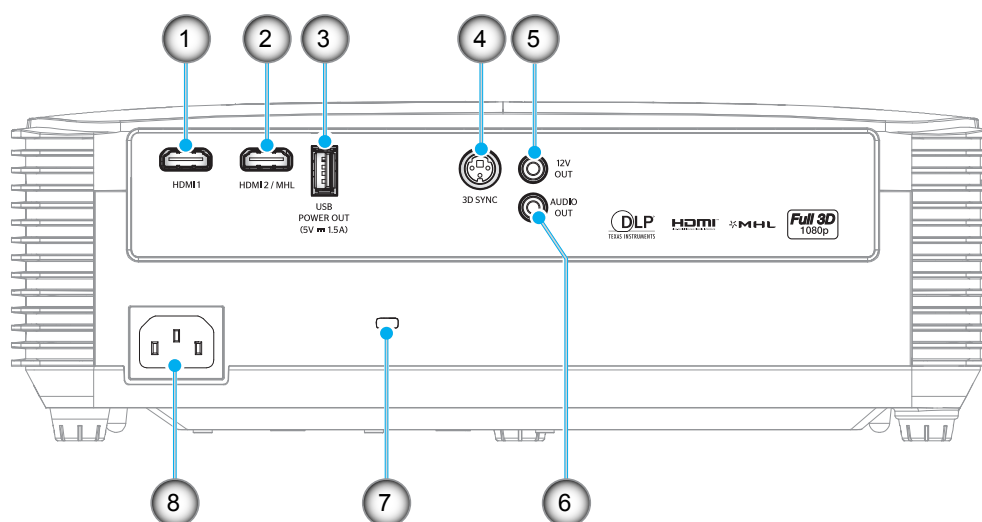

Nr.	Emne	Nr.	Emne
1.	HDMI-stik	5.	12 V udgangsstik
2.	HDMI 2/MHL-stik	6.	Lydudgangsstik
3.	USB-strømodgangsstik (5 V, 1 A)/ MUS/SERVICE-stik	7.	Stik til Kensington™-lås
4.	3D-synkroniseringsstik	8.	Strømstik

Bemærk: Brug af fjernmus kræver en special fjernbetjening.

INDLEDNING

Tastatur

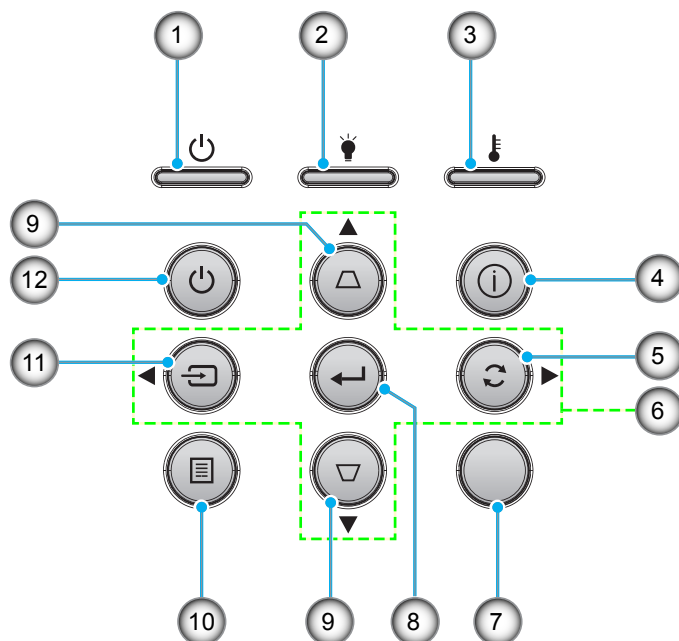

Nr.	Emne	Nr.	Emne
1.	På/Standby LED	7.	IR modtager
2.	Lampe LED	8.	Enter
3.	Temp. LED	9.	Keystonekorrektion
4.	Informasjon	10.	Meny
5.	Synkroniser igen	11.	Source
6.	Fire-vejs vælgertaster	12.	Tænd/sluk

INDLEDNING

Fjernbetjening

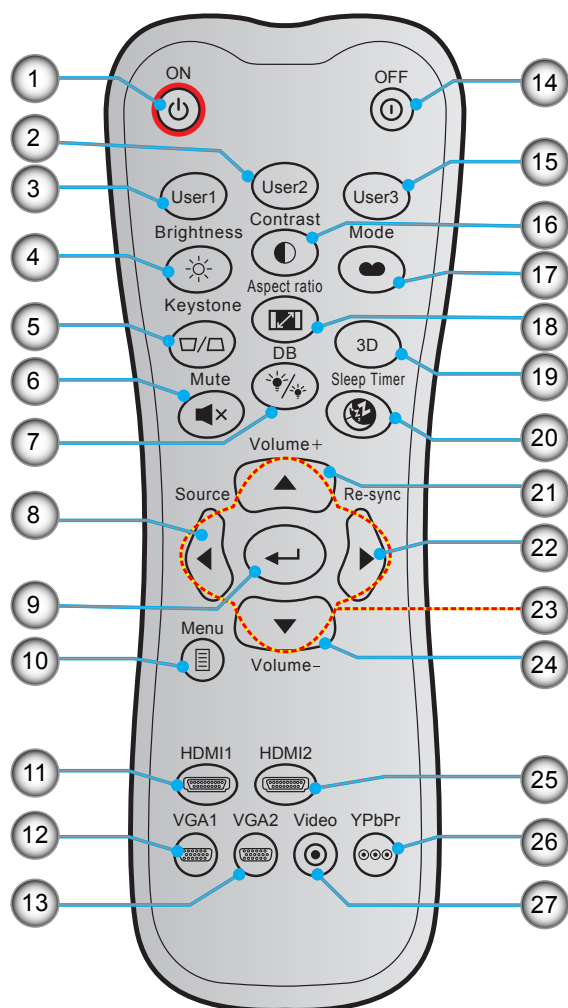

Nr.	Emne	Nr.	Emne
1.	Tændt	15.	Bruker3
2.	Bruker2	16.	Kontrast
3.	Bruker1	17.	Skjermmodus
4.	Lysstyrke	18.	Aspect Ratio
5.	Keystone	19.	3D menu til / fra
6.	Demp	20.	Sovtidtaker
7.	DB (Dynamisk sort)	21.	Volum +
8.	Source	22.	Synkroniser igen
9.	Enter	23.	Fire-vejs vælgertaster
10.	Meny	24.	Volum -
11.	HDMI1	25.	HDMI2
12.	VGA1 (ikke understøttet)	26.	YPbPr (ikke understøttet)
13.	VGA2 (ikke understøttet)	27.	Video (ikke understøttet)
14.	Slå av		

Bemærk: Nogle taster har måske ingen funktion på modeller, der ikke understøtter disse faciliteter.

OPSÆTNING OG INSTALLATION

Installation af projektoren

Din projektor er beregnet til installation i 1 af 4 mulige positioner.

På baggrund af indretningen af lokalet samt dine personlige præferencer kan du beslutte, hvor du vil opstille projektoren. Tag højde for lærredets størrelse og placering, tilstedeværelsen af en egnet stikkontakt samt placering og afstand mellem projektor og det resterende udstyr.

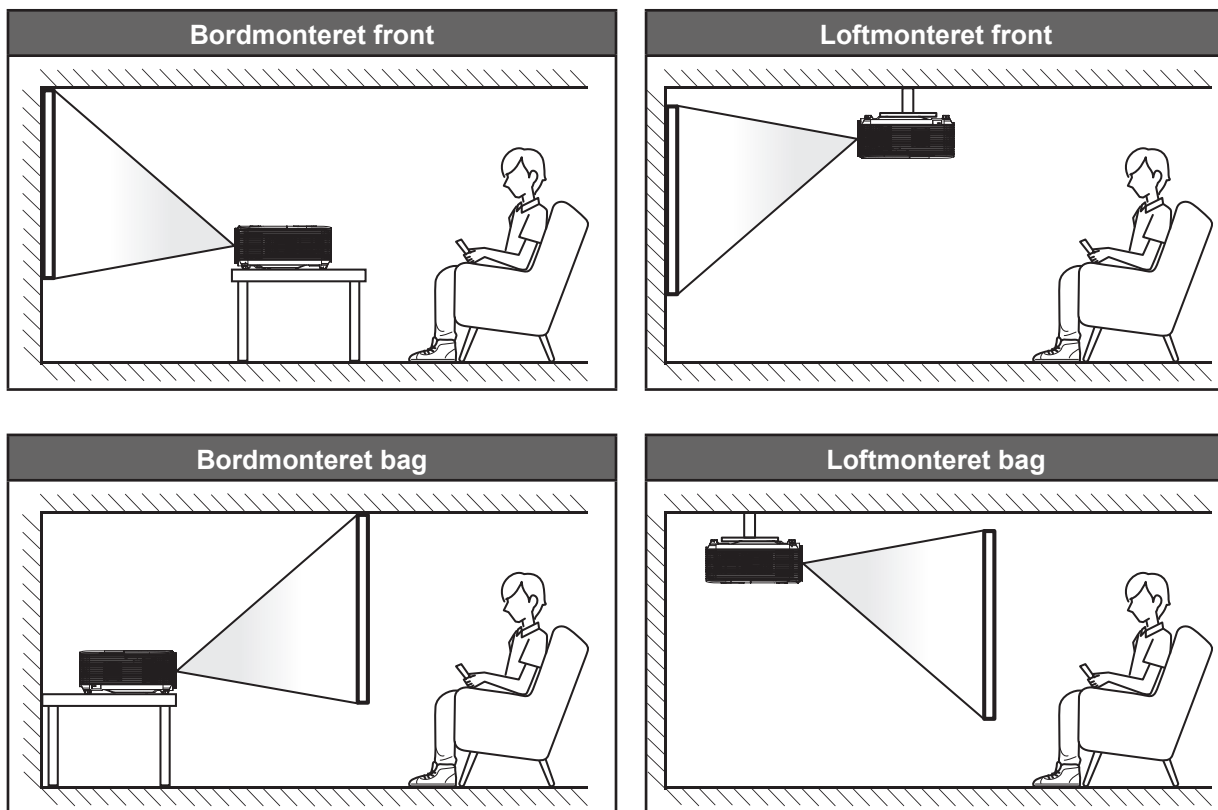

Projektoren skal placeres på en plan overflade og 90 grader/vinkelret i forhold til lærredet.

- For at se, hvor langt projektoren skal placeres i henhold til forskellige lærredstørrelser, bedes du se afstandstabellen på side 44.
- Om de schermgrootte voor een bepaalde afstand vast te leggen, raadpleegt u de afstandstabel op pagina 44.

Bemærk: Jo længere væk projektoren stilles fra lærredet, des større en projiceret billedstørrelse opnås, og den lodrette forskydning forøges også tilsvarende.

VIGTIGT!

Brug ikke projektoren, når den er anbragt på andre måder end på bordet eller ophængt i loftet. Projektoren skal stå vandret og må ikke vippe hverken fremad/bagud eller til siden. Enhver anden placering vil ugyldiggøre garantien og kan forkorte lampens eller projektorens levetid. Ved ikke-standard montering skal du altid henvende dig til Optoma.

OPSÆTNING OG INSTALLATION

Bemærkning om projektoropstilling

- Placer projektoren i en vandret position.

De kantelhoek van de projector mag niet groter zijn dan 15 graden, en de projector mag ook niet op een andere manier worden geïnstalleerd dan de bureau- en plafondmontage, anders zou de levensduur van de lamp aanzienlijk gereduceerd kunnen worden, en dit kan leiden tot andere **onvoorspelbare schade**.



- Sørg for at der er mindst 30 cm fri plads omkring luftudtaget.

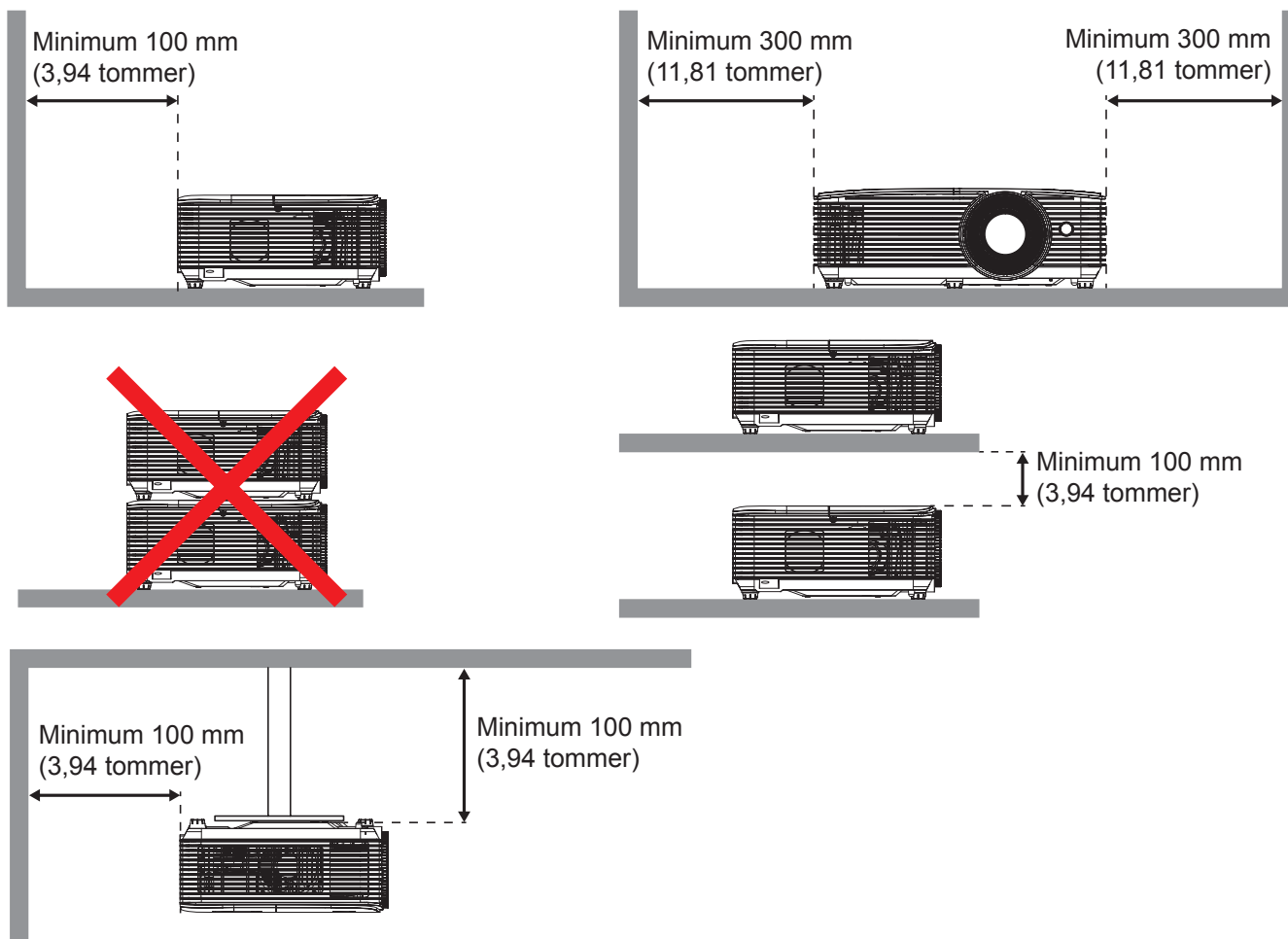

- Sørg for at indtagene ikke genanvender varm luft fra udtaget.
- Hvis projektoren bruges i et lukket rum, skal du sørge for at lufttemperaturen i prøvelokalet ikke kommer over driftstemperaturen, når projektoren kører, og at luftind- og udtagene ikke er blokeret.
- Alle indlukkede områder skal godkendes, for at sikre at projektoren ikke genbruge udtagsluften, da dette kan gøre at enheden lukker ned, selvom temperaturen på det indelukkede sted er inden for en acceptabel driftstemperatur.

OPSÆTNING OG INSTALLATION

Tilslutning af kilder til projektoren

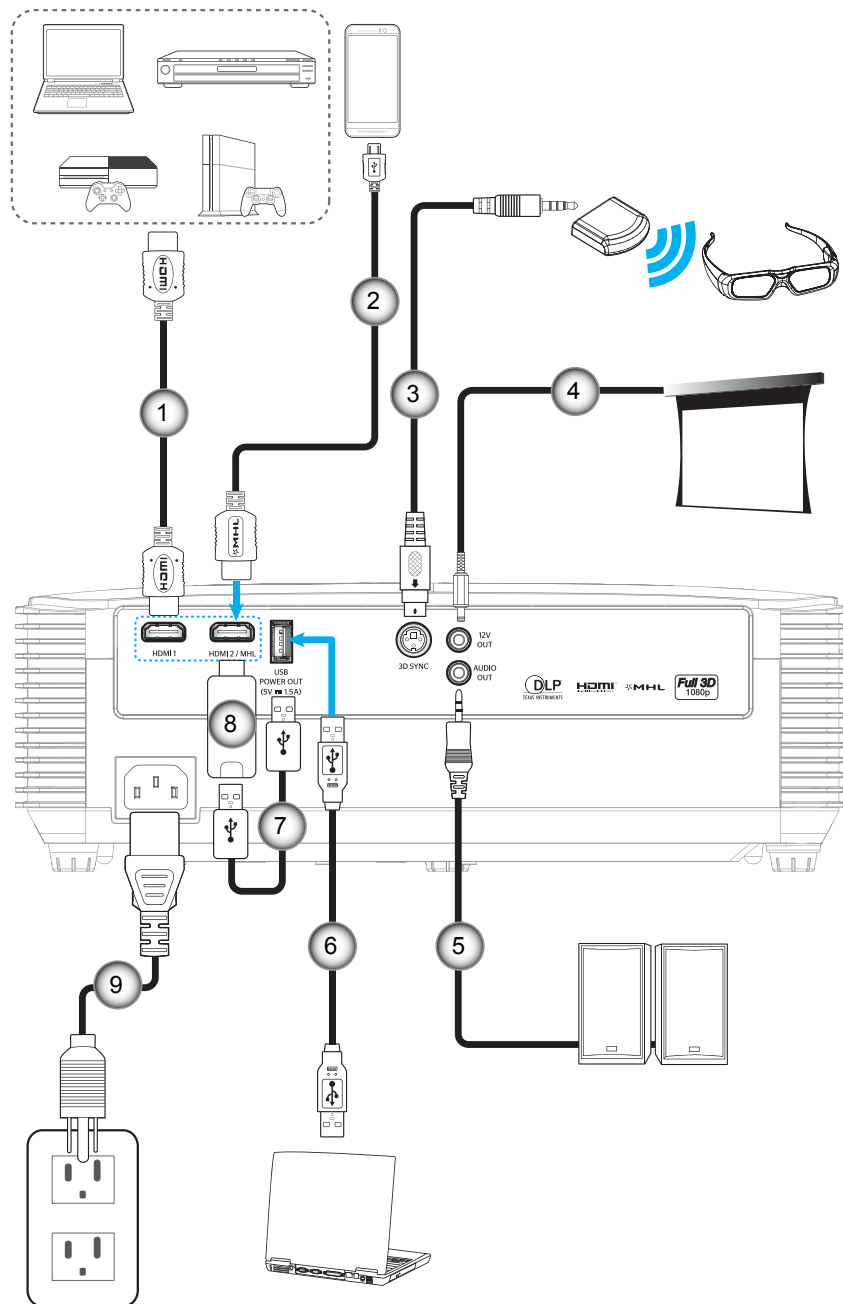

Nr.	Emne	Nr.	Emne
1.	HDMI Kabel	6.	USB-kabel
2.	HDMI / MHL-kabel	7.	USB strøm-kabel
3.	3D-kildekablet	8.	HDMI-dongle
4.	12V DC-stik	9.	Strømledning
5.	Lydudgangskabel		

OPSÆTNING OG INSTALLATION

Indstilling af det projicerede billede

Billedhøjde

Projektoren er udstyret med løftefødder til indstilling af billedhøjden.

1. Find den justerbare fod, som du ønsker at ændre, på bunden af projektoren.
2. Drej de justerbare fødder med eller mod uret for hhv. at hæve og sænke projektoren.

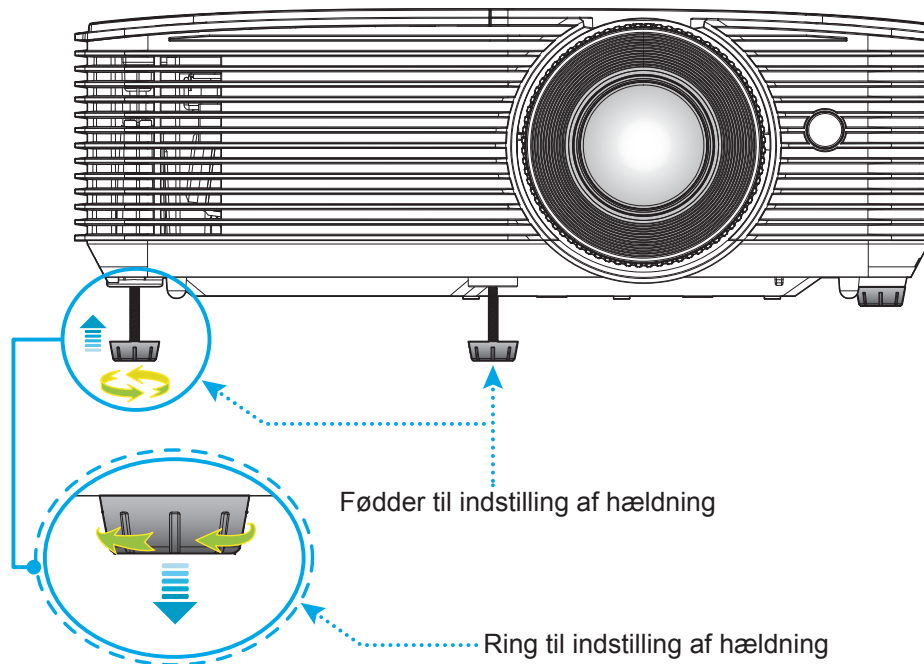

Zoom og fokus

- Du kan justere billedstørrelsen ved at dreje zoom-knappen med eller mod uret for henholdsvis at forøge eller formindske den projicerede billedstørrelse.
- Drej fokuseringsringen med- eller mod uret, indtil billedet er skarpt og læseligt.

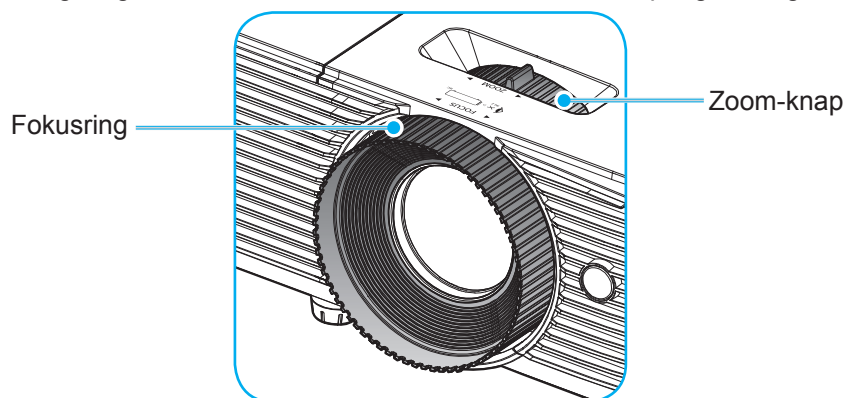

Bemærk: Projektoren kan fokusere på en afstand mellem 1m til 10m.

OPSÆTNING OG INSTALLATION

Installation / udskiftning af batterierne

To AAA-batterier leveres med fjernbetjeningen.

1. Fjern batteridækslet bag på fjernbetjeningen.
2. Sæt AAA-batterier i batterikammeret som vist.
3. Sæt bagdækslet på fjernbetjeningen igen.

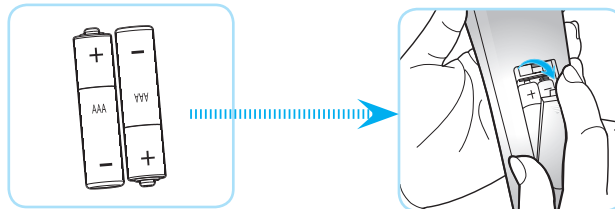

Bemærk: Batterierne må kun udskiftes med samme eller tilsvarende batteritype.

FORSIGTIG

Forkert brug af batterier kan resultere i kemisk lækage eller eksplosion. Følg nedenstående instruktioner.

- Bland ikke batterier af forskellig type. Forskellige type batterier har forskellige egenskaber.
- Bland ikke gamle og nye batterier. Blanding af gamle og nye batterier kan forkorte levetiden hos de nye batterier eller forårsage kemisk lækage i de gamle batterier.
- Tag batterierne ud, så snart de er flade. Kemikalier, der lækker fra batterier og som kommer i kontakt med huden, kan forårsage ætsninger. Hvis der opstår en kemisk lækage, skal området aftørres grundigt med en klud.
- De medfølgende batterier kan have en kortere levetid på grund af opbevaringsforholdene.
- Hvis du ikke skal bruge fjernbetjeningen i længere tid, skal du tage batterierne ud.
- Når du bortskaffer batterierne, skal du overholde lovgivningen i dit område eller land.

OPSÆTNING OG INSTALLATION

Rækkevidde

Den infrarøde (IR) fjernbetjeningssensor sidder for oven på projektoren. Fjernbetjeningen skal holdes i en vinkel indenfor 30 grader af projektorens IR-sensor for at den kan virke ordentligt. Afstanden mellem fjernbetjeningen og sensoren må ikke overstige 6 meter.

Bemærk: Når fjernbetjeningen peges direkte (vinkel på 0 grader) mod IR-sensoren, må afstanden mellem fjernbetjeningen og sensoren ikke være over 8 meter.

- Sørg for, at der ikke er nogle genstande imellem fjernbetjeningen og IR-sensoren på projektoren, som kan blokere det infrarøde signal.
- Sørg for, at fjernbetjeningens IR-sender ikke rammes direkte af sollys eller lys fra lysstofrør.
- Fjernbetjeningen skal holdes mindst 2 meter væk fra lysstofrør, eller virker den muligvis ikke.
- Hvis fjernbetjeningen er tæt på lysstofrør af inverter-typen, kan den til tider blive ustabil.
- Hvis fjernbetjeningen og projektoren er meget tæt på hinanden, kan du risikere, at fjernbetjeningen ikke fungerer.
- Når du retter fjernbetjeningen mod lærredet, er virkeafstanden højst 6 meter fra fjernbetjeningen til lærredet, da IR-signalet skal reflekteres tilbage til projektoren. Den effektive funktionsafstand kan dog variere efter lærredtypen.

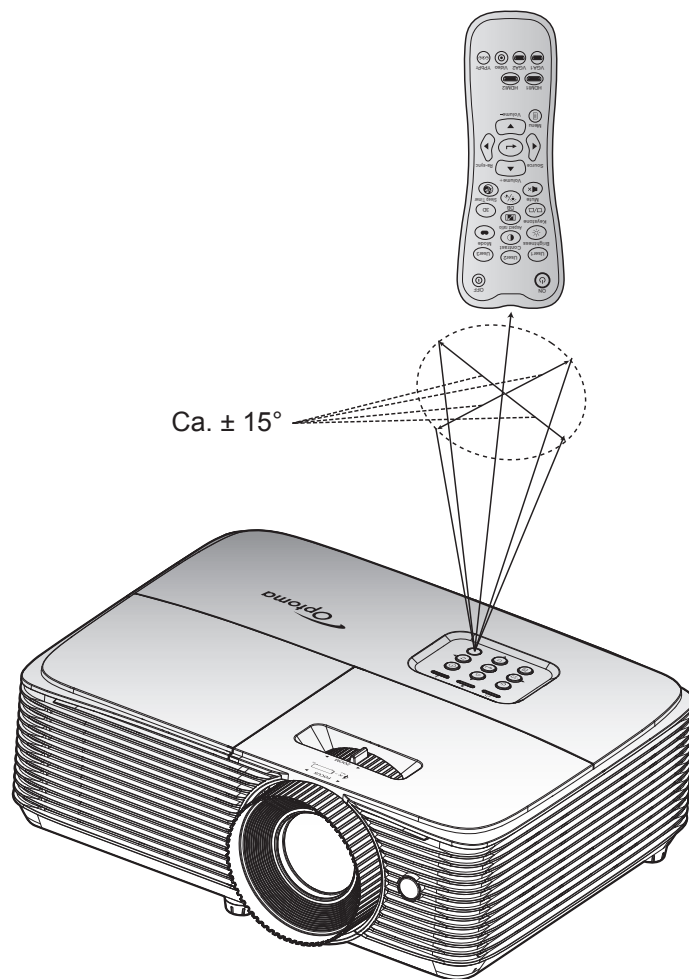

SÅDAN BRUGES PROJEKTOREN

Sådan tændes og slukkes projektoren

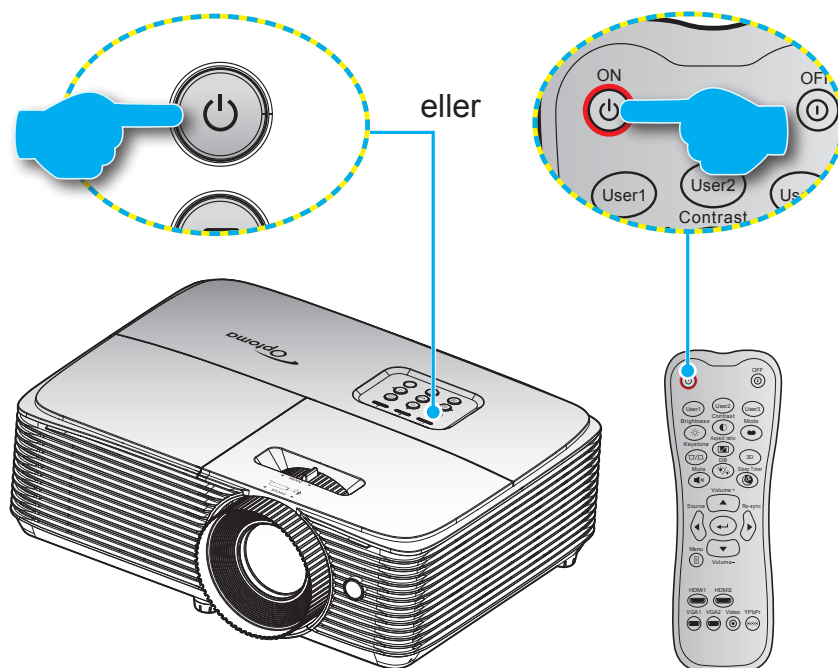

Tændt

1. Sørg for, at strømkablet og signalkablet er korrekt forbundet. Når de er forbundet, begynder Til/Standby lyset at lyse rødt.
2. Tænd for projektoren ved at trykke på "⏻" på enten projektorens tastatur eller på fjernbetjeningen.
3. Der vises en startskærm i ca. 10 sekunder, hvorefter til/standby-indikatoren blinker grøn eller blå.

Bemærk: Den første gang at projektoren tændes, vil du blive bedt om at vælge det ønskede sprog, projektorens position og andre indstillinger.

Slå av

1. Sluk for projektoren ved at trykke på "⏻" på enten projektorens tastatur eller på fjernbetjeningen.
2. Følgende meddelelse vises:

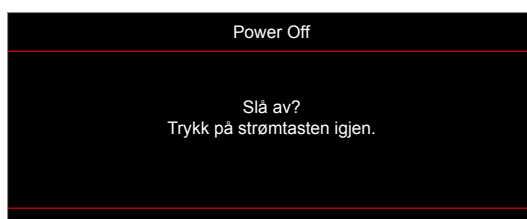

3. Bekræft ved at trykke på knappen "⏻" igen, ellers forsvinder meddelelsen efter 15 sekunder. Når du igen har trykket på "⏻" knappen, slukker projektoren.
4. Køleventilatoren fortsætter med at køre i ca. 10 sekunder, for at køle projektoren ned, hvorefter til/standby-indikatoren blinker grøn eller blå. Når Til/Standby lyset lyser rødt, er projektoren gået på standby. Hvis du vil tænde for projektoren igen, skal du vente, indtil den er kølet af og gået i standby. Når projektoren er på standby, skal du blot trykke på "⏻" for at tænde for den igen.
5. Tag ledningen ud af stikkontakten og projektoren.

Bemærk: Projektoren må ikke tændes igen straks efter, den er blevet slukket.

SÅDAN BRUGES PROJEKTOREN

Velg en inngangskilde



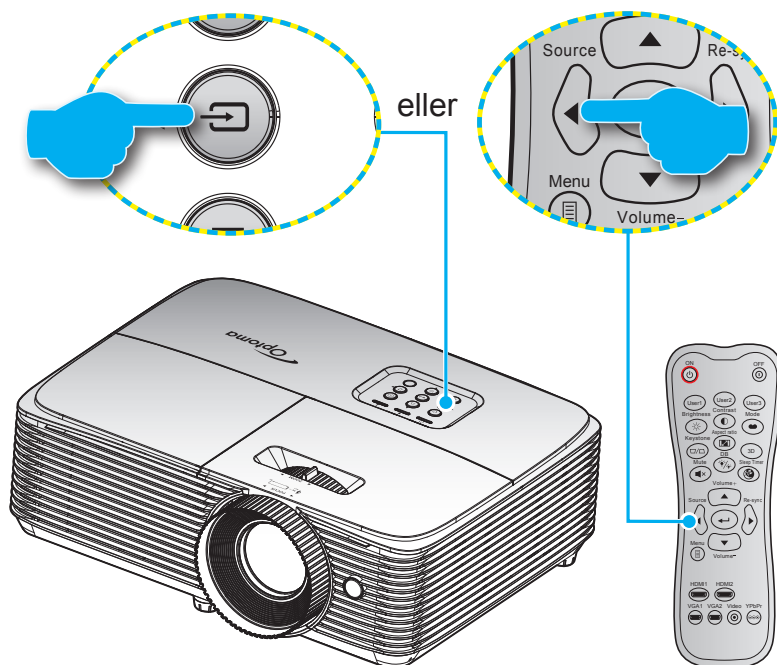











Tænd for den tilsluttede kilde, du vil vise på lærredet, fx computer, notebook, videoafspiller osv. Projektoren finder automatisk kilden. Hvis du har sluttet flere kilder, skal du trykke på knappen Kilde på projektorens tastatur eller på fjernbetjeningen for at vælge den ønskede kilde.



SÅDAN BRUGES PROJEKTOREN

Navigation i menuen og dens funktioner

Projektoren har flersprogede skærmmenuer til justering og ændring af en lang række indstillinger. Projektoren finder automatisk kilden.

1. For at åbne skærmmenuen, skal du trykke på  på fjernbetjeningen eller på projektorens tastatur.
2. Når skærmmenuen er åben, bruges tasterne   til at vælge punkterne i hovedmenuen. Brug  eller tasten  til at åbne en undermenu, når du vælger et punkt i menuen.
3. Brug   til at vælge det ønskede punkt i undermenuen, og brug derefter  eller  til at se yderligere indstillinger. Brug   til at justere indstillingen med.
4. Velg det næste punkt, der skal justeres i undermenuen, og juster som ovenfor anført.
5. Tryk på  eller  for at bekræfte dit valg, hvorefter skærmen går tilbage til hovedmenuen igen.
6. Tryk på  eller  igen, for at lukke menuen. Skærmmenuen lukker, og projektoren gemmer automatisk de nye indstillinger.

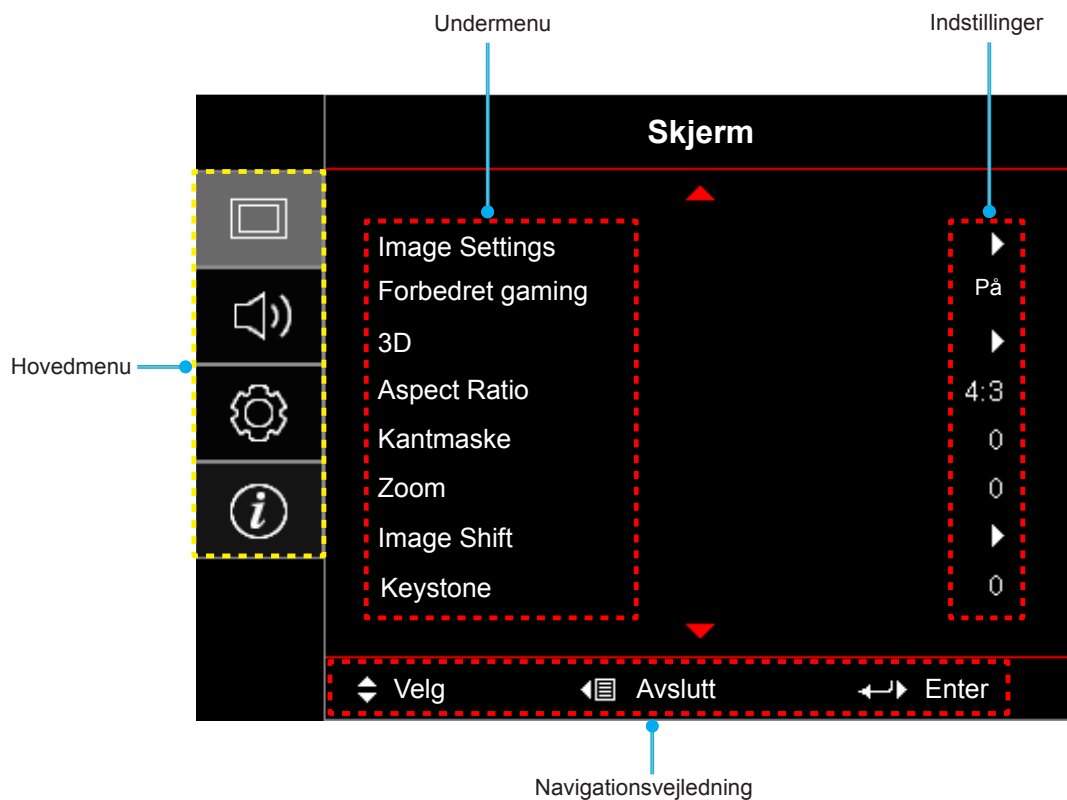

SÅDAN BRUGES PROJEKTOREN







Menutræet i skærmmenuen

Hovedmenu	Undermenu	Undermenu 2	Undermenu 3	Undermenu 4	Værdier	
Skjerm	Image Settings	Skjermmodus	[Video]		Kino	
					Vivid	
					Spill	
					Referanse	
					Lys	
					Bruker	
					3D	
					ISF Day	
					ISF Night	
					ISF 3D	
		Veggfarge				AV [Standard]
						Svart tavle
						Lysegul
						Lysegrønn
						Lyseblå
						Rosa
						Grå
		Lysstyrke				-50~50
		Kontrast				-50~50
		Skarphet				1~15
		Farve				-50~50
		Glød				-50~50
		Gamma		Film		
				Video		
				Grafikker		
				Standard(2.2)		
				1.8		
				2.0		
				2.4		
		Fargeinnstillinger		BrilliantColor™		
	Fargetemperatur		[Videofunktion]	Varm		
				Standard		
				Kald		
				Kald		
	Color Matching		Farve	R [Standard]		
				G		
				B		
				C		
				Y		
		M				
		W				

SÅDAN BRUGES PROJEKTOREN

Hovedmenu	Undermenu	Undermenu 2	Undermenu 3	Undermenu 4	Værdier
Skjerm	Image Settings	Fargeinnstillinger	Color Matching	Fargetone eller R	-50~50 [Standard: 0]
				Metning eller G	-50~50 [Standard: 0]
				Økning eller B	-50~50 [Standard: 0]
				Reset	Avbryt [Standard] Ja
				Avslutt	
			RGB økn./stnd.	Rød forsterking	-50~50
				Grønn forst.	-50~50
				Blå forst.	-50~50
				Rød lysstyrke	-50~50
				Grønn grunninnst.	-50~50
		Blå grunninnst.		-50~50	
		Reset		Avbryt [Standard] Ja	
		Avslutt			
		Fargerom [HDMI-indgang]		Auto [Standard]	
				RGB(0~255)	
				RGB(16~235)	
				YUV	
		DynamicBlack		AV	
				På	
			Lysstyrkemodeus [Lampebaseret - Video]		Lys
					Eco
		Reset			
		Forbedret gaming		AV	
			På		
	3D	3D modus		AV	
				DLP-Link [Standard]	
				VESA	
		3D->2D		3D [Standard]	
				L	
				R	
		3D-Format		Auto [Standard]	
				SBS	
				Top and Bottom	
			Frame Sequential		
3D synk. invert			På		
			AV [Standard]		

SÅDAN BRUGES PROJEKTOREN

Hovedmenu	Undermenu	Undermenu 2	Undermenu 3	Undermenu 4	Værdier		
Skjerm	Aspect Ratio				4:3		
					16:9		
					LBX [undtagen modeller med SVGA og XGA]		
					Original		
					Auto		
	Kantmaske				0~10 [Standard: 0]		
	Zoom				-5~25 [Standard: 0]		
	Image Shift	 H				-50~50 [Standard: 0]	
 V					-50~50 [Standard: 0]		
Keystone					-40~40 [Standard: 0]		
Lyd	Demp				AV [Standard]		
					På		
Volum					0-10 [Standard: 5]		
OPPSETT	Projeksjon				Forfra  [Standard]		
					Rear 		
					Loft-foven 		
					Bagfra-foven 		
	Lampeinnstillinger	Lampepåminnelse				AV	
						På [Standard]	
		Lampenullstilling				Avbryt [Standard]	
	Filter Settings	Filter Usage Hours				Ja	
						(Skriverbeskyttet)	
						Ja	
		Optional Filter Installed					Nei
							AV
							300hr
							500hr [Standard]
	Filter Reminder					800hr	
						1000hr	
	Filter Reset					Avbryt [Standard]	
	Power Settings	Direkte på				Ja	
						AV [Standard]	
		Signalstrøm på					På
						AV [Standard]	
Skrub av automatisk (min)						0~180 (5 minutters trin) [Standard: 20]	
						0~990 (30 minutters trin) [Standard: 0]	
Sovtidtaker (min)					Nei [Standard]		
	Alltid på				Ja		





SÅDAN BRUGES PROJEKTOREN

Hovedmenu	Undermenu	Undermenu 2	Undermenu 3	Undermenu 4	Værdier	
OPPSETT	Power Settings	Quick Resume			AV [Standard]	
					På	
		USB Power			AV	
					På	
	Sikkerhet	Sikkerhet			AV	
					På	
		Sikkerhetstidaker		Måned		
				Dag		
				Timer		
	Endre Passord					
	HDMI Link Settings	HDMI Link			AV	
					På	
		Inklusief TV			Nei	
					Ja	
		Power On Link			Mutual	
					PJ -> Device	
					Device -> PJ	
		Power Off Link			AV	
				På		
	Testmønster				Grønn Rutenett	
					Magneta Rutenett	
					Hvit Rutenett	
					Hvit	
					AV	
	Fjernkontrollsinnstilling [afhænger af fjernbetjeningen]	IR-Funktion			På	
					AV	
		Bruker1				HDMI 2 [Standard]
						Testmønster
						Lysstyrke
						Kontrast
						Sovtidaker
						Color Matching
						Fargetemperatur
					Gamma	
					Projeksjon	
					Lampeinnstillinger	
					Zoom	
					Frys	
					MHL	

SÅDAN BRUGES PROJEKTOREN

Hovedmenu	Undermenu	Undermenu 2	Undermenu 3	Undermenu 4	Værdier	
OPPSETT	Fjernkontrollsinnstilling [afhænger af fjernbetjeningen]	Bruker2			HDMI 2	
					Testmønster	
					Lysstyrke	
					Kontrast	
					Sovtidtaker	
					Color Matching	
					Fargetemperatur	
					Gamma	
					Projeksjon	
					Lampeinnstillinger	
					Zoom	
					Frys	
					MHL [Standard]	
				Bruker3		
					Testmønster	
					Lysstyrke	
					Kontrast	
					Sovtidtaker [Standard]	
					Color Matching	
					Fargetemperatur	
					Gamma	
					Projeksjon	
					Lampeinnstillinger	
					Zoom	
					Frys	
					MHL	
		12 volt utløser				AV
					På	
		Options	Språk			English [Standard]
						Deutsch
						Français
						Italiano
						Español
					Português	
					Polski	
					Nederlands	
					Svenska	
					Norsk/Dansk	
					Suomi	
					ελληνικά	
					繁體中文	
					简体中文	
			日本語			

SÅDAN BRUGES PROJEKTOREN

Hovedmenu	Undermenu	Undermenu 2	Undermenu 3	Undermenu 4	Værdier	
OPPSETT	Options	Språk			한국어	
					Русский	
					Magyar	
					Čeština	
					عربي	
					ไทย	
					Türkçe	
					فارسی	
					Tiếng Việt	
					Bahasa Indonesia	
					Română	
					Slovenčina	
		Menu Settings	Menyplassering			Foroven venstre 
						Foroven højre 
						Midten  [Standard]
						Forneden venstre 
						Forneden højre 
			Menu Timer			AV
						5 sek.
						10 sek. [Standard]
			Autokilde			AV [Standard]
						På
		Inngangskilde			HDMI1	
					HDMI2/MHL	
		Input Name	HDMI1		Standard [Standard]	
					Custom	
			HDMI2/MHL		Standard [Standard]	
					Custom	
		High Altitude			AV [Standard]	
					På	
		Display Mode Lock			AV [Standard]	
					På	
		Lås tastatur			AV [Standard]	
					På	
Skjul Information			AV [Standard]			
			På			
Logo			Standard [Standard]			
			Nøytral			

SÅDAN BRUGES PROJEKTOREN

Hovedmenu	Undermenu	Undermenu 2	Undermenu 3	Undermenu 4	Værdier	
OPPSETT	Options	Bakgrunnsfarge			None [Standard]	
					Blå	
					Rød	
					Grønn	
					Grå	
	Reset	Reset OSD			Avbryt [Standard]	
					Ja	
		Reset to Default			Avbryt [Standard]	
					Ja	
Info	Regulatory					
	Serial Number					
	Source					
	Resolution				00x00	
	Refresh Rate				0,00Hz	
	Skjermmodus					
	Lampetid	Lys				0 hr
		Eco				0 hr
		Dynamic				0 hr
		I alt				
	Filtertimer					
	Lysstyrkemodeus					
	FW Version	System				
MCU						

SÅDAN BRUGES PROJEKTOREN

Skærmmenuen

Åbn billedindstillingsmenuen

Skjermmodus (Videofunktion)

Der er mange optimerede forvalg fra fabrikken for forskellige billedtyper.

- **Kino:** Giver de bedste farver, når du ser film.
- **Vivid:** I denne tilstand er farvemætningen og lysstyrken godt afbalanceret. Vælg denne tilstand til spil.
- **Spill:** Velg denne indstilling for at øge lysstyrken og svartiden, hvis du skal spille videospil.
- **Referanse:** Giver de mest præcise naturlige farver, der er tæt på Rec. 709, som er standarden for High Definition TV (HDTV).
- **Lys:** Maksimal lysstyrke fra pc-input.
- **Bruker:** Husk brugerindstillinger.
- **3D:** For at se billede i 3D, skal du have et par 3D-briller. Sørg for at din PC/bærbare enhed har et grafikort med 120 Hz signaludgang og quad buffering, og du skal have en 3D-afspiller.
- **ISF Day:** Optimerer billedet med indstillingen ISF Dag, så det er perfekt kalibreret og i høj billedkvalitet.
- **ISF Night:** Optimerer billedet med ISF dagtilstand for at være perfekt kalibreret og med høj billedkvalitet.
- **ISF 3D:** Optimerer billedet med indstillingen ISF 3D, så det er perfekt kalibreret og i høj billedkvalitet.

Bemærk: For adgang til og kalibrering af ISF-visningsindstillingerne til dag og nat, bedes du kontakte din lokale forhandler.

Veggfarge

Brug denne funktion til, at vise et billede, som er optimeret i forhold til væggenes farve. Vælg mellem AV, Svart tavle, Lysegul, Lysegrøn, Lyseblå, Rosa og Grå.

Lysstyrke

Juster billedets lysstyrke.

Kontrast

Knappen bruges til at regulere forskellen mellem billedets lyseste og mørkeste områder.

Skarphet

Juster billedets skarphed.

Farve

Indstil videobilledet fra sort/hvid til fuldt mættede farver.

Glød

Indstil rød- og grøn- farvebalancen.

Gamma

Indstilling af gammakurven. Når den første opstart og finindstillingen er udført, kan trinene for gammajustering bruges til at optimere billedkvaliteten.

- **Film:** Til hjemmebiograf.
- **Video:** Til video- og tv-kilder.
- **Grafikker:** Til pc- og billedkilder.
- **Standard(2.2):** Til standardindstillinger.
- **1.8/ 2.0/ 2.4:** Til bestemte pc- og billedkilder.

SÅDAN BRUGES PROJEKTOREN

Fargeinnstillinger

Konfigurering af farveindstillingerne.

- **BrilliantColor™**: Dette justerbare punkt udnytter en ny farvebehandlings-algoritme og forbedringer til at opnå højere lysstyrke, som giver billedet virkelige og mere livagtige farver.
- **Fargetemperatur (Videofunktion)**: Vælg en farvetemperatur mellem Varm, Standard, Kald og Kald.
- **Color Matching**: Velg mellem følgende valgmuligheder:
 - Farve: Juster farverne rød (R), grøn (G), sort (B), cyan (C), gul (Y), magenta (M) og hvid (W) på billedet.
 - Fargetone eller R: Indstil rød- og grøn- farvebalancen.
 - Metning eller G: Indstil videobilledet fra sort/hvid til fuldt mættede farver.
 - Økning eller B: Juster billedets lysstyrke.
 - Reset: Nulstil farvetilpasningen til fabriksindstillingerne.
 - Avslutt: Luk menuen "Color Matching".
- **RGB økn./stnd.:** Med denne indstilling kan du konfigurere lysstyrke (forstærkning) og kontrast (bias) for et billede.
 - Reset: Nulstil indstillingerne i RGB-forstærkning/forskel til standardindstillingerne.
 - Avslutt: Luk menuen "RGB økn./stnd.".
- **Fargerom (HDMI-indgang)**: Velg en passende farvematrix blandt følgende: Auto, RGB(0~255), RGB(16~235), og YUV.

DynamicBlack

Brug den automatiske justering af billedets lysstyrke, for at give en optimal kontrast-ydeevne.

Lysstyrkemode (Lampebaserede video)

Juster lys modus på lampe-baserede projektorer.

- **Lys**: Velg "Lys" for at forøge lysstyrken.
- **Eco**: Velg "Eco" for at dæmpe projektorens lampe, hvilket nedsætter strømforbruget og forlænger lampens levetid.

Reset

Nulstil farveindstillingerne til fabriksindstillingerne.

Vis forstørret gamingmenu

Forbedret gaming

Slå denne funktion til, for at forkorte svartiden til 16 ms*, (indgangsventetid) under gaming.

Bemærk: * Kun på 1080p 60 Hz-signaler.

SÅDAN BRUGES PROJEKTOREN

Vis 3D-menuen

3D modus

Anvend denne mulighed for at deaktivere 3D-funktionen eller vælge en passende 3D-funktion.

- **AV:** Vælg "AV" for at slå 3D-funktionen fra.
- **DLP-Link:** Vælg, for at bruge optimerede indstillinger til DLP Link 3D-briller.
- **VESA:** Vælg "VESA" for at bruge optimerede indstillinger for DLP Link 3D-briller.

3D->2D

Brug denne funktion til at angive, hvordan 3D-indholdet skal vises på skærmen.

- **3D:** Vis 3D-signal.
- **L (Venstre):** Vis venstre billede af 3D-indhold.
- **R (Højre):** Vis højre billede af 3D-indhold.

3D-Format

Anvend denne funktion for at vælge det egnede 3D-formatindhold.

- **Auto:** Når et 3D-identifikationssignal identificeres, bliver 3D-format valgt automatisk.
- **SBS:** Vis 3D-signal i "Side-om-Side"-format.
- **Top and Bottom:** Vis 3D-signal i "Top and Bottom"-format.
- **Frame Sequential:** Vis 3D-signal i "Frame Sequential"-format.

3D synk. invert

Anvend denne mulighed for at aktivere/deaktivere funktionen 3D synk. invert spejlvending.

SÅDAN BRUGES PROJEKTOREN

Vis billedforholdsmenuen

Aspect Ratio

Velg billedforholdet på det viste billede mellem følgende valgmuligheder:

- **4:3:** Dette format er til 4:3 indgangskilder.
- **16:9:** Dette format er til 16:9 indgangskilder, såsom HDTV og DVD med forbedring til tv i bredformat.
- **LBX:** Dette format er til andre kilder end 16 x 9 og letterbox, og til hvis der bruges et eksternt, 16 x 9 anamorfisk objektiv til at vise i billedforholdet 2,35:1 med fuld opløsning.
- **Original:** Dette format viser det originale billede uden skalering.
- **Auto:** Vælger automatisk det bedste skærmtype.

Bemærk:

- *Det anses som normalt, at der er sorte streger rundt om billedet, når opløsning er 1080p på alle billedforholdsindstillingerne.*
- *Størrelsen på de sorte streger og kanter ændres, afhængig af billedforholdet.*

- Sorte streger
- 1080p aktivt område

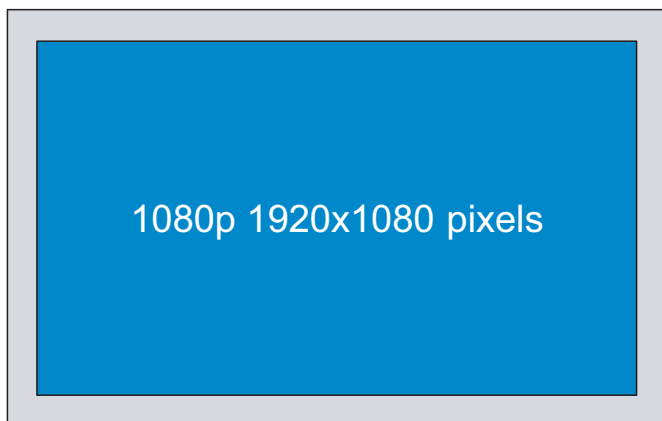

Bemærk:

- *Detaljerede oplysninger om LBX-tilstand:*
 - *Nogle dvd'er i letterbox-format er ikke beregnet til 16 x 9 tv. I dette tilfælde vil billedet ikke se ordentligt ud, når det vises i 16:9-format. Prøv i så tilfælde at afspille dvd'en i 4:3-tilstand. Hvis indholdet ikke er 4:3, vil der være sorte linjer rundt om billedet i 16:9-visning. Ved denne type indhold kan man bruge LBX-tilstanden til at udfylde billedet ved 16:9 visning.*
 - *Hvis du bruger en ekstern, anamorfisk linse, gør LBX-tilstanden det muligt at se medie i 2,35:1-forhold (inklusive anamorfisk dvd og HDTV-kilde). Funktionen understøtter anamorfisk bredde, som er forstørret til 16 x 9 format i et bredt 2,35:1 billede. I dette tilfælde vises der ingen sorte linjer. Lampens styrke og den vertikale opløsning udnyttes helt.*
- *For at bruge formatet "SuperBred", skal du gøre følgende:*
 - Indstil billedformatet til 2,0:1.*
 - Fremvis billedet korrekt på skærmen.*

SÅDAN BRUGES PROJEKTOREN

Oversigt over billedskallering fra 1080P:

16:9 skærm	480i/p	576i/p	1080i/p	720p	PC
4x3	Skalér til 1440x1080.				
16x9	Skalér til 1920x1080.				
LBX	Skaler til 1920x1440 og få det centrale 1920x1080-billede til skærmen.				
Original-funktion	- 1:1 afbildningscentreret. - Billedet skaleres ikke. Billedet vises i en opløsning, der afhænger af indgangskilden.				
Superbred	Skaleres til 2534 x 1426 (forstørres med 132 %), og den midterste del af billedet vises i 1920 x 1080. Ps: Slutbrugeren kan bruge dette format til at se kilden 2,35:1 uden undertekster til at udfylde 100 % af 1080p DMD.				

Åbn kantmask-menuen

Kantmaske

Brug denne funktion til at fjerne støjen på kanterne af videobilledet fra videokodningen.

Åbn zoom-menuen

Zoom

Bruges til at reducere og forstørre billedet på lærredet.

Åbn billedskiftmenuen

Image Shift

Bruges til at justere billedets placering horisontalt (H) og vertikalt (V).

Åbn menuen for trapezkorrektion

Keystone

Bruges til at justere billedforvrængningen, der kan opstå pga. projektorens hældning.

SÅDAN BRUGES PROJEKTOREN

Lydmenu

Menuen for lydløs indstilling

Demp

Brug denne indstilling til midlertidigt at slå lyden fra.

- **På:** Velg "På" for at slå lyden fra.
- **AV:** Velg "AV" for at deaktivere lydløs.

Bemærk:

- Funktionen "Demp" påvirker lydstyrken på både den indbyggede højttaler, samt eksterne højttalere.
- Når der forbindes en ekstern højttaler, deaktiveres den interne højttaler automatisk.

Lydstyrkemenue

Volum

Juster lydstyrken.

Opsætningsmenu

Projektionsmenuen

Projeksjon

Velg den foretrukne projektionen mellem forfra, bagfra, loft-foroven og bagfra-foroven.

Indstilling af lampeinnstillinger

Lampepåmindelse

Velg denne funktion for at vise eller skjule advarselsmeddelelsen, når lampepåmindelsen vises. Meddelelsen vises 30 timer før det anbefalede skift af pæren.

Lampenullstilling

Nulstil brændetimerne efter at lampen er blevet udskiftet.

Indstilling af filter Settings

Filter Usage Hours

Viser filtertiden.

Optional Filter Installed

Angiv indstillinger for advarsel.

- **Ja:** Vis en advarselsmeddelelse efter 500 timers brug.

Bemærk: "Filter Usage Hours / Filter Reminder / Filter Reset" kommer kun frem, hvis "Optional Filter Installed" står på "Ja".

- **Nei:** Slå advarselsmeddelelsen fra.

SÅDAN BRUGES PROJEKTOREN

Filter Reminder

Velg denne funktion for at vise eller skjule advarselsmeddelelsen, når påmindelsen om udskiftning af filter vises. De tilgængelige valgmuligheder er AV, 300hr, 500hr, 800hr og 1000hr.

Filter Reset

Nulstil tælleren for støvfilter efter udskiftning eller rengøring af støvfilteret.

Strømindstillingsmenuen

Direkte på

Vælg "På" for at slå funktionen "Direkte opstart" til. Projektoren tænder automatisk, når der tændes for strømmen, uden at du skal trykke på "tænd/sluk-knappen" på projektorens tastatur eller på fjernbetjeningen.

Signalstrøm på

Vælg "På" for at slå funktionen "Tænd ved signal" til. Herefter tænder projektoren automatisk, når der registreres et signal, uden at du skal trykke på "tænd/sluk-knappen" på kontrolpanelet eller på fjernbetjeningen.

Bemærk:

- Hvis "Signalstrøm på" indstilles til "På" er projektorens strømforbrug over 3 W, når den er på standby.
- Funktionen "Tænd ved signal" understøtter VGA (RGB-signal) og HDMI.

Skru av automatisk (min)

Her kan du indstille nedtællingstimeren. Nedtællingstimeren starter, så snart projektoren ikke modtager noget signal. Projektoren slukker automatisk, når nedtællingen er færdig (i minutter).

Sovtidtaker (min)

Indstilling af dvaletimeren.

- **Sovtidtaker (min):** Her kan du indstille nedtællingstimeren. Nedtællingstimeren starter, så snart projektoren ikke modtager noget signal. Projektoren slukker automatisk, når nedtællingen er færdig (i minutter).
Bemærk: Dvaletimeren nulstilles, hver gang projektoren slukkes.
- **Alltid på:** Du skal altid tjekke, for at se om dvaletimeren er slået til.

Quick Resume

Indstil Quick Resume.

- **På:** Hvis projektoren utilsigtet slukkes, vil denne funktion tænde for projektoren med det samme, hvis den vælges inden for 100 sekunder.
- **AV:** Ventilatoren begynder at nedkøle systemet efter 10 sekunder, når brugeren slukker for projektoren.

USB Power

Indstilling af USB-strømindstillingerne.

- **På:** Projektoren er altid strømforsynet af en USB-strømkilde.
- **AV:** USB-strømfunktionen er slået fra.
- **Auto:** Projektoren strømforsynet automatisk af en USB-strømkilde.

SÅDAN BRUGES PROJEKTOREN

Menuen Konfigurér sikkerhed

Sikkerhet

Aktiver denne funktion for at bede om adgangskode, før du kan bruge projektoren.

- **På:** Velg "På" for at bruge adgangskoden, når projektoren startes.
- **AV:** Velg "AV" for at kunne tænde for projektoren uden brug af adgangskode.

Sikkerhetstidtager

Her kan du bruge tidsindstillingen (Måned/Dag/Timer) til at indstille, hvor mange timer projektoren kan bruges. Når tiden udløber, bliver brugeren bedt om at indtaste adgangskoden igen.

Endre Passord

Bruges til at angive eller ændre adgangskoden, som projektoren beder om under opstart.

Indstillingsmenuen for HDMI Link Settings

Bemærk:

- Når HDMI CEC-kompatible enheder forbindes til projektoren med HDMI-kabler, kan de slukkes og tændes via HDMI Link i projektorens skærmmenu. På denne måde kan en eller flere enheder i samme gruppe tændes og slukkes via HDMI Link. På en typisk konfiguration, er din dvd-afspiller muligvis forbundet til projektoren via en forstærker eller et hjemmebiografssystem.

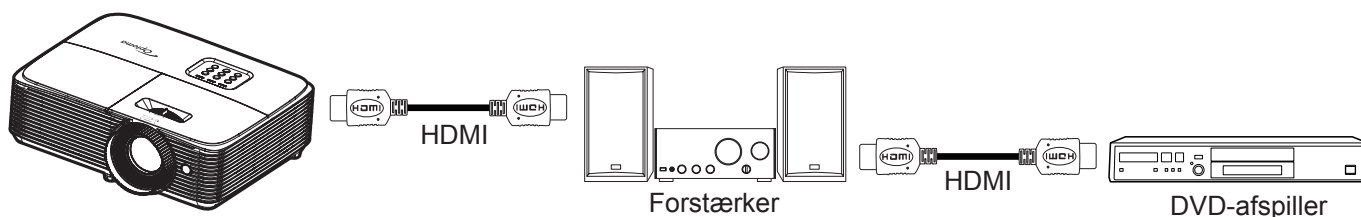

HDMI Link

Slå HDMI Link til og fra. Indstillingerne "Inclusive TV", "Power on Link" og "Power off Link" er kun tilgængelige, hvis "På" er slået til.

Inklusief TV

Indstil funktionen til "Ja", hvis både tv'et og projektoren automatisk skal slukke på samme tid. For at forhindre at begge enheder slukkes på samme tid, indstilles indstillingen til "Nei".

Power On Link

CEC-strøm ved behov.

- **Mutual:** Både projektoren og CEC-enheden tændes samtidigt.
- **PJ -> Device:** CEC-enheden tændes kun, når projektoren er blevet tændt.
- **Device -> PJ:** Projektoren vil blive tændt, når CEC-enheden er blevet tændt.

Power Off Link

Slå denne funktion til, hvis både HDMI Link og projektoren automatisk skal slukke på samme tid.

SÅDAN BRUGES PROJEKTOREN

Indstilling af testmønster

Testmønster

Vælg et testmønster mellem Grønn Rutenett, Magneta Rutenett, Hvit Rutenett, Hvit eller deaktiver denne funktion (fra).

Indstillinger for fjernstyring

IR-Funktion

Indstil IR-funktionen.

- **På:** Vælg "På", hvorefter projektoren kan betjenes med fjernbetjeningen fra IR modtageren på toppen.
- **AV:** Vælg "AV", hvorefter projektoren ikke kan betjenes med fjernbetjeningen. Ved at vælge "AV", kan du bruge tastaturet.

Bruker1/ Bruker2/ Bruker3

Tildel standardfunktionen på Bruker1, Bruker2, eller Bruker3 mellem HDMI 2, Testmønster, Lysstyrke, Kontrast, Sovtidtaker, Color Matching, Fargetemperatur, Gamma, Projeksjon, Lampeinstillinger, Zoom, Frys og MHL.

Opsætning af 12 V udløsningsmenuen

12 volt udløser

Brug denne funktion til at slå udløseren til og fra.

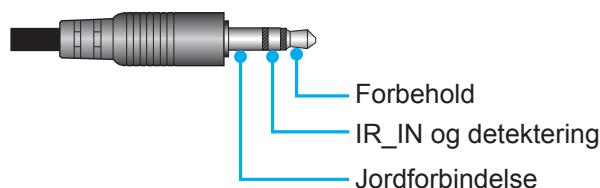

- **AV:** Vælg "AV" for at deaktivere udløseren.
- **På:** Vælg "På" for at aktivere udløseren.

Menuindstillinger

Språk

Velg om menusproget skal være engelsk, tysk, fransk, italiensk, spansk, portugisisk, polsk, hollandsk, svensk, norsk/dansk, finsk, græsk, traditionelt kinesisk, forenklet kinesisk, japansk, koreansk, russisk, ungarsk, tjekkisk, arabisk, thai, tyrkisk, farsi, vietnamesisk, indonesisk, rumænsk eller slovakisk.

Menu Settings

Velg menuens placering på skærmen, og konfigurer menutimeren.

- **Menyplassering:** Vælg, hvor menuen skal være på skærmen.
- **Menu Timer:** Vælg, hvor lang tid menuen skal være på skærmen.

Autokilde

Hvis du angiver denne indstilling til "På" og trykker på  på projektorens tastatur eller på  på fjernbetjeningen, vælges den næste tilgængelige indgangskilde automatisk. Indstil "AV" for at deaktivere automatisk kildevalg.

Inngangskilde

Vælg indgangskilden mellem HDMI1 og HDMI2/MHL.

SÅDAN BRUGES PROJEKTOREN

Input Name

Bruges til at omdøbe indgangsfunktionerne, så man nemmere kan kende forskel på dem. De tilgængelige valgmuligheder er HDMI1 og HDMI2/MHL.

High Altitude

Når "På" er valgt, drejer ventilatoren hurtigere. Denne funktion er praktisk i højder, hvor luften er tynd.

Display Mode Lock

Velg "På" eller "AV" for at låse skærmindstillingerne og for at låse dem op igen.

Lås tastatur

Når tastaturlåsen står på "På", er betjeningstastaturet låst. Men projektoren kan stadig betjenes med fjernbetjeningen. Ved at vælge "AV", kan du bruge tastaturet igen.

Skjul Information

Aktiver denne funktion for at skjule infomeddelelsen.

- **AV:** Velg "På" for at skjule infomeddelelsen.
- **På:** Velg "AV" for at vise meddelelsen "Søker".

Logo

Brug denne funktion til at indstille den ønskede opstartsskærm. Hvis der foretages ændringer, tages de i brug den efterfølgende gang projektoren tændes.

- **Standard:** Standard-opstartsskærmen.
- **Nøytral:** Der vises ikke noget logo på opstartsskærmen.

Bakgrunnsfarge

Brug denne funktion til at vælge om skærmen skal være rød, grøn, grå, om den ikke skal vise nogen farver, eller om den skal vise et logo, når projektoren ikke modtager et signal.

Bemærk: Hvis baggrundsfarven indstilles til "None", er den sort.

Nulstil indstillingsmenuen

Reset OSD

Nulstiller indstillingsmenuen til fabriksindstillingerne.

Reset to Default

Nulstiller hele indstillingsmenuen til fabriksindstillingerne.

SÅDAN BRUGES PROJEKTOREN

Info-menuen

Info-menuen

Se følgende oplysninger om projektoren:

- Regulatory
- Serial Number
- Source
- Resolution
- Refresh Rate
- Skjermmodus
- Lampetid
- Filtertimer
- Lysstyrkemodus
- FW Version

VEDLIGEHOELDELSE

Udskiftning af lampen

Projektoren udregner selv lampens levetid. Når lampen er ved at nå afslutningen på sin levetid, vises en advarsel på skærmen.



Når du ser denne meddelelse, skal du kontakte din lokale forhandler eller servicecenter og få udskiftet lampen hurtigst muligt. Sørg for, at projektoren har kølet ned i mindst 30 minutter, inden du udskifter lampen.



Warning: Hvis projektoren er loftmonteret, skal du være yderst forsigtig, når du åbner panelet til pæren. Det anbefales at bruge sikkerhedsbriller, når du udskifter lampen på en loftsmonteret projektor. Pas på, at der ikke falder løse dele ud af projektoren.



Warning: Lamperummet er varmt! Lad det køle ned, inden du udskifter lampen!



Warning: For at minimere risikoen for personskade, skal du undgå at tabe lampemodulet og røre ved selve lampen. Pæren kan gå i stykker og forårsage skade, hvis den tabes.

VEDLIGEHOLDELSE

Udskiftning af lampen (fortsat)

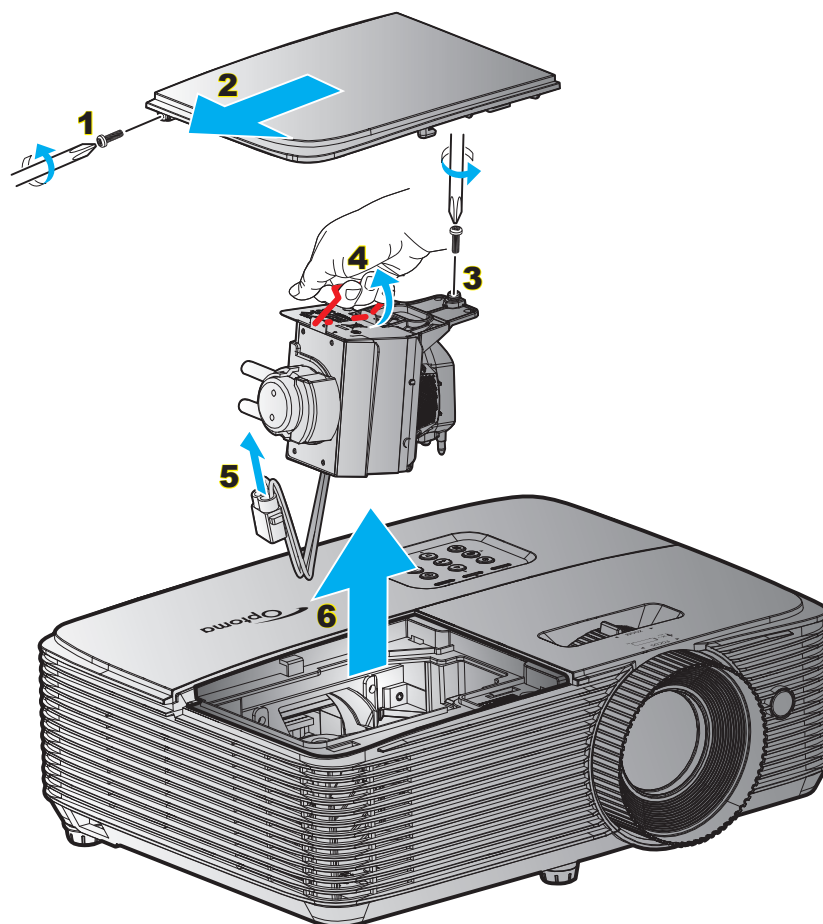

Procedure:

1. Sluk for projektoren ved at trykke på "⏻" på fjernbetjeningen eller på projektorens tastatur.
2. Lad projektoren køle ned i mindst 30 minutter.
3. Træk stikket ud af stikkontakten.
4. Skru skruen af dækslet. **1**
5. Tag hættten af. **2**
6. Skru skruerne på lampemodulet ud. **3**
7. Løft lampehåndtaget. **4**
8. Træk ledningen til lampen ud. **5**
9. Tag forsigtigt lampemodulet ud. **6**
10. Følg vejledningerne i omvendt orden, når lampemodulet skal sættes tilbage.
11. Tænd for projektoren og nulstil lampetimeren.
12. Lampenullstilling: (i) Tryk på "Menu" → (ii) Vælg "OPPSETT" → (iii) Vælg "Lampeinnstillinger" → (iv) Vælg "Lampenullstilling" → (v) Vælg "Ja".

Bemærk:

- Skruerne på lampedækslet og lampen kan ikke fjernes.
- Projektoren kan ikke tændes, hvis lampedækslet ikke er genanbragt på projektoren.
- Rør ikke lampeglasset. Håndolie kan få lampen til at splintre. Hvis du kom til at røre lampemodulet, skal du tørre det af med en tør klud.

VEDLIGEHOLDELSE

Installation og rengøring af støvfilter

Installation af støvfilter

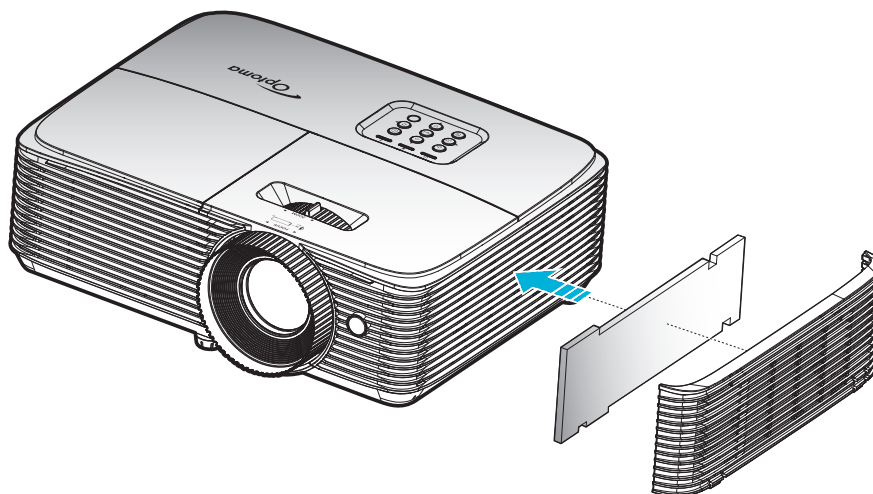

Bemærk: Støvfiltre er kun påkrævet/leveret i udvalgte regioner med store mængder støv.

Rengøring af støvfilter

Det anbefales at rengøre støvfilteret hver 3. måned. Rengør det oftere hvis projektoren bliver brugt i støvede omgivelser.

Procedure:

1. Sluk for projektoren ved at trykke på "⏻" på fjernbetjeningen eller på projektorens tastatur.
2. Træk stikket ud af stikkontakten.
3. Tag forsigtigt støvfilteret af. **1**
4. Rengør eller udskift støvfilteret. **2**
5. Følg vejledningerne i omvendt orden, når støvfilteret skal sættes tilbage.

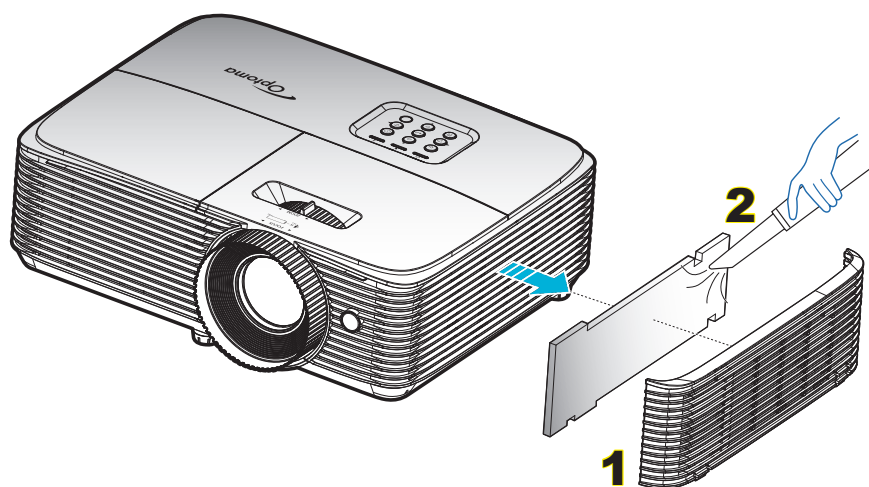

YDERLIGERE OPLYSNINGER

Kompatible opløsninger

Digital kompatibilitet

B0/Etableret timing	B0/Standard timing	B0/Detaileret timing	B1/Video mode	B1/Detaileret timing
720 x 400 på 70 Hz	1280 x 720 på 60 Hz	Generisk timing:	640 x 480p på 60 Hz	720 x 480p på 60 Hz
640 x 480 på 60 Hz	1280 x 800 på 60 Hz	XGA: 1024 x 768 på 60 Hz	720 x 480p på 60 Hz	1280 x 720p på 60 Hz
640 x 480 på 67 Hz	1280 x 1024 på 60 Hz	WXGA: 1280 x 800 på 60 Hz	1280 x 720p på 60 Hz	1366 x 768 på 60 Hz
640 x 480 på 72 Hz	1400 x 1050 på 60 Hz	1080P: 1920 x 1080 på 60 Hz	1920 x 1080i på 60 Hz	1920 x 1080i på 50 Hz
640 x 480 på 75 Hz	1600 x 1200 på 60 Hz		720 (1440) x 480i på 60 Hz	1920 x 1080p på 60 Hz
800 x 600 på 56 Hz	1440 x 900 på 60 Hz		1920 x 1080p på 60 Hz	
800 x 600 på 60 Hz	1280 x 720 på 120 Hz		720 x 576p på 50 Hz	
800 x 600 på 72 Hz	1024 x 768 på 120 Hz		1280 x 720p på 50 Hz	
800 x 600 på 75 Hz			1920 x 1080i på 50 Hz	
832 x 624 på 75 Hz			720 (1440) x 576i på 50 Hz	
1024 x 768 på 60 Hz			1920 x 1080p på 50 Hz	
1024 x 768 på 70 Hz			1920 x 1080p på 24 Hz	
1024 x 768 på 75 Hz			1920 x 1080p på 30 Hz	
1280 x 1024 på 75 Hz				
1152 x 870 på 75 Hz				

True 3D Video kompatibilitet

Indgangsopløsning	Indgang	Indgangstiming			
Indgangsopløsning	HDMI 1.4a 3D-indgang	1280 x 720P på 50Hz	Top and Bottom	SBS mode er slået til	
		1280 x 720P på 60Hz	Top and Bottom		
		1280 x 720P på 50Hz	Billedpakning		
		1280 x 720P på 60Hz	Billedpakning		
		1920 x 1080i på 50Hz	Side-om-Side (halv)		
		1920 x 1080i på 60Hz	Side-om-Side (halv)		
		1920 x 1080P på 24Hz	Top and Bottom		
		1920 x 1080P på 24Hz	Billedpakning		
	HDMI 1.3	1920 x 1080i på 50Hz	Side-om-Side (halv)		TAB-tilstand slået til
		1920 x 1080i på 60Hz			
		1280 x 720P på 50Hz			
		1280 x 720P på 60Hz			
		1920 x 1080i på 50Hz	Top and Bottom		
		1920 x 1080i på 60Hz			
		1280 x 720P på 50Hz			
		1280 x 720P på 60Hz			
480i 1024 x 768 på 120Hz	HQFS	3D-format er billedsekvens			
1280 x 720 på 120Hz					

Bemærk:

- Hvis 3D-kilden er 1080p på 24 Hz, skal DMD afspille med integral multiple med 3D-funktion.
- Understøttelse af NVIDIA 3DTV kan afspilles, hvis der ikke er et patentgebyr fra Optoma.
- 1080i på 25 Hz og 720p på 50 Hz kører på 100 Hz; 1080p på 24 Hz kører på 144 Hz. Andre 3D-tider kører på 120 Hz.

YDERLIGERE OPLYSNINGER

Billedstørrelse og projiceringsafstand

Ønsket afstand (m)	Skærmstørrelse		Topp	Skærmstørrelse		Topp
	(Min. zoom)			(Maks. zoom)		
	Diagonal (tommer)	B (cm) x H (cm)	Fra bunden til toppen af billedet (cm)	Diagonal (tommer)	B (cm) x H (cm)	Fra bunden til toppen af billedet (cm)
1,2	33,46	74 x 42	48	37	82 x 46	53
2	56	123 x 69	81	61	136 x 77	89
2,5	70	154 x 87	101	77	170 x 96	111
3	84	185 x 104	121	92	204 x 115	133
3,5	98	216 x 122	141	108	238 x 134	155
4	112	247 x 139	161	123	272 x 153	178
5	139	309 x 174	201	154	340 x 191	222
6	167	370 x 208	242	184	408 x 230	266
7	195	432 x 243	282	215	476 x 268	311
8	223	494 x 278	322	246	544 x 306	355
9	251	556 x 313	363	277	612 x 344	399
10	279	617 x 347	403	307,29	680 x 383	444

Bemærk: Zoomforhold er 1,1x.

Ønsket billedstørrelse		afstand (m)		Top (cm)
Diagonal (tommer)	B (cm) x H (cm)	Maks. zoom	Min. zoom	Fra bunden til toppen af billedet
37	82 x 46	1,2	1,3	53
40	89 x 50	1,3	1,4	58
50	111 x 62	1,6	1,8	72
60	133 x 75	2,0	2,2	87
70	155 x 87	2,3	2,5	101
80	177 x 100	2,6	2,9	116
90	199 x 112	2,9	3,2	130
100	221 x 125	3,3	3,6	144
120	266 x 149	3,9	4,3	173
150	332 x 187	4,9	5,4	217
200	443 x 249	6,5	7,2	289
250	553 x 311	8,1	9,0	361
300	664 x 374	9,8	10,8	433
307,3	680 x 383	10,0	11,0	444

Bemærk: Zoomforhold er 1,1x.

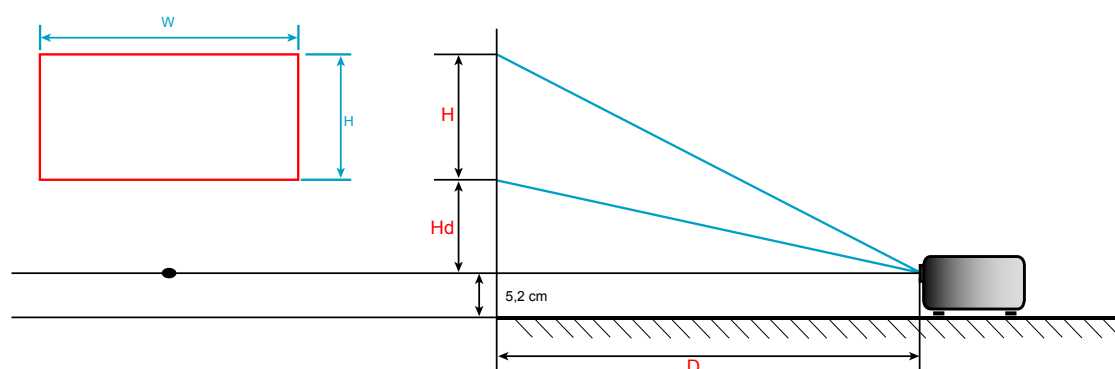

YDERLIGERE OPLYSNINGER

Projektormål og Loftmontering

1. For at undgå skader på din projektor, skal du bruge Optoma loftmonteringssettet.
2. Hvis du ønsker at anvende et tredjeparts loftmonterings sæt skal du sikre dig, at de anvendte skruer til montering af projektoren på beslaget opfylder følgende specifikationer:
 - Skruetype: M4*3
 - Minimum skruelængde: 10 mm

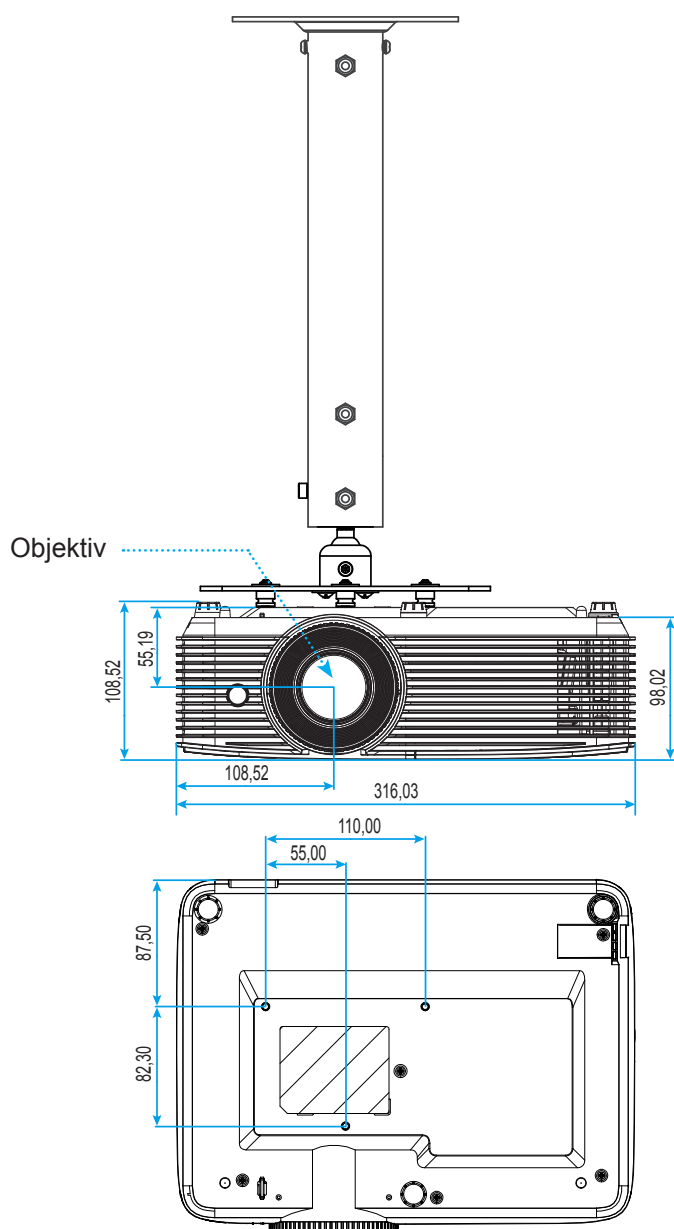

Enhed: mm

Bemærk: Bemærk, at skader opstået på grund af forkert installation, ikke vil være dækket af garantien.



Advarsel:

- Hvis du køber et loftmonterings sæt fra en anden virksomhed, skal du bruge den rigtige skruestørrelse. Skruestørrelsen afhænger af monteringspladens tykkelse.
- Der skal være mindst 10 cm mellemrum mellem loftet og projektorens bund.
- Installer ikke projektoren i nærheden af en varmekilde.















YDERLIGERE OPLYSNINGER

IR-fjernbetjeningskoder



Nøgle		Brugerdefineret kode		Datakode	Definition af printnøgle	Beskrivelse
		Byte 1	Byte 2	Byte 3		
Tændt		32	CD	02	På	Tryk for at tænde projektoren.
Slå av		32	CD	2E	AV	Tryk for at slukke projektoren.
Bruker1		32	CD	36	Bruker1	Brugerdefinerede taster. Se venligst side 37 for opsætning.
Bruker2		32	CD	65	Bruker2	
Bruker3		32	CD	66	Bruker3	
Lysstyrke		32	CD	41	Lysstyrke	Juster billedets lysstyrke.
Kontrast		32	CD	42	Kontrast	Indstil forskellen mellem billedets lyseste og mørkeste områder.
Skjermmodus		32	CD	05	Modus	Vælg fremvisningsindstillingen, der passer bedst til de forskellige forhold. Se venligst side 29.
Keystone		32	CD	07	Keystone	Juster for billedforvrængningen på grund af projektorens hældning.
Aspect ratio		32	CD	64	Aspect ratio	Tryk for at ændre aspektforhold på det viste billede.

YDERLIGERE OPLYSNINGER







Nøgle		Brugerdefineret kode		Datakode	Definition af printnøgle	Beskrivelse
		Byte 1	Byte 2	Byte 3		
3D		32	CD	89	3D	Vælg manuelt en 3D-tilstand, der passer med dit 3D-indhold.
Volum +		32	CD	09	Volum +	Juster, for at skru op for lyden.
Fire retningstaster		32	CD	11	▲	Brug ▲, ◀, ▶, og ▼, til at vælge med eller til at justere valget.
		32	CD	10	◀	
		32	CD	12	▶	
		32	CD	14	▼	
Source		32	CD	18	Source	Tryk på "Source" for at vælge et indgangssignal.
Enter-tast		32	CD	0F		Bekræft det valgte punkt.
Synkroniser igen		32	CD	04	Synkroniser igen	Synkroniserer automatisk projektoren med indgangskilden.
Volum -		32	CD	0C	Volum -	Juster, for at skru ned for lyden.
Meny		32	CD	0E	Meny	Åbn og luk skærmmenuerne på projektoren.
HDMI 1		32	CD	16	HDMI1	Tryk på "HDMI1" for at vælge kilden fra HDMI 1-stikket.
HDMI 2		32	CD	30	HDMI2	Tryk på "HDMI 2" for at vælge kilde mellem stikkene HDMI 2/MHL.
VGA 1		32	CD	1B	VGA1	Ingen funktion.
VGA 2		32	CD	1E	VGA2	Ingen funktion.
Video		32	CD	1C	Video	Ingen funktion.
YPbPr		32	CD	17	YPbPr	Ingen funktion.

YDERLIGERE OPLYSNINGER

Fejlfinding

Hvis du oplever et problem med din projektor, bør du læse følgende information. Hvis problemet vedvarer skal du kontakte din lokale forhandler eller vores servicecenter.

Billedproblemer

-  *Ingen bilder vises på skærmen.*
- Sørg for, at alle kabler og strømstik er korrekt og sikkert forbundet, som beskrevet i afsnittet "Installation".
 - Kontroller, at forbindelsesstikkens ben ikke er bøjedede eller brækkede.
 - Sjekk at projektorlampen er forsvarlig monteret. Der henvises til afsnittet "Udskiftning af lampe".
 - Sørg for, at lyden ikke er slået fra.
-  *Billedet er ude af fokus*
- Juster projektorlinsens fokusring.
 - Kontroller, at projiceringsskærmen befinder sig indenfor den nødvendige afstand fra projektoren. (Se venligst side 44).
-  *Billedet udstrækkes, når der afspilles en dvd i 16:9*
- Når du spiller anamorforisk dvd eller 16:9 dvd, viser projektoren det bedste billede i 16:9-format på projektorens side.
 - Hvis du afspiller dvd i LBX-format, ændres formatet til LBX i projektorens skærmmenu.
 - Hvis du afspiller dvd i formatet 4:3, ændres formatet til 4:3 i projektorens skærmmenu.
 - Sæt billedformatet på din dvd-afspiller til 16:9 (bred).
-  *Bildet er for lite eller for stort*
- Juster zoomhåndtaget øverst på projektoren.
 - Flytt projektoren nærmere eller lengre fra skærmen.
 - Tryk på "Menu" på projektorens panel, gå til "Skjerm-->Aspect Ratio". Prøv med forskellige indstillinger.
-  *Billedet har skæve sider:*
- Hvis det er muligt, skal du omplacere projektoren således, at den er centreret på skærmen og under undersiden af skærmen.
 - Brug "Skjerm-->Keystone" fra skærmmenuen til at lave en justering.
-  *Billedet er spejlvendt*
- Velg "OPPSETT-->Projeksjon" fra skærmmenuen og juster projektions retningen.
-  *Uklart dobbeltbillede*
- Tryk på knappen "3D" for at skifte til "AV" for at undgå, at normale 2D-billeder er uklare dobbeltbilleder.

YDERLIGERE OPLYSNINGER

To billeder, side-om-side format

- Tryk på knappen "3D" for at skifte til "SBS", således at indgangssignalet er HDMI 1.3 2D 1080i side-om-side.

Billedet vises ikke i 3D

- Kontroller, at 3D-brillernes batteri ikke er afladt.
- Kontroller, at 3D-brillerne er tændt.
- Hvis indgangssignalet er HDMI 1.3 2D (1080i side-om side halv), skal du trykke på knappen "3D" og skifte til "SBS".

Andre problemer

Projektoren reagerer ikke på nogle af knapperne

- Hvis det er muligt, skal du slukke for projektoren, og derefter fjerne strømledningen og vente i mindst 20 sekunder, inden du tilslutter den igen.

Lampen sprænger eller giver en poppende lyd

- Når lampen når enden af dens levetid, vil den sprænge, og kan afgive et stort knald. Sker dette, vil projektoren ikke kunne tændes igen, før lampen er udskiftet. For at udskifte lampen skal du følge procedurerne i "Udskiftning af lampen" på side 40-41.

Problemer med fjernbetjening

Hvis fjernbetjeningen ikke virker, skal du

- Sørg for at fjernbetjeningens vinkel er indenfor $\pm 15^\circ$ af den infrarøde modtager på projektoren.
- Sørg for, at der ikke er nogen forhindringer mellem fjernbetjeningen og projektoren. Du må højst være 6 m væk fra projektoren.
- Sørg for, at batterierne er indsat korrekt.
- Udskift batterierne, hvis de er afladte.

YDERLIGERE OPLYSNINGER





Advarselsindikator

Når advarselsindikatorerne (se nedenfor) vises, slukker projektoren automatisk:

- Lysindikatoren "LAMP" lyser rød, og hvis indikatoren "Tænd/Standby" blinker rødt.
- Lysindikatoren "TEMP" lyser rød, og hvis indikatoren "Tænd/Standby" blinker rødt. Dette angiver, at projektoren er overophedet. Under normale forhold kan der tændes for projektoren igen.
- Lysindikatoren "TEMP" blinker rød, og hvis indikatoren "Tænd/Standby" blinker rødt.

Træk strømkablet ud af projektoren, vent i 30 sekunder og prøv derefter igen. Hvis advarselsindikatoren lyser eller blinker, skal du kontakte det nærmeste servicecenter for hjælp.

LED-meddelelser

Meddelelsen	 Strømlys	 Strømlys	 TEMP-indikatoren	 Lampe-indikatoren
	(Rød)	(Grøn eller Blå)	(Rød)	(Rød)
Standby-tilstand (Strømledning)	Lyser konstant			
Tænder (opvarmning)		Blinker (0,5 sek. slukket / 0,5 sek. tændt)		
Lysindikatorer for tænd/sluk og lampe		Lyser konstant		
Slukker (køler af)		Blinker (0,5 sek. slukket / 0,5 sek. lys). Tilbage til konstant rødt lys, når ventilatorerne stopper.		
Quick Resume (100 sek.)		Blinker (0,25 sek. slukket / 0,25 sek. tændt)		
Fejl (lampefejl)	Blinker			Lyser konstant
Fejl (Viftefejl)	Blinker		Blinker	
Fejl (Overtemperatur)	Blinker		Lyser konstant	
Standby-tilstand (Indkøringsfunktion)	Blinker (0,5 sek. slukket / 0,5 sek. tændt)	Blinker (0,5 sek. slukket / 0,5 sek. tændt)	Blinker (0,5 sek. slukket / 0,5 sek. tændt)	Blinker (0,5 sek. slukket / 0,5 sek. tændt)
Indkøring (opvarmning)		Blinker		
Indkøring (nedkøling)		Blinker		
Tændt (Indkøringsfunktion)		Blinker (0,5 sek. slukket / 0,5 sek. tændt)		

- Slukker:

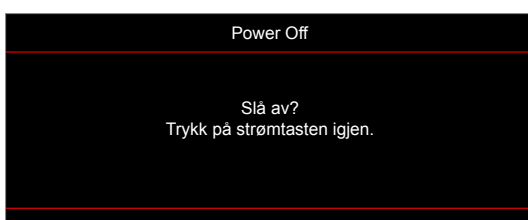

YDERLIGERE OPLYSNINGER

- Lampevarsel:



- Temperaturadvarsel:

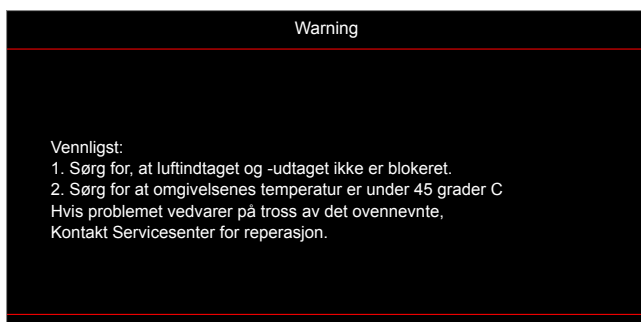

- Ventilationsfejl:

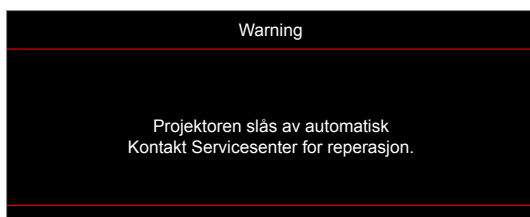

- Ikke indenfor skærmens rækkevidde:

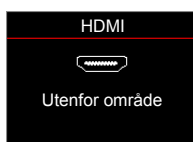

- Advarsel om slukning:

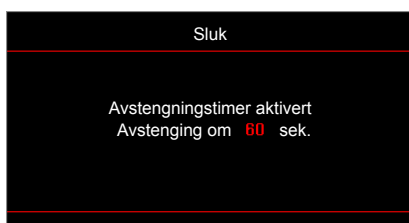

- Sikkerhetstidsalarm:



YDERLIGERE OPLYSNINGER

Specifikationer

Optisk	Beskrivelse
Original opløsning	1080p
Objektiv	Manuelt zoom- og fokusering
Billedstørrelse (diagonal)	28"~301"
Projiceringsafstand	1~10 m (fokuseringsområde)

Elektrisk	Beskrivelse
Indgangsstik	- HDMI 1.4b - HDCP 1.4
Farvegengivelse	1073,4 millioner farver
Scanningshastighed	- Horisontal scanningshastighed: 15,375~91,146 KHz - Vertikal scanningshastighed: 50~85 Hz (120 Hz på projektorer med 3D-funktion)
Indbyggede højttalere	Ja, 10 W
Strømkrav	100-240V AC 50/60Hz
Indgangsstrøm	3,3A

Mekaniske forhold	Beskrivelse
Installationsretning	Forside, Bagside, Loft - Top, Bagside - Top
Mål	- 316 mm (B) x 243 mm (D) x 106 mm (H) (uden fødder) - 316 mm (B) x 243 mm (D) x 108,5 mm (H) (med fødder)
Vægt	2,8 ± 0,5kg
Miljøforhold	Brug i 5-40°C, luftfugtighed 10-85 % (ikke-kondenserende)

Bemærk: Alle specifikationer kan ændres uden varsel.



YDERLIGERE OPLYSNINGER

Optomas globale kontorer

For service og support, kontakt venligst dit lokale kontor.



USA

3178 Laurelview Ct.
Fremont, CA 94538, USA
www.optomausa.com

 888-289-6786
 510-897-8601
 services@optoma.com



Canada

3178 Laurelview Ct.
Fremont, CA 94538, USA
www.optomausa.com

 888-289-6786
 510-897-8601
 services@optoma.com

Latin America

3178 Laurelview Ct.
Fremont, CA 94538, USA
www.optomausa.com

 888-289-6786
 510-897-8601
 services@optoma.com



Europa

Unit 1, Network 41, Bourne End Mills
Hemel Hempstead, Herts,
HP1 2UJ, United Kingdom
www.optoma.eu
Service Tel: +44 (0)1923 691865

 +44 (0) 1923 691 800
 +44 (0) 1923 691 888
 service@tsc-europe.com



Benelux BV

Randstad 22-123
1316 BW Almere
The Netherlands
www.optoma.nl

 +31 (0) 36 820 0252
 +31 (0) 36 548 9052

Frankrig

Bâtiment E
81-83 avenue Edouard Vaillant
92100 Boulogne Billancourt, France

 +33 1 41 46 12 20
 +33 1 41 46 94 35
 savoptoma@optoma.fr



Spain

C/ José Hierro,36 Of. 1C
28522 Rivas VaciaMadrid,
Spain

 +34 91 499 06 06
 +34 91 670 08 32



Tyskland

Wiesenstrasse 21 W
D40549 Düsseldorf,
Germany

 +49 (0) 211 506 6670
 +49 (0) 211 506 66799
 info@optoma.de

Scandinavien



Lerpeveien 25
3040 Drammen
Norway

 +47 32 98 89 90
 +47 32 98 89 99
 info@optoma.no

PO.BOX 9515
3038 Drammen
Norway

Korea

WOOMI TECH.CO.,LTD.
4F, Minu Bldg.33-14, Kangnam-Ku,
Seoul,135-815, KOREA
korea.optoma.com

 +82+2+34430004
 +82+2+34430005



Japan

東京都足立区綾瀬3-25-18
株式会社オーエス
コンタクトセンター:0120-380-495

 info@os-worldwide.com
www.os-worldwide.com



Taiwan

12F., No.213, Sec. 3, Beixin Rd.,
Xindian Dist., New Taipei City 231,
Taiwan, R.O.C.
www.optoma.com.tw

 +886-2-8911-8600
 +886-2-8911-6550
 services@optoma.com.tw
asia.optoma.com



Hong Kong

Unit A, 27/F Dragon Centre,
79 Wing Hong Street,
Cheung Sha Wan,
Kowloon, Hong Kong

 +852-2396-8968
 +852-2370-1222
www.optoma.com.hk

Kina

5F, No. 1205, Kaixuan Rd.,
Changning District
Shanghai, 200052, China

 +86-21-62947376
 +86-21-62947375
www.optoma.com.cn



P/N:36.7AY01G001-A