

DLP®-projektor

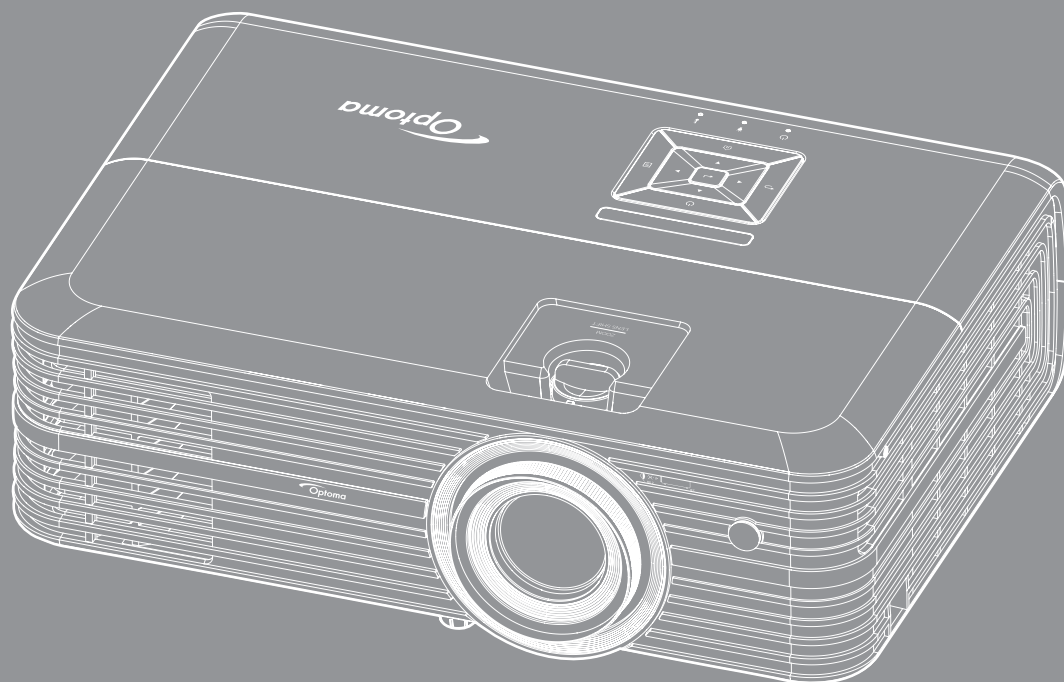



INNEHÅLLSFÖRTECKNING

SÄKERHET	4
<i>Viktiga säkerhetsanvisningar</i>	4
<i>3D säkerhetsinformation</i>	5
<i>Upphovsrätt</i>	6
<i>Friskrivningsklausul</i>	6
<i>Varumärkesigenkänning</i>	6
<i>FCC</i>	7
<i>EG-försäkran om överensstämmelse</i>	7
<i>WEEE</i>	7
INTRODUKTION	8
<i>Översikt av förpackningen</i>	8
<i>Standardtillbehör</i>	8
<i>Extra tillbehör</i>	8
<i>Produktöverblick</i>	9
<i>Anslutningar</i>	10
<i>Knappsats</i>	11
<i>Fjärrkontroll</i>	12
KONFIGURATION OCH INSTALLATION	13
<i>Installera projektorn</i>	13
<i>Ansluta källor till projektorn</i>	14
<i>Justera den projicerade bilden</i>	15
<i>Konfiguration av fjärrkontroll</i>	16
ANVÄNDA PROJEKTORN	18
<i>Slå på/stänga av projektorn</i>	18
<i>Välja en ingångskälla</i>	20
<i>Hemskärm översikt</i>	21
<i>Projektorinställningar</i>	22
<i>Applikationsinställningar</i>	35
<i>Grundläggande inställningar</i>	46
UNDERHÅLL	52
<i>Byta ut lampan</i>	52
<i>Montera och rengöra dammfiltret</i>	54

YTTERLIGARE INFORMATION 55

<i>Kompatibla upplösningar</i>	55
<i>Bildstorlek och projektionsavstånd</i>	57
<i>Projektordimensioner och takmontering</i>	58
<i>IR-fjärrkontrollkoder</i>	59
<i>Felsökning</i>	60
<i>Varningsindikatorer</i>	62
<i>Specifikationer</i>	64
<i>Ställa in Alexa</i>	65
<i>Globala Optoma-kontor</i>	66

SÄKERHET

	Blixten med pilen inom en likställd triangel innebär att användaren varnas för närvaro av oisolerad "farlig spänning" innanför produktens hölje, som kan vara tillräcklig för att utgöra en risk för elektrisk stöt för människor.
	Utropstecknet inom en liksidig triangel avser att varna användaren om att det finns viktiga bruks- och underhållsanvisningar (service) i dokumentationen som medföljer apparaten.

Följ alla varningar, försiktighetsåtgärder och rekommenderat underhåll i denna bruksanvisning.

Viktiga säkerhetsanvisningar

- För att förlänga lampans effektiva livslängd se till att lampan är påslagen i minst 60 sekunder och undvik att tvångsavsluta.

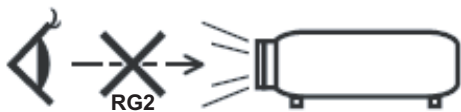

- Titta inte in i projektorstrålen, RG2.
Precis som med all andra andra ljuskällor, titta inte direkt in i strålen, RG2 IEC 62471-5:2015.
- Avstå från att blockera ventilationsöppningar. För att försäkra dig om att projektorn fungerar tillförlitligt och för att förebygga överhettning är det rekommenderat att projektorn placeras på en plats där ventilationen flödar oförhindrat. Placera den till exempel inte på ett överfyllt kaffebord, en soffa eller en säng. Placera den heller inte i ett slutet utrymme, t.ex. bokhylla eller skåp som förhindrar fritt luftflöde.
- Minska brandfara och/eller risk för elektriska stötar genom att inte utsätta produkten för regn eller väta. Placera inte i närheten av värmekällor såsom element, spis eller annan utrustning som avger värme, t.ex. förstärkare.
- Låt inga objekt eller vätskor tränga in i projektorn. De kan komma i kontakt med farliga spänningsskärmar och kortsluta delar som kan resultera i brand eller elektrisk stöt.
- Använd inte under följande förhållanden:
 - I extremt varma, kyliga eller fuktiga miljöer.
 - (i) Kontrollera så att rumstemperaturen ligger inom 5°C - 40°C
 - (ii) Relativ luftfuktighet ligger mellan 10 - 85 %
 - I områden där det finns stora mängder damm och smuts.
 - Placera inte i närheten av apparater som avger starka magnetfält.
 - I direkt solljus.
- Använd inte projektorn på platser där brandfarliga eller explosiva gaser kan förekomma i luften. Lampan inuti projektorn blir mycket het under drift och gaser kan antändas och resultera i brand.
- Använd inte enheten om den utsatts för fysiskt skada eller om den missbrukats. Skada/misshandel inkluderar (men är inte begränsad till):
 - Apparaten har tappats.
 - Strömkabeln eller kontakten har skadats.
 - Vätska har spillts på projektorn.
 - Projektorn har utsatts för regn eller fukt.
 - Någonting har fallit in i projektorn eller någonting sitter löst inuti den.
- Placera inte projektorn på en instabil yta. Projektorn kan falla ner och orsaka skada eller så kan projektorn skadas.

- Se till att inte blockera ljuset från projektorns lins när den är i drift. Ljuset kommer att värma upp objektet som kan smälta och orsaka brännskador eller starta en brand.
- Öppna eller montera inte isär projektorn då detta kan orsaka elektrisk stöt.
- Försök aldrig att själv reparera enheten. Öppna eller ta bort höljet kan utsätta dig för farlig spänning eller andra faror. Ring Optoma innan du sänder in enheten för reparation.
- Se projektorns hölje för säkerhetsrelaterade markeringar.
- Enheten får endast repareras av lämplig servicepersonal.
- Använd endast tillsatser/tillbehör som specificerats av tillverkaren.
- Titta inte in i projektorns lins under användning. Det ljusstarka ljuset kan skada dina ögon.
- Låt enheten svalna före lampbyte. Följ instruktionerna som beskrivs på sidan 52-53.
- Den här projektorn kommer själv att känna av lampans livslängd. Byt alltid lampa när varningsmeddelanden visas.
- Återställ funktionen "Lampåterställning" från skärmmenyn "Lampinställning" när lampmodulen har bytts ut.
- När du stänger av projektorn ska du kontrollera så att avkylningscykeln har avslutats innan du kopplar från strömmen. Låt projektorn svana i 90 sekunder.
- När lampan närmar sig slutet av sin livslängd kommer meddelandet "Lampan är förbrukad." att visas på skärmen. Kontakta din lokala återsförsäljare eller servicecenter för att byta ut lampan så snart som möjligt.
- Stänga av projektorn och dra ut nätkontakten ur eluttaget före rengöring av produkten.
- Använd en mjuk torr trasa med ett mildt rengöringsmedel för att göra rent skärmens ytterhölje. Använd inte grova rengöringsmedel, vaxer eller lösningsmedel för att rengöra enheten.
- Koppla bort strömsladden från eluttaget om produkten inte används under en längre tidsperiod.

Observera: När lampan når slutet på sin livscykel kommer projektorn inte att slås på igen förrän lampmodulen har bytts ut. För att byta ut lampan, följ procedurerna i avsnittet "Byta ut lampan" på sidan 52-53.

- Använd inte projektorn på platser där den kan utsättas för vibrationer eller stötar.
- Rör inte linsen med händerna.
- Ta bort batteriet/batterierna ur fjärrkontrollen innan förvaring. Om batteriet/batterierna är kvar i fjärrkontrollen i långa perioder, kan de börja läcka.
- Använd inte eller förvara projektorn i utrymmen där rök från olja eller cigaretter kan förekomma, eftersom det kan påverka projektorns prestanda.
- Använd rätt projektorläge vid installation då en installation som inte följer standard kan påverka projektorns prestanda.
- Använd ett grenuttag eller överspänningsskydd. Eftersom elavbrott och elransoneringar kan förstöra enheter.

3D säkerhetsinformation

Följ alla varningar och försiktighetsåtgärder som rekommenderas innan du eller ditt barn använder 3D-funktionen.

Varning

Barn och tonåringar kan vara känsligare för hälsoproblem associerade med visning av 3D och de bör därför övervakas noga när de betraktar 3D-bilder.

Varning om anfall orsakade av ljuskänslighet och andra risker

- Vissa tittare kan uppleva epileptiska anfall eller stroke när de utsätts för vissa snabbt blinkande bilder eller ljus i vissa projektorbilder eller videospel. Om du lider av, eller om någon i din familj lider eller lidit av epilepsi eller stroke, rådgör med en läkare innan du använder 3D-funktionen.
- Även de utan personlig eller familjehistoria av epilepsi eller stroke kan lida av en ej diagnostiserad åkomma som kan orsaka epileptiska anfall orsakade av ljuskänslighet.

- Gravida kvinnor och äldre samt de som lider av allvarliga åkommor, har sömnproblem eller är alkoholpåverkade bör undvika att använda 3D-funktionen.
- Om du upplever något av följande symptom, sluta omedelbart att betrakta 3D-bilder och rådgör med en läkare: (1) synförändringar, (2) lätt yrsel, (3) yrsel, (4) ofrivilliga rörelse, t.ex. ögon- eller muskelryckningar, (5) förvirring, (6) illamående, (7) förlorar medvetandet, (8) anfall, (9) kramp och/eller (10) blir desorienterad. Det är troligare att barn och tonåringar upplever dessa symptom än att vuxna gör det. Föräldrar bör övervaka sina barn och fråga om de känner av dessa symptom.
- Att titta på 3D-projektion kan även orsaka åksjuka, perceptuella eftereffekter, desorientering, ansträngda ögon samt minskad postural stabilitet (balanskontroll). Användare rekommenderas att ofta ta en paus för att minska risken för dessa effekter. Om du upplever tecken på ögontrötthet eller torra ögon, eller om du känner av något av ovanstående symptom, sluta genast använda denna enhet och återuppta inte användandet förrän tidigast en halvtimme efter det att symptomen försvunnit.
- Om du sitter för nära skärmen vid 3D-projektion under en längre tid kan det vara skadligt för ögonen. Idealiskt betraktningssavstånd är 3 x filmdukens höjd. Beträktarens ögon rekommenderas vara i jämnhöjd med skärmen.
- Att se på 3D-projektion med 3D-glasögon under en längre tid kan orsaka huvudvärk eller trötthet. Sluta se på 3D-projektionen och ta en vilopaus om du upplever huvudvärk trötthet eller yrsel.
- Använd inte 3D-glasögonen i något annat syfte än för att titta på 3D-projektion.
- Användning av 3D-glasögon för andra syften (som vanliga glasögon, solglasögon, skyddsglasögon, etc.) kan vara skadligt för dig och dina ögon.
- 3D-projektion kan orsaka desorientering hos vissa tittare. Placera därför INTE din 3D-PROJEKTOR nära öppna trappuppgångar, kablar, balkonger eller andra föremål som man kan snubbla på, gå in i, knuffa omkull, ha sönder eller ramla över.

Upphovsrätt

Denna publikation, inklusive alla fotografier, illustrationer och programvara är skyddade enligt internationella upphovsrättslagar, med ensamrätt. Varken den här bruksanvisningen eller något av det material som anges häri får reproduceras utan skriftligt tillstånd av författaren.

© Upphovsrätt 2018

Friskrivningsklausul

Informationen i detta dokument kan ändras utan vidare meddelanden. Tillverkaren gör inga utfästelser eller garantier avseende innehållet häri och fransäger sig uttryckligen alla underförstådda garantier om säljbarhet eller lämplighet för något ändamål. Tillverkaren förbehåller sig rätten att uppdatera denna publikation och från tid till annan göra ändringar av innehållet häri utan skyldighet för tillverkaren att underrätta någon om att dessa ändringar har gjorts.

Varumärkesigenkänning

Kensington är ett USA-registrerat varumärke som tillhör ACCO Brand Corporation med utfärdade registreringar och pågående ansökningar i andra länder runt om i världen.

HDMI, HDMI-logotypen och High-Definition Multimedia Interface är varumärken eller registrerade varumärken som tillhör HDMI Licensing LLC i USA och andra länder.

DLP®, DLP Link och DLP:s logotyp är registrerade varumärken som tillhör Texas Instruments och BrilliantColor™ är ett varumärke som tillhör Texas Instruments.

Amazon, Alexa och alla relaterade logotyper är varumärken som tillhör Amazon.com, Inc. eller dess dotterbolag.

Alla andra beteckningar som används i denna bruksanvisning tillhör respektive ägare och är Bekräftade.

FCC

Denna enhet har testats och befunnits efterleva gränserna för en digital enhet i klass B, enligt avsnitt 15 i FCC:s bestämmelser. Dessa begränsningar är avsedda att ge rimligt skydd mot skadliga störningar i heminstallationer. Den här apparaten genererar, använder och kan utstråla radiofrekvensenergi och, om den inte är installerad och används i enlighet med anvisningarna, den kan orsaka skadlig störning på radiokommunikationer.

Det finns dock inga garantier för att störningar inte kommer att uppstå i en viss installation. Om denna enhet skulle orsaka skadlig interferens på radio- eller TV-mottagning, vilket kan bestämmas genom att enheten slås av och på, uppmanas användaren att försöka komma till rätta med störningen genom att vidta en eller flera av följande åtgärder:

- Rikta om eller placera om mottagarantennen.
- Öka avståndet mellan enheten och mottagaren.
- Anslut enheten till ett uttag på en annan strömkrets än den som mottagaren är ansluten till.
- Rådfråga din återförsäljare eller en erfaren radio/TV-tekniker.

Notera: Skärmade kablar

Alla anslutningar till andra datorenheter måste göras med skärmade sladdar för att uppfylla FCC-bestämmelserna.

Varning

Ändringar eller modifieringar som inte uttryckligen godkänts av tillverkaren kan upphäva användarens behörighet, vilket stöds av Federal Communications Commission, att använda denna enhet.

Driftsvillkor

Denna enhet uppfyller Del 15 av FCC:s regler. Hantering gäller under följande två villkor:

1. Denna enhet får inte orsaka skadliga störningar, och
2. Denna enhet måste acceptera all mottagna störningar, inklusive störningar som kan orsaka bristfällig funktion.

Notera: Kanadensiska användare

Denna digitala enhet i klass B efterlever Kanadas ICES-003.

Remarque à l'intention des utilisateurs canadiens

Cet appareil numérique de la classe B est conforme à la norme NMB-003 du Canada.

EG-försäkran om överensstämmelse

- EMC-direktivet 2014/30/EC (inklusive ändringar)
- Lågspänningsdirektivet 2014/35/EC
- R & TTE-direktivet 1999/5/EC (om enheten har RF-funktion)

WEEE



Instruktioner för kassering

Kassera inte denna elektroniska enhet i hushållssoporna. För att minimera utsläpp och säkerställa att den globala miljön skyddas ber vi dig att återvinna enheten.

INTRODUKTION

Översikt av förpackningen

Packa försiktigt upp och kontrollera att du har de föremål som anges nedan under standardtillbehör. En del av objekten under tillbehör kanske inte är tillgängliga beroende på modell, specifikation och inköpsregion. Kontakta inköpsstället. Vissa tillbehör kan variera från region till region.

Garantikortet levereras endast i vissa specifika områden. Kontakta din återförsäljare för mer information.

Standardtillbehör

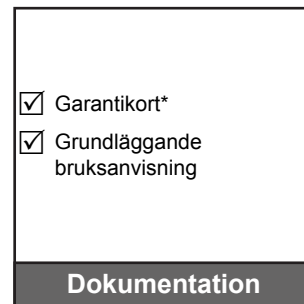
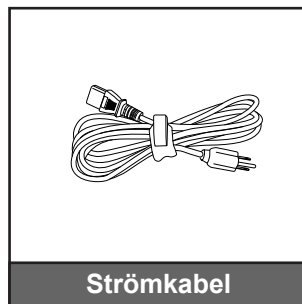
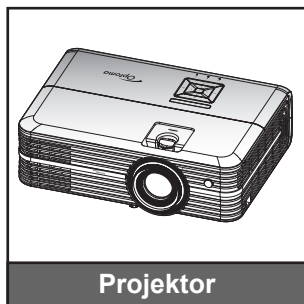

Observera:

- Den faktiska fjärrkontrollen kan variera beroende på region.
- Fjärrkontrollens batteri medföljer.
- * För europeisk garantiinformation, besök: www.optoma.com.

Extra tillbehör

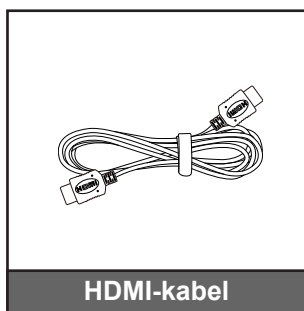

Observera: Extra tillbehör varierar beroende på modell, specifikationer och region.

INTRODUKTION

Produktöverblick

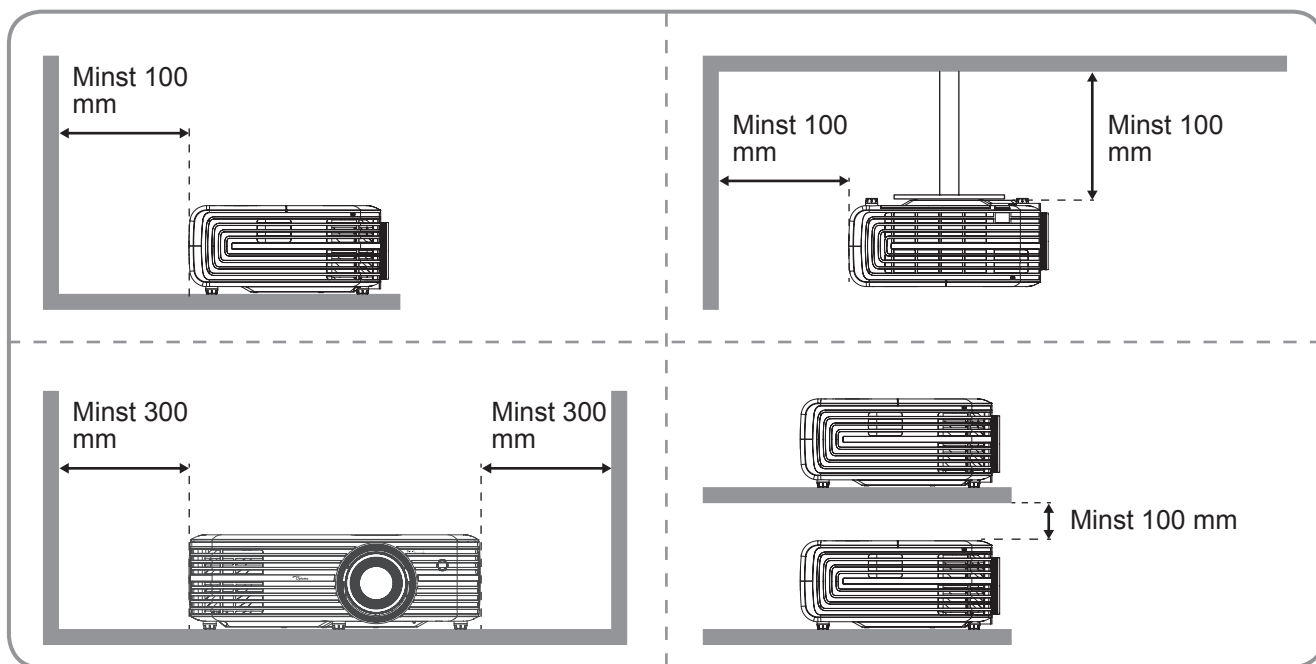
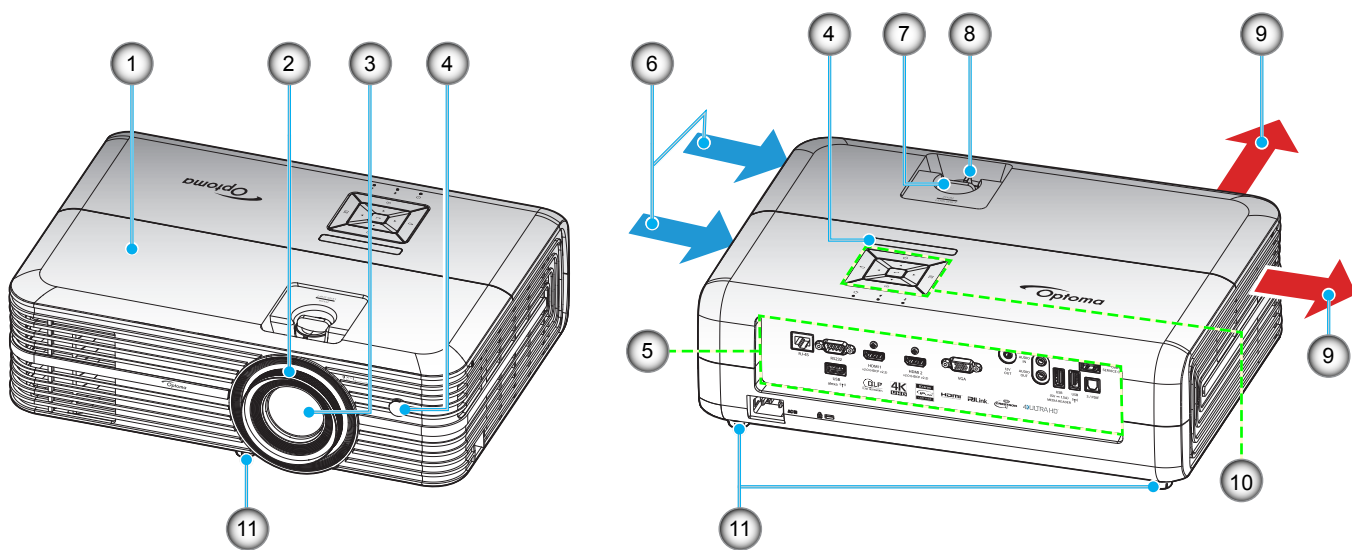

Observera:

- Blockera inte projektorns luftintag och luftutsläpp.
- När projektorn används i ett slutet utrymme se till att det finns ett fritt utrymme på minst 30 cm runt luftintagen och luftutsläppen.

Nr.	Objekt	Nr.	Objekt
1.	Övre lock	7.	Linsjusteringsratt
2.	Fokusering	8.	Zoomspak
3.	Objektiv	9.	Ventilation (uttag)
4.	IR Receiver	10.	Knappsats
5.	Ingång/Utgång	11.	Justeringsfot för lutning
6.	Ventilation (intag)		

INTRODUKTION

Anslutningar

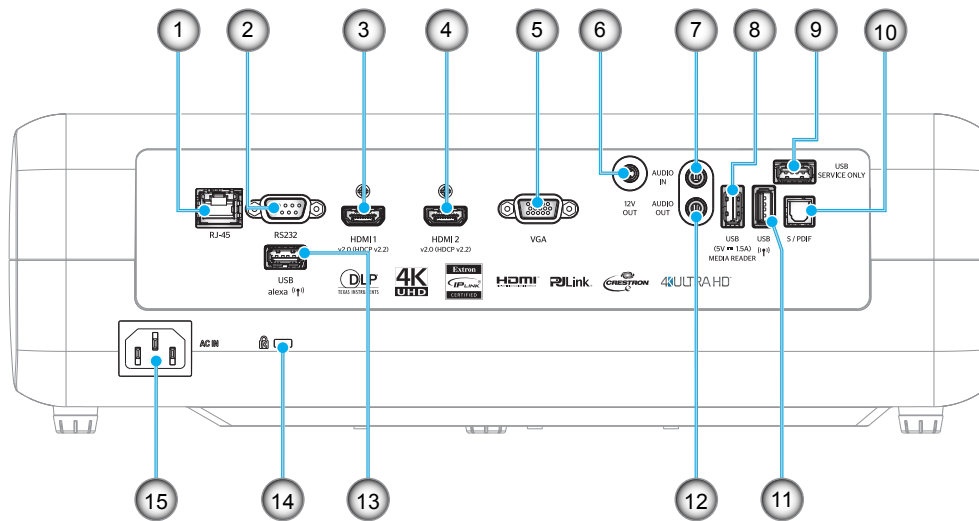

Nr.	Objekt	Nr.	Objekt
1.	RJ-45-kontakt	9.	Servicekontakt
2.	RS232-anlutning	10.	S/PDIF-anlutning
3.	HDMI 1-anlutning	11.	USB2.0-kontakt
4.	HDMI 2-anlutning	12.	AUDIO OUT-kontakt
5.	VGA-anlutning	13.	USB-A-kontakt
6.	12V utgång	14.	Kensington™-låspport
7.	Ljud in-anlutning	15.	Strömkontakt
8.	USB-ström ut (5V---1,5A)/USB3.0-kontakt		

INTRODUKTION

Knappsats

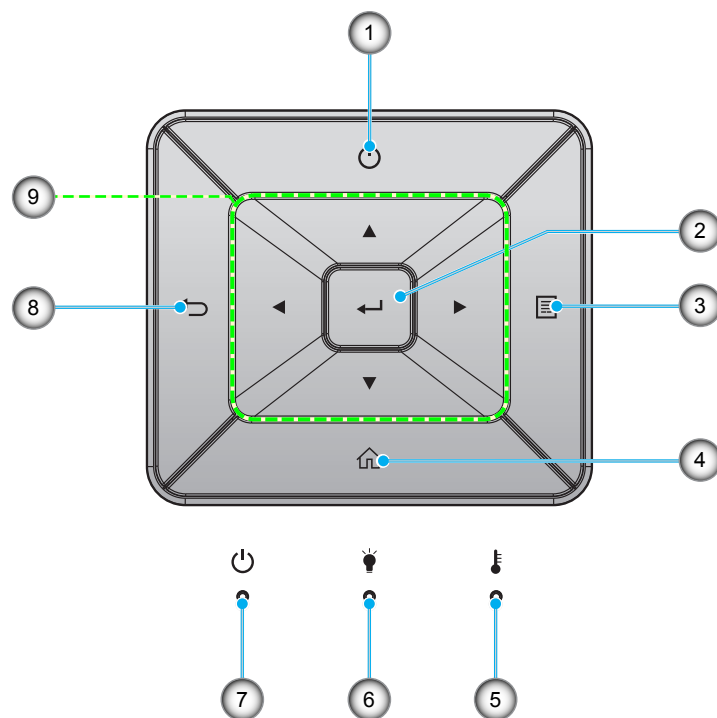

Nr.	Objekt	Nr.	Objekt
1.	Power	6.	Lamplysdiod
2.	Enter	7.	På/Standby LED
3.	Meny	8.	Återgå
4.	Hem	9.	Fyra riktningsvalknappar
5.	Temperaturlysdiod		

INTRODUKTION

Fjärrkontroll

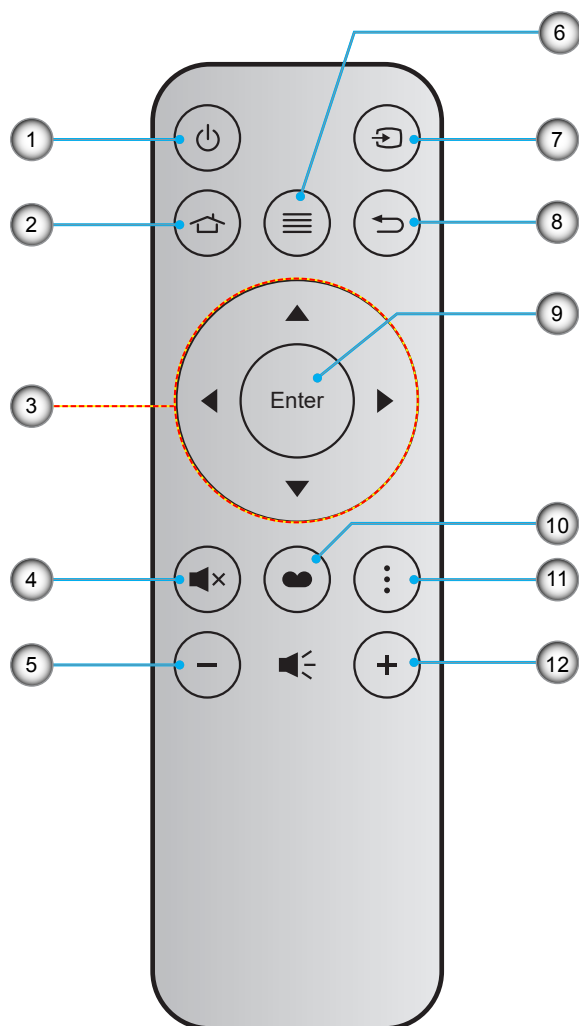

Nr.	Objekt	Nr.	Objekt
1.	Ström (På/Av)	7.	Signallås
2.	Hem	8.	Återgå
3.	Fyra riktningsvalknappar	9.	Enter
4.	Tyst	10.	Bild läge
5.	Volym -	11.	Alternativ
6.	Meny	12.	Volym +

Observera:

- Vissa tangenter fyller ingen funktion på modeller som inte stöder dessa funktioner.
- Innan fjärrkontrollen används första gången, ta bort den genomskinliga isoleringstejpen. Se sidan 16 för batterimontering.

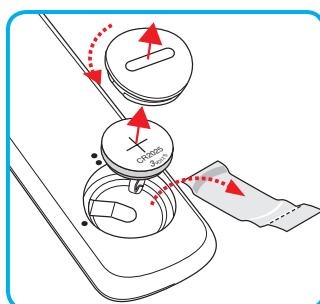

KONFIGURATION OCH INSTALLATION

Installera projektorn

Projektorn är konstruerad för att installeras i ett av fyra möjliga lägen.

Ditt rums utseende eller dina önskemål avgör vilken placering du väljer. Ta i beräkningen storleken och positionen på din skärm, placering av lämpligt vägguttag samt placering och avstånd mellan projektor och resten av utrustningen.

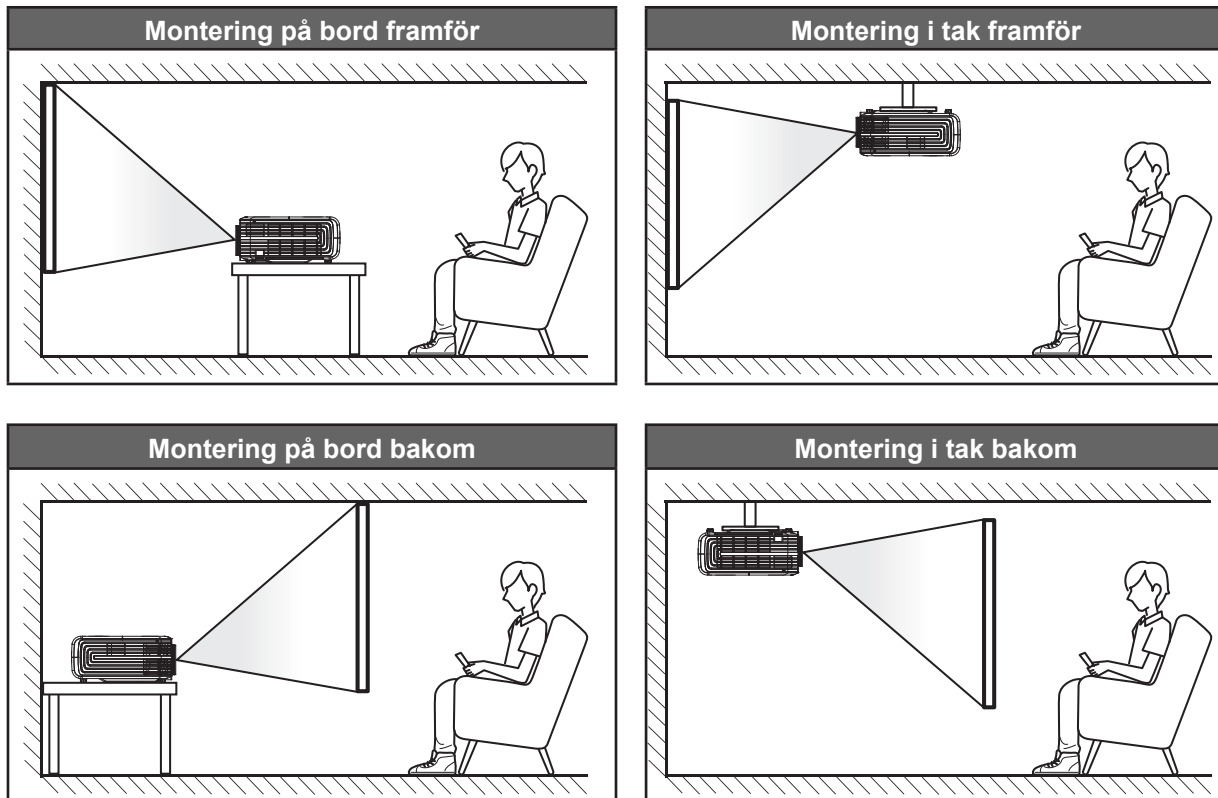

Projektorn skall placeras på en plan yta och 90 grader/vinkelrätt mot skärmen.

- För att fastställa projektorns placering för en specifik skärmstorlek, se avståndstabellen på sidan 57.
- För att fastställa skärmstorlek för ett specifikt avstånd, se avståndstabellen på sida 57.

Observera: Ju längre bort projektorn är från skärmen ju mer ökar den projicerade bildstorleken och vertikal förskjutning ökar också proportionellt.

VIKTIGT!

Använd inte projektorn i någon annan placering än bord eller innertak. Projektorn bör vara placerad horisontellt och inte luta framåt/bakåt eller åt vänster/höger. Någon annan orientering kommer att ogiltigförklara garantin och kan förkorta livslängden på projektorlampan eller själva projektorn. För råd gällande icke-standard installation, kontakta Optoma.

KONFIGURATION OCH INSTALLATION

Ansluta källor till projektorn

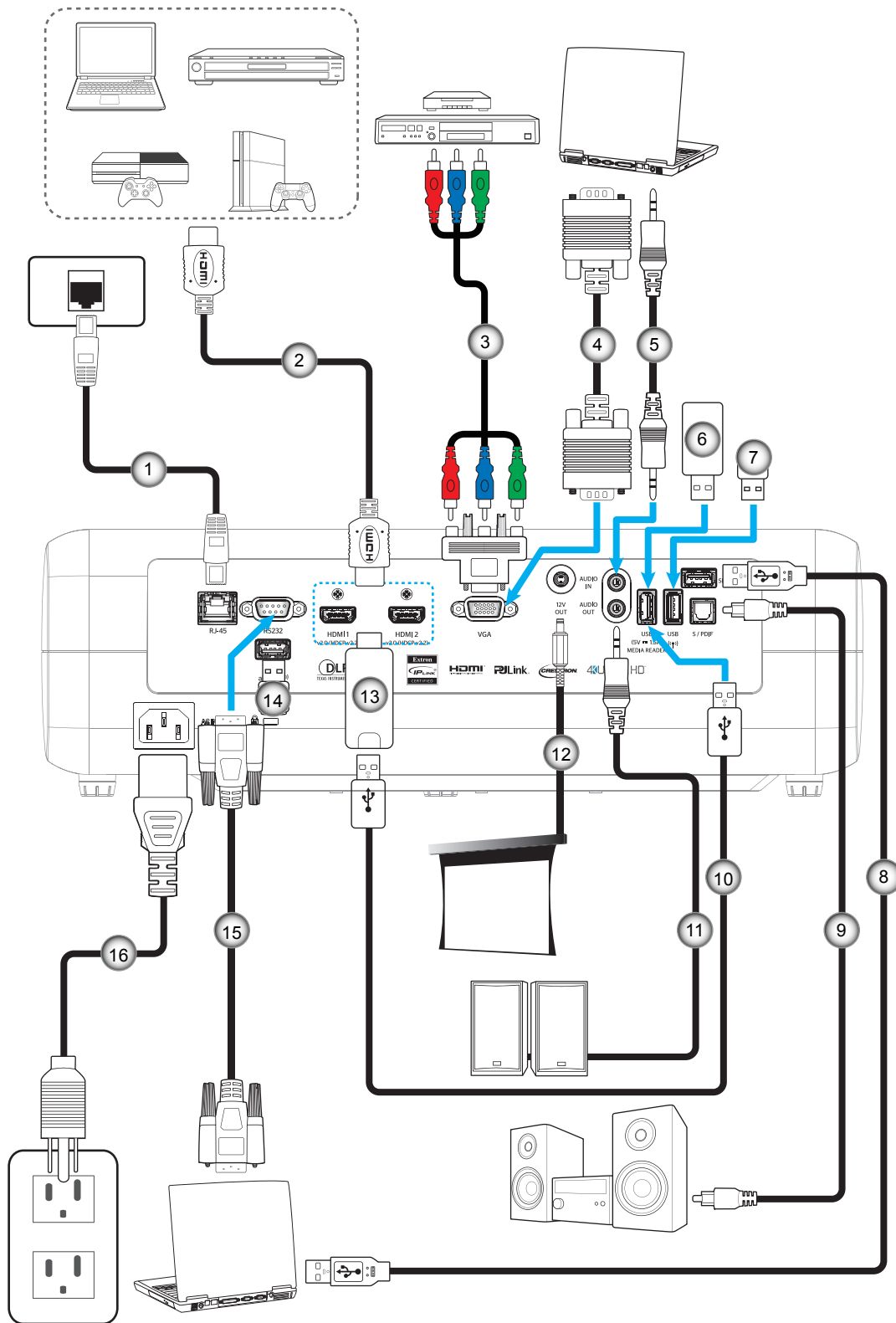

Nr.	Objekt	Nr.	Objekt	Nr.	Objekt	Nr.	Objekt
1.	RJ-45-kabel	5.	Ljud in-kabel	9.	S/PDIF-utsladd	13.	HDMI-dongel
2.	HDMI-kabel	6.	USB-flashminne	10.	USB-strömkabel	14.	Wi-Fi-dongel för Alexa
3.	RCA komponentkabel	7.	Wi-Fi-dongel för Wi-Fi-bildskärm	11.	Ljudutgångskabel	15.	RS232 kabel
4.	VGA in-kabel	8.	USB-kabel för service	12.	12 V kontakt	16.	Strömsladd

KONFIGURATION OCH INSTALLATION

Justera den projicerade bilden

Bildhöjd

Projektorn är utrustad med hissbara fötter för justering av bildhöjden.

1. Leta reda på de justerbara fötterna som du vill ändra på undersidan av projektorn.
2. Vrid den justerbara foten medurs/moturs för att sänka eller höja projektorn.

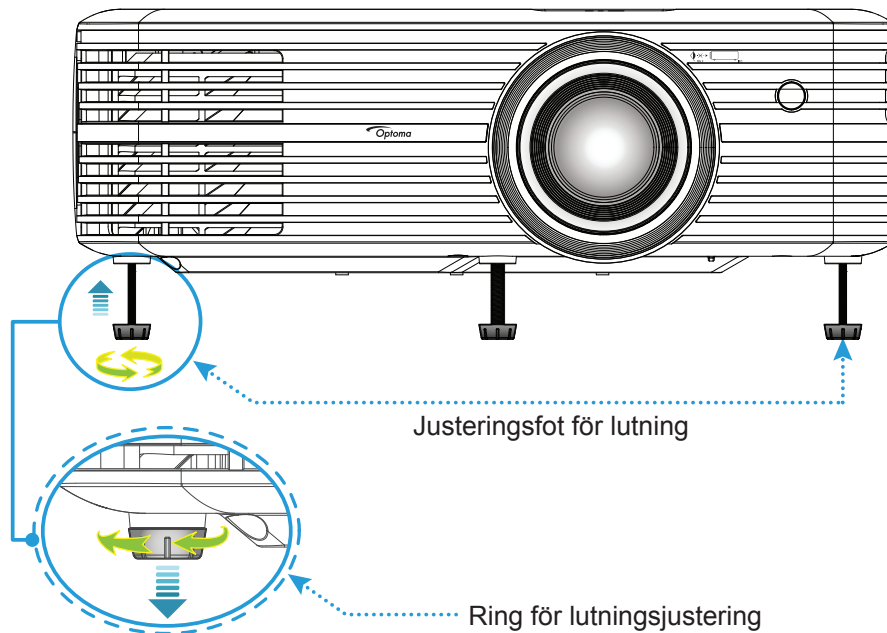

Zoom, linsförskjutning och fokus

- För att justera bildens storlek och position gör följande:
 - a. Justera bildstorleken genom att vrida zoomreglaget medurs eller moturs för att öka eller minska den projicerade bildens storlek.
 - b. Justera bildens position genom att vrida reglaget för linsförskjutning medurs eller moturs för att justera den projicerade bilden vertikalt.

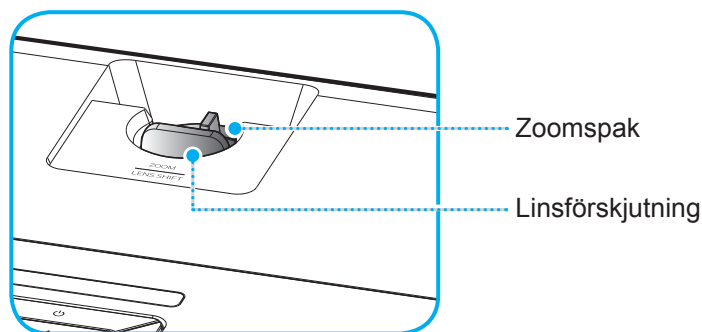

KONFIGURATION OCH INSTALLATION

- För att justera fokus vrid fokusringen medurs eller moturs tills bilden är skarp och tydlig.

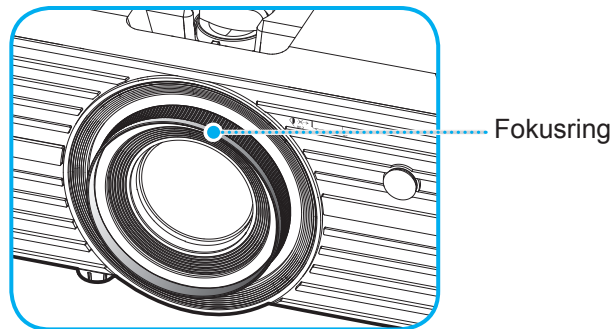

Observera: Projektorn kommer att fokusera på ett avstånd av 1,2 m till 8,1m.

Konfiguration av fjärrkontroll

Installation/byte av batterier

1. Använd ett mynt och vrid batteriluckan motsols för att öppna den.
2. Sätt in det nya batteriet i batterifacket.
Ta ut det gamla batteriet och sätt in ett nytt (CR2025). Säkerställ att sidan med ett "+" är vänd uppåt.
3. Sätt tillbaka batteriluckan. Använd sedan ett mynt och vrid batteriluckan medsols för att låsa den på plats.

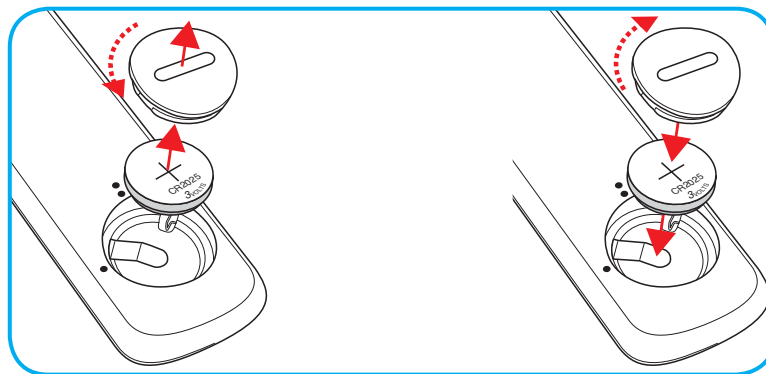

WARNING:

Observera följande försiktighetsåtgärder för att garantera säker användning:

- Använd ett batteri av typen CR2025.
- Undvik kontakt med vatten eller andra vätskor.
- Utsätt inte fjärrkontrollen för fukt eller värme.
- Tappa inte fjärrkontrollen.
- Om batteriet har läckt i fjärrkontrollen, torka försiktigt rent och montera ett nytt batteri.
- Risk för explosion om batteriet byts ut mot en felaktig typ.
- Kassera förbrukade batterier enligt bruksanvisningen.

KONFIGURATION OCH INSTALLATION

Effektiv räckvidd

Den infraröda (IR) fjärrkontrollsensorn är placerad på projektorns ovansida. Se till att hålla fjärrkontrollen med en vinkel på 30 grader (horisontellt) eller 20 grader (vertikalt) mot projektorns IR-fjärrkontrollssensor för att den ska fungera korrekt. Avståndet mellan fjärrkontrollen och sensorn bör inte överstiga 7 meter.

Observera: När fjärrkontrollen riktas direkt (0 graders vinkel) mot IR-sensorn bör avståndet mellan fjärrkontrollen och sensorn inte överstiga 10 meter.

- Kontrollera att det inte finns några hinder mellan fjärrkontrollen och IR-sensorn på projektorn som kan blockera den infraröda strålen.
- Kontrollera att IR-sändaren på fjärrkontrollen inte är utsatt för direkt sol- eller lysrörsljus.
- Håll fjärrkontrollen minst 2 meter bort från lysrör, annars kan fjärrkontrollen sluta fungera.
- Om fjärrkontrollen är nära Inverter-Type-lysrör, kan den ibland fungera sämre.
- Om fjärrkontrollen och projektorn befinner sig på mycket kort avstånd från varandra, kan fjärrkontrollen fungera sämre.
- När du riktar mot skärmen är det effektiva avståndet mindre än 7 meter från fjärrkontrollen till skärmen och återspeglar IR-strålar tillbaka till projektorn. Den effektiva räckvidden kan dock variera beroende på skärm.

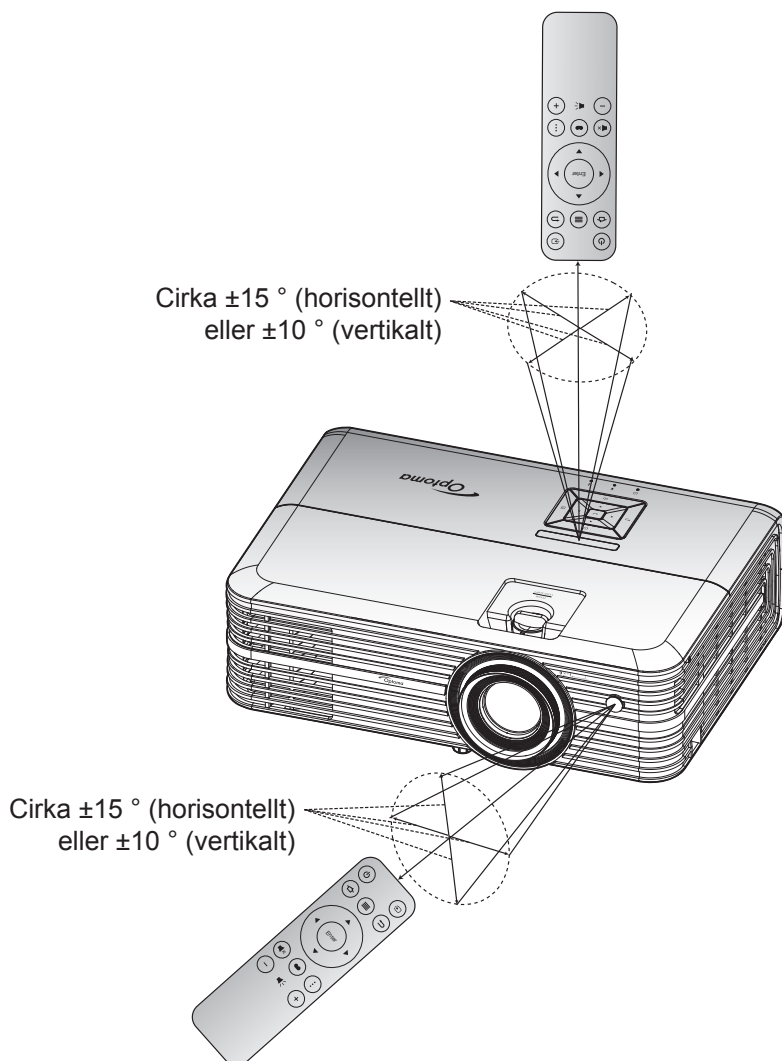

ANVÄNDA PROJEKTORN

Slå på/stänga av projektorn

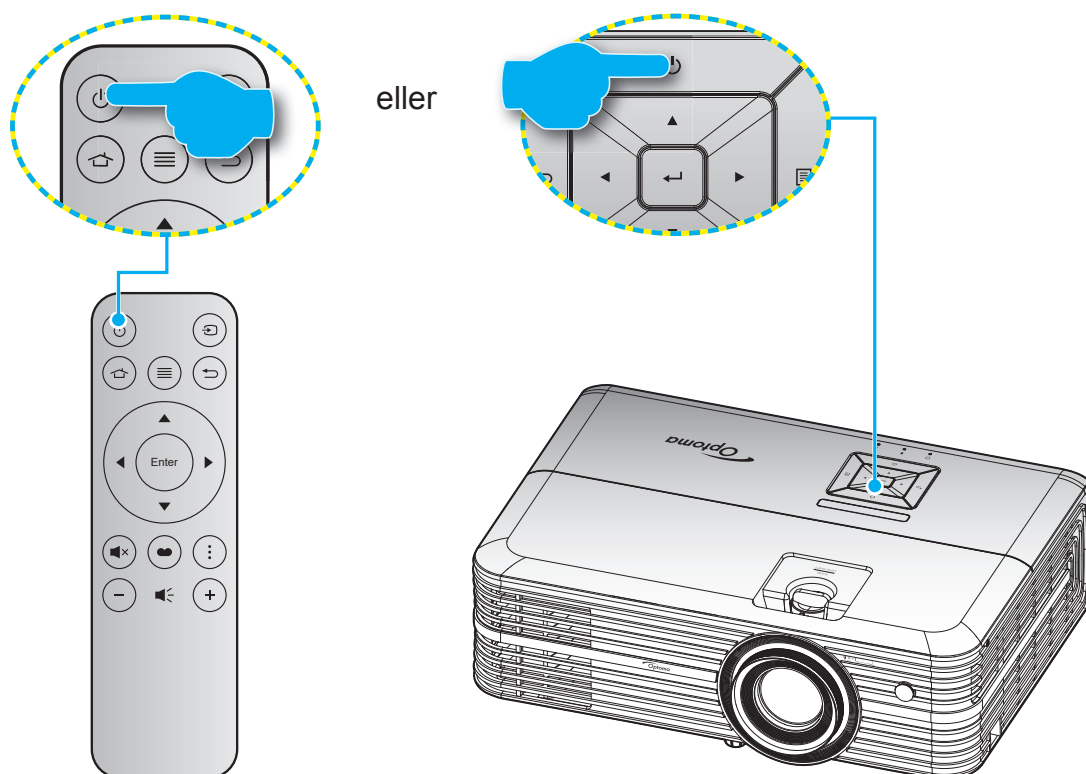

Slå på

1. Anslut nätkabeln och signal/källa-kabeln ordentligt. Vid anslutning lyser På/Standby LED-indikatorn röd.
2. Slå på projektorn genom att trycka på "⏻" på projektorns knappsats eller fjärrkontrollen.
3. En startskärm visas i cirka 10 sekunder och På/Standby-lampan kommer att blinka blått.

Första gången projektorn slås på ombeds du att köra en initial konfiguration, inklusive att välja språk, projektläge och energisparinställningar. När skärmen **Inställning klar** visas betyder det att projektorn är redo att användas.

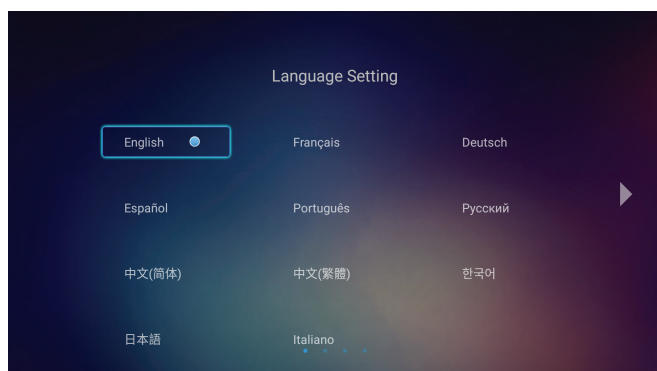

[Välj språk]

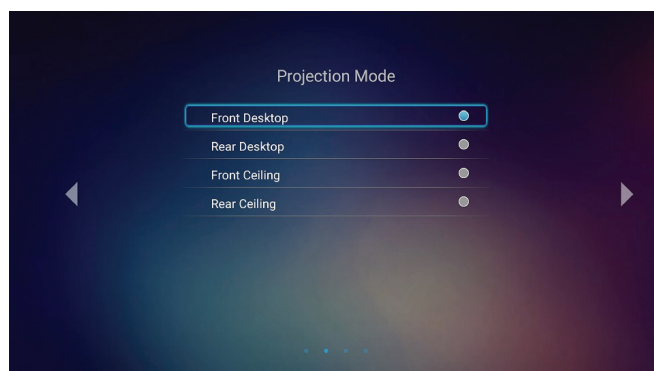

[Välj projiceringsläge]

ANVÄNDA PROJEKTORN

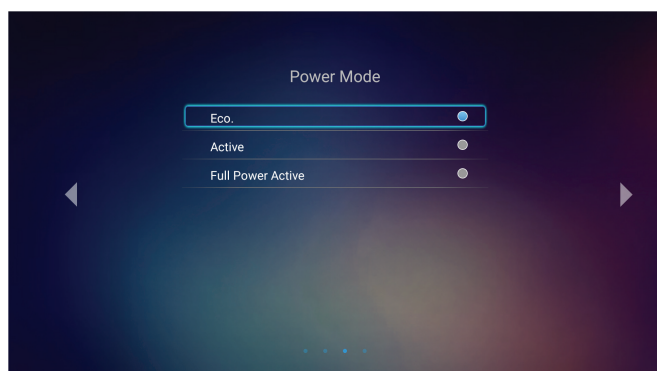

[Välj energisparläge]

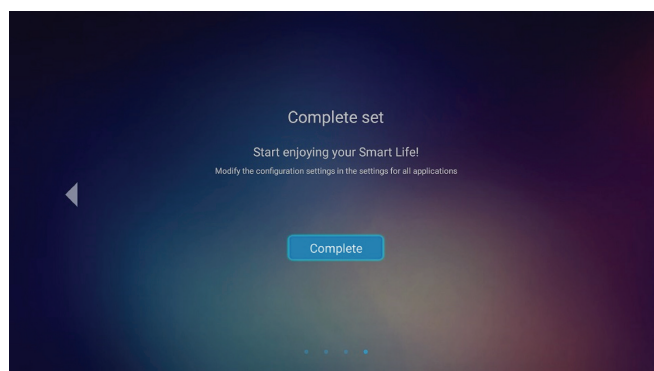

[Initial konfiguration slutförd]

Stänga av

1. Slå av projektorn genom att trycka på "⏻" antingen på projektorns knappsats eller fjärrkontrollen.
2. Följande meddelande visas:



3. Tryck på "⏻" igen för att bekräfta, annars försvinner meddelandet efter 15 sekunder. När du trycker på knappen "⏻" en andra gång kommer projektorn att stängas av.
4. Kylfläktarna fortsätter drivas i ungefär 10 sekunder för kylningscykeln och På/Standby-lampan kommer att blinka grönt eller blått. När På/Standby LED-indikatorn lyser rött har projektorn gått in i standbyläget. Om du vill slå på projektorn igen måste du vänta tills kylcykeln är klar och projektorn har försatts i standbyläge. När projektorn är i standbyläge, tryck på "⏻" igen för att stäng av projektorn.
5. Dra ut nätkabeln från eluttaget och projektorn.

Observera: Det rekommenderas inte att projektorn slås på omedelbart efter avstängning.

ANVÄNDA PROJEKTORN

Välja en ingångskälla

Slå på den anslutna källan som du vill ska visas på skärmen, t.ex. dator, bärbar dator, videospelare etc. Projektorn upptäcker automatiskt källan. Om flera källor är anslutna, tryck på "↺" på fjärrkontrollen för att välja önskad ingång.

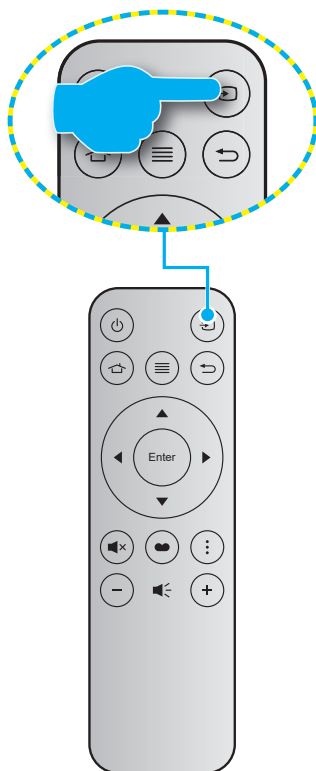



ANVÄNDA PROJEKTORN

Hemskärm översikt

Hemskärmen visas varje gång som projektorn startas. Från hemskärmen, som är delad i 3 huvudkategorier: Projektor, applikation och inställningar.

För att navigera på hemskärmen, tryck på knapparna på fjärrkontrollen eller projektorns knappsats.

Du kan när som helst återgå till hemskärmen genom att trycka på  på fjärrkontrollen eller  på projektorns knappsats, oavsett vilken sida du befinner dig på.

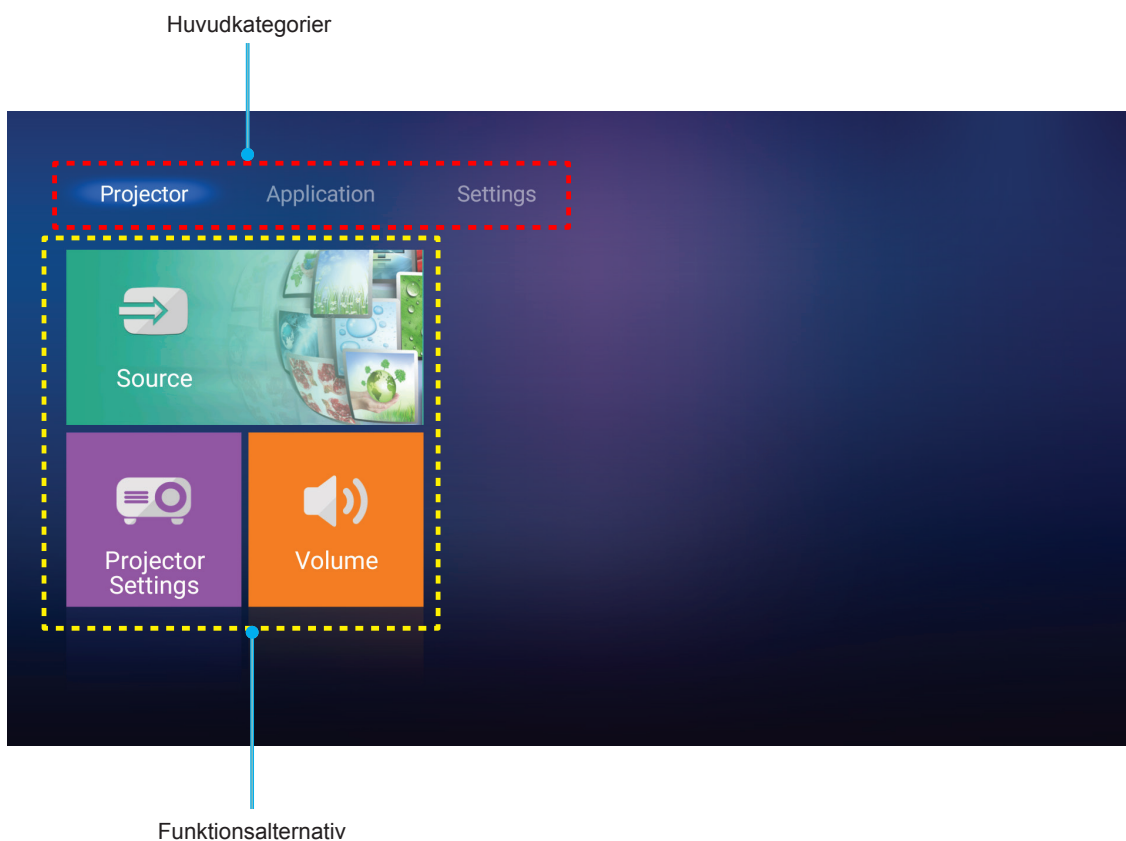

ANVÄNDA PROJEKTORN

Projektorinställningar

På **Projektor** hemskärm kan du ändra ingångskälla, konfigurera projektorinställningar och justera volymnivån.

Välja en ingångskälla

Förutom att trycka på "↵" på fjärrkontrollen för att välja önskad ingång, kan du även ändra ingångskälla genom att välja alternativet **Source**. Tryck sedan på **Enter** på fjärrkontrollen eller på ← på projektorns knappsats för att öppna menyn **Source**.

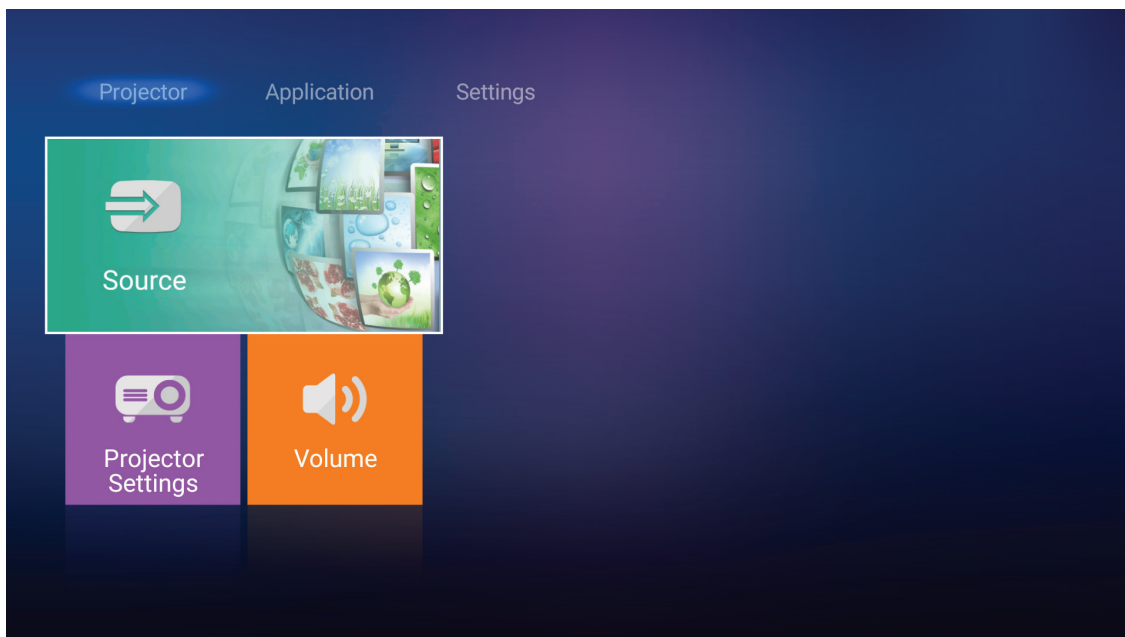

Tillgängliga alternativ för ingångskällan visas på skärmen.

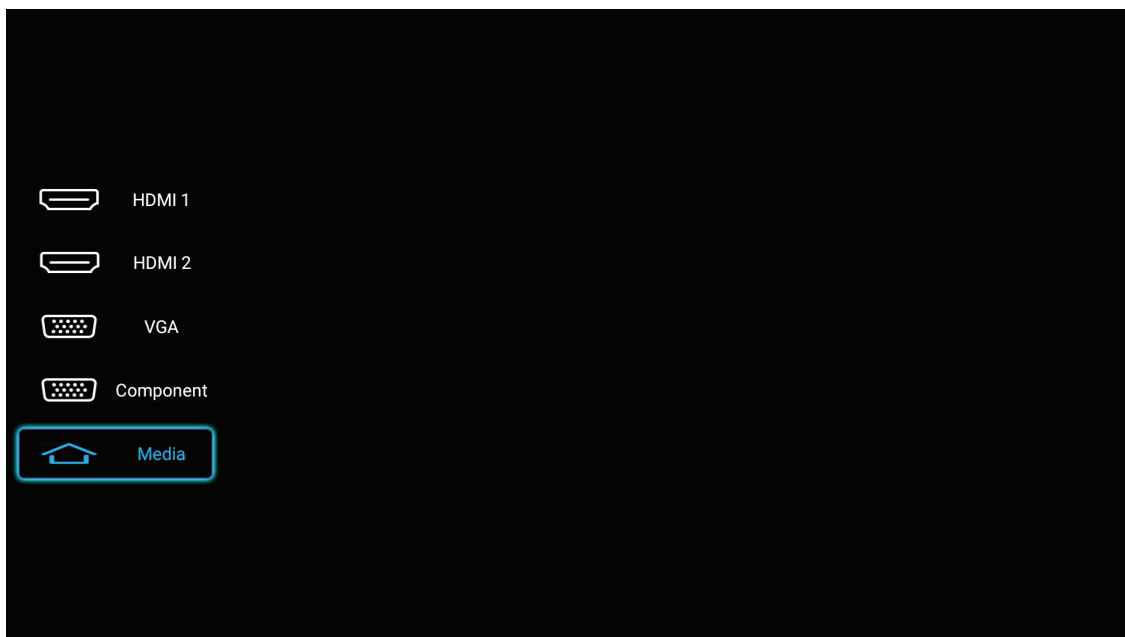

Välj önskad ingångskälla och tryck på **Enter** på fjärrkontrollen eller på ← på projektorns knappsats för att bekräfta ditt val.

Observera: *Ingångskällan är som standard inställd på **Media**.*

ANVÄNDA PROJEKTORN

Konfigurera projektorinställningar

Välj **Projektorinställningar** för att hantera olika enhetskonfigurationer, inklusive konfigurering av enhetsinställningar, visa systeminformation och återställa systeminställningar.

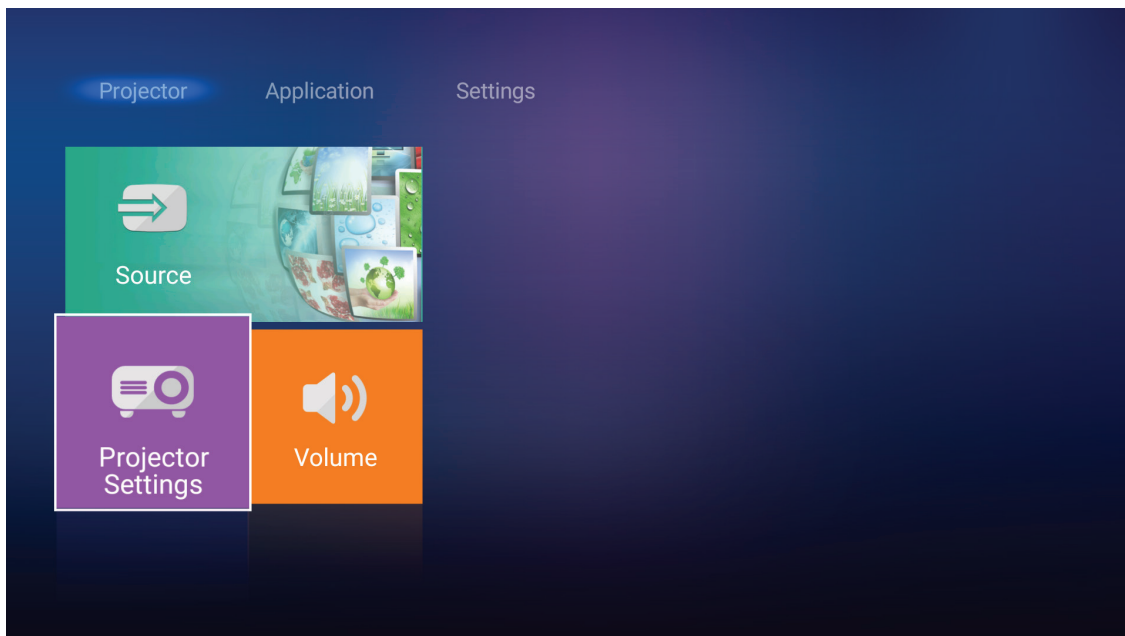

Allmän menynavigering

1. Tryck på **Enter** på fjärrkontrollen eller på **↵** på projektorns knappsats för att öppna menyn **Projektorinställningar**.

Observera: Du kan även öppna menyn **Projektorinställningar** direkt genom att trycka på **☰** på fjärrkontrollen eller på **☰** på projektorns knappsats.

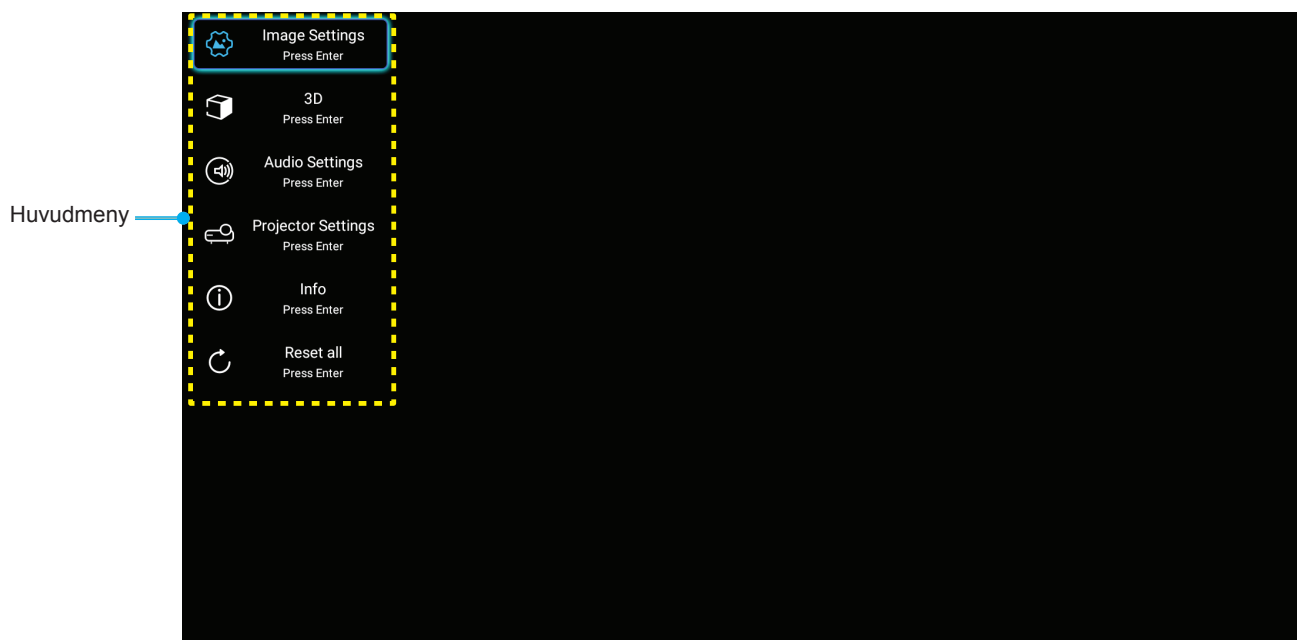

2. När skärmmenyn visas, använd **▲▼**-knapparna för att välja önskat objekt i huvudmenyn. När du utför ett val på en särskild sida, tryck på **Enter** på fjärrkontrollen eller på **↵** på projektorns knappsats för att öppna undermenyn.

ANVÄNDA PROJEKTORN

- Använd ▲▼ för att välja önskat objekt i undermenyn och tryck sedan på **Enter** eller ↵ för att visa fler inställningar. Justera inställningarna med hjälp av ◀▶-knapparna.
- Välj nästa objekt som ska justeras i undermenyn och justera enligt beskrivning ovan.
- Tryck på **Enter** eller ↵ för att bekräfta och skärmen återgår till huvudmenyn.
- Avsluta genom att trycka på ☰ eller ☒ igen. Skärmmenyn kommer att stängas och projektorn sparar automatiskt de nya inställningarna.

Skärmmenyträd

Nivå 1	Nivå 2	Nivå 3	Nivå 4	Värde	
Image Settings	Bild läge			Bio	
				HDR	
				HDR SIM.	
				Spel	
				Referens	
				Ljusstark	
				Egen	
				3D	
				ISF Day	
				ISF Night	
	Dynamiskt intervall	HDR			Auto [Standard]
					Av
		HDR-bildläge			Ljusstark
					Standard [Standard]
					Film
				Detalj	
	Ljusstyrka				-50 ~ +50
	Kontrast				-50 ~ +50
	Skärpa				1 ~ 15
	Färg				-50 ~ +50
	Färgton				-50 ~ +50
	Gamma [Ej 3D-läge]				Film
					Video
					Grafik
					Standard (2.2)
					1.8
					2.0
					2.4
	Gamma [3D-läge]				3D
	Färginställningar	BrilliantColor™			1 ~ 10
					D55
		Färgtemperatur			
					D75
					D83
					D93
					Ursprunglig





ANVÄNDA PROJEKTORN

Nivå 1	Nivå 2	Nivå 3	Nivå 4	Värde	
Image Settings	Färginställningar	Color Gamut		Ursprunglig	
				HDTV	
				Presentation	
				Bio	
				Spel	
		Färgområde [E] HDMI-ingång]		Auto [Standard]	
				RGB	
				YUV	
		Färgområde [HDMI-ingång]		Auto [Standard]	
				RGB(0~255)	
				RGB(16~235)	
				YUV	
		Color Matching	Färg		Röd [Standard]
					Grön
					Blå
					Cyan
					Gul
					Magenta
					Vit
				Färgton eller Ökning röd	-50 ~ +50 [Standard:0]
				Färgmättnad eller ökning grön	-50 ~ +50 [Standard:0]
				Ökning eller ökning blå	-50 ~ +50 [Standard:0]
		RGB ökning/Bias		Ökning röd	-50 ~ +50 [Standard:0]
				ökning grön	-50 ~ +50 [Standard:0]
				ökning blå	-50 ~ +50 [Standard:0]
				Röd Bias	-50 ~ +50 [Standard:0]
				Grön Bias	-50 ~ +50 [Standard:0]
				Blå Bias	-50 ~ +50 [Standard:0]
		Signal	Frekvens		-50 ~ +50 (beroende på signal)
			Fas		0 ~ 31 (beroende på signal)
			H. Position		-50 ~ +50 (beroende på signal)
			V.Position		-50 ~ +50 (beroende på signal)
	DynamicBlack			På [Standard]	
				Av	
	Inställning ljusstyrka			Eco.	
				Ljusstark	
	Digital Zoom			-5 ~ 25 [Standard:0]	
	Aspect Ratio			4:3	
				16:9	
				Ursprunglig	
				Auto [Standard]	

ANVÄNDA PROJEKTORN

Nivå 1	Nivå 2	Nivå 3	Nivå 4	Värde	
Image Settings	PureMotion			Av	
				Låg	
				Mellan	
				Hög	
	Återställ				
3D	3D-läge			På	
				Av [Standard]	
	3D-Format			Auto [Standard]	
				SBS	
				Top and Bottom	
				Frame packing	
	3D Synk. Invert			På	
			Av [Standard]		
Ljudinställningar	Intern högtalare			På [Standard]	
				Av	
	Audio Out			På	
				Av [Standard]	
	Tyst			På	
Volym				0 ~ 10 [Standard:5]	
Projektorinställningar	Lampinställning	Lampans brinntid		Skrivskyddad [Område 0 ~ 9999]	
		Lampåterställning		Ja	
				Nej [Standard]	
		lamppåminnelse		På [Standard]	
	Filter Settings	Filter Usage Hours			Skrivskyddad [Område 0 ~ 9999]
					Av [Standard]
		Filter Reminder			300hr
					500hr
					800hr
					1000hr
		Filter Reset			Ja
				Nej [Standard]	
	Power Settings	Direktpåslag			På
					Av [Standard]
		Auto. Avstängning			På [Standard]
				Av	
Avstängningstimer (min)				Av(0) ~ 990 (30 min stegvis ökning) [Standard: Av]	
Strömläge(Standby)				Eco. [Standard]	
			Aktiv		
			Full effekt aktiv		

ANVÄNDA PROJEKTORN

Nivå 1	Nivå 2	Nivå 3	Nivå 4	Värde	
Projektorinställningar	Övriga	Projektor ID		0 ~ 99 [Standard: 0]	
		Testmönster		Ingen [Standard]	
				Rutnät (Grön)	
				Rutnät (Magenta)	
				Rutnät (Vit)	
				Vit	
		Projiceringsläge		Front  [Standard]	
				Rear 	
				Front-tak 	
				Bak-tak 	
		HDMI EDID		2.0 [Standard]	
				1.4	
		HDMI/VGA/USB-disk		Meddelande	
				Ändra källa automatiskt [Standard]	
	Ingen				
Förstärkt kylning		På			
		Av [Standard]			
12 V utlösare		På			
		Av [Standard]			
Info	Regulatory				
	Serial Number				
	Source			HDMI1 / HDMI2 / VGA / Komponent / Media	
	Resolution				
	Bild läge			Ingen / Bio / HDR/ HDR SIM. / Spel / Referens / Ljusstark / Egen / 3D / ISF Day / ISF Night	
	Inställning ljusstyrka				
	Strömläge(Standby)			Eco. / Aktiv / Full effekt aktiv	
	Lampans brinntid	Ljusstark			"0 hr" ~ "99999 hr"
		Eco.			"0 hr" ~ "99999 hr"
		Dynamic			"0 hr" ~ "99999 hr"
		Totalt			"0 hr" ~ "299997 hr"
	Filter Usage Hours				"0 hr" ~ "99999 hr"
	Projektor ID				0 ~ 99
	Färgdjup				
	Färgformat				
FW Version	System				
	LAN				
	MCU				
Reset All					

ANVÄNDA PROJEKTORN

Meny för bildinställningar

Bild läge

Det finns många fabriksinställningar optimerade för olika typer av bilder.

- **Bio:** Använder de bästa färgerna för filmvisning.
- **HDR:** Avkodar och visar HDR-innehåll för de djupaste svarta, ljusaste vita och färgglada filmfärg med hjälp av REC.2020 färgutrymme. Detta läge aktiveras automatiskt om HDR är inställt på PÅ (och HDR-innehåll skickas till projektorn – 4K UHD Blu-ray, 1080p/4K UHD HDR-spel, 4K UHD Streaming Video). Medan HDR-läget är aktivt kan andra visningslägen (Bio, Referens, etc.) inte väljas eftersom HDR visar en färg som är mycket exakt och överstiger färgprestandan för de andra bildlägena.
- **HDR SIM.:** Förbättrar icke-HDR-innehåll med simulerat högt dynamiskt område (HDR). Välj det här läget för att förbättra gamma-, kontrast- och färgmättnad för icke-HDR-innehåll (720p och 1080p Broadcast-/kabel-TV, 1080p Blu-ray, icke-HDR-spel, etc.). Detta läge kan ENDAST användas med icke-HDR-innehåll.
- **Spel:** Välj detta läge för att öka ljusstyrkan och svarstiden för spel.
- **Referens:** Detta läge är avsett att reproducera bilden så nära som möjligt på det sätt som filmregissören avsett. Färg, färgtemperatur, ljusstyrka, kontrast och gamma inställningar konfigureras alla till grundreferensnivån. Välj detta läge för videovisning.
- **Ljusstark:** Max. ljusstyrka från datorringång.
- **Egen:** Memorera användarens inställningar.
- **3D:** För att uppleva 3D-effekten måste du ha 3D-glasögon. Se till att en Blu-ray 3D DVD-spelare är installerad.
- **ISF Day:** Optimera bilden med ISF Day-läget för perfekt kalibrering och hög bildkvalitet.
- **ISF Night:** Optimera bilden med ISF Night-läget för perfekt kalibrering och hög bildkvalitet.

Observera: För åtkomst och kalibrering av ISF daytime och nattvisningslägen, vänligen kontakta din lokala återförsäljare.

Dynamiskt intervall

Konfigurera High Dynamic Range (HDR)-inställning och dess effekt vid visning av video från 4K Blu-ray-spelare och strömmande enheter.

➤ HDR

- **Auto:** Auto upptäckning av HDR-signal.
- **Av:** Stäng av HDR-bearbetning. När inställd på Av kommer projektorn INTE att avkoda HDR-innehåll.

➤ HDR-bildläge

- **Ljusstark:** Välj detta läge för ljusare mer mättade färger.
- **Standard:** Välj det här läget för naturliga färger med en balans mellan varma och kalla toner.
- **Film:** Välj det här läget för förbättrad detalj och bildskärpa.
- **Detalj:** Välj det här läget för förbättrad detalj och bildskärpa i mörka scener.

Ljusstyrka

Ändra ljusstyrkan i bilden.

Kontrast

Kontrasten kontrollerar graden av skillnad mellan de ljusaste och mörkaste partierna i bilden.

Skärpa

Justerar bildens skärpa.

ANVÄNDA PROJEKTORN

Färg

Justera en videobild från svart och vit till helt mättade färger.

Färgton

Justerar färgbalansen för rött och grönt.

Gamma

Ställ in gammakurvans typ. Efter att den första installationen och fi ninställningen är avklarad använder du Gammajusteringen för att optimera din bildvisning.

- **Film:** För hemmabio.
- **Video:** För video- eller TV-källa.
- **Grafik:** För dator-/fotokälla.
- **Standard (2.2):** För standardiserad inställning.
- **1.8 / 2.0 / 2.4:** För specifik dator-/fotokälla.

Observera: Dessa alternativ är endast tillgängliga om 3D-läget har inaktiverats. I 3D-läget kan användare endast välja 3D som Gamma-inställning.

Färginställningar

Konfigurera färginställningar.

- **BrilliantColor™:** Detta justerbara objekt utnyttjar en ny färgbehandlingsalgoritm och förstärkningar för att möjliggöra högre ljusstyrka samtidigt som det ger äkta, mer vibrerande färger i bilden.
- **Färgtemperatur:** Välj en färgtemperatur från D55, D65, D75, D83, D93 eller Ursprunglig.
- **Color Gamut:** Välj en lämplig color gamut från Ursprunglig, HDTV, Presentation, Bio eller Spel.
- **Färgområde (endast för icke-HDMI-ingång):** Färgområdet är fixerat för följande ingångskällor: (1) VGA (RGB) (2) Component (YUV) (3) Media(Auto).
- **Färgområde (endast för HDMI-ingång):** Välj en lämplig färgmatristyp från följande: Auto, RGB(0~255), RGB(16~235), YUV(0~255) och YUV(16~235).
- **Color Matching:** Justera färgton, färgmättnad och ökning för röd, grön, blå, cyan, gul, magenta eller vit färg.
- **RGB ökning/Bias:** Inställningarna gör att du kan konfigurera skärmens ljusstyrka (förstärkning) och kontrast (bias) i en bild.

Signal

Justera alternativ för signal.

- **Frekvens:** Ändra visningsdatafrekvens så att den motsvarar datorns grafikkort. Använd denna funktion endast om bilden flimrar vertikalt.
- **Fas:** Synkronisera signaltiming på skärmen med grafikkortet. Om bilden är ostadig eller flimrande, använd den här funktionen för att korrigera den.
- **H. Position:** Justerar bildens horisontella position.
- **V.Position:** Justerar bildens vertikala position.

Observera: Den här menyn är endast tillgänglig om ingångskällan är RGB.

DynamicBlack

Använd för att justera bildens ljusstyrka automatiskt för optimal kontrast.

ANVÄNDA PROJEKTORN

Inställning ljusstyrka

Justera ljusstyrkans inställningar.

- **Eco.:** Välj "Eco." för att dimma projektorlampan, vilket minskar strömförbrukningen och förlänger lampans livslängd.
- **Ljusstark:** Välj "Ljusstark" för att öka ljusstyrkan.

Digital Zoom

Använd för att förminska eller förstora en bild på projektionsskärmen.

Aspect Ratio

Välj aspect ratio för den visade bilden.

- **4:3:** Detta format är avsett för 4:3-ingångskällor.
- **16:9:** Detta format är för 16:9-ingångskällor, som t.ex. HDTV och DVD utökad för bredbilds-TV.
- **Ursprunglig:** Det här formatet visar originalbilden utan skalning.
- **Auto:** Väljer automatiskt det lämpligaste visningsformatet.

Observera:

- *Det är normalt att svarta fält visas runt bilden med en upplösning av 4K i varje bildläge.*
- *De svarta fälten och kanten ändras i storlek beroende på bildförhållande.*

- Svarta fält
- 4K aktivt område

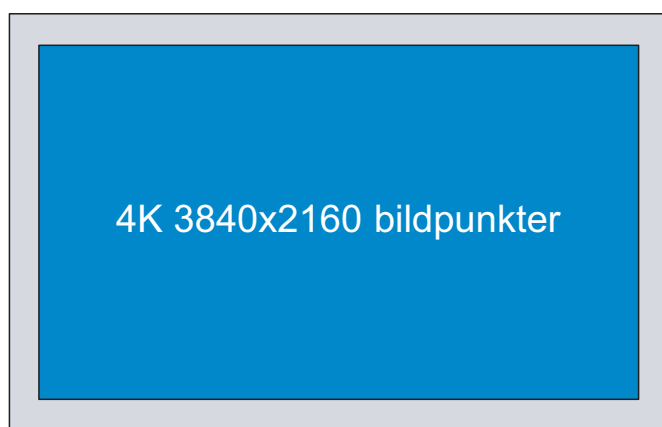

4K UHD-skalningstabell:

16:9 skärm	480i/p	576i/p	720p	1080i/p	2160p
4x3	Skala till 2880 x 2160.				
16x9	Skala till 3840 x 2160.				
Ursprunglig	1:1 mappning centrerad. Ingen skalning kommer att utföras, upplösningen som visas beror på ingångskällan.				
Auto	- Om källan är 4:3 skalas skärmtypen till 2880 x 2160. - Om källan är 16:9 skalas skärmtypen till 3840 x 2160. - Om källan är 16:10 skalas skärmtypen till 3456 x 2160.				

ANVÄNDA PROJEKTORN

Automatisk mappningsregel:

	Ingångsupplösning		Auto/Skala	
	H-upplösning	V-upplösning	3840	2160
4:3	640	480	2880	2160
	800	600	2880	2160
	1024	768	2880	2160
	1280	1024	2880	2160
	1400	1050	2880	2160
	1600	1200	2880	2160
Bred bärbar dator	1280	720	3840	2160
	1280	768	3600	2160
	1280	800	3456	2160
SDTV	720	576	2700	2160
	720	480	3240	2160
HDTV	1280	720	3840	2160
	1920	1080	3840	2160

PureMotion

Använd för att bevara en naturlig rörelse av bilden som visas.

Återställ

Återställ fabriksinställningar för färginställningar.

3D-meny

Observera: Maximal upplösning är 1080P (4K-upplösning stöds inte).

3D-läge

Använd det här alternativet för att aktivera/inaktivera 3D-läget.

3D-Format

Använd det här alternativet för att välja lämpligt 3D-format-innehåll.

- **Auto:** När en 3D-identifieringssignal har upptäckts väljs 3D-formatet automatiskt.
- **SBS:** Visa 3D-signalen i "Sida-vid-sida"-format.
- **Top and Bottom:** Visa 3D-signal i "Top and Bottom"-format.
- **Frame packing:** Visa 3D-signal i "Frame packing"-format.

3D Synk. Invert

Använd det här alternativet för att aktivera/inaktivera invertering av 3D-funktionen.

Ljudinställningar meny

Intern högtalare

Välj "På" eller "Av" för att slå på eller stänga av den interna högtalaren.

Audio Out

Välj "På" eller "Av" för att slå på eller stänga av ljudutgången.

ANVÄNDA PROJEKTORN

Tyst

Använd detta alternativ för att tillfälligt stänga av ljudet.

- **På:** Välj "På" för att stänga på ljudet.
- **Av:** Välj "Av" för att sätta av ljudet.

Observera: "Tyst" funktionen påverkar både den interna och externa högtalarvolymen.

Volym

Justera ljudvolymen.

Projektorinställningar meny

Lampinställning

- **Lampans brinntid:** Visar projektionstid.
- **Lampåterställning:** Nollställer lampans brinntid efter lampbyte.
- **lamppåminnelse:** Välj denna funktion för att visa eller dölja varningsmeddelandena när meddelandet lampbyte visas. Meddelandet visas 200 timmar före rekommenderat lampbyte.

Filter Settings

- **Filter Usage Hours:** Visa filtertid.
- **Filter Reminder:** Välj denna funktion för att visa eller dölja varningsmeddelanden när meddelandet filterbyte visas. De tillgängliga alternativen inkluderar 300hr, 500hr, 800hr och 1000hr.
- **Filter Reset:** Nollställ dammfilterräknaren när du bytt eller rengjort dammfiltret.

Power Settings

- **Direktpåslag:** Välj "På" för att aktivera läget för direkt påslagning. Projektorn slås på automatiskt när ström tillförs, utan att man behöver trycka på "Ström"-knappen på projektorns knappsats eller fjärrkontroll.
- **Auto. Avstängning:** Välj "På" för att aktivera Auto. Avstängningsläget. När ingen signal upptäcks eller om projektorn lämnas inaktiv i 20 minuter stängs projektorn automatiskt av.
- **Avstängningstimer (min):** Ställer in intervall för nedräkningstimer. Nedräkningstimern startar när ingen signal skickas till projektorn. Projektorn stängs sedan automatiskt av då nedräkningen är slutförd (i minuter).
- **Strömläge(Standby):** Ställa in strömläge.
 - **Eco.:** Välj "Eco." för att spara ytterligare effektförlust < 0,5 W.
 - **Aktiv:** Välj "Aktiv" för att återgå till normalt standbyläge (LAN på, Wi-Fi av).
 - **Full effekt aktiv:** Välj "Full effekt aktiv" för att återgå till normalt standbyläge (LAN på, Wi-Fi på).

Övriga

- **Projektor ID:** ID-definition kan ställas in via menyn (område 0-99) och tillåter kontroll av en individuell projektor via RS232-kommando.
- **Testmönster:** Välj testmönster från Rutnät (Grön), Rutnät (Magenta), Rutnät (Vit), Vit eller inaktivera denna funktion (Ingen).
- **Projiceringsläge:** Välj önskad projektion från front, bak, front-tak och bak-tak.
- **HDMI EDID:** Välj HDMI EDID-typ från 2.0 eller 1.4.

Observera: Justera EDID-inställningen om du uppleverar onormala färgproblem.
- **HDMI/VGA/USB-disk:** Definiera hur systemet ska reagera när en av ingångskällorna (HDMI/VGA/USB-flashminne) ansluts till projektorn.

ANVÄNDA PROJEKTORN

- **Meddelande:** Välj "Meddelande" för att visa bekräftelsemeddelandet för ingångsväxling när en ingångskälla upptäcks.
- **Ändra källa automatiskt:** Välj "Ändra källa automatiskt" för att automatiskt ändra till den ingångskälla som upptäcks.
- **Ingen:** Välj "Ingen" för att ändra ingångskälla manuellt.
- **Förstärkt kylning:** När "På" har valts, snurrar fläktarna fortare. Denna funktion är användbar i områden på hög höjd där luften är tunn.
- **12 V utlösare:** Använd denna funktion för att aktivera eller inaktivera utlösaren.

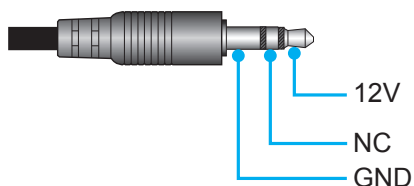

- **På:** Välj "På" för att aktivera utlösaren.
- **Av:** Välj "Av" för att inaktivera utlösaren.

Informationsmeny

Visa projektorinformation enligt nedan:

- Regulatory
- Serial Number
- Source
- Resolution
- Bild läge
- Inställning ljusstyrka
- Strömläge(Standby)
- Lampans brinntid
- Filter Usage Hours
- Projektor ID
- Färgdjup
- Färgformat
- FW Version

Återställ alla meny

Återställ fabriksinställningar för alla inställningar.

ANVÄNDA PROJEKTORN

Justerar volymen

Välj **Volym** för att justera ljudvolymen. Tryck sedan på **Enter** på fjärrkontrollen eller på **↵** på projektorns knappsats för att öppna menyn **Volym**.

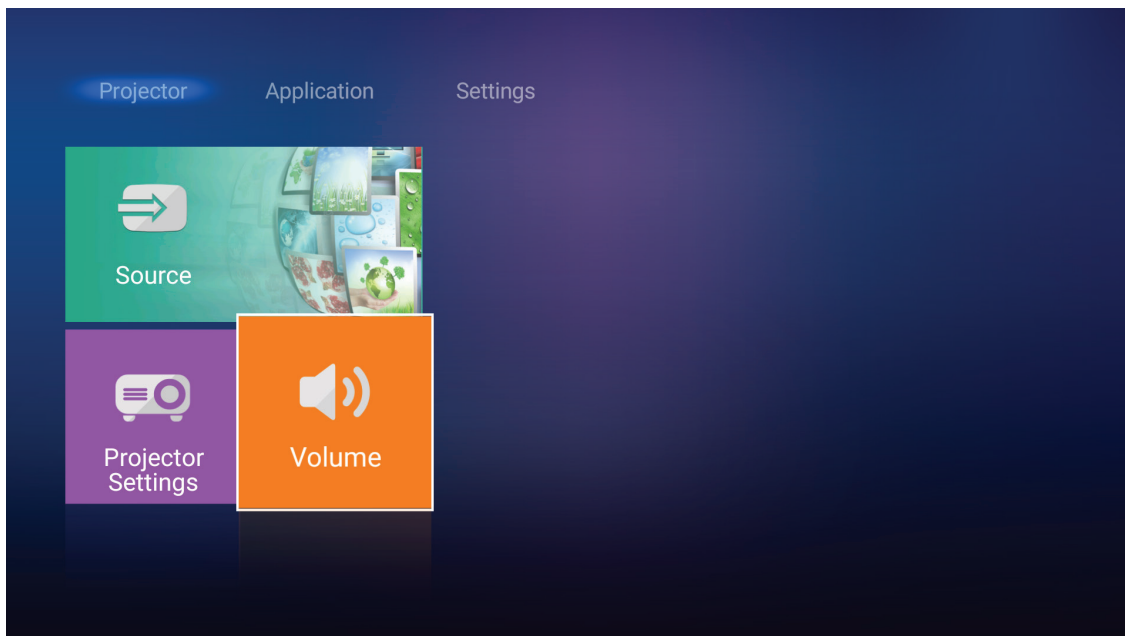

Använd **◀▶** för att justera till önskad volymnivå.

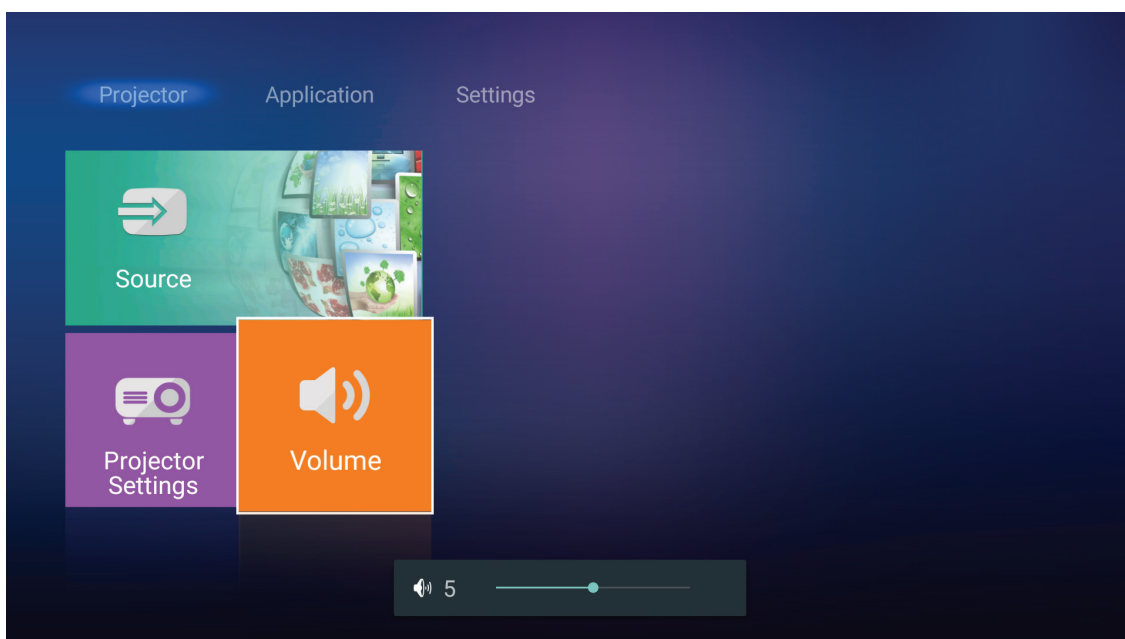

Observera: Du kan ställa in volymnivån till 0 för att aktivera ljud av-funktionen.

ANVÄNDA PROJEKTORN

Applikationsinställningar

På **Applikation** hemskärmen kan du visa multimediafiler, registrera projektorn till Device Cloud och direktuppspela mediefiler trådlöst. För att ändra till **Applikation** på hemskärmen, välj en av huvudkategorierana och använd ◀▶ för att välja **Applikation**.

Spela upp multimediafiler

Välj **Mediaspelare** för att söka multimediafiler som är lagrade på USB-flashminnet efter anslutning till projektor.

Observera: *USB-format stöds endast i FAT och FAT32.*

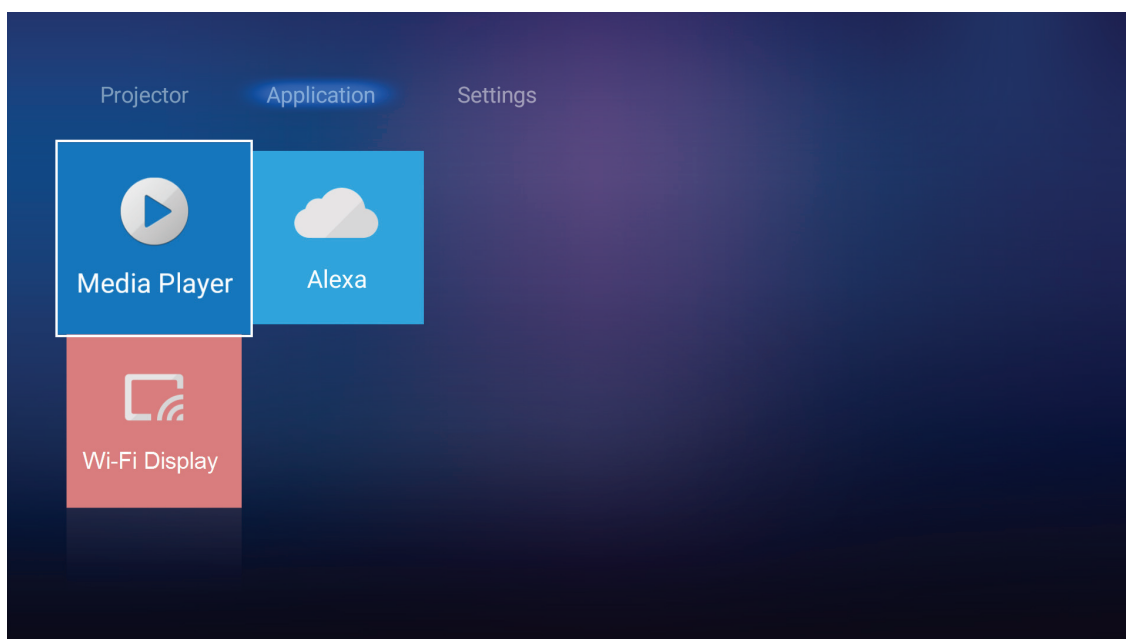

Multimediaformat som stöds

Foto

Bildtyp (tilläggsnamn)	Undertyp	Högsta antal bildpunkter
Jpeg / Jpg	Baslinje	8000 x 8000
	Progressiv	6000 x 4000
PNG	Icke-sammanflätande	6000 x 4000
	Sammanflätande	6000 x 4000
BMP		6000 x 4000

Ljud

Musiktyp (tilläggsnamn)	Samplingshastighet (KHz)	Bithastighet (Kbps)
MP3	16~48	8~320
WMA	8~48	128~320
ADPCM-WAV	8~48	32~384
PCM-WAV	8~48	64~1536
AAC	8~48	8~48

ANVÄNDA PROJEKTORN

Video

Filformat	Videoformat	Högsta upplösning som avkodas	Högsta bithastighet (Kbps)	Profil
MPG, MPEG	MPEG1/2	1920 x 1080 60 fps	40 M bps	MP@HP
MOV, MP4, MKV	H.264	4096 x 2176 30 fps	135 M bps	MP/HP @Level 5.1
AVI, MOV, MP4	MPEG4	1920 x 1080 60 fps	40 M bps	SP/ASP@Level 5.1
AVI, MP4, MOV, MKV	MJPEG	1920 x 1080 30 fps	10 M bps	Baslinje
WMV, ASF	VC-1	1920 x 1080 60 fps	40 M bps	SP/MP/AP
3GP, MP4, AVI, MOV	H.263	1920 x 1080 60 fps	40 M bps	
MP4, MOV, MKV	HEVC/H.265	4096 x 2176 60 fps	100 M bps	Main/Main10 Profile, High Tier @Level 5.1
MKV	VP8	1920 x 1080 60 fps	20 M bps	
	VP9	4096 x 2176 60 fps	100 M bps	Profil 0,2
MP4, MOV, TS, TRP, TP	AVS	1920 x 1080 60 fps	40 M bps	Jizhun-profil @Level 6.0

Dokument

Dokumentformat	Version och format som stöds	Begränsning sidor/rader	Storleksbegränsning
PDF	PDF 1.0 ~ 1.7 och högre	Upp till 1 500 sidor (en fil)	Upp till 100 MB
Word	Kingsoft Writer-dokument (*.wps)	Eftersom WPS Projector inte läser in alla MS/Word-filer samtidigt, finns det ingen uppenbar begränsning för antal sidor och rader för filer.	Upp till 150 MB
	Kingsoft Writer-mall (*.wpt)		
	Microsoft Word 97/2000/XP/2003-dokument (*.doc)		
	Microsoft Word 97/2000/XP/2003-mall (*.dot)		
	RTF-filer (*.rtf)		
	Textfiler (*.txt, *.log, *.lrc, *.c, *.cpp, *.h, *.asm, *.s, *.java, *.asp, *.prg, *.bat, *.bas, *.cmd)		
	Webbplatsfiler (*.html, *.htm)		
	Enkla webbplatsfiler (*.html, *.htm)		
	Microsoft Word 2007/2010-dokument (*.docx)		
	Microsoft Word 2007/2010-mall (*.dotx)		
	Microsoft Word 2007/2010-dokument med aktiverade makron (*.docm)		
	Microsoft Word 2007/2010-mall med aktiverade makron (*.dotm)		
	XML-filer (*.xml)		
OpenDocument-text (*.odt)			
Works 6-9-dokument (*.wtf)			
Works 6.0 och 7.0 (*.wps)			

ANVÄNDA PROJEKTORN

Dokumentformat	Version och format som stöds	Begränsning sidor/ rader	Storleksbegränsning
Excel	Kingsoft kalkylbladsfiler (*.et)	Radgräns:upp till 65 535 Kolumngräns:upp till 256 Datablad:upp till 200	Upp till 30 MB
	Kingsoft kalkylbladsmall (*.ett)		
	Microsoft Excel 97/2000/XP/2003-arbetsbok (*.xls)		
	Microsoft Excel 97/2000/XP/2003-mall (*.xlt)		
	Textfiler (*.csv)		
	Webbplatser (*.htm, *.html)		
	XML-filer (*.xml)		
	Microsoft Excel 2007/2010-filer (*.xlsx, *.xlsm)		
	Microsoft Excel 2007/2010-mall (*.xltx)		
Microsoft Excel 2007/2010 binär arbetsbok (*.xlsb)			
PowerPoint	Kingsoft-presentationsfiler (*.dps)	Upp till 1 500 sidor (en fil)	Upp till 30 MB
	Kingsoft-presentationsmallar (*.dpt)		
	Microsoft PowerPoint 97/2000/XP/2003-presentationer (*.ppt, *.pps)		
	Microsoft PowerPoint 97/2000/XP/2003 Presentationsmallar (*.pot)		
	Microsoft PowerPoint 2007/2010-presentationer (*.pptx, *.ppsx)		
	Microsoft PowerPoint 2007/2010-presentationsmall (*.potx)		

Observera:

- *Avkodningen kan ta ett tag för större filer med komplext innehåll.*
- *Objekt som är inbäddade i filer kan inte aktiveras eller visas.*
- *För Microsoft Word*
 - *Inget stöd för avancerade inställningar som t.ex. plugin-program för ritning eller inställningar för tabellbakgrund.*
 - *Innehåll som är utanför definierade kantlinjer i Microsoft Word kommer inte att visas.*
 - *Stöder inte fet text i fonten förenklad kinesiska.*
- *För Microsoft PowerPoint*
 - *Bildspelseffekter stöds inte.*
 - *Lösenordsskyddade datablad är inte skyddade.*
- *För Microsoft Excel*
 - *Kalkylblad visas individuellt i turordning när arbetsboken har flera kalkylblad.*
 - *Sidlayout och numrering kan ändras under avkodning.*

ANVÄNDA PROJEKTORN

Öppna multimedialäget

1. Anslut ett USB-flashminne till USB-kontakten på projektorns baksida.

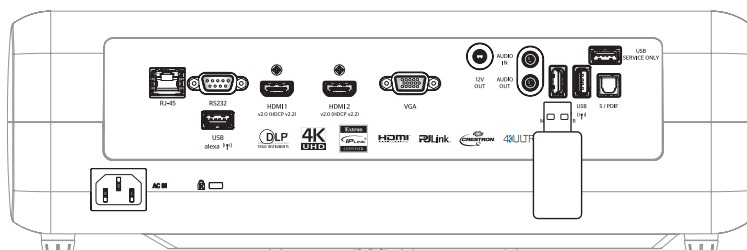

Tillgängliga filer visas på skärmen.

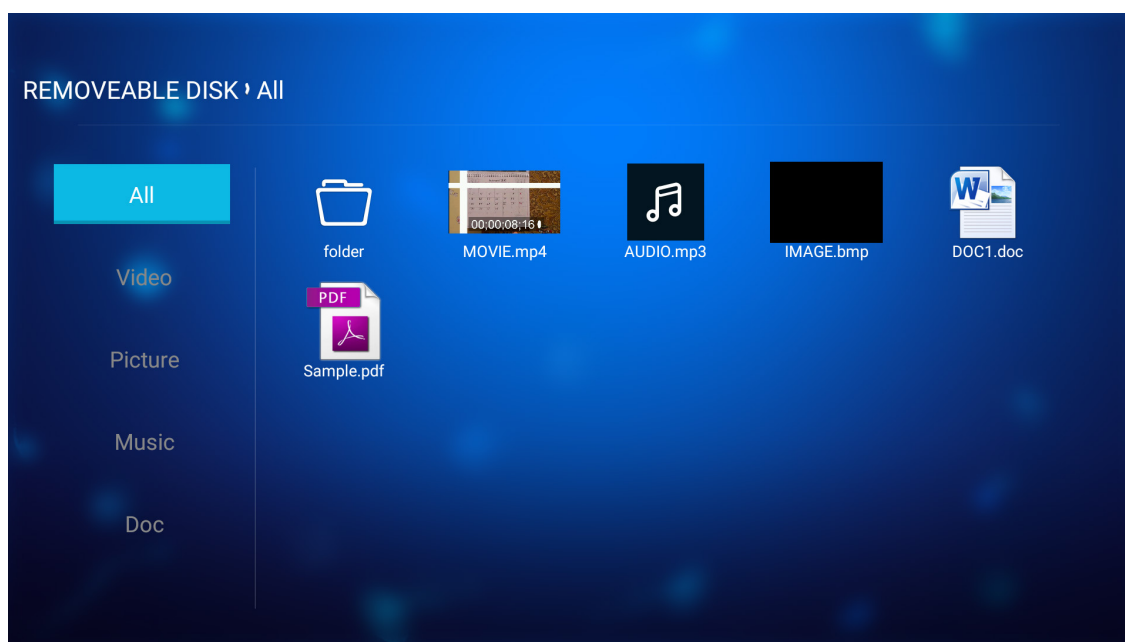

Observera: För att öppna multimedialäget manuellt, välj **Applikation > Mediaspelare**.

2. Bläddra och välj den fil som ska visas.

ANVÄNDA PROJEKTORN

Spela upp video

1. I den vänstra panelen, välj **Video** för att bläddra alla videofiler.

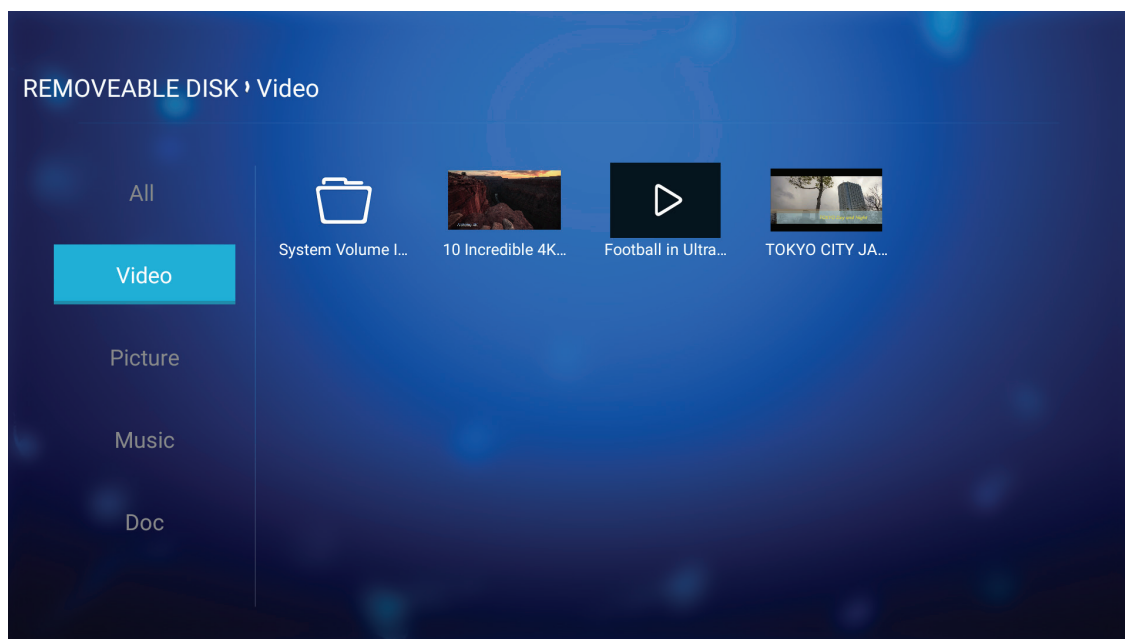

Om det finns flera mappar, tryck på ▲▼◀▶-knapparna för att välja önskad mapp och tryck sedan på **Enter/↵** för att visa undermappens innehåll.

2. Tryck på ▲▼◀▶-knapparna för att välja video som ska spelas upp och tryck sedan på **Enter/↵** för att starta uppspelning.

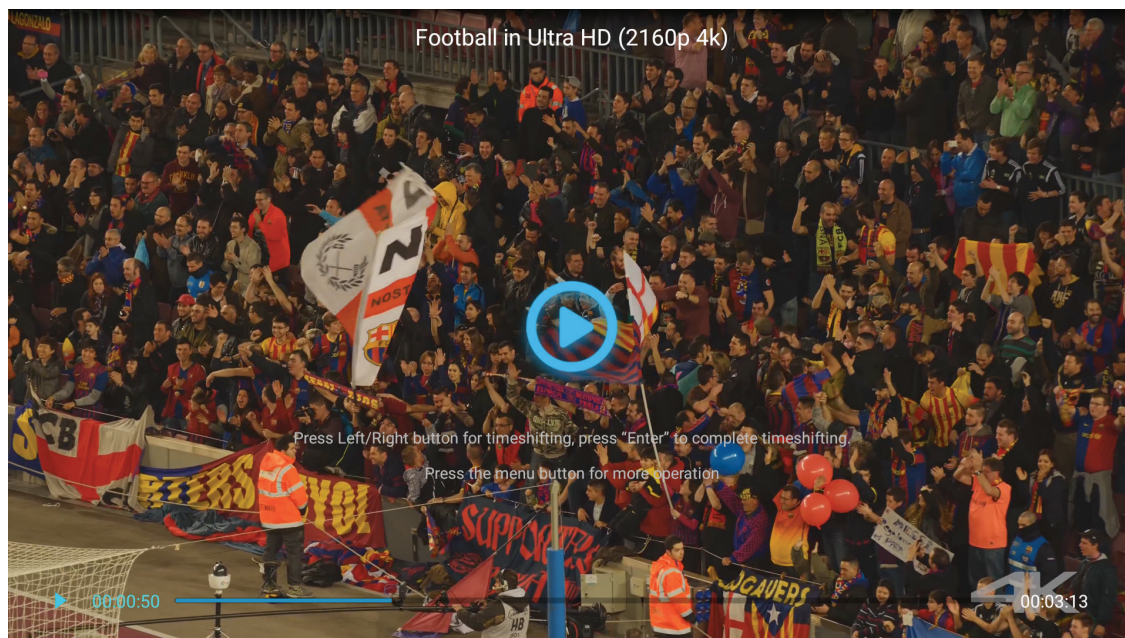

- Tryck på **Enter/↵** för att pausa uppspelningen. När videon är pausad:
 - Tryck på ◀▶-knapparna för att spola videon framåt eller bakåt.
 - För att återuppta, tryck på **Enter/↵**.
- För att när som helst stoppa uppspelningen, tryck på ↶.

ANVÄNDA PROJEKTORN

Visa foton

1. I den vänstra panelen, välj **Bild** för att bläddra alla bildfiler.

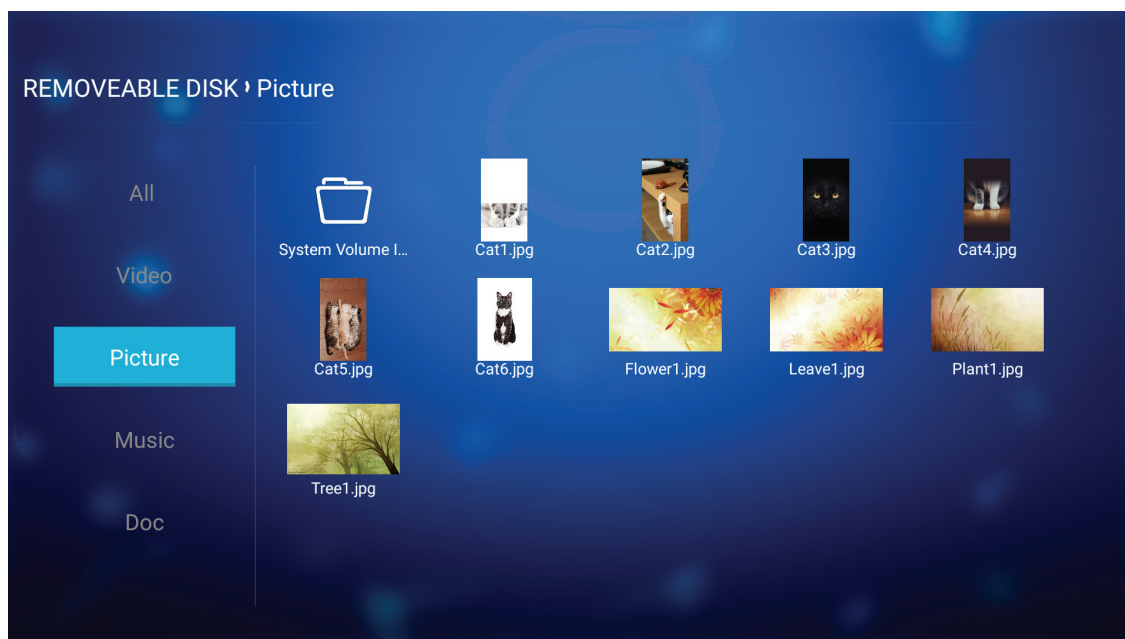

Om det finns flera mappar, tryck på ▲▼◀▶-knapparna för att välja önskad mapp och tryck sedan på **Enter/↵** för att visa undermappens innehåll.

2. Tryck på ▲▼◀▶-knapparna för att välja ett foto och tryck sedan på **Enter/↵** för att visa fotot i helskärmsläge.

Fotoalternativ

När foto visas i helskärmsläget:

- Använd ◀▶-knapparna för att visa föregående eller nästa foto.
- Tryck på **Enter/↵** för att öppna snabbmenyn.

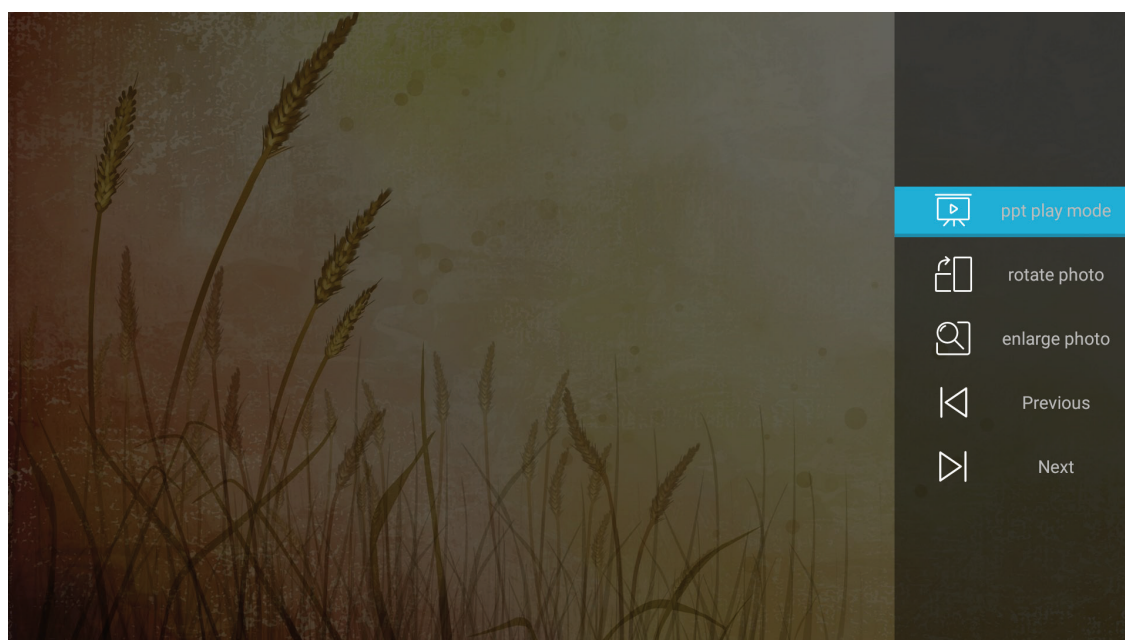

- Välj **ppt uppspelningsläge** för att konfigurera bildspelsinställningar.
- Välj **rotera foto** för att rotera fotot 90 grader medsols.

ANVÄNDA PROJEKTORN

- Välj **förstora foto** för att förstora ett foto.
- Välj **Föregående** för att visa föregående foto.
- Välj **Nästa** för att visa nästa foto.

Bildspelsinställningar

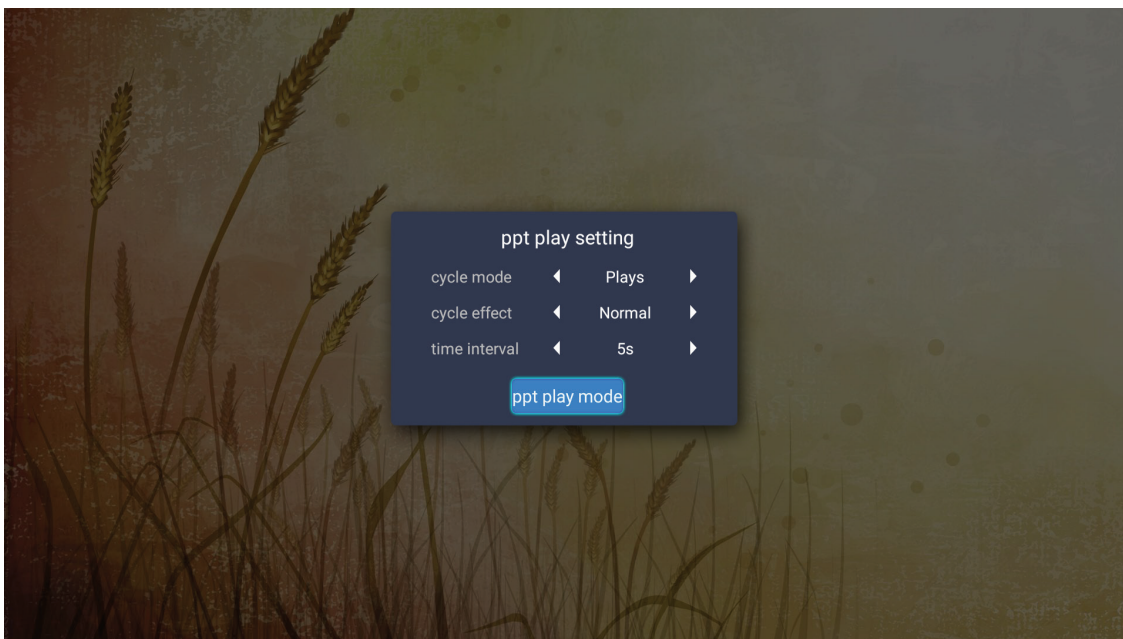

cykelläge

Ställ in alternativ för bildspelsläget.

cykeleffekt

Välj övergångseffekter mellan varje bildvisning.

tidsintervall

Välj intervalltid mellan varje bildvisning.

ppt uppspelningsintervall

Välj för att starta bildspelet.

Observera:

- För att pausa bildspelet, tryck på Enter/↵.
- För att stoppa bildspelet, tryck på ↶.

ANVÄNDA PROJEKTORN

Spela upp musik

1. I den vänstra panelen, välj **Musik** för att bläddra alla låtar eller ljudfiler.

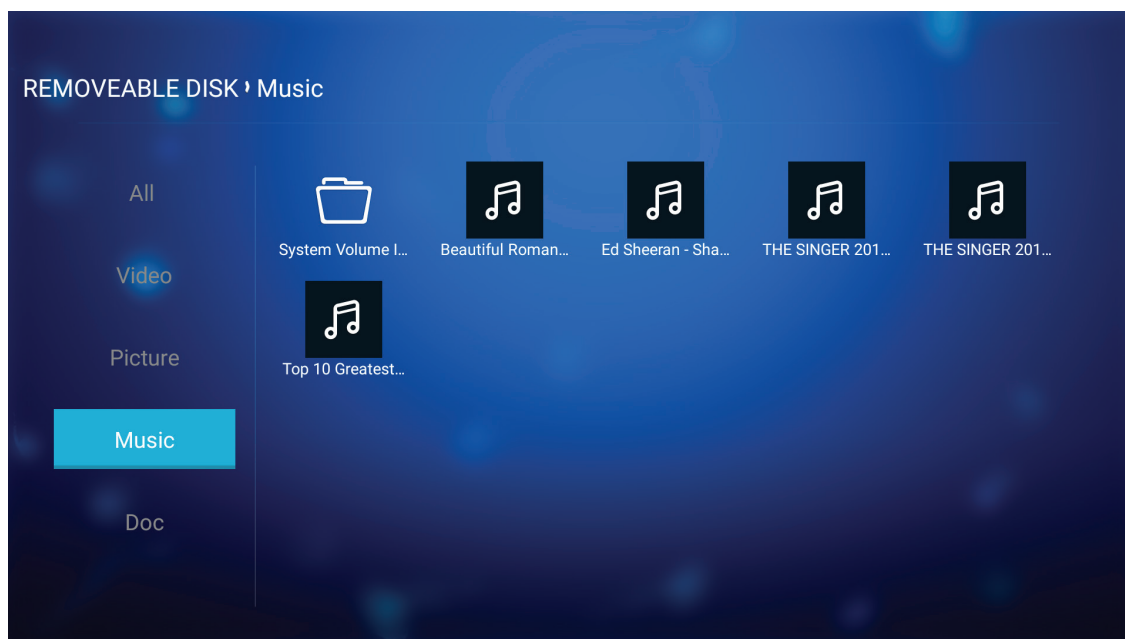

Om det finns flera mappar, tryck på ▲▼◀▶-knapparna för att välja önskad mapp och tryck sedan på **Enter/↵** för att visa undermappens innehåll.

2. Tryck på ▲▼◀▶-knapparna för att låt video som ska spelas upp och tryck sedan på **Enter/↵** för att starta uppspelning.

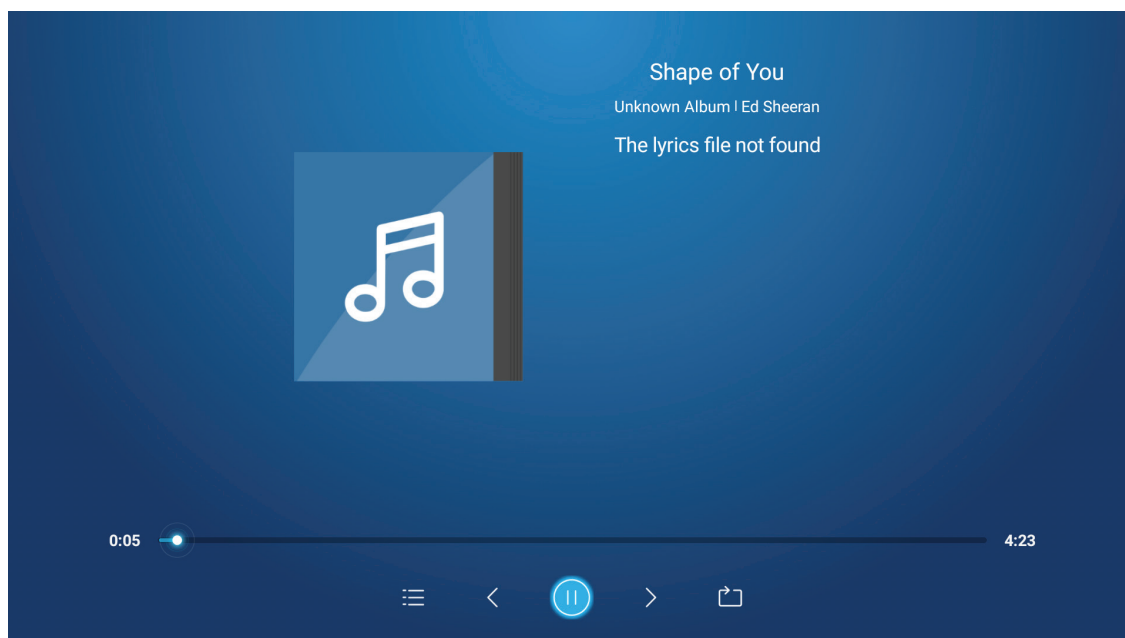

- För att pausa uppspelningen, välj ⏸ och tryck på **Enter/↵**. För att återuppta, välj ▶ och tryck på **Enter/↵**.
- För att hoppa till föregående/nästa spår, välj ⏮/⏭ och tryck på **Enter/↵**.
- För att ändra uppspelningsläge, välj 🔁 och tryck upprepade gånger på **Enter/↵** för att välja önskat läge.
- För att visa spellistan, välj ☰ och tryck på **Enter/↵**.
- För att när som helst stoppa uppspelningen, tryck på ⏹.

ANVÄNDA PROJEKTORN

Visa dokument

1. I den vänstra panelen, välj **Doc** för att bläddra alla dokumentfiler.

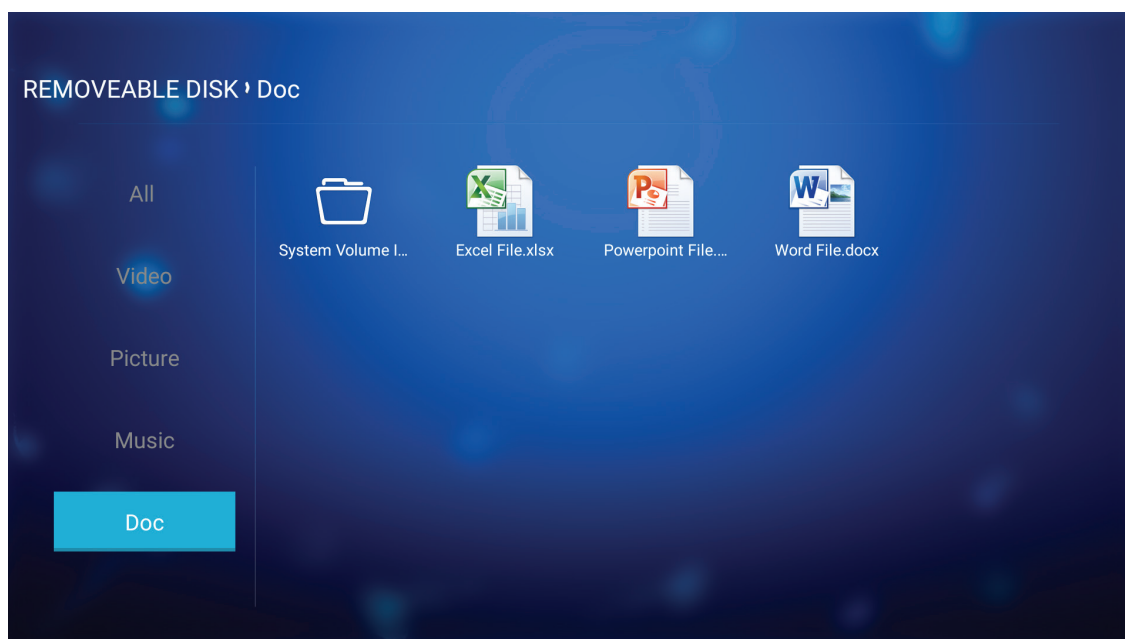

Om det finns flera mappar, tryck på ▲▼◀▶-knapparna för att välja önskad mapp och tryck sedan på **Enter/↵** för att visa undermappens innehåll.

2. Tryck på ▲▼◀▶-knapparna för att välja dokument som ska visas och tryck sedan på **Enter/↵** för att öppna filen.

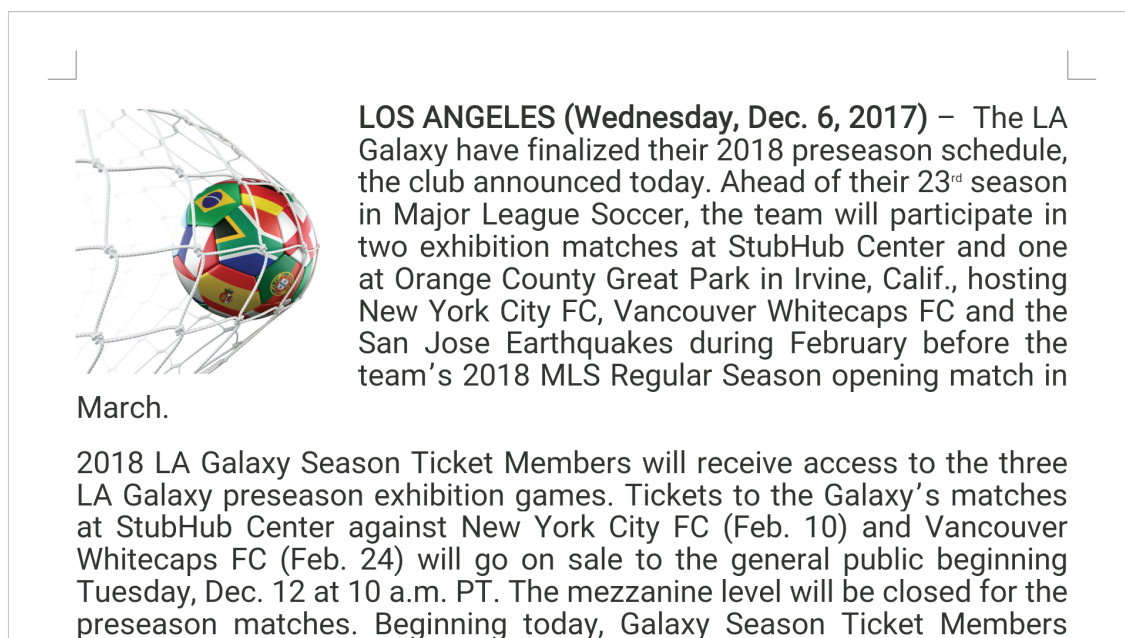

- Tryck på ▲▼◀▶-knapparna för att skrolla sida upp/ner eller navigera på sidan.
- För att när som helst stänga dokumentet, tryck på ↵.

ANVÄNDA PROJEKTORN

Observera: När en Powerpoint-fil öppnas visas uppspelningsmenyn på skärmen. Välj önskat uppspelningsläge och välj **OK** för att bläddra i filen.

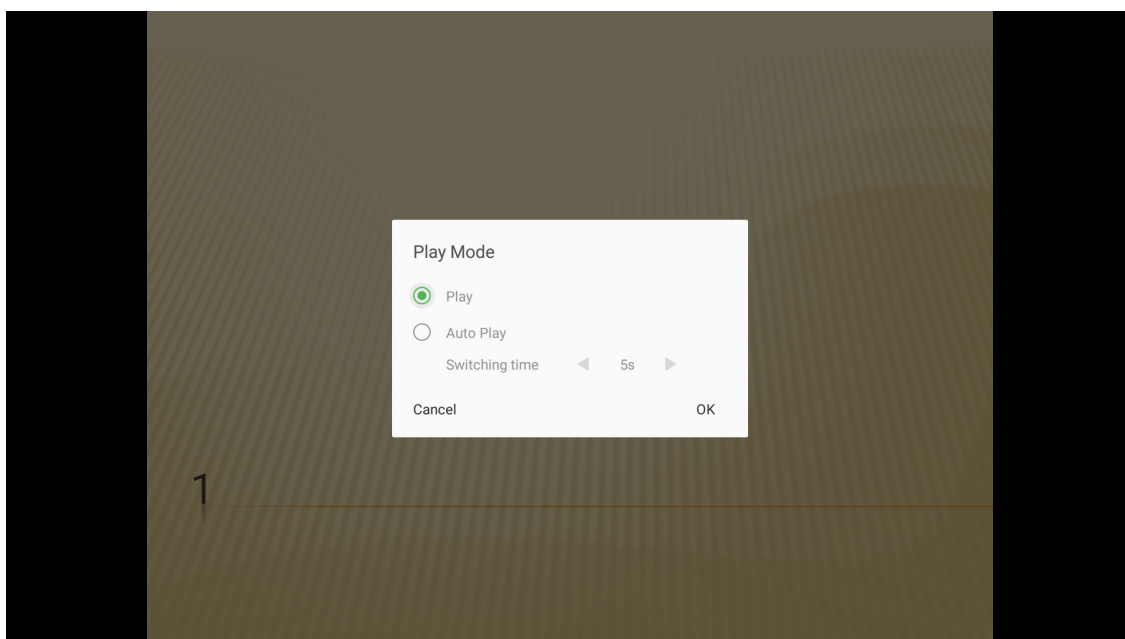

ANVÄNDA PROJEKTORN

Trådlös mediedirektuppspelning

Välj **Wi-Fi-bildskärm** för att projicera bildskärmen på din mobilenhet till projektorn via Wi-Fi-anslutning. Tryck sedan på **Enter** på fjärrkontrollen eller på **↩** på projektorns knappsats för att öppna skärmen **EZCast**.

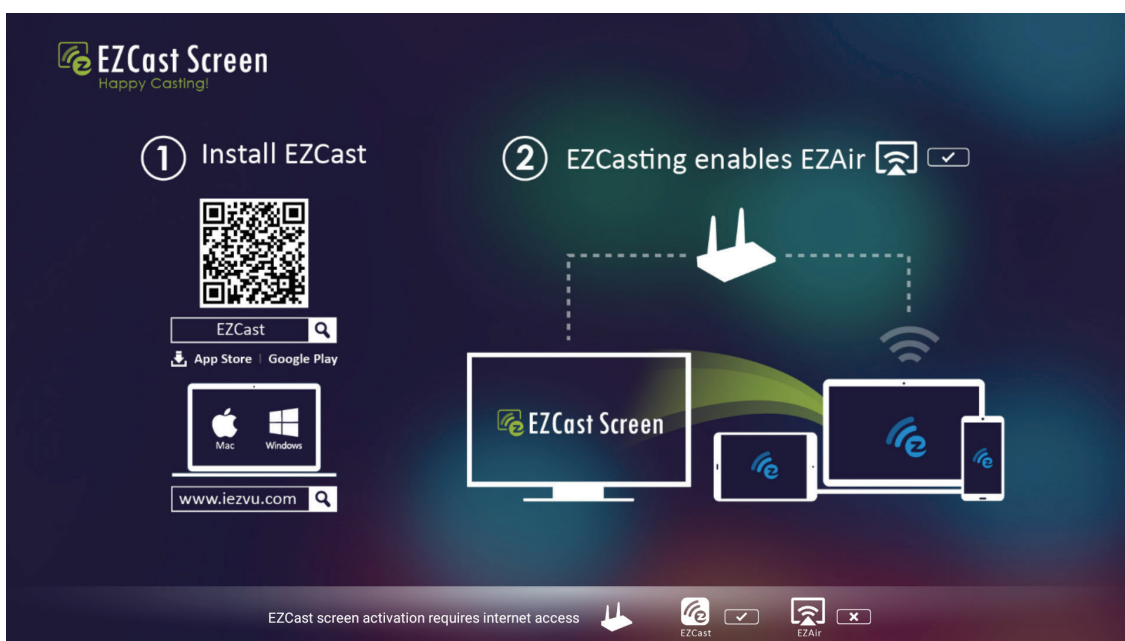
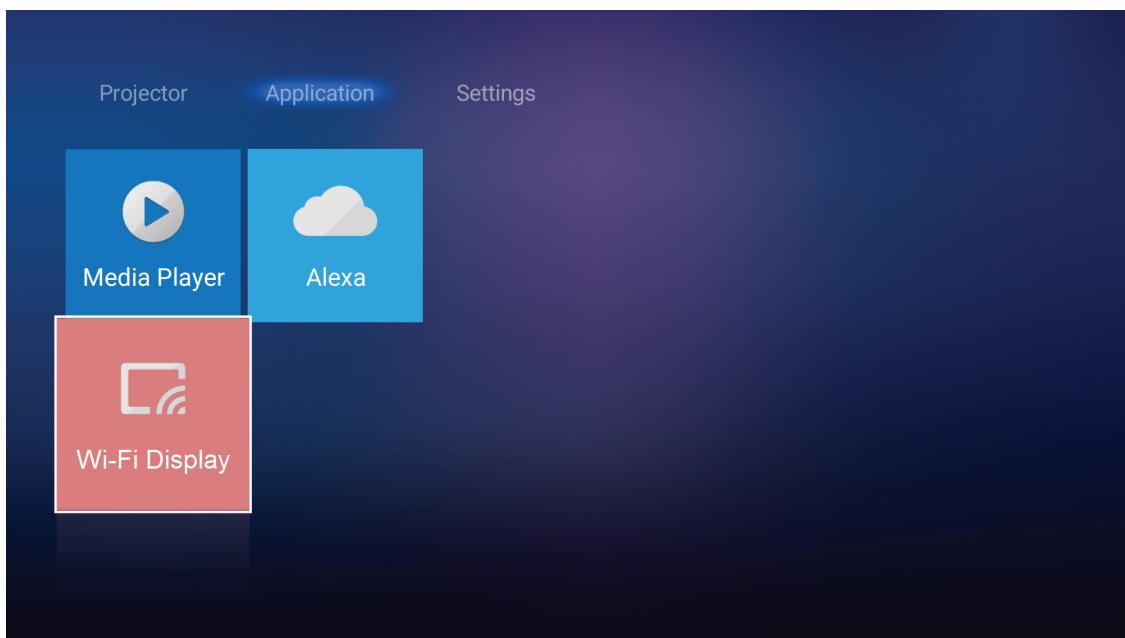

1. När Wi-Fi-bildskärmsfunktionen används för första gången, ladda ner och installera EZCast-applikationen på din mobilenhet.
Observera: Du kan skanna QR-koden som visas på skärmen eller ladda ner från App Store eller Google Play.
2. På projektorn, anslut Wi-Fi-dongeln och gå till **Inställningar > Nätverk > Trådlösa inställningar (Wi-Fi-bildskärm)**. Ställ sedan in **Wi-Fi**-inställningen till PÅ.
3. Anslut projektorn till ett tillgängligt nätverk. För mer information, se sidan 48.
4. Aktivera Wi-Fi-funktionen på din mobilenhet. Anslut sedan till samma nätverk som projektorn.
VIKTIGT!
 - *Projektorn och din mobilenhet måste vara anslutna till samma Wi-Fi-nätverk.*
 - *Vid användning av Wi-Fi-bildskärm, se till att du har Internetåtkomst.*

ANVÄNDA PROJEKTORN

Observera: Anslutningsmetod varierar beroende på dongeltyp. Se dess dokumentation för mer information.

5. Kör "EZCast"-applikationen och anslut till din dongel.
6. Mobilens bildskärm visas på skärmen när ansluten.

Grundläggande inställningar

I **Inställningar** på hemskärmen kan du ställa in skärmenens (OSD) språk och konfigurera nätverksinställningar. För att ändra till **Inställningar** på hemskärmen, välj en av huvudkategorierana och använd ◀▶ för att välja **Inställningar**.

Ändra skärmenens språk

Välj **Språk** för att ställa in skärmenens språk. Tryck sedan på **Enter** på fjärrkontrollen eller på ◀ på projektorns knappsats för att öppna menyn **Språk**.

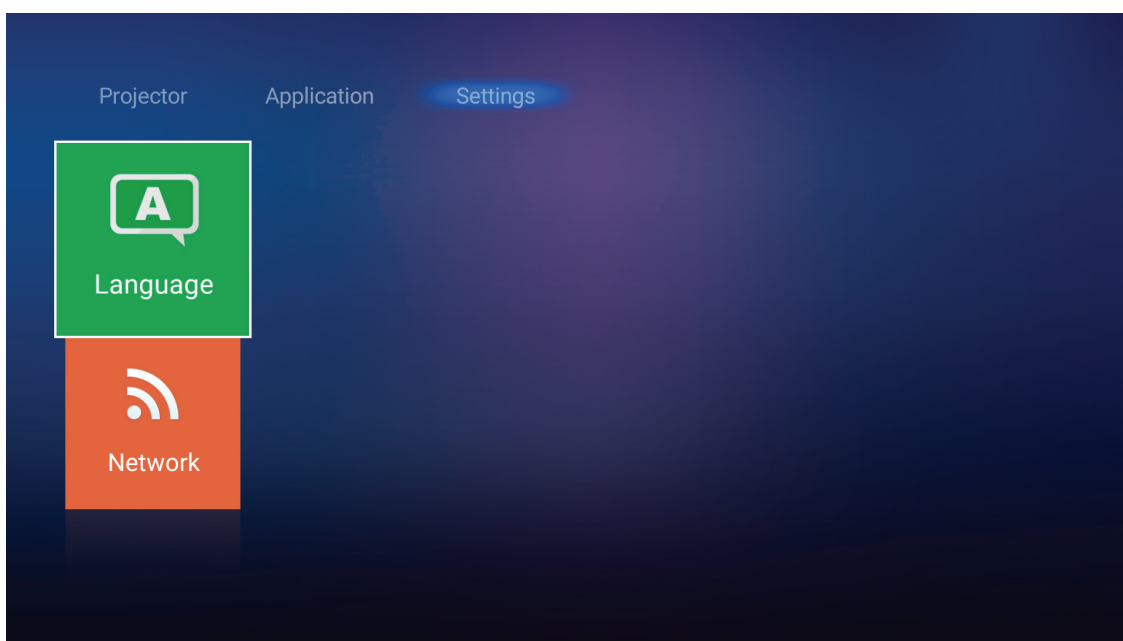

Tillgängliga språk visas på skärmen. Välj önskat språk och tryck på **Enter/◀** för att bekräfta ditt val.



ANVÄNDA PROJEKTORN

Konfigurera nätverksinställningar

Välj **Nätverk** för att konfigurera nätverksinställningar. Tryck sedan på **Enter** på fjärrkontrollen eller på **↵** på projektorns knappsats för att öppna menyn **Nätverk**.

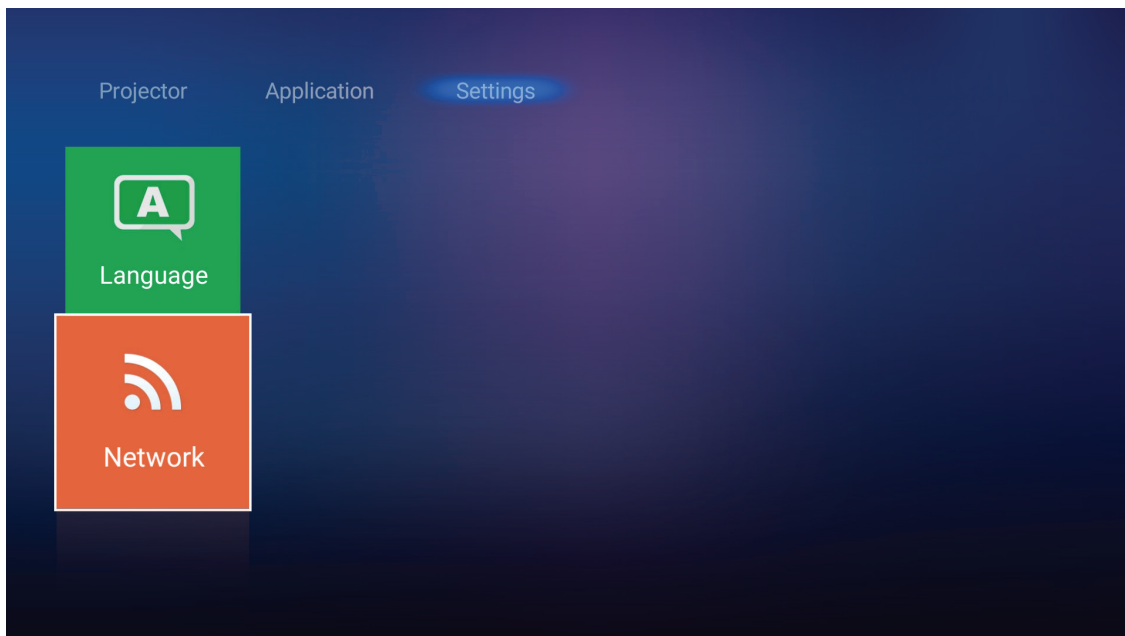

Välj **Projektor kontrollinställningar**. Utför sedan de nödvändiga inställningarna.

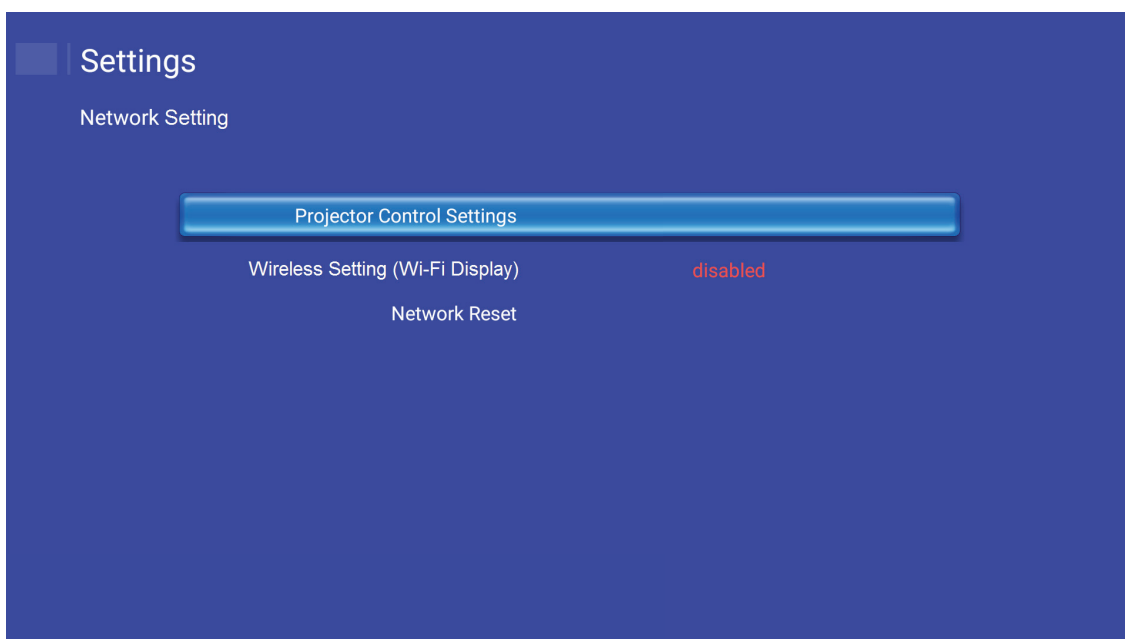

ANVÄNDA PROJEKTORN

Observera: För att konfigurera den trådlösa anslutningen, välj **Trådlösa inställningar (Wi-Fi-bildskärm)** och utför följande:

a. Anslut först en Wi-Fi-dongel, och aktivera sedan Wi-Fi-funktionen.

b. Anslut till ett tillgängligt Wi-Fi-nätverk i listan.

Om du ansluter till ett säkert Wi-Fi-nätverk måste du ange lösenordet när tillfrågad.

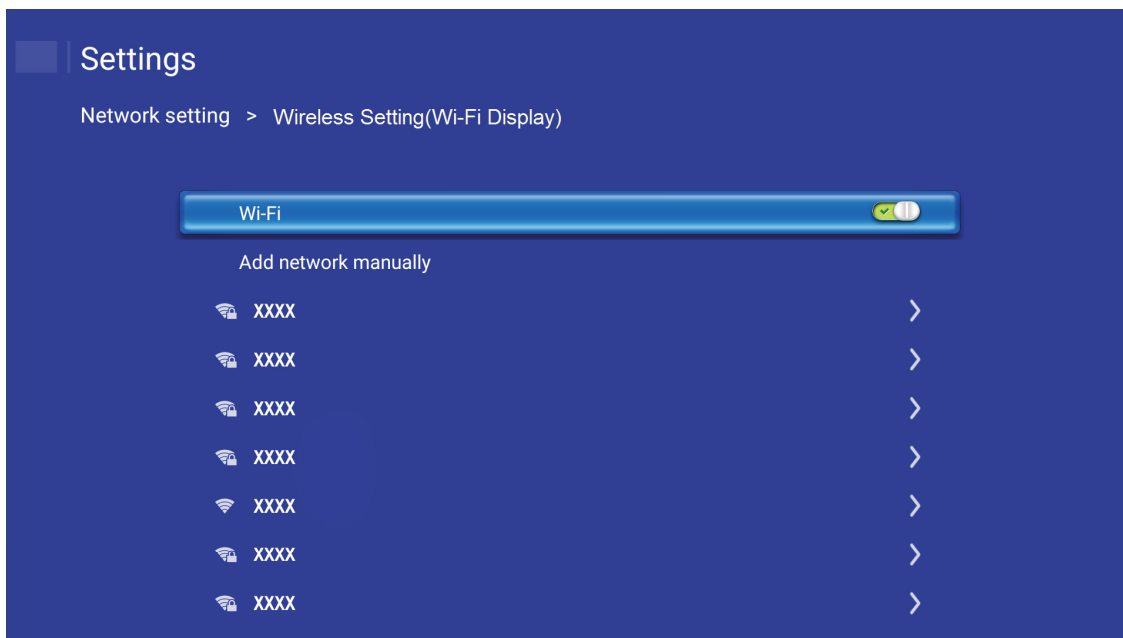

ANVÄNDA PROJEKTORN

LAN RJ45-funktion

För enkelhet och användarvänlighet, har projektorn flera olika nätverk och funktioner för fjärrhantering.

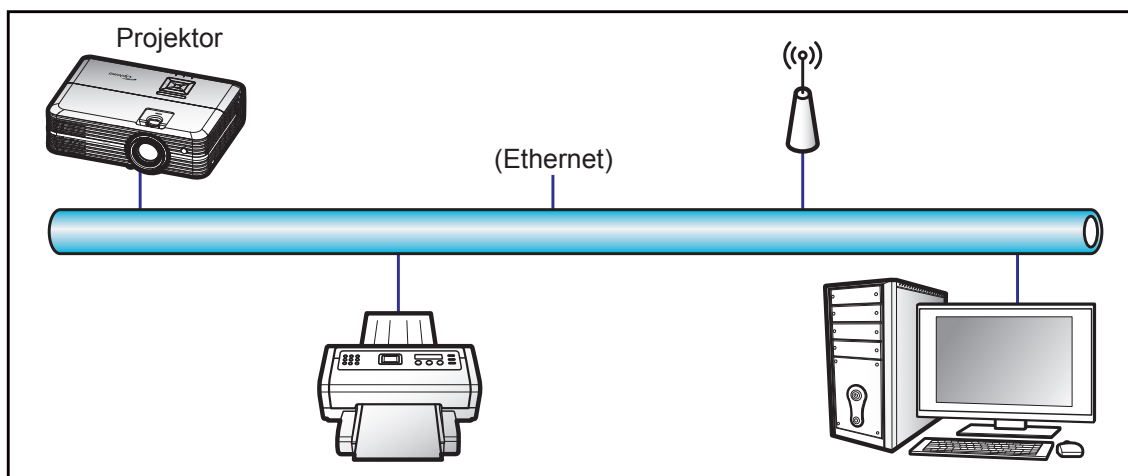

Funktioner för fast LAN-terminal

Den här projektorn kan kontrolleras genom att använda en bärbar dator eller annan extern enhet via LAN/RJ45-porten och är kompatibel med Crestron/Extron/AMX (identifiering av enheten)/PJLink.

- Crestron är ett registrerat varumärke som tillhör Crestron Electronics, Inc. i USA.
- Extron är ett registrerat varumärke som tillhör Extron Electronics, Inc. i USA.
- AMX är ett registrerat varumärke som tillhör AMX LLC i USA.
- PJLink tillämpas för varumärke och logotyp-registrering i Japan, USA och andra länder genom JBMIA.

Projektorn stöds av de angivna kommandona från Crestron Electronics controller och tillhörande programvara, till exempel RoomView®.

<http://www.crestron.com/>

Den här projektorn är kompatibel att ha stöd för Extron-enhet(er) som referens.

<http://www.extron.com/>

Den här projektorn stöds av AMX (Device Discovery).

<http://www.amx.com/>

Den här projektorn stöder alla kommandon av PJLink klass1 (Version 1.00).

<http://pjlink.jbmia.or.jp/english/>

För mer information om de olika typer av externa enheter som kan anslutas till LAN/RJ45-port och fjärrstyrning av projektorn, samt de kommandon som stöds för dessa externa enheter, kontakta Support-Service direkt.

ANVÄNDA PROJEKTORN

Ethernet-inställningar

Konfigurera nätverksparametrar.

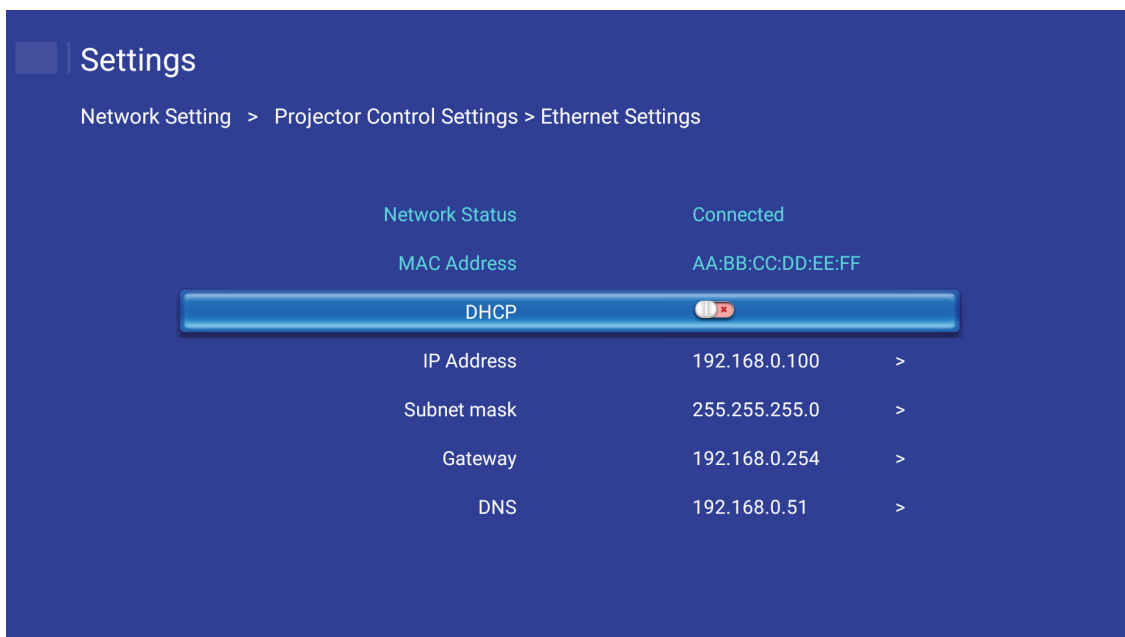

- DHCP: Av
- IP-adress: 192.168.0.100
- Subnetmask: 255.255.255.0
- Nätbrygga: 192.168.0.254
- DNS: 192.168.0.51

Trådlösa inställningar

Välj det trådlösa nätverket som du vill ansluta till för att styra projektorn trådlöst genom olika protokoll, inklusive Alexa.

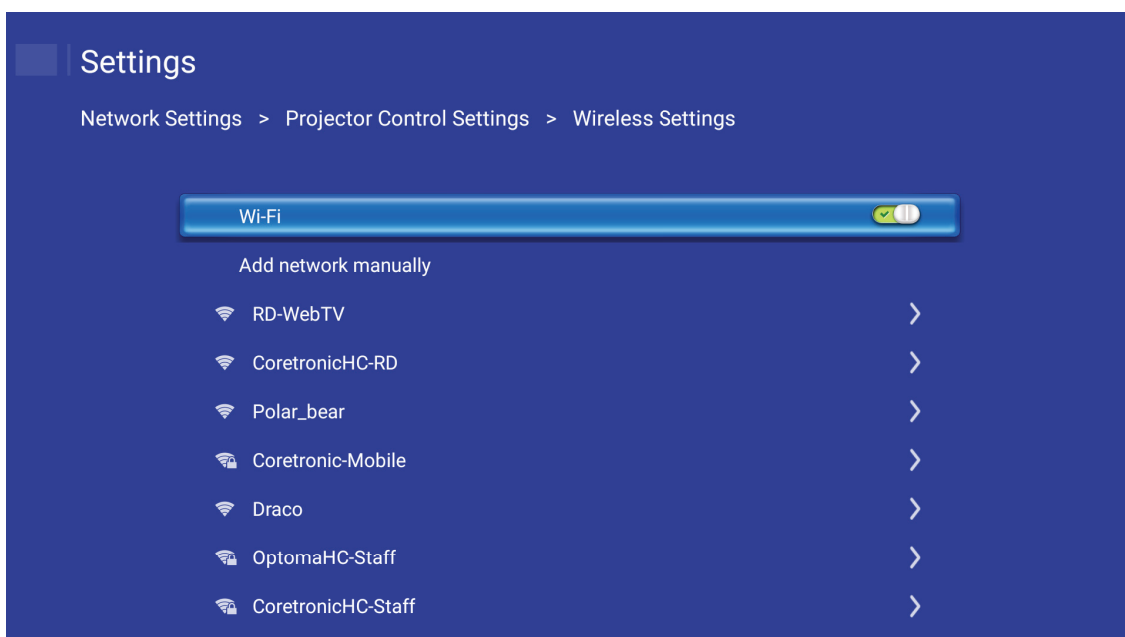

ANVÄNDA PROJEKTORN

Projektor kontrollfunktioner

Konfigurera hur du vill övervaka och styra din projektor över nätverket.

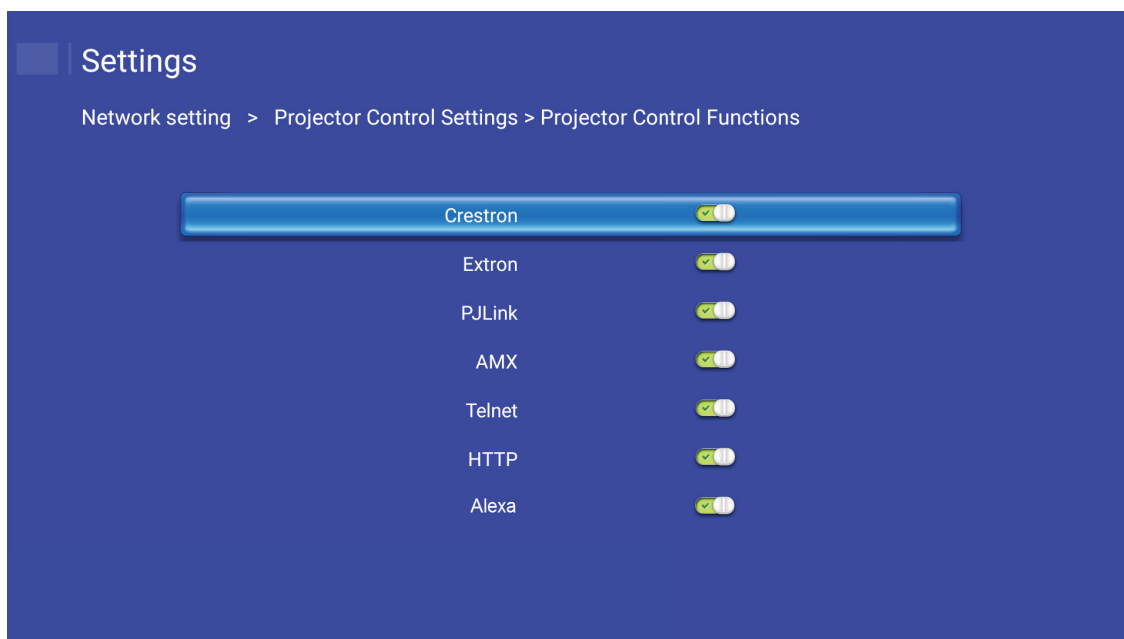

UNDERHÅLL

Byta ut lampan

Projektorn känner automatiskt av lampans livslängd. När lampans livslängd är slut visas ett varningsmeddelande på skärmen.

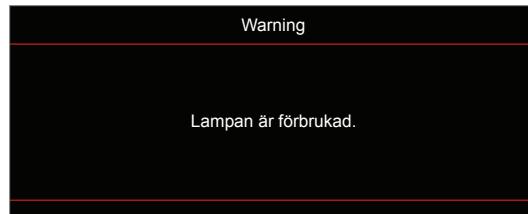

När du ser det här meddelandet, kontakta din lokala återförsäljare eller servicecenter för att byta ut lampan så snart som möjligt. Var noga med att projektorn har svalnat i minst 30 minuter innan du byter lampa.



Varning: Om projektorn är takmonterad, var försiktig när du öppnar åtkomstpanelen till lampan. Du rekommenderas att bära skyddsglasögon om du ska byta lampa i en takmonterad projektor. Var försiktig så att inga lösa föremål ramlar ut från projektorn.



Varning: Lamputrymmet är varmt! Låt projektorn svalna innan du byter lampa!



Varning: För att minska risken för personskada ska du inte tappa lampmodulen eller vidröra lampan. Lampan kan gå sönder och orsaka skada om den tappas.

UNDERHÅLL

Byte av lampa (forts.)

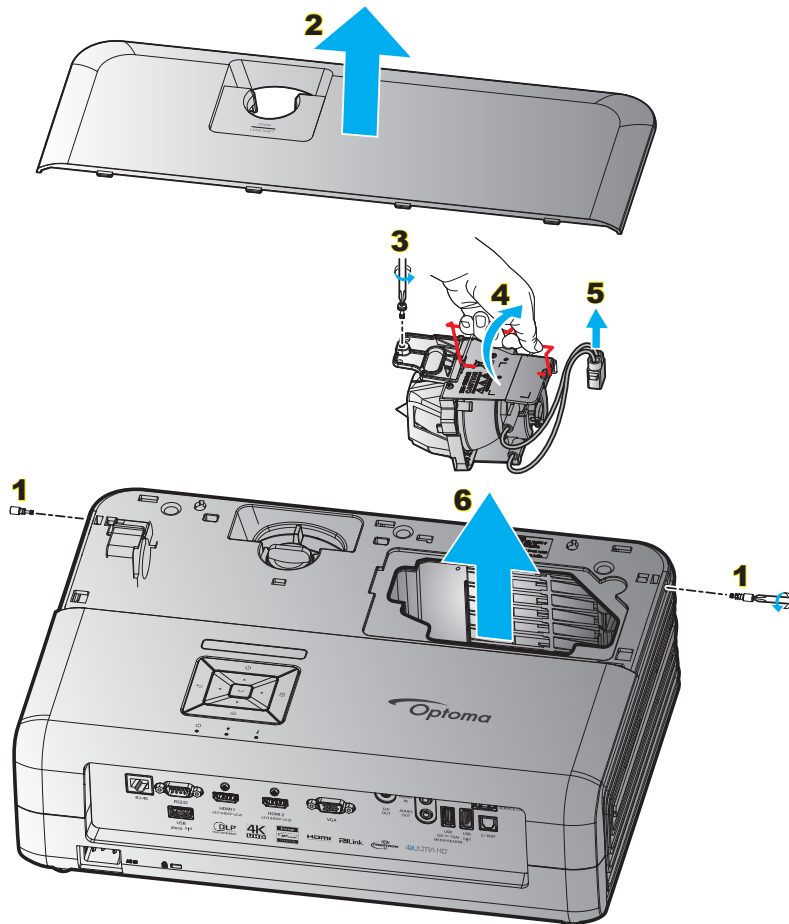

Procedur:

1. Stäng av strömmen till projektorn genom att trycka på "⏻" på projektorns knappsats eller fjärrkontrollen.
2. Låt projektorn svalna i minst 30 minuter.
3. Koppla ur strömsladden.
4. Ta bort de två skruvarna för den övre luckan. **1**
5. Ta bort den övre luckan. **2**
6. Ta bort skruven på lammodulen. **3**
7. Lyft upp lampans handtag. **4**
8. Ta ut lampkabeln. **5**
9. Ta försiktigt ut lammodulen. **6**
10. För att byta ut lammodulen gör du föregående steg i omvänd ordning.
11. Slå på projektorn och återställ lampans timer.
12. Lampåterställning: (i) Tryck på "Meny" → (ii) Välj "Projektorinställningar" → (iii) Välj "Lampinställning" → (iv) Välj "Lampåterställning" → (v) Välj "Ja".

Observera:

- Projektorn kan inte slås på om lamplocket inte har satts tillbaka på projektorn.
- Rör inte vid någon av lampans glasdelar. Handfett kan få lampan att splittras. Rengör lammodulen med en torr trasa om den vidrörts av misstag.

UNDERHÅLL

Montera och rengöra dammfiltret

Montera dammfiltret

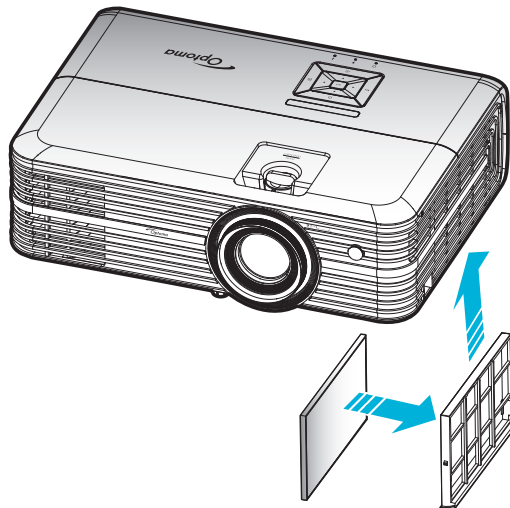

Observera: Dammfiler krävs endast/medföljer i utvalda regioner med mycket damm.

Rengöra dammfiltret

Vi rekommenderar att du rengör dammfiltret var tredje månad. Rengör det mer ofta om projektorn används i en dammig miljö.

Procedur:

1. Stäng av strömmen till projektorn genom att trycka på "⏻" på projektorns knappsats eller fjärrkontrollen.
2. Koppla ur strömsladden.
3. Dra dammfilterutrymmet nedåt för att ta bort det från botten av projektorn. **1**
4. Ta försiktigt bort luftfiltret. Därefter rengör eller byt ut dammfiltret. **2**
5. För att montera dammfiltret gör du föregående steg i omvänd ordning.

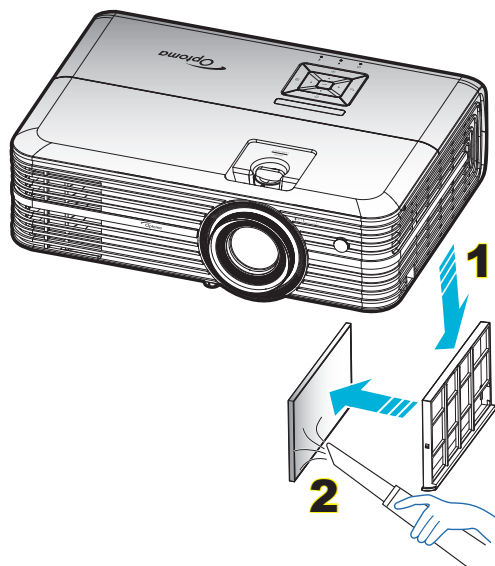

YTTERLIGARE INFORMATION

Kompatibla upplösningar

Digital (HDMI 1.4)

Ursprunglig upplösning: 1920 x 1080 @ 60Hz

Etablerad timing	Standardtiming	Descriptor Timing	Videoläge som stöds	Detaljtiming
720 x 400 @ 70Hz	1280 x 720 @ 60Hz	1920 x 1080 @ 60Hz (standard)	720 x 480i @ 60Hz 16:9	1920 x 1080p @ 60Hz
640 x 480 @ 60Hz	1280 x 800 @ 60Hz		720 x 480p @ 60Hz 4:3	
640 x 480 @ 67Hz	1280 x 1024 @ 60Hz		720 x 480p @ 60Hz 16:9	
640 x 480 @ 72Hz	1920 x 1200 @ 60Hz (minskad)		720 x 576i @ 50Hz 16:9	
640 x 480 @ 75Hz	1366 x 768 @ 60Hz		720 x 576p @ 50Hz 4:3	
800 x 600 @ 56Hz			720 x 576p @ 50Hz 16:9	
800 x 600 @ 60Hz			1280 x 720p @ 60Hz 16:9	
800 x 600 @ 72Hz			1280 x 720p @ 50Hz 16:9	
800 x 600 @ 75Hz			1920 x 1080i @ 60Hz 16:9	
832 x 624 @ 75Hz			1920 x 1080i @ 50Hz 16:9	
1024 x 768 @ 60Hz			1920 x 1080p @ 60Hz 16:9	
1024 x 768 @ 70Hz			1920 x 1080p @ 50Hz 16:9	
1024 x 768 @ 75Hz			1920 x 1080p @ 24Hz 16:9	
1280 x 1024 @ 75Hz			3840 x 2160 @ 24Hz	
1152 x 870 @ 75Hz			3840 x 2160 @ 25Hz	
			3840 x 2160 @ 30Hz	
			4096 x 2160 @ 24Hz	

Digital (HDMI 2.0)

Ursprunglig upplösning: 1920 x 1080 @ 60Hz

B0/Etablerad timing	B0/Standard timing	B1/Videoläge	B1/Detailerad timing
720 x 400 @ 70Hz	1280 x 720 @ 60Hz	720 x 480i @ 60Hz 16:9	1920 x 1080p @ 60Hz
640 x 480 @ 60Hz	1280 x 800 @ 60Hz	720 x 480p @ 60Hz 4:3	
640 x 480 @ 67Hz	1280 x 1024 @ 60Hz	720 x 480p @ 60Hz 16:9	
640 x 480 @ 72Hz	1920 x 1200 @ 60Hz (minskad)	720 x 576i @ 50Hz 16:9	
640 x 480 @ 75Hz	1366 x 768 @ 60Hz	720 x 576p @ 50Hz 4:3	
800 x 600 @ 56Hz		720 x 576p @ 50Hz 16:9	
800 x 600 @ 60Hz		1280 x 720p @ 60Hz 16:9	
800 x 600 @ 72Hz		1280 x 720p @ 50Hz 16:9	
800 x 600 @ 75Hz		1920 x 1080i @ 60Hz 16:9	
832 x 624 @ 75Hz		1920 x 1080i @ 50Hz 16:9	
1024 x 768 @ 60Hz		1920 x 1080p @ 60Hz 16:9	
1024 x 768 @ 70Hz		1920 x 1080p @ 50Hz 16:9	
1024 x 768 @ 75Hz		1920 x 1080p @ 24Hz 16:9	
1280 x 1024 @ 75Hz		3840 x 2160 @ 24Hz	
1152 x 870 @ 75Hz		3840 x 2160 @ 25Hz	
		3840 x 2160 @ 30Hz	
		3840 x 2160 @ 50Hz	
		3840 x 2160 @ 60Hz	
		4096 x 2160 @ 24Hz	
		4096 x 2160 @ 25Hz	
		4096 x 2160 @ 30Hz	

YTTERLIGARE INFORMATION

B0/Etablerad timing	B0/Standard timing	B1/Videoläge	B1/Detaljerad timing
		4096 x 2160 @ 50Hz	
		4096 x 2160 @ 60Hz	

Observera: Stöder 1920 x 1080 @ 50Hz.

Analog

Ursprunglig upplösning: 1920 x 1080 @ 60Hz

B0/Etablerad timing	B0/Standard timing	B0/Detaljerad timing	B1/Detaljerad timing
720 x 400 @ 70Hz	1280 x 720 @ 60Hz	1920 x 1080 @ 60Hz (standard)	1366 x 768 @ 60Hz
640 x 480 @ 60Hz	1280 x 800 @ 60Hz		
640 x 480 @ 67Hz	1280 x 1024 @ 60Hz		
640 x 480 @ 72Hz	1400 x 1050 @ 60Hz		
640 x 480 @ 75Hz	1600 x 1200 @ 60Hz		
800 x 600 @ 56Hz			
800 x 600 @ 60Hz			
800 x 600 @ 72Hz			
800 x 600 @ 75Hz			
832 x 624 @ 75Hz			
1024 x 768 @ 60Hz			
1024 x 768 @ 70Hz			
1024 x 768 @ 75Hz			
1280 x 1024 @ 75Hz			
1152 x 870 @ 75Hz			

Observera: Stöder 1920 x 1080 @ 50Hz.

YTTERLIGARE INFORMATION

Bildstorlek och projektionsavstånd

Diagonal längd (tum) storlek på 16:9-skärm	Skärmstorlek B x H				Projektionsavstånd (D)				Förskjutning (HD)	
	(m)		(tum)		(m)		(fot)		(m)	(fot)
	Bredd	Höjd	Bredd	Höjd	Bred	Tele	Bred	Tele		
30	0,66	0,37	25,97	14,61	-	1,05	-	3,44	0,02	0,07
40	0,89	0,50	34,86	19,61	1,07	1,41	3,51	4,62	0,03	0,09
60	1,33	0,75	52,29	29,42	1,61	2,11	5,27	6,93	0,04	0,13
70	1,55	0,87	61,01	34,32	1,88	2,46	6,15	8,08	0,05	0,16
80	1,77	1,00	69,73	39,22	2,14	2,82	7,03	9,23	0,05	0,18
90	1,99	1,12	78,44	44,12	2,41	3,17	7,91	10,39	0,06	0,20
100	2,21	1,25	87,16	49,03	2,68	3,52	8,78	11,54	0,07	0,22
120	2,66	1,49	104,59	58,83	3,21	4,22	10,54	13,85	0,08	0,27
150	3,32	1,87	130,74	73,54	4,02	5,28	13,18	17,31	0,10	0,34
180	3,98	2,24	156,88	88,25	4,82	6,34	15,81	20,78	0,12	0,40
200	4,43	2,49	174,32	98,05	5,36	7,04	17,57	23,08	0,14	0,45
250	5,53	3,11	217,89	122,57	6,70	8,80	21,96	28,85	0,17	0,56
300,6	6,65	3,74	262,00	147,37	8,05	-	26,40	-	0,21	0,68

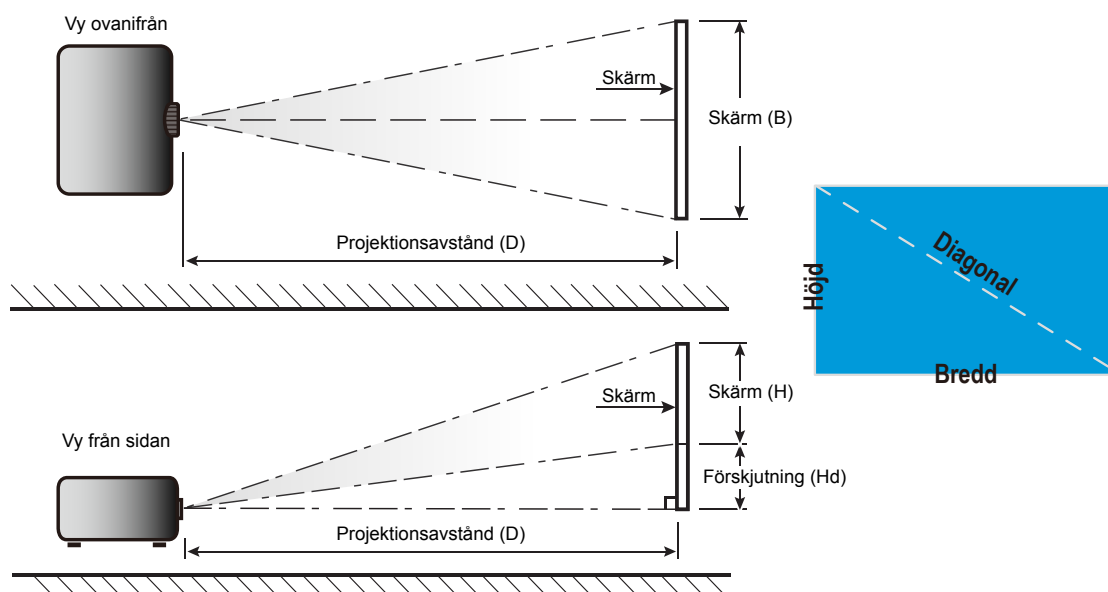

YTTERLIGARE INFORMATION

Projektordimensioner och takmontering

1. För att förhindra skada på din projektor, använd Optomas takmonteringspaket.
2. Om du vill använda en takmonteringssats från tredje part, kontrollera att skruvarna som används för att montera ett fäste vid projektorn uppfyller följande specifikationer:
 - Skruvtyp: M4*3
 - Min. skruvlängd: 10mm

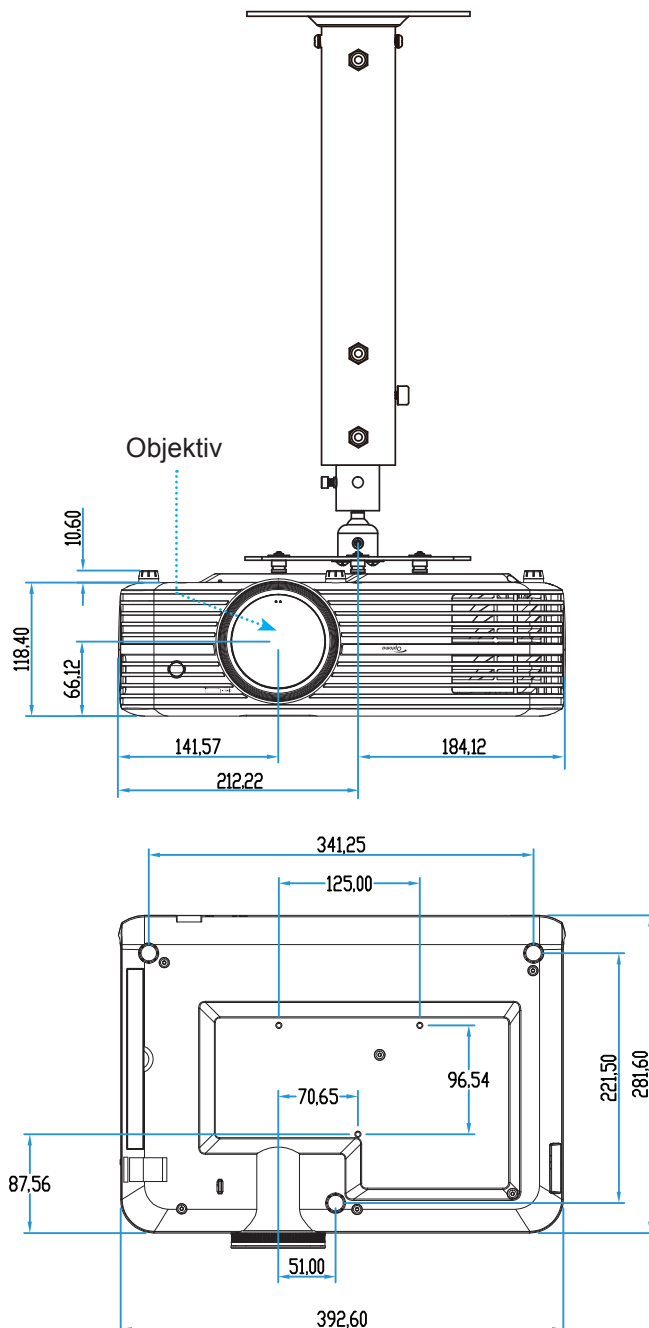

Observera: Observera att skada som uppstår från felaktig installation kommer att upphäva garantin.



Varning!

- Om du köper takmonteringssats från annat företag, se till att skruvarna är av rätt storlek. Skruvstorleken kan variera beroende på monteringsplattans tjocklek.
- Se till att lämna ett avstånd på minst 10 cm mellan taket och projektorns undersida.
- Undvik att placera projektorn nära en värmekälla.

YTTERLIGARE INFORMATION

IR-fjärrkontrollkoder



Nyckel	Knappnr	MTX.	Format	Data0	Data1	Data2	Data3	Beskrivning	
Ström på/ av		K12	04	F1	32	CD	71	8E	Se avsnittet "Slå på/stänga av projektorn" på sidan 18.
Signallås		K3	11	F1	32	CD	18	E7	Tryck på för att välja en ingångssignal.
Hem		K13	03	F1	32	CD	92	6D	Tryck på för att återgå till hemskärmen.
Meny		K8	17	F1	32	CD	0E	F1	Tryck på för att öppna skärmmenyn (OSD). För att avsluta skärmmenyn, tryck på igen.
Återgå		K4	10	F1	32	CD	86	79	Tryck på för att återgå till föregående sida.
Upp		K7	18	F2	32	CD	11	EE	Använd för att välja alternativ eller göra ändringar i ditt val.
Vänster		K14	02	F2	32	CD	10	EF	
Höger		K5	09	F2	32	CD	12	ED	
Ned		K2	19	F2	32	CD	14	EB	
Enter	Enter	K9	16	F1	32	CD	0F	F0	Bekräfta ditt menyval.
Tyst		K15	01	F1	32	CD	52	AD	Tryck på för att stänga av/slå på projektorns inbyggda högtalare.
Bild läge		K10	15	F1	32	CD	91	6E	Tryck på för att visa menyn Bildläge. För att avsluta menyn Bildläge, tryck på igen.
Alternativ		K6	08	F1	32	CD	25	DA	Tryck på för att konfigurera Smart TV-inställningarna.
Volym -		K11	12	F2	32	CD	0C	F3	Tryck på för att sänka volymen.
Volym +		K1	05	F2	32	CD	09	F6	Tryck på för att höja volymen.

YTTERLIGARE INFORMATION

Felsökning

Om du upplever problem med din projektor, se följande information. Om ett problem kvarstår ska du ta kontakt med din lokala återförsäljare eller servicecenter.

Bildproblem



Ingen bild syns på skärmen

- Var noga med att alla kablar och strömanslutningar är korrekt och säkert anslutna enligt beskrivning i avsnittet "Installation".
- Var noga med att pins på kontakterna inte är böjda eller trasiga.
- Kontrollera om projektorlampan har installerats säkert. Se avsnittet "Byta ut lampan" på sidan 52-53.
- Kontrollera att funktionen "Tyst" inte är på.



Bilden är inte i fokus

- Justera fokuseringsringen på projektorlinsen. Se sidan 16.
- Se till att projektionsskärmen är inom det avstånd som krävs av projektorn. (Se sidan 57).



Bilden sträcks ut när den visar 16:9 DVD-titel

- När du spelar anamorfisk DVD eller 16:9 DVD visar projektorn den bästa bilden i 16: 9-formatet på projektorsidan.
- Om du spelar 4:3-format DVD-titel ska du ändra formatet till 4:3 i projektor-OSD.
- Ställ in visningsformatet som 16:9 (wide) aspect ratio-typ på din DVD-spelare.



Bilden är för liten eller för stor

- Justera zoomspaken på ovansidan av projektorn.
- Flytta projektorn närmare eller längre bort från skärmen.
- Tryck på "Meny" på projektorpanelen och gå till "Visningsinställningar-->Aspect Ratio". Prova de olika inställningarna.



Bilden har sluttande sidor:

- Om möjligt flyttar du på projektorn så att den är centrerad på skärmen och nedanför den understa kanten på skärmen.



Bilden är spegelvänd

- Välj "Projektorinställningar-->Projiceringsläge" från OSD:n och justera projiceringsriktningen.



Suddig dubbelbild

- Se till att "Bild läge" inte är 3D för att undvika att normal 2D-bild visas som suddig dubbelbild.

YTTERLIGARE INFORMATION

Två bilder i sida-vid-sida-formatet

- Ställ in "3D" --> "3D-Format" till "SBS".

Andra problem

Projektorn svarar inte på kontrollerna

- Om möjligt ska du stänga av projektor och koppla från strömsladden, samt vänta minst 20 sekunder innan strömmen ansluts igen.

Lampan brinner ut eller avger ett poppande ljud

- När lampan når slutet av sin livslängd kommer den att brinna ut och avge ett högt poppande ljud. Om detta inträffar kommer inte projektorn att slås på igen förrän lampmodulen har bytts ut. För att byta ut lampan, följ procedurerna i avsnittet "Byta ut lampan" på sidan 52-53.

Fjärrkontrollproblem

Om fjärrkontrollen inte fungerar

- Kontrollera att vinkeln för fjärrkontrollen är riktad inom $\pm 15^\circ$ (horisontellt) och $\pm 10^\circ$ (vertikalt) mot IR-mottagaren på projektorn.
- Kontrollera att det inte finns några hinder mellan fjärrkontrollen och projektorn. Flytta inom 7 m från projektorn.
- Kontrollera att batteriet är korrekt monterat.
- Byt ut batteriet om det är förbrukat.

YTTERLIGARE INFORMATION

Varningsindikatorer

När varningslamporna (se nedan) tänds eller blinkar, kommer projektorn automatiskt att stängas av:

- "LAMP"-indikatorn lyser röd och om "På/Standby"-indikatorn blinkar gult.
- "TEMP"-indikatorn lyser röd och om "På/Standby"-indikatorn blinkar rött. Detta indikerar att projektorn är överhettad. Under normala förhållanden kan projektorn slås på igen.
- "TEMP"-indikatorn blinkar rött och om "På/Standby"-indikatorn blinkar rött.

Koppla ifrån strömsladden från projektorn, vänta 30 sekunder och försök igen. Om varningsindikatorn lyser igen eller blonkar, kontakta ditt närmaste servicecenter för hjälp.

Indikatorlampans meddelanden

Message	På/Standby LED		Temperaturlysdiod	Lamplysdiod
	(Röd)	(Blå)	(Röd)	(Röd)
Standbystatus (Ingångsnätssladd)	Fast sken			
Ström på (uppvärmning)		Blinkande (0,5 sek. av / 0,5 sek. på)		
Sätta på och Lamplyste		Fast sken		
Stänger av (kallnar)		Blinkande (0,5 sek. av/0,5 sek. på). Tillbaka till fast rött sken när kylfläkten stängs av.		
Fel (lampfel)	Blinkande			Fast sken
Fel (fläktfel)	Blinkande		Blinkande	
Fel (Över Temp.)	Blinkande		Fast sken	
Standbystatus (Inbränning)		Blinkande		
Inbränning (Uppvärmning)		Blinkande		
Inbränning (Kallnar)		Blinkande		
Bränna in (lampbelysning)		Blinkande (3 sek. på/1 sek. av)		
Bränna in (lampan av)		Blinkande (1 sek. på/3 sek. av)		

YTTERLIGARE INFORMATION

- Stänga av:



- Temp varning:

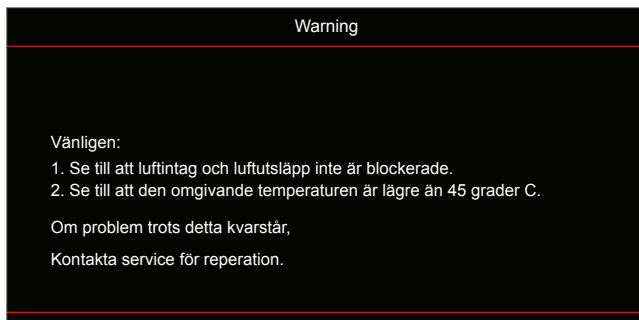

- Lampvarning:



- Fel på fläkten:

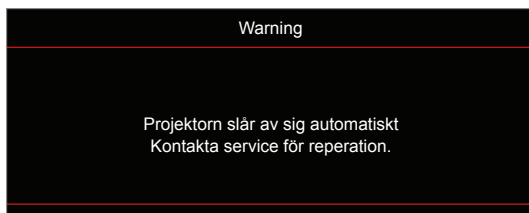

- Stäng av-varning:

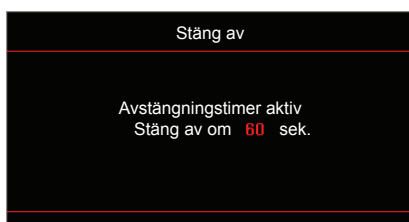

YTTERLIGARE INFORMATION

Specifikationer

Optisk	Beskrivning
Maximal upplösning	- Grafik upp till 2160p@60Hz - Maximal upplösning: HDMI1 (2.0): 2160p@60Hz HDMI2 (2.0): 2160p@60Hz
Ursprunglig upplösning	(utan ställdon) 1920x1080
Objektiv	Manuell zoom och manuell fokus
Bildstorlek (diagonalt)	34,1"~302,4", optimerad @ bred 82" (2,2 m)
Projektionsavstånd	1,2~8,1 m, optimerad @ 1,61 m

Elektrisk	Beskrivning
Ingångar	- HDMI V2.0 x2 - VGA IN - Ljud in 3,5 mm - USB-A x2 (1 för service, 1 för Alexa) - USB3.0 (för 5V PWR 1,5A eller USB/Wi-Fi-dongel) - USB2.0 - RS232C hane (9 stifts d-sub) - RJ-45 (stödjer webbstyrning)
Utgångar	- Ljud ut 3,5 mm - SPDIF ut - 12V utlösare (3,5 mm kontakt)
Färgåtergivning	1073,4 miljoner färger
Avsökningfrekvens	Horisontell avsökningfrekvens: 15.375 ~ 91.146 KHz Vertikal avsökningfrekvens: 24 ~ 85 Hz (120 Hz för projektor med 3D-funktion)
Inbyggd högtalare	2 x 5W högtalare
Strömförsörjning	100 - 240V ±10 %, AC 50/60 Hz
Inström	3,8A-1,0 A

Mekanik	Beskrivning
Placering vid installation	Front, bak, tak - front, bak - övre
Mått (B x D x H)	- 392,6 x 281,6 x 118,4 mm (utan fötter) - 392,6 x 281,6 x 129 mm (med fötter)
Vikt	6,5 ± 0,5 kg
Miljöförhållanden	Drivs i 5 ~ 40 °C, 10 % till 85 % fuktighet (icke-kondenserande)

Observera: Alla specifikationer kan komma att ändras utan föregående meddelande.

YTTERLIGARE INFORMATION

Ställa in Alexa



För att konfigurera och länka din Alexa Projector, skanna QR-koden eller besök webbadressen:
<https://www.optoma.com/support/download>



YTTERLIGARE INFORMATION

Globala Optoma-kontor

För service eller support, vänligen kontakta ditt lokala kontor.



USA

3178 Laurelview Ct.
Fremont, CA 94538, USA
www.optomausa.com

 888-289-6786
 510-897-8601
 services@optoma.com



Kanada

3178 Laurelview Ct.
Fremont, CA 94538, USA
www.optomausa.com

 888-289-6786
 510-897-8601
 services@optoma.com

Latinamerika

3178 Laurelview Ct.
Fremont, CA 94538, USA
www.optomausa.com

 888-289-6786
 510-897-8601
 services@optoma.com



Europa

Unit 1, Network 41, Bourne End Mills,
Hemel Hempstead, Herts,
HP1 2UJ, United Kingdom
www.optoma.eu
Service Tel: +44 (0)1923 691865

 +44 (0) 1923 691 800
 +44 (0) 1923 691 888
 service@tsc-europe.com



Benelux BV

Randstad 22-123
1316 BW Almere
The Netherlands
www.optoma.nl

 +31 (0) 36 820 0252
 +31 (0) 36 548 9052



Frankrike

Bâtiment E
81-83 avenue Edouard Vaillant
92100 Boulogne Billancourt, France

 +33 1 41 46 12 20
 +33 1 41 46 94 35
 savoptoma@optoma.fr



Spain

C/ José Hierro,36 Of. 1C
28522 Rivas VaciaMadrid,
Spain

 +34 91 499 06 06
 +34 91 670 08 32



Tyskland

Wiesenstrasse 21 W
D40549 Düsseldorf,
Germany

 +49 (0) 211 506 6670
 +49 (0) 211 506 66799
 info@optoma.de

Skandinavien



Lerpeveien 25
3040 Drammen
Norway

 +47 32 98 89 90
 +47 32 98 89 99
 info@optoma.no

PO.BOX 9515
3038 Drammen
Norway

Sydkorea

WOOMI TECH.CO.,LTD.
4F, Minu Bldg.33-14, Kangnam-Ku,
Seoul,135-815, KOREA
korea.optoma.com

 +82+2+34430004
 +82+2+34430005



Japan

東京都足立区綾瀬3-25-18
株式会社オーエス
コンタクトセンター:0120-380-495

 info@os-worldwide.com
www.os-worldwide.com



Taiwan

12F., No.213, Sec. 3, Beixin Rd.,
Xindian Dist., New Taipei City 231,
Taiwan, R.O.C.
www.optoma.com.tw

 +886-2-8911-8600
 +886-2-8911-6550
 services@optoma.com.tw
asia.optoma.com



Hong Kong

Unit A, 27/F Dragon Centre,
79 Wing Hong Street,
Cheung Sha Wan,
Kowloon, Hong Kong

 +852-2396-8968
 +852-2370-1222
www.optoma.com.hk

Kina

5F, No. 1205, Kaixuan Rd.,
Changning District
Shanghai, 200052, China

 +86-21-62947376
 +86-21-62947375
www.optoma.com.cn



P/N:36.7CM08G001-A