

โปรเจคเตอร์ DLP®

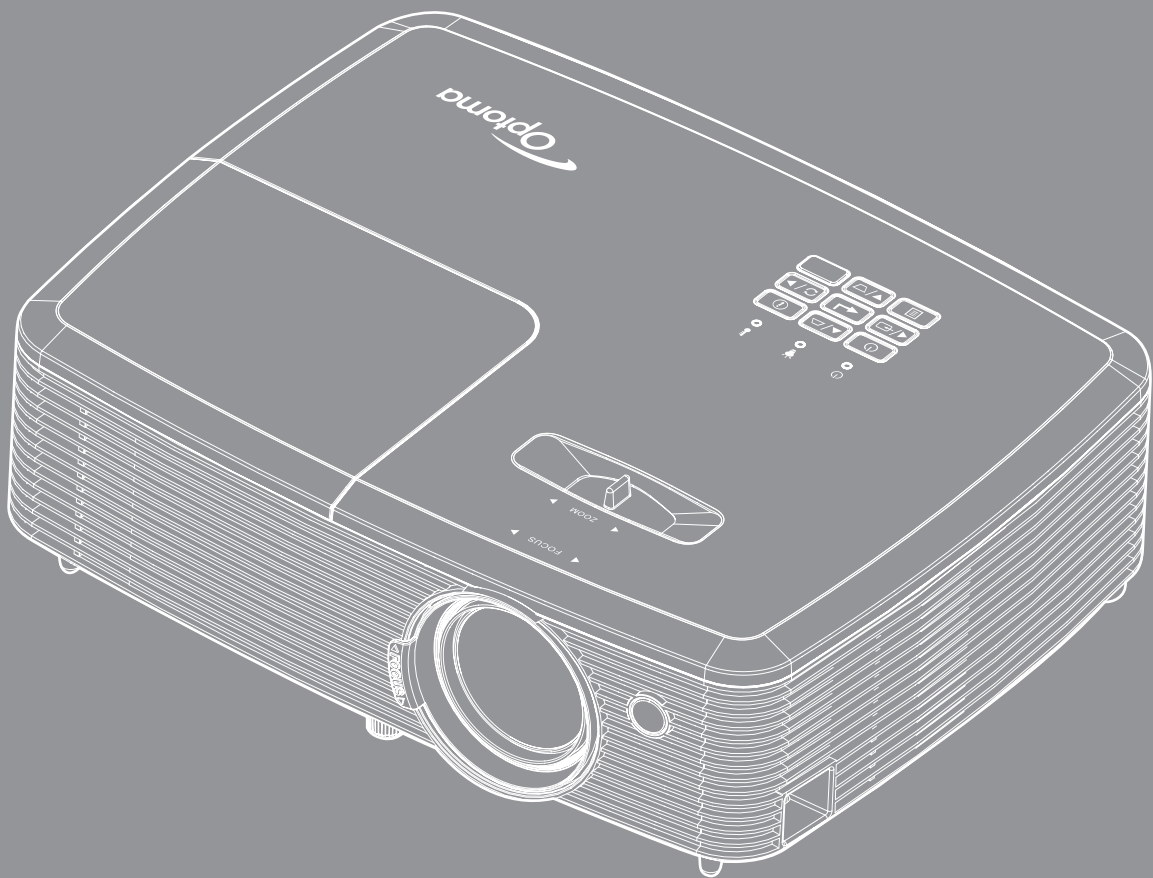

สารบัญ

ความปลอดภัย	4
ขั้นตอนเพื่อความปลอดภัยที่สำคัญ	4
ข้อมูลเพื่อความปลอดภัย 3D.....	5
ลิขสิทธิ์	6
ข้อความปฏิเสธความรับผิดชอบ	6
การจดจำได้ถึงเครื่องหมายการค้า	6
FCC.....	7
การประกาศความสอดคล้องสำหรับประเทศกลุ่ม EU	7
WEEE.....	7
บทนำ	8
สิ่งต่างๆ ในบรรจุภัณฑ์	8
อุปกรณ์เสริมมาตรฐาน	8
อุปกรณ์เสริม.....	8
ภาพรวมของผลิตภัณฑ์	9
การเชื่อมต่อ	10
ปุ่มกด	12
รีโมทคอนโทรล 1.....	13
รีโมทคอนโทรล 2.....	14
การติดตั้ง.....	15
การติดตั้งโปรเจคเตอร์	15
การปรับภาพที่ฉาย	19
การใช้งานโปรเจ็กเตอร์.....	22
การเปิด/ปิดโปรเจคเตอร์	22
การเลือกแหล่งสัญญาณเข้า	23
เมนูนำทางและคุณลักษณะพิเศษ	24
ผังเมนูการแสดงผลบนหน้าจอ (ประเภท 1)	25
ผังเมนูการแสดงผลบนหน้าจอ (ประเภท 2)	33
แสดงเมนูตั้งค่าภาพ.....	42
เมนูแสดง 3D.....	44
แสดงเมนูอัตราส่วน	44
แสดงเมนูรูปแบบขอบ	48
แสดงเมนูซูม.....	48
แสดงเมนูการย้ายภาพ	48
แสดงเมนูแก้ภาพบิดเบี้ยว	48
เมนูปิดเสียง.....	49
เมนูปรับระดับเสียง	49
เมนูเสียงขาเข้าในระบบเสียง (ประเภท 2)	49
ตั้งค่าเมนูการฉาย.....	49
ตั้งค่าเมนูขนาดหน้าจอ.....	49
ตั้งค่าเมนูการตั้งค่าหลอดไฟ.....	49

ตั้งค่าเมนูการตั้งค่าแผ่นกรอง.....	50
ตั้งค่าเมนูเปิดปิดเครื่อง.....	50
เมนูการตั้งค่าการรักษาความปลอดภัย	51
เมนู HDMI link settings.....	51
ตั้งค่าเมนูรูปแบบการทดสอบ	52
ตั้งค่าเมนูการตั้งคาร์ิโอท	52
ตั้งค่าเมนู ID โปรเจกเตอร์.....	52
ตั้งค่าเมนูตัวเลือก	52
ตั้งเมนูรีเซ็ต.....	53
เมนูเครือข่าย LAN.....	54
เมนูควบคุมเครือข่าย.....	55
เมนูการตั้งค่าการควบคุมเครือข่าย	56
เมนูข้อมูล (ประเภท 1).....	61
เมนูข้อมูล (ประเภท 2).....	61



การบำรุงรักษา.....62

การเปลี่ยนหลอด	62
การติดตั้งและการทำความสะอาดตัวกรองฝุ่น	64

ข้อมูลเพิ่มเติม.....65

ความละเอียดที่ใช้งานได้.....	65
ขนาดภาพและระยะห่างของโปรเจคเตอร์	68
ขนาดของเครื่องโปรเจคเตอร์และการติดตั้งกับเพดาน	72
รีโมทคอนโทรลอินฟราเรด 1 โค้ด.....	73
รีโมทคอนโทรลอินฟราเรด 2 โค้ด.....	75
การแก้ไขปัญหา	77
ไฟแสดงสถานะการเตือน.....	78
ข้อมูลจำเพาะ.....	81
สำนักงานทั่วโลกของ Optoma.....	82

ความปลอดภัย

	<p>สัญลักษณ์รูปสายฟ้าที่มีลูกศรอยู่ภายในสามเหลี่ยมด้านเท่า มีไว้เพื่อเตือนให้ผู้ใช้ทราบว่า ผลิตภัณฑ์นี้มี "แรงดันไฟฟ้า ที่มีอันตราย" ซึ่งไม่มีฉนวนหุ้มอยู่ในผลิตภัณฑ์ ซึ่งอาจมีขนาด เพียงพอที่จะทำให้เกิดความเสี่ยงที่จะเกิดไฟฟ้าช็อตในบุคคลได้</p>
	<p>เครื่องหมายตกใจภายในสามเหลี่ยมด้านเท่า มีไว้เพื่อเตือนให้ผู้ใช้ทราบถึงขั้นตอนการทำงาน และการบำรุงรักษา (ซ่อมแซม) ที่สำคัญในคู่มือที่มาพร้อมกับ ผลิตภัณฑ์</p>

โปรดปฏิบัติตามคำเตือน ข้อควรระวัง และการบำรุง รักษาทั้งหมดที่แนะนำในคู่มือผู้ใช้

ขั้นตอนเพื่อความปลอดภัยที่สำคัญ

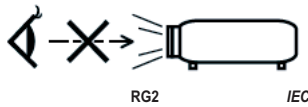

- อย่าจ้องมองเข้าไปในลำแสง RG2 เนื่องจากเป็นแหล่งกำเนิดแสงที่สว่าง อย่าจ้องมองเข้าไปในลำแสงโดยตรง RG2 IEC 62471-5:2015
- อย่าปิดกั้นช่องเปิดสำหรับระบายอากาศใดๆ เพื่อให้มั่นใจถึงการทำงานที่เหมาะสมของโปรเจคเตอร์ และเพื่อป้องกันไม่ให้เครื่องร้อนเกินไป แนะนำให้ติดตั้งโปรเจคเตอร์ในตำแหน่งที่ไม่มีการปิดกั้นการระบายอากาศ ตัวอย่างเช่น อย่าวางโปรเจคเตอร์บนโต๊ะกาแฟที่มีของอยู่เต็ม โขฟา เตียง ฯลฯ อย่าวางโปรเจคเตอร์ในตู้ เช่น ตู้หนังสือหรือตู้ที่มีอากาศไหลผ่านจำกัด
- เพื่อลดความเสี่ยงของเหตุไฟไหม้ และ/หรือไฟฟ้าช็อต อย่าให้โปรเจคเตอร์ถูกฝนหรือความชื้น อย่าติดตั้งใกล้แหล่งกำเนิดความร้อน เช่น หม้อน้ำ เครื่องทำความร้อน เตารีด หรือ อุปกรณ์อื่นๆ เช่น แอมป์ไฟฟ้ายที่ปลดปล่อยความร้อนออกมา
- อย่าให้วัตถุหรือของเหลวเข้าไปในเครื่องโปรเจคเตอร์ สิ่งเหล่านี้อาจสัมผัสจุดที่มีแรงดันไฟฟ้าที่มีอันตราย และลัดวงจรชิ้นส่วน ซึ่งอาจเป็นผลให้เกิดไฟไหม้หรือไฟฟ้าช็อต
- ใช้ภายใต้เงื่อนไขต่อไปนี้:
 - ในสภาพแวดล้อมที่ร้อนจัด เย็นจัด หรือชื้น
 - (i) ให้แน่ใจว่าอุณหภูมิสภาพแวดล้อมอยู่ระหว่าง 5°C - 40°C
 - (ii) ความชื้นสัมพัทธ์เป็น 10% ~ 85%
 - ในบริเวณที่อาจสัมผัสกับฝุ่นและสิ่งสกปรกในปริมาณมาก
 - ใกล้เครื่องใช้ใดๆ ที่สร้างสนามแม่เหล็กพลังงานสูง
 - ถูกแสงแดดโดยตรง
- อย่าใช้โปรเจคเตอร์ในบริเวณที่มีก๊าซที่ติดไฟได้หรือก๊าซที่สามารถระเบิดได้ หลอดไฟภายในโปรเจคเตอร์จะร้อนมากในระหว่างการใช้งาน และก๊าซอาจติดไฟและเป็นผลให้เกิดไฟไหม้ได้
- อย่าใช้เครื่อง ถ้าเครื่องเสียหายหรือผิดปกติ ความเสียหาย/ผิดปกติทางกายภาพมีลักษณะดังนี้ (แต่ไม่จำกัดอยู่เพียง):
 - เครื่องตกพื้น
 - สายเพาเวอร์ชำพพลาย หรือปลั๊กเสียหาย
 - ของเหลวหกลงบนโปรเจคเตอร์
 - โปรเจคเตอร์สัมผัสถูกฝนหรือความชื้น
 - มีสิ่งของหล่นเข้าไปในโปรเจคเตอร์ หรือมีบางสิ่งภายในหลวม
- อย่าวางโปรเจคเตอร์บนพื้นผิวที่ไม่มั่นคง โปรเจคเตอร์อาจตกลงมา ซึ่งส่งผลให้เกิดการบาดเจ็บ หรือโปรเจคเตอร์อาจเสียหายได้
- อย่าบังแสงที่ออกมาจากเลนส์ของโปรเจคเตอร์ในระหว่างการใช้งาน แสงดังกล่าวจะทำให้วัตถุที่มันร้อนขึ้นและอาจเกิดการละลาย ไหม้ หรือเกิดไฟไหม้ได้

- โปรดอย่าเปิด หรือถอดชิ้นส่วนโปรเจคเตอร์ เนื่องจากอาจทำให้ไฟฟ้าช็อต
- อย่าพยายามซ่อมแซมเครื่องด้วยตัวเอง การเปิดหรือถอดฝาออก อาจทำให้คุณสัมผัสถึงสายไฟแรงดันไฟฟ้าที่เป็นอันตราย หรืออันตรายอื่นๆ โปรดโทรติดต่อ Optoma ก่อนที่คุณจะส่งเครื่องไปซ่อม
- ดูที่ตัวเครื่องโปรเจคเตอร์ สำหรับเครื่องหมายที่เกี่ยวข้องกับความปลอดภัย
- เครื่องควรได้รับการซ่อมแซมโดยช่างบริการที่เหมาะสมเท่านั้น
- ใช้เฉพาะอุปกรณ์ต่อพ่วง/อุปกรณ์เสริมที่ระบุโดยผู้ผลิตเท่านั้น
- อย่ามองเข้าไปยังเลนส์ของโปรเจคเตอร์โดยตรงในระหว่างการใช้งาน แสงที่สว่างอาจทำให้ตาของคุณบาดเจ็บ
- เมื่อทำการเปลี่ยนหลอด โปรดปล่อยให้เครื่องเย็นลงก่อน ทำตามคำแนะนำที่อธิบายไว้ใน หน้า 62-63
- โปรเจคเตอร์นี้จะตรวจสอบอายุของหลอดด้วยตัวเอง ต้องแน่ใจว่าได้ทำการเปลี่ยนหลอดเมื่อมีข้อความเตือนแสดง
- รีเซ็ตฟังก์ชัน "ลบชั่วโมงหลอดภาพ" จากเมนูที่แสดงบนหน้าจอ "ตั้งค่า | การปรับค่าหลอด" หลังจากที่คุณเปลี่ยนหลอดเรียบร้อยแล้ว
- เมื่อปิดเครื่องโปรเจคเตอร์ ให้แน่ใจว่ารอบการทำงานจนเสร็จสมบูรณ์ก่อนที่จะถอดปลั๊กสายไฟออก ปล่อยให้โปรเจคเตอร์เย็นลง 90 วินาที
- เมื่อใกล้สิ้นสุดอายุของหลอด ข้อความ "เกินอายุหลอด" จะแสดงบนหน้าจอ โปรดติดต่อตัวแทนจำหน่ายหรือศูนย์บริการในประเทศของคุณเพื่อเปลี่ยนหลอดโดยเร็วที่สุดเท่าที่จะเป็นไปได้
- ปิดและถอดปลั๊กเพาเวอร์จากเต้าเสียบ AC ก่อนที่จะทำความสะอาดผลิตภัณฑ์
- ใช้ผ้านุ่มเปียกหมาดๆ ชุบน้ำยาทำความสะอาดอย่างอ่อน เพื่อทำความสะอาดตัวเครื่อง อย่าใช้สารขัดทำความสะอาด ขีผึ้ง หรือตัวทำละลายเพื่อทำความสะอาดเครื่อง
- ถอดปลั๊กเพาเวอร์จากเต้าเสียบ AC ถ้าไม่ได้ใช้ผลิตภัณฑ์เป็นระยะ เวลานาน

หมายเหตุ: เมื่อสิ้นสุดอายุหลอด โปรเจคเตอร์จะไม่เปิดจนกระทั่งชุดหลอดได้รับการเปลี่ยน ในการเปลี่ยนหลอด ให้ทำตามขั้นตอนที่ระบุไว้ภายใต้หัวข้อ "การเปลี่ยนหลอดไฟ" ที่หน้า 62-63

- อย่าติดตั้งโปรเจคเตอร์ในบริเวณที่อาจมีการสั่นสะเทือนหรือแรงกระแทก
- อย่าสัมผัสเลนส์ด้วยมือเปล่า
- ถอดแบตเตอรี่ออกจากรีโมทคอนโทรลก่อนการจัดเก็บ แบตเตอรี่อาจเกิดการรั่วไหลได้ หากค้างอยู่ในรีโมทคอนโทรลเป็นระยะเวลานาน
- อย่าใช้หรือเก็บโปรเจคเตอร์ในบริเวณที่มีควันจากน้ำมันหรือจากบุหรี่ เนื่องจากควันนั้นอาจส่งผลกระทบต่อคุณภาพของการทำงานของโปรเจคเตอร์
- โปรดปฏิบัติตามขั้นตอนการติดตั้งโปรเจคเตอร์ที่ถูกต้อง การติดตั้งที่ไม่ได้มาตรฐานอาจส่งผลกระทบต่อการทำงานของโปรเจคเตอร์
- ใช้สายไฟและหรือเครื่องป้องกันไฟกระชาก ไฟดับและไฟตกสามารถทำให้เครื่องเสียหายได้

ข้อมูลเพื่อความปลอดภัย 3D

โปรดปฏิบัติตามคำเตือนและข้อควรระวังก่อนที่คุณหรือบุตรของคุณจะใช้ฟังก์ชัน 3D

การแจ้งเตือน

เด็กๆ และวัยรุ่นอาจมีความไวต่อประเด็นด้านสุขภาพเมื่อชมภาพ 3D และควรได้รับการดูแลอย่างใกล้ชิดในขณะที่ดูภาพเหล่านี้

คำเตือนเกี่ยวกับการชักเมื่อถูกแสง และความเสี่ยงด้านสุขภาพอื่นๆ

- ผู้ชมบางคนอาจมีอาการลมชัก หรือสมองขาดเลือดเมื่อมองดูภาพกะพริบและแสงกะพริบที่มาจากภาพของโปรเจคเตอร์ หรือวิดีโอเกมบางชนิด หากคุณมีอาการลมชักหรือเป็นโรคหลอดเลือดสมอง หรือมีประวัติว่ามีคนในครอบครัวเป็น โปรดปรึกษาผู้เชี่ยวชาญทางการแพทย์ก่อนที่จะใช้ฟังก์ชัน 3D
- แม้ในผู้ที่ไม่ประวัติส่วนตัวหรือสมาชิกในครอบครัวที่มีอาการลมบ้าหมู หรือชัก อาจมีสภาพที่ไม่ได้วินิจฉัยว่าสามารถเป็นสาเหตุให้เกิดอาการลมชักเนื่องจากแสงได้
- สตรีมีครรภ์ ผู้สูงอายุ ผู้ที่เคยป่วยจากอาการบาดเจ็บรุนแรง ผู้ที่นอนหลับไม่เพียงพอ หรืออยู่ภายใต้ฤทธิ์แอลกอฮอล์ ควรหลีกเลี่ยงการใช้ฟังก์ชัน 3D ของเครื่อง

- ถ้าคุณมีอาการใด ๆ ต่อไปนี้ ให้หยุดการชมภาพ 3D ทันที และปรึกษาผู้เชี่ยวชาญทางการแพทย์: (1) การมองเห็นเปลี่ยนแปลง (2) ปวดศีรษะเล็กน้อย (3) รังเวียน (4) มีการเคลื่อนไหวโดยไม่ได้ตั้งใจ เช่น ตาหรือกล้ามเนื้อกระดูก (5) สับสน (6) คลื่นไส้ (7) สูญเสียการรับรู้ (8) ชัก (9) ตะคริว และ/หรือ (10) เวียนศีรษะ เด็กและวัยรุ่นอาจมีอาการเหล่านี้ได้ง่ายกว่าผู้ใหญ่ ผู้ปกครองควรตรวจดูแลดูๆ และถามพวกเขาว่ามีอาการเหล่านี้หรือไม่
- การชมภาพ 3D อาจเป็นสาเหตุให้เกิดการเมา ภาพหลอน การหลงทิศ อาการตาล้า และมีเสถียรภาพการทรงตัวลดลงด้วย แนะนำให้ผู้ใช้หยุดพักบ่อยๆ เพื่อลดโอกาสที่จะเกิดผลกระทบเหล่านี้ ถ้าตาของคุณแสดงสัญญาณของความล้า หรือมีอาการตาแห้ง หรือถ้าคุณมีอาการใดๆ ที่กล่าวมาด้านบน ให้หยุดใช้อุปกรณ์นี้ทันที และอย่าใช้อีกเป็นเวลาอย่างน้อยสามสัปดาห์ หลังจากมีอาการเหล่านี้หายแล้ว
- การชมภาพ 3D ในขณะที่นั่งใกล้หน้าจอมากเกินไปเป็นระยะเวลานาน อาจทำให้สายตาของคุณเสียหายได้ ระยะทางการชมที่เหมาะสม ควรมีระยะอย่างน้อยสามเท่าของความสูงหน้าจอ แนะนำให้ตาของผู้ชมอยู่ระดับเดียวกับหน้าจอ
- การชมภาพ 3D ในขณะที่สวมแว่น 3D ต่อเนื่องเป็นระยะเวลานาน อาจทำให้เกิดอาการปวดหัวหรือเกิดความล้า ถ้าคุณมีอาการปวดหัว ล้าหรือเวียนหัว ให้หยุดการชมภาพ 3D และพักผ่อน
- อย่าใช้แว่น 3D สำหรับวัตถุประสงค์อื่นๆ นอกเหนือจากการชมภาพ 3D เท่านั้น
- การสวมแว่น 3D สำหรับวัตถุประสงค์อื่นๆ (สวมเล่นทั่วไป เป็นแว่นกันแดด แว่นป้องกัน เป็นต้น) อาจทำให้เกิดอันตรายทางกายภาพต่อคุณ และอาจทำให้สายตามีประสิทธิภาพลดลง
- การชมภาพ 3D อาจทำให้เกิดการสับสนได้ในผู้ชมบางราย ดังนั้น อย่าวางโปรเจคเตอร์ 3D ของคุณใกล้บันได สายเคเบิล เฉลียง หรือวัตถุอื่นๆ ที่สามารถทำให้มีการสะดุด ชน หัก หรือหล่นลงไปได้

ลิขสิทธิ์

เอกสารเผยแพร่นี้ ซึ่งรวมถึงรูปภาพ ภาพประกอบ และซอฟต์แวร์ได้รับความคุ้มครองภายใต้กฎหมายลิขสิทธิ์ระหว่างประเทศ พร้อมทั้งได้รับการสงวนสิทธิทั้งหมด ห้ามผลิตซ้ำหรือเผยแพร่โดยไม่ได้รับอนุญาตโดยปราศจากการได้รับความยินยอมเป็นลายลักษณ์อักษรจากผู้แต่ง

© ลิขสิทธิ์ 2016

ข้อความปฏิเสธความรับผิดชอบ

ข้อมูลในเอกสารนี้อาจมีการเปลี่ยนแปลงโดยไม่ต้องแจ้งให้ทราบล่วงหน้า ผู้ผลิตไม่ได้เป็นตัวแทนหรือรับประกันเนื้อหาในเอกสารนี้ และโดยเฉพาะขอปฏิเสธการรับประกันการจำหน่ายสินค้าหรือความเหมาะสมสำหรับวัตถุประสงค์ใดโดยเฉพาะโดยนัย ผู้ผลิตขอสงวนสิทธิในการทบทวนแก้ไขเอกสารเผยแพร่นี้ และทำการเปลี่ยนแปลงในเวลาใดๆ ในส่วนของเนื้อหาที่อยู่ในเอกสารนี้โดยไม่ต้องแจ้งให้ผู้ใดทราบถึงการแก้ไขหรือเปลี่ยนแปลง

การจดจำได้ถึงเครื่องหมายการค้า

Kensington เป็นเครื่องหมายการค้าที่จดทะเบียนในสหรัฐฯ ของ ACCO Brand Corporation พร้อมด้วย การจดทะเบียนแล้ว และที่ยังคงรอการจดทะเบียนในประเทศต่างๆ ทั่วโลก

HDMI, โลโก้ HDMI และ High-Definition Multimedia Interface เป็นเครื่องหมายการค้า หรือเครื่องหมายการค้าจดทะเบียนของ HDMI Licensing LLC

DLP®, DLP Link และ โลโก้ DLP เป็นเครื่องหมายการค้าจดทะเบียนของ Texas Instruments และ BrilliantColor™ เป็นเครื่องหมายการค้าของ Texas Instruments

ชื่อผลิตภัณฑ์ทั้งหมดที่ใช้ในคู่มือนี้เป็นทรัพย์สินของเจ้าของที่เกี่ยวข้องและมีการรับทราบแล้ว

DARBEE เป็นเครื่องหมายการค้าของบริษัท Darbee Products, Inc.

โลโก้ ของ MHL, Mobile High-Definition Link และ MHL เป็นเครื่องหมายการค้าจดทะเบียนของ MHL Licensing, LLC.

FCC

อุปกรณ์นี้ได้รับการทดสอบ และพบว่าสอดคล้องกับขีดจำกัดสำหรับอุปกรณ์ดิจิตอลคลาส B ส่วนที่ 15 ของกฎ FCC ข้อจำกัดเหล่านี้ได้รับการออกแบบมาเพื่อให้การป้องกันที่เหมาะสมต่อการรบกวนที่เป็นอันตรายต่อการติดตั้งสำหรับที่อยู่อาศัย อุปกรณ์นี้สร้าง ใช้ และสามารถแผ่พลังงานความถี่คลื่นวิทยุ และถ้าไม่ได้รับการติดตั้งและใช้อย่างสอดคล้องกับขั้นตอนที่ระบุ อาจก่อให้เกิดอันตรายต่อการสื่อสารทางวิทยุ

อย่างไรก็ตาม ไม่รับประกันว่าจะไม่เกิดการรบกวนขึ้นในการติดตั้งนั้นๆ ถ้าอุปกรณ์นี้เป็นสาเหตุให้เกิดการรบกวนที่เป็นอันตรายต่อการรับคลื่นวิทยุหรือโทรศัพท์ ซึ่งสามารถระบุได้โดยการปิดและเปิดอุปกรณ์ ผู้ใช้ควรพยายามแก้ไขการรบกวนโดยการดำเนินการด้วยวิธีการอย่างใดอย่างหนึ่ง หรือหลายอย่างดังนี้:

- กำหนดตำแหน่งใหม่หรือย้ายเสาอากาศรับสัญญาณ
- เพิ่มระยะห่างระหว่างอุปกรณ์และเครื่องรับ
- เชื่อมต่ออุปกรณ์ลงในเต้าเสียบในวงจรที่แตกต่างจากที่ใช้เชื่อมต่อกับเครื่องรับสัญญาณ
- ปรึกษาตัวแทนจำหน่าย หรือช่างเทคนิควิทยุ/โทรศัพท์ที่มีประสบการณ์เพื่อขอความช่วยเหลือ

ข้อสังเกต: สายเคเบิลที่มีฉนวนหุ้ม

การเชื่อมต่อทั้งหมดไปยังอุปกรณ์คอมพิวเตอร์อื่น ต้องทำโดยใช้สายเคเบิลที่มีฉนวนหุ้ม เพื่อรักษาความสอดคล้องกับกฎข้อบังคับ FCC

ข้อควรระวัง

การเปลี่ยนแปลง หรือดัดแปลงใดๆ ที่ไม่ได้รับการรับรองอย่าง ชัดแจ้งจากผู้ผลิต อาจทำให้สิทธิ์ในการใช้คอมพิวเตอร์นี้ของผู้ใช้ ซึ่งได้รับจากคณะกรรมการการสื่อสารแห่งชาติ ถือเป็น โฆษะ

เงื่อนไขการทำงาน

อุปกรณ์นี้สอดคล้องกับส่วนที่ 15 ของกฎ FCC การทำงานต้องเป็นไปตามเงื่อนไขสองอย่างดังนี้:

1. อุปกรณ์นี้ต้องไม่ก่อให้เกิดการรบกวนที่เป็นอันตราย และ
2. อุปกรณ์นี้ต้องทนต่อการรบกวนใดๆ ที่ได้รับ รวมทั้งการรบกวนที่อาจก่อให้เกิดการทำงานที่ไม่พึงประสงค์

ข้อสังเกต: ผู้ใช้ในประเทศแคนาดา

อุปกรณ์ดิจิตอลคลาส B นี้ สอดคล้องกับมาตรฐาน ICES-003 ของ แคนาดา

Remarque à l'intention des utilisateurs canadiens

Cet appareil numérique de la classe B est conforme à la norme NMB-003 du Canada.

การประกาศความสอดคล้องสำหรับประเทศกลุ่ม EU

- ข้อกำหนด EMC ที่ 2004/108/EEC (รวมทั้งการแก้ไข)
- ข้อกำหนดแรงดันไฟฟ้าต่ำ 2006/95/EC
- ข้อกำหนด R & TTE ที่ 1999/5/EC (ถ้าผลิตภัณฑ์มีฟังก์ชัน RF)

WEEE



ขั้นตอนการทิ้งผลิตภัณฑ์

ห้ามทิ้งอุปกรณ์อิเล็กทรอนิกส์นี้ลงในถังขยะเมื่อเลิกใช้แล้ว เพื่อลดมลพิษที่จะเกิดให้เหลือน้อยที่สุด และเพื่อปกป้องสิ่งแวดล้อมของโลกอย่างเหมาะสมที่สุด โปรดนำอุปกรณ์ไปรีไซเคิล

บทนำ

สิ่งต่างๆ ในบรรจุภัณฑ์

เปิดกล่องและตรวจสอบด้วยความระมัดระวังเพื่อตรวจสอบว่าคุณได้รับอุปกรณ์มาตรฐานดังที่ระบุไว้ด้านล่าง บางรายการที่เป็นอุปกรณ์เสริมอาจไม่มีให้มา ทั้งนี้ขึ้นอยู่กับรุ่น ข้อมูลจำเพาะ และภูมิภาคที่คุณซื้อ โปรดตรวจสอบกับร้านที่คุณซื้อ อุปกรณ์บางรายการอาจจะแตกต่างกันไปตามภูมิภาค

บัตรรับประกันมีเฉพาะในบางภูมิภาคที่กำหนดไว้เท่านั้น โปรดติดต่อตัวแทนจำหน่ายเพื่อข้อมูลในรายละเอียด

อุปกรณ์เสริมมาตรฐาน

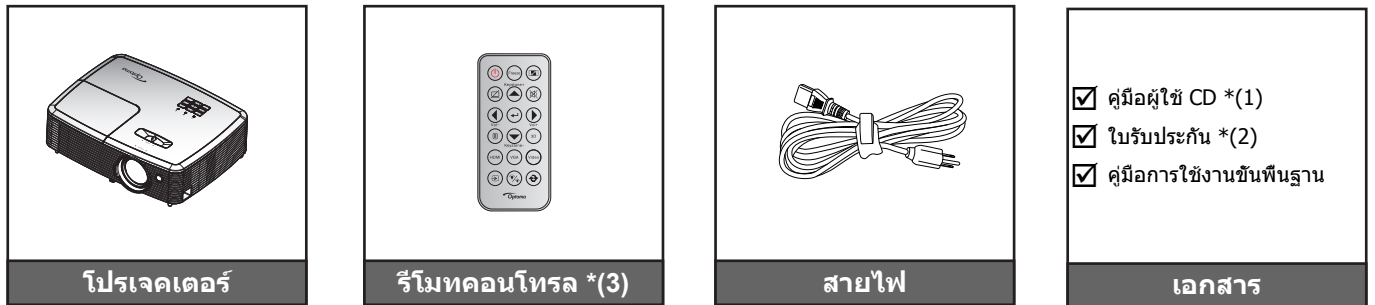

หมายเหตุ:

- รีโมทคอนโทรลมาพร้อมกับแบตเตอรี่
- *(1) สำหรับคู่มือผู้ใช้ในยุโรป โปรดไปที่ www.optomaeurope.com
- *(2) สำหรับข้อมูลการรับประกันในยุโรป โปรดไปที่ www.optomaeurope.com
- *(3) ระยะทางของรีโมทคอนโทรลอาจเปลี่ยนแปลงได้โดยขึ้นอยู่กับภูมิภาค

อุปกรณ์เสริม

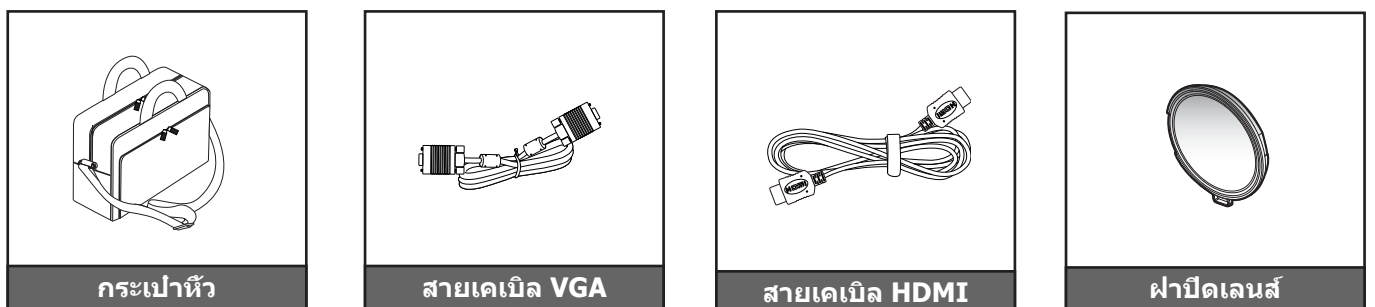

หมายเหตุ: อุปกรณ์เสริมเพิ่มเติมแตกต่างกันไปขึ้นอยู่กับรุ่น สเปคและท้องที่

บทนำ

ภาพรวมของผลิตภัณฑ์

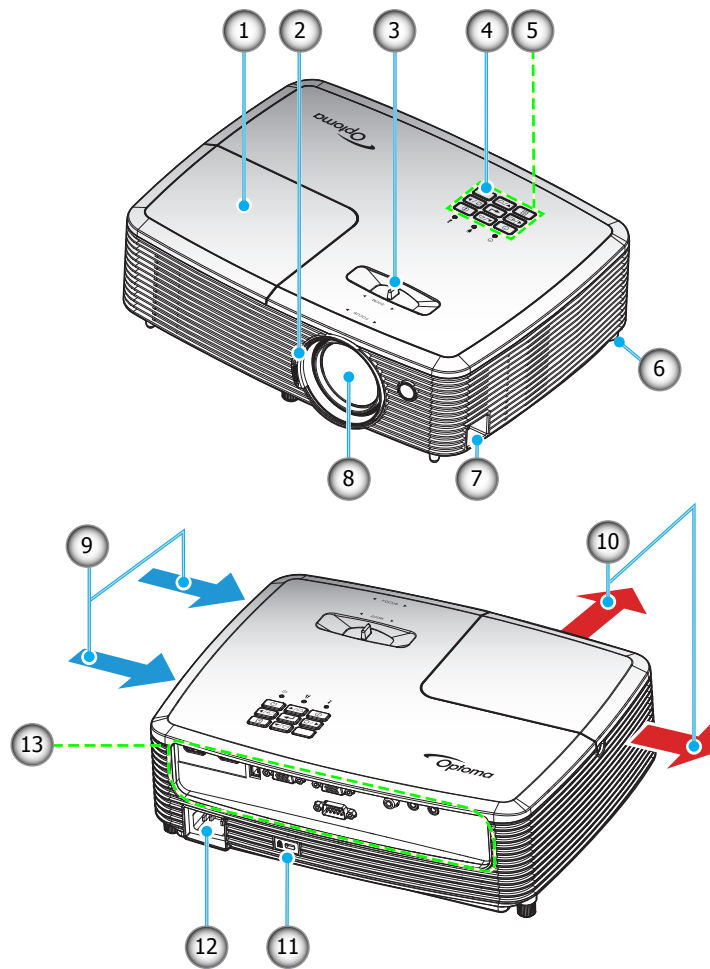

หมายเหตุ: รักษาระยะห่างระหว่างฉลาก "เข้า" และ "ออก" อย่างน้อย 20 ซม.

เลข	รายการ	เลข	รายการ
1.	ฝาครอบหลอดไฟ	8.	เลนส์
2.	แหวนโฟกัส	9.	เครื่องระบายอากาศ (เข้า)
3.	ปุ่มชুম	10.	เครื่องระบายอากาศ (ออก)
4.	ตัวรับสัญญาณ IR	11.	Kensington™ พอร์ตสำหรับล็อก
5.	ปุ่มกด	12.	ช่องเสียบเพาเวอร์
6.	ฐานสำหรับปรับเอียง	13.	อินพุต / เอาต์พุต
7.	แถบป้องกัน		

บทนำ

การเชื่อมต่อ

ประเภท 1 (9 IO)

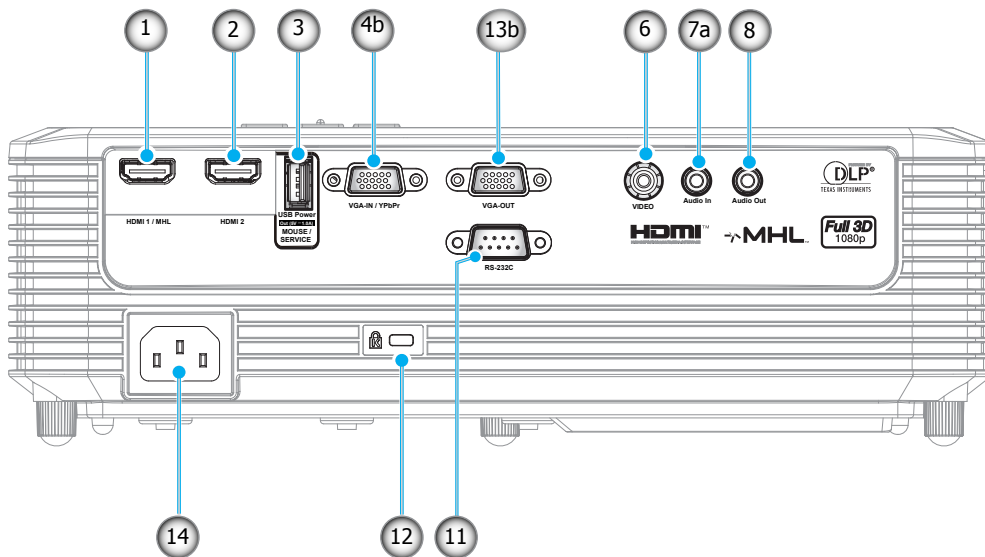

ประเภท 2 (13 IO)

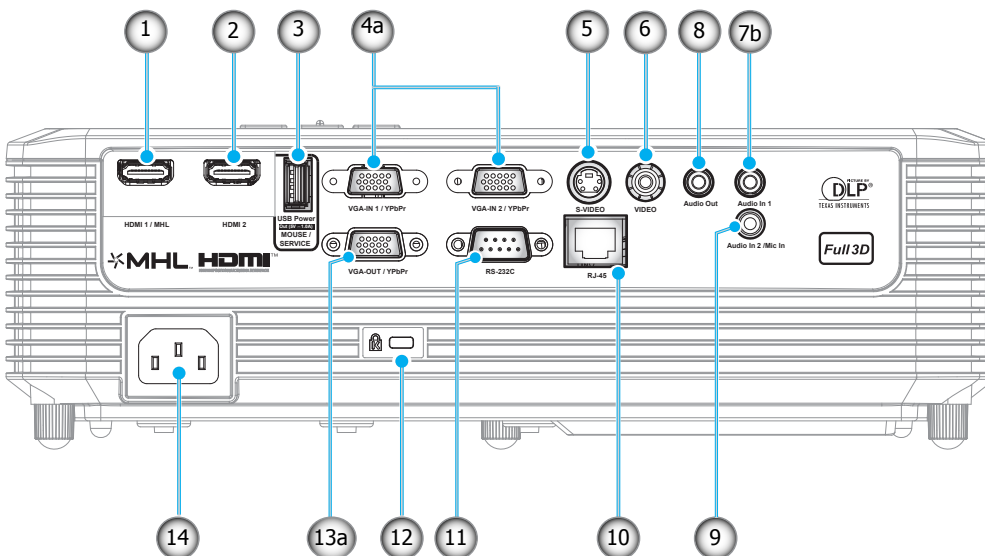

บทนำ

เลข	รายการ	ประเภท 1 (9 IO)	ประเภท 2 (13 IO)
1.	ขั้วต่อ HDMI 1/ MHL	✓	✓
2.	ขั้วต่อ HDMI 2	✓	✓
3.	ขั้วต่อกระแสไฟขาออก USB (5V---1A)/ เม้าส์ / ขั้วต่อบริการ	✓	✓*
4.	a) ขั้วต่อ VGA เข้า 1/ YPbPr และ ขั้วต่อ VGA เข้า 2/ YPbPr b) ขั้วต่อ VGA เข้า / YPbPr	✓	✓ (x2)
5.	ขั้วต่อ S-video	ไม่มี	✓
6.	ขั้วต่อคอมโพสิต	✓	✓
7.	ก) ขั้วต่อเสียงเข้า ข) ขั้วต่อเสียงเข้า 1	✓	✓
8.	ขั้วต่อเสียงออก	✓	✓
9.	ขั้วต่อเสียงเข้า 2 / ไมโครโฟนเข้า	ไม่มี	✓
10.	ขั้วต่อ RJ-45	ไม่มี	✓
11.	ขั้วต่อ RS-232C	✓	✓
12.	Kensington™ พอร์ตสำหรับล็อก	✓	✓
13.	a) ขั้วต่อ VGA ออก / YPbPr b) ขั้วต่อ VGA ออก	✓	✓
14.	ช่องเสียบเพาเวอร์	✓	✓
หมายเหตุ: "✓" หมายความว่า รายการนี้รองรับ "ไม่มี" หมายความว่า รายการนี้ไม่สามารถใช้ได้			

หมายเหตุ:

- เม้าส์ระยะไกลต้องใช้รีโมทคอนโทรลพิเศษ
- *รุ่นนี้รองรับขีดความสามารถของเม้าส์/การบริการ

บทนำ

ปุ่มกด

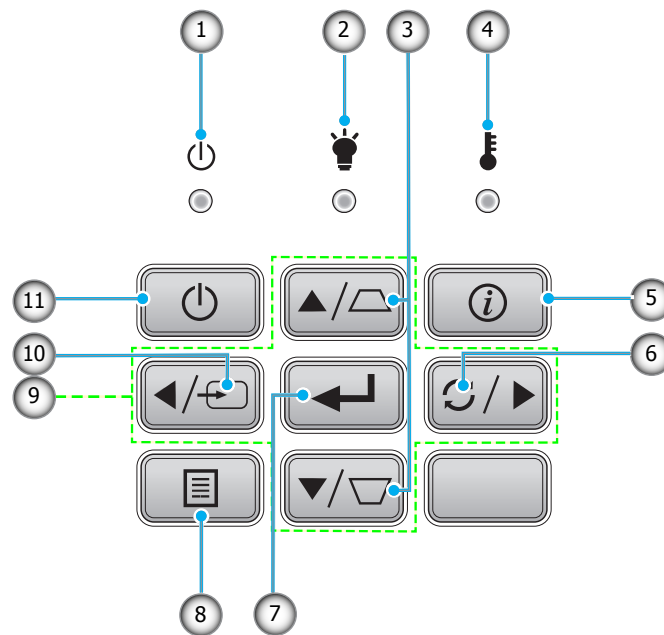

เลข	รายการ	เลข	รายการ
1.	LED เปิดเครื่อง/สแตนด์บาย	7.	ใส่ค่า
2.	LED หลอดไฟ	8.	เมนู
3.	การแก้ไขคีย์สโตน	9.	ปุ่มเลือก 4 ทิศทาง
4.	LED อุณหภูมิ	10.	แหล่งสัญญาณ
5.	ข้อมูล	11.	เพาเวอร์
6.	ซิงค์ใหม่		

บทนำ

รีโมทคอนโทรล 1

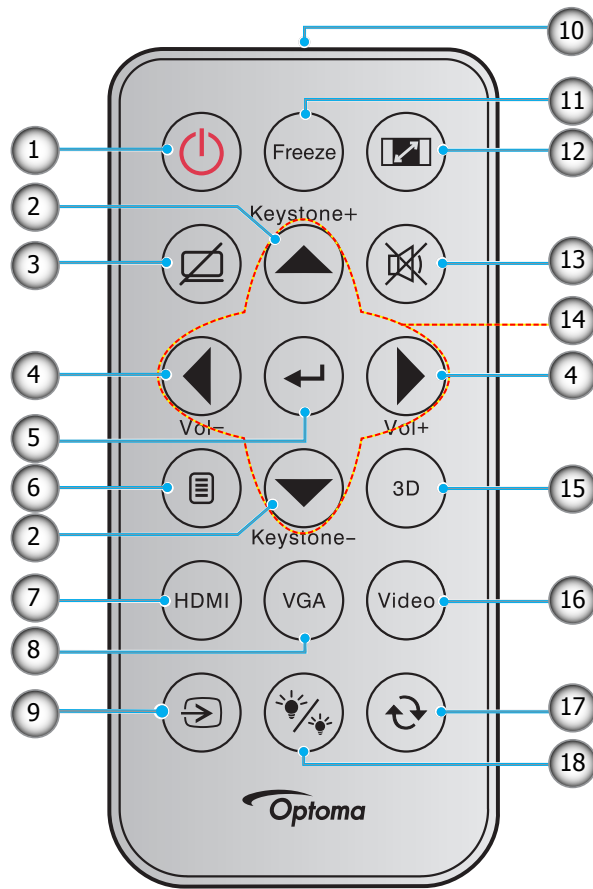

เลข	รายการ	เลข	รายการ
1.	ปุ่มเปิด/ปิด	10.	ไฟแสดงสถานะ LED IR
2.	แก้ภาพบิดเบี้ยว +/-	11.	ค้าง
3.	ซ่อนภาพและเสียง	12.	สัดส่วนภาพ
4.	ระดับเสียง - / +	13.	ซ่อน
5.	ใส่ค่า	14.	ปุ่มเลือก 4 ทิศทาง
6.	เมนู	15.	สามมิติ
7.	HDMI	16.	วีดีโอ
8.	VGA	17.	ซิงค์ใหม่
9.	แหล่งสัญญาณ	18.	โหมดความสว่าง

หมายเหตุ:

- รูปแบบของรีโมทคอนโทรลอาจเปลี่ยนแปลงไปตามแต่ละภูมิภาค
- คีย์บางคีย์อาจไม่ทำงานสำหรับรุ่นที่ไม่รองรับคุณลักษณะนี้
- ก่อนการใช้งานรีโมทคอนโทรลครั้งแรก แกะเทปกั้นฉนวนแบบโปร่งแสงออก ดูที่หน้า 20 สำหรับการติดตั้งแบตเตอรี่

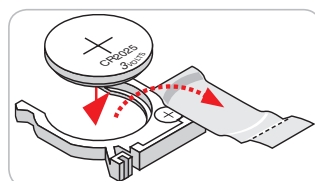

บทนำ

รีโมทคอนโทรล 2

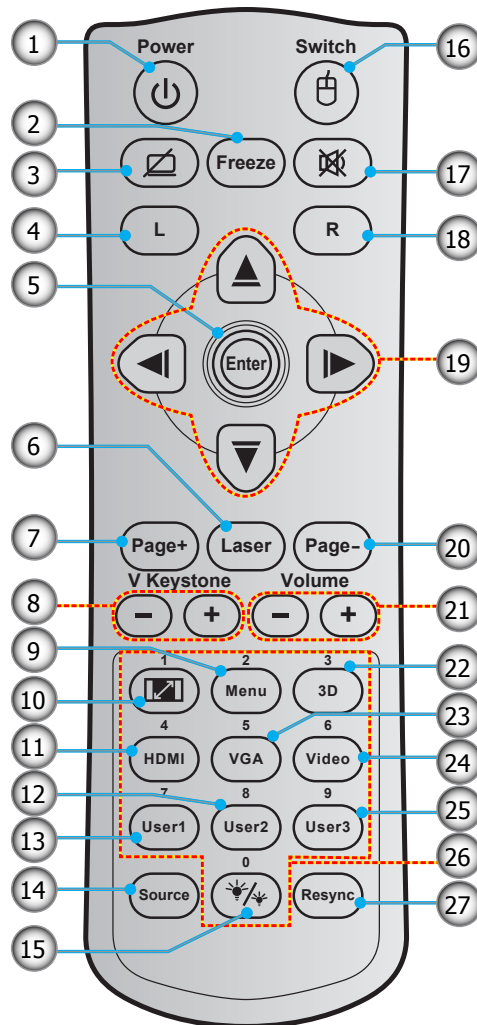

เลข	รายการ	เลข	รายการ
1.	ปุ่มเปิด/ปิด	15.	โหมดความสว่าง
2.	ค้าง	16.	เมาส์ เปิด / ปิด
3.	หน้าจอว่าง / ปิดเสียง	17.	ซ่อน
4.	คลิกซ้ายเมาส์	18.	คลิกขวาเมาส์
5.	ใส่ค่า	19.	ปุ่มเลือก 4 ทิศทาง
6.	เลเซอร์	20.	หน้า -
7.	หน้า +	21.	ระดับเสียง - / +
8.	แก้ภาพบิดเบี้ยว V - / +	22.	เมนู 3D เปิด / ปิด
9.	เมนู	23.	VGA
10.	สัดส่วนภาพ	24.	วิดีโอ
11.	HDMI	25.	ผู้ใช้ 3
12.	ผู้ใช้ 2	26.	ปุ่มกดตัวเลข (0-9)
13.	ผู้ใช้ 1	27.	ซิงค์ใหม่
14.	แหล่งสัญญาณ		

หมายเหตุ:

- รูปแบบของรีโมทคอนโทรลอาจเปลี่ยนแปลงไปตามแต่ละภูมิภาค
- คีย์บางคีย์อาจไม่ทำงานสำหรับรุ่นที่ไม่รองรับคุณลักษณะนี้

การติดตั้ง

การติดตั้งโปรเจคเตอร์

โปรเจคเตอร์ของคุณได้รับการออกแบบมาเพื่อติดตั้งได้สี่แบบ

รูปแบบห้องหรือความชอบส่วนบุคคลของคุณจะเป็นตัวกำหนดสถานที่การติดตั้งที่คุณเลือก ใช้เวลาในการพิจารณาขนาดและตำแหน่งของหน้าจอ ตำแหน่งของเต้าเสียบที่เหมาะสม เช่นเดียวกับสถานที่และระยะทางระหว่างโปรเจคเตอร์กับอุปกรณ์ที่เชื่อมต่อของคุณ

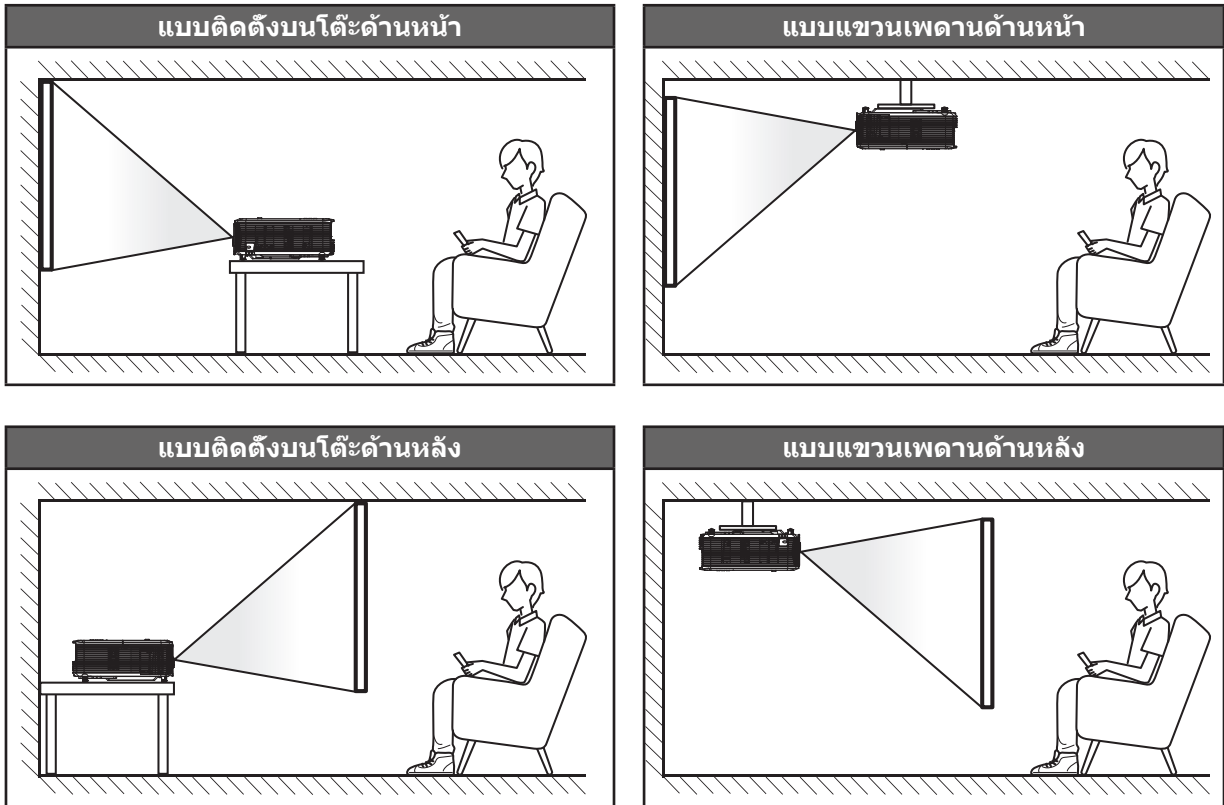

โปรดวางโปรเจคเตอร์ควรวางแบบแนวราบ และทำมุม 90 องศา / ตั้งฉากกับหน้าจอ

- วิธีการตรวจสอบสถานที่วางโปรเจคเตอร์สำหรับขนาดหน้าจอที่ให้ โปรดดูระยะห่างของโต๊ะในหน้า 68-71
- วิธีการตรวจสอบขนาดหน้าจอสำหรับระยะทางที่ให้ โปรดดูระยะห่างของโต๊ะในหน้า 68-71

หมายเหตุ: ภาพที่ฉายออกมาจะมีขนาดเพิ่มขึ้นและระบบจะเพิ่มการชดเชยในแนวตั้งขึ้นตามสัดส่วนเมื่อวางโปรเจคเตอร์ไว้ไกลจากหน้าจอ

สำคัญ!

ห้ามใช้เครื่องโปรเจคเตอร์ในการวางแนวใดๆ นอกจากวางบนโต๊ะ หรือแขวนเพดาน โปรเจคเตอร์ควรอยู่ในแนวนอน และต้องไม่เอียงไปข้างหน้า/ข้างหลัง หรือซ้าย/ขวา การวางแนวในลักษณะอื่นจะทำให้หมดการรับประกัน และอาจทำให้อายุการใช้งานของหลอดโปรเจคเตอร์หรือตัวเครื่องโปรเจคเตอร์สั้นลง สำหรับคำแนะนำการติดตั้งที่ไม่ได้มาตรฐาน โปรดติดต่อ Optoma

การติดตั้ง

ประเภท 1 (9 IO)

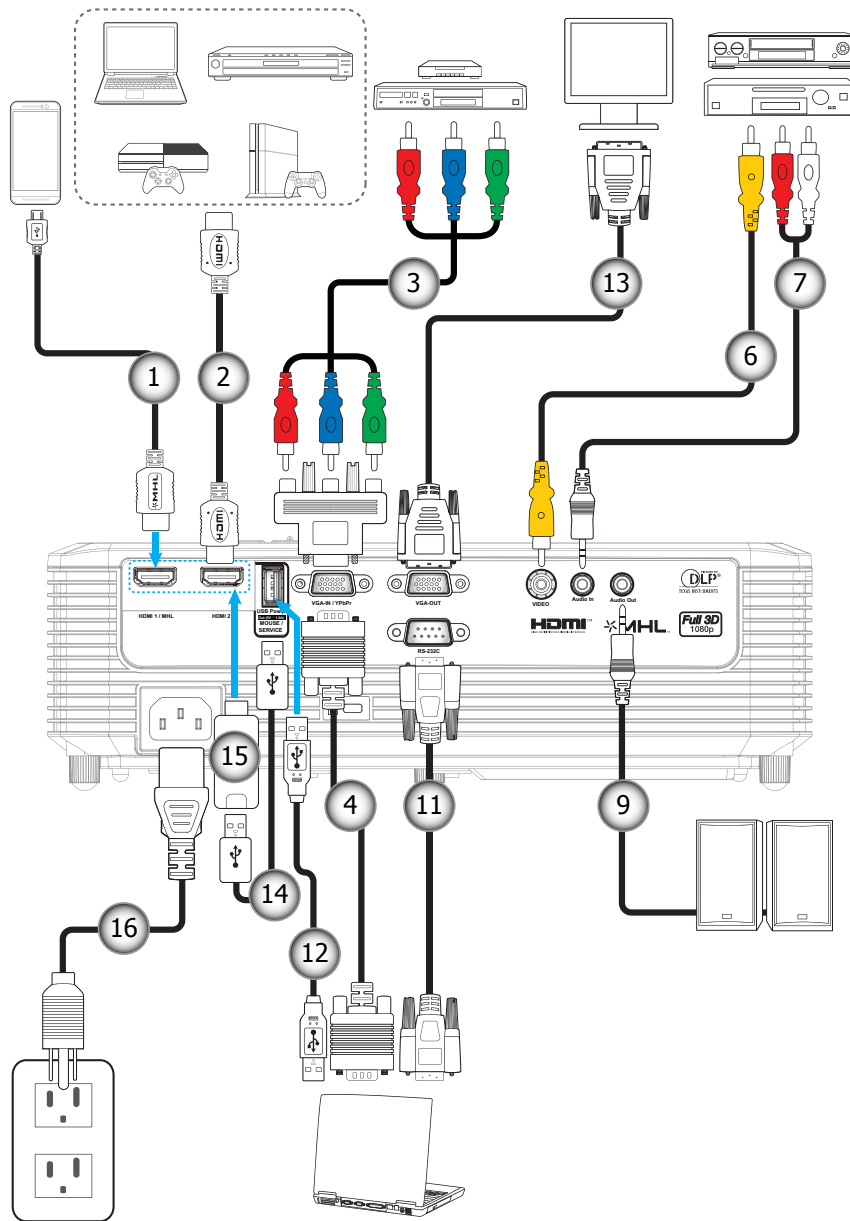

การติดตั้ง

ประเภท 2 (13 IO)

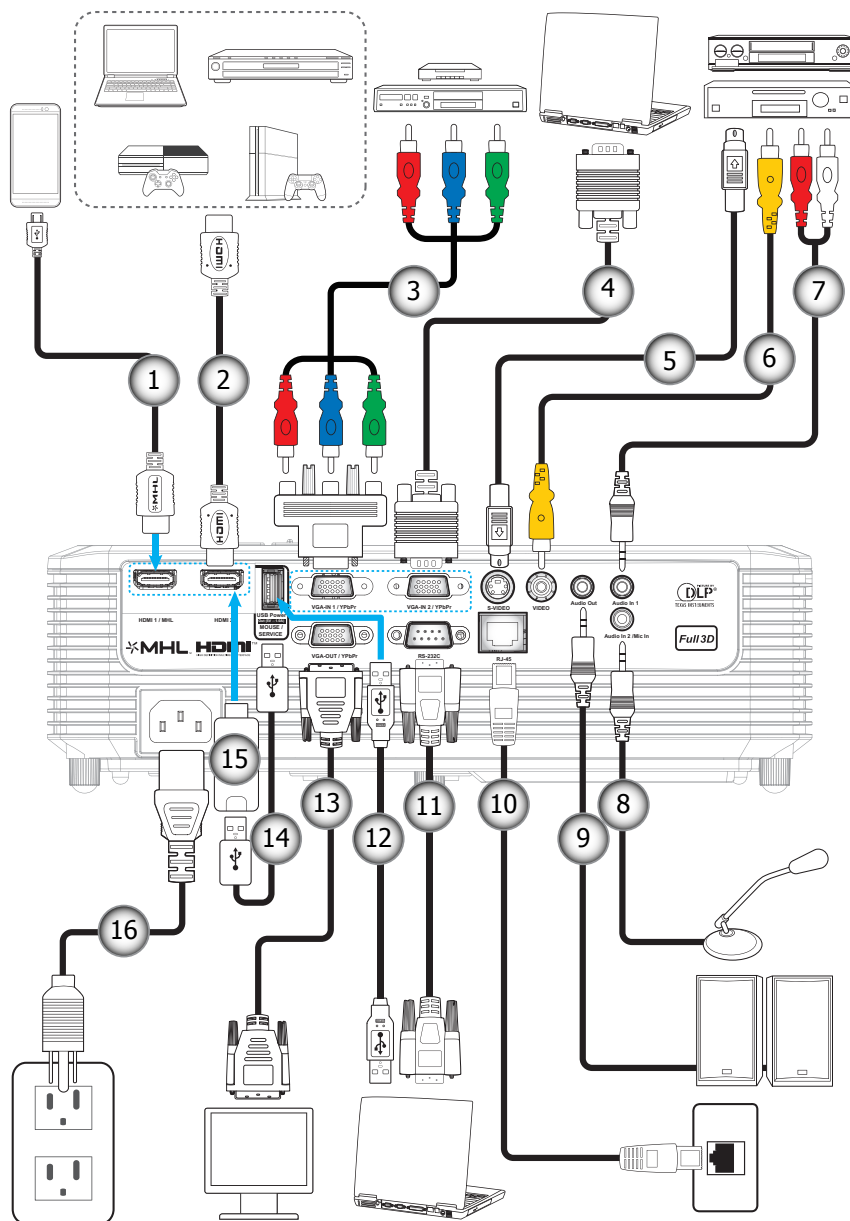

การติดตั้ง

เลข	รายการ	ประเภท 1 (9 IO)	ประเภท 2 (13 IO)
1.	สายเคเบิล MHL	✓	✓
2.	สายเคเบิล HDMI	✓	✓
3.	สายเคเบิลคอมโพเนนต์ RCA	✓	✓
4.	สายเคเบิล VGA เข้า	✓	✓
5.	สายเคเบิลเอส-วิดีโอ	ไม่มี	✓
6.	สายวิดีโอ	✓	✓
7.	สายเคเบิลเสียงเข้า	✓	✓
8.	สายไมโครโฟนเข้า	ไม่มี	✓
9.	สายเคเบิลเสียงออก	✓	✓
10.	สาย RJ-45	ไม่มี	✓
11.	สายเคเบิล RS232	✓	✓
12.	สายเคเบิล USB (การควบคุมเมาส์)	✓	✓
13.	สายเคเบิล VGA ออก	✓	✓
14.	สายไฟ USB	✓	✓
15.	HDMI Stick	✓	✓
16.	สายพาวเวอร์	✓	✓

หมายเหตุ: "✓" หมายความว่า รายการนี้รองรับ "ไม่มี" หมายความว่า รายการนี้ไม่สามารถใช้ได้

การติดตั้ง

การปรับภาพที่ฉาย

ความสูงของภาพ

โปรเจคเตอร์มีขาปรับระดับให้ สำหรับปรับความสูงของภาพ

1. ค้นหาขาปรับตำแหน่งที่คุณต้องการปรับ ที่ข้างใต้ของ โปรเจคเตอร์
2. หมุนขาปรับระดับตามเข็มนาฬิกาหรือทวนเข็มนาฬิกาเพื่อปรับโปรเจคเตอร์ให้สูงขึ้นหรือต่ำลง

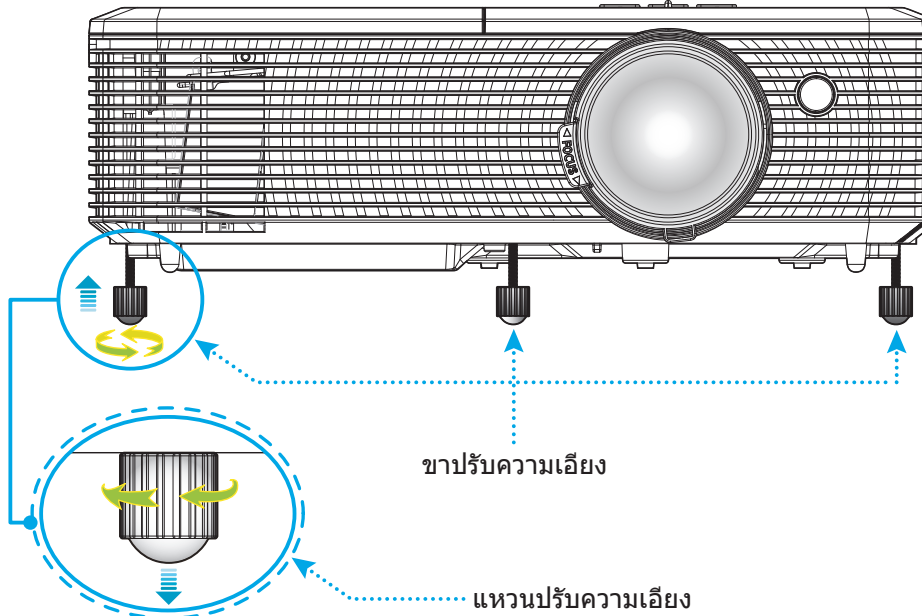

ซูมและโฟกัส

- เพื่อปรับขนาดภาพ ให้หมุนปุ่มซูมตามเข็มนาฬิกาหรือทวนเข็มนาฬิกาเพื่อเพิ่มหรือลดขนาดภาพที่ฉาย
- เพื่อปรับโฟกัส ให้หมุนแหวนโฟกัสตามเข็มนาฬิกาจนกว่าภาพจะคมชัดและสามารถอ่านได้

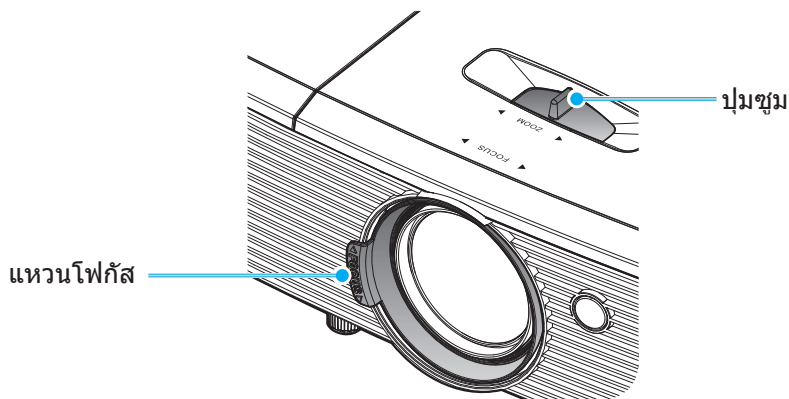

หมายเหตุ: โปรเจคเตอร์จะโฟกัสที่ระยะ 1 ม. ถึง 10 ม.

การติดตั้ง

การติดตั้ง / การเปลี่ยนแบตเตอรี่

1. กดฝาครอบแบตเตอรี่ให้แน่นๆ และเลื่อนออก
2. ใส่แบตเตอรี่เข้าไปในช่องใส่แบตเตอรี่ ถอดแบตเตอรี่เก่าออก และใส่แบตเตอรี่ใหม่ (CR2025) ตรวจสอบให้แน่ใจว่าด้านที่มีเครื่องหมาย "+" หงายขึ้น
3. ใส่ฝาครอบกลับ

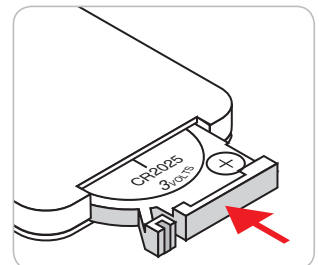
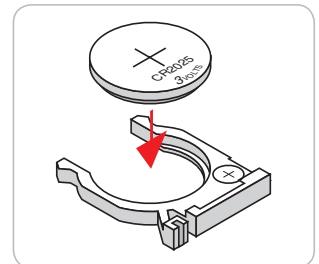
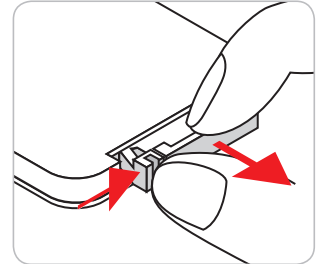

ข้อควรระวัง: เพื่อให้มั่นใจในการใช้งานที่ปลอดภัย กรุณาทำตามข้อควรระวังต่อไปนี้:

- ใช้แบตเตอรี่ประเภท CR2025
- หลีกเลี่ยงการสัมผัสกับน้ำหรือของเหลว
- อย่าให้รีโมทคอนโทรลสัมผัสกับความชื้นหรือน้ำ
- อย่าทำให้รีโมทคอนโทรลร่วงหล่น
- หากแบตเตอรี่มีการรั่วไหลในรีโมทคอนโทรล เช็ดทำความสะอาดด้วยความระมัดระวังและใส่แบตเตอรี่ใหม่
- เสี่ยงที่จะระเบิดถ้าใช้แบตเตอรี่ประเภทที่ไม่ถูกต้อง
- การกำจัดแบตเตอรี่ที่ใช้แล้วตามคำแนะนำ

การติดตั้ง

ระยะที่ให้ผลอย่างมีประสิทธิภาพ

เซ็นเซอร์รีโมทคอนโทรลอินฟราเรด (IR) อยู่ด้านบนของโปรเจกเตอร์ ตรวจสอบให้แน่ใจว่า รีโมทคอนโทรลอยู่ในมุม 30 องศาตั้งฉากกับเซ็นเซอร์รีโมทคอนโทรลอินฟราเรดของโปรเจกเตอร์เพื่อการทำงานได้อย่างถูกต้อง ระยะห่างระหว่างรีโมทคอนโทรลและเซ็นเซอร์ไม่ควรเกินกว่า 6 เมตร (~ 20 ฟุต)

หมายเหตุ: เมื่อชี้รีโมทคอนโทรลตรง (มุม 0 องศา) ไปยังเซ็นเซอร์รีโมทคอนโทรลอินฟราเรด ระยะทางระหว่างรีโมทคอนโทรลกับเซ็นเซอร์ต้องไม่เกิน 8 เมตร (~ 26 ฟุต)

- ตรวจสอบให้แน่ใจว่าไม่มีสิ่งกีดขวางใดๆ ระหว่างรีโมทคอนโทรลและเซ็นเซอร์ IR บนโปรเจกเตอร์ซึ่งอาจขวางแสงอินฟราเรด
- ตรวจสอบให้แน่ใจว่าเครื่องส่ง IR ของรีโมทคอนโทรลไม่โดนแสงอาทิตย์หรือหลอดไฟฟลูออเรสเซนต์โดยตรง
- โปรดเก็บตัวควบคุมระยะไกลให้ห่างจากหลอดฟลูออเรสเซนต์ให้มากกว่า 2 ม. มิฉะนั้น ตัวควบคุมระยะไกลอาจจะทำงานผิดปกติ
- หากรีโมทคอนโทรลอยู่ใกล้กับหลอดไฟฟลูออเรสเซนต์แบบอินเวอเตอร์ อาจใช้การไม่ได้ในบางครั้ง
- หากรีโมทคอนโทรลและโปรเจกเตอร์อยู่ในระยะที่ใกล้เกินไป รีโมทคอนโทรลอาจใช้การไม่ได้
- เมื่อคุณเล็งไปที่หน้าจอ ระยะทางที่ได้ผลมีระยะน้อยกว่า 6 ม. จากรีโมทคอนโทรลไปถึงหน้าจอ และสะท้อนแสง IR กลับไปยังโปรเจกเตอร์ แต่อย่างไรก็ตาม ระยะที่มีประสิทธิภาพอาจเปลี่ยนแปลงตามหน้าจอ

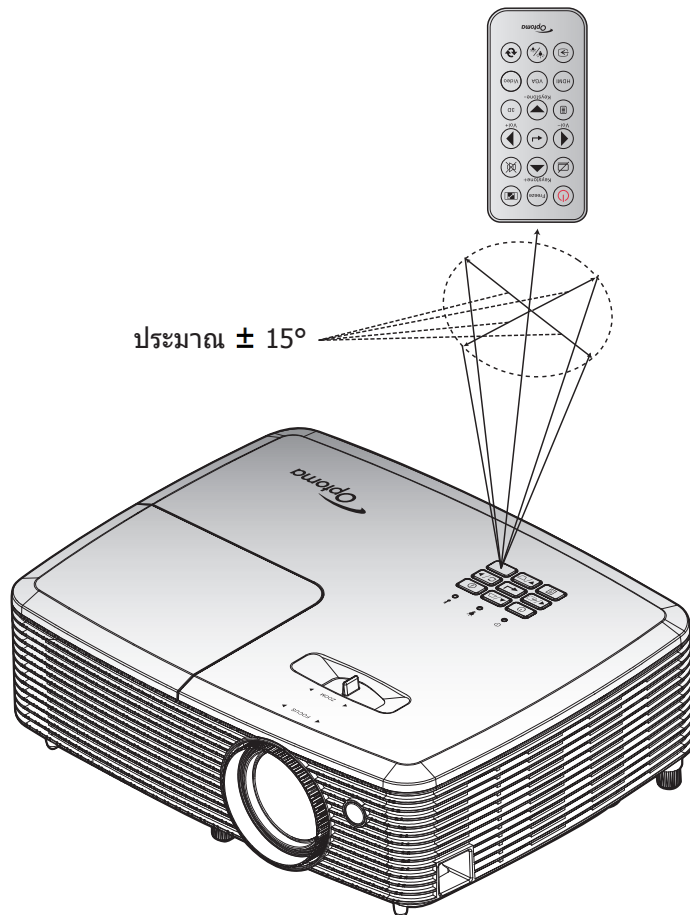

การใช้งานโปรเจ็กเตอร์

การเปิด/ปิดโปรเจคเตอร์

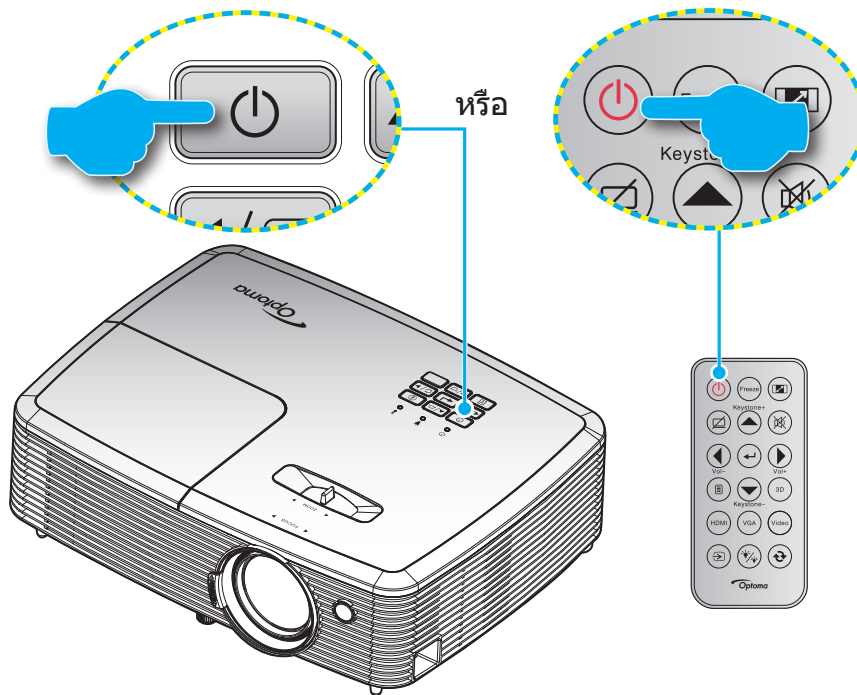

เปิดเครื่อง

1. เชื่อมต่อสายไฟและสายสัญญาณให้แน่น เมื่อเชื่อมต่อแล้ว ไฟ LED เปิด/สแตนด์บายจะเปลี่ยนเป็นสีเขียว
2. เปิดโปรเจคเตอร์โดยการกด "⏻" บนปุ่มกดหรือรีโมทคอนโทรล
3. หน้าจอเริ่มต้นจะปรากฏขึ้นใน 10 วินาที และไฟ LED เปิด/สแตนด์บายจะกะพริบเป็นสีเขียวหรือสีฟ้า

หมายเหตุ: เมื่อเปิดโปรเจคเตอร์ครั้งแรก ระบบจะขอให้คุณเลือกภาษาที่ต้องการ การวางโปรเจคเตอร์ และการตั้งค่าอื่นๆ อีกเล็กน้อย

ปิดเครื่อง

1. ปิดโปรเจคเตอร์โดยการกด "⏻" บนปุ่มกดหรือรีโมทคอนโทรล
2. ข้อความดังต่อไปนี้จะปรากฏขึ้น:

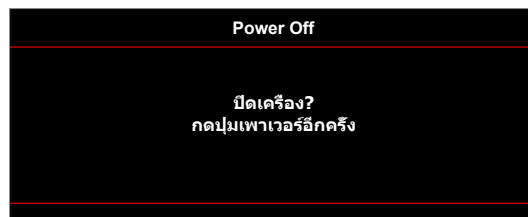

3. กดปุ่ม "⏻" อีกครั้งเพื่อยืนยัน ไม่เช่นนั้น ข้อความจะหายไปหลังจากผ่านไป 15 วินาที เมื่อคุณกดปุ่ม "⏻" ครั้งที่สอง โปรเจคเตอร์จะปิดเครื่อง
4. พัดลมระบายความร้อนยังคงทำงานต่อประมาณ 10 วินาที สำหรับรอบการระบายความร้อน และไฟ LED เปิด/สแตนด์บายจะกะพริบเป็นสีเขียวหรือสีฟ้า เมื่อไฟ LED เปิด/สแตนด์บายติดเป็นสีแดงต่อเนื่อง แสดงว่าโปรเจคเตอร์ได้เข้าสู่โหมดสแตนด์บายแล้ว ถ้าคุณต้องการเปิดโปรเจคเตอร์กลับขึ้นมา คุณต้องรอจนกระทั่งโปรเจคเตอร์เสร็จสิ้นกระบวนการทำให้เครื่องเย็นลง และเข้าสู่โหมดสแตนด์บายก่อน เมื่อโปรเจคเตอร์อยู่ในโหมดสแตนด์บาย เพียงแค่กดปุ่ม "⏻" อีกครั้งเพื่อเปิดโปรเจคเตอร์
5. ถอดสายไฟจากเต้าเสียบไฟและโปรเจคเตอร์

หมายเหตุ: ไม่แนะนำให้เปิดโปรเจคเตอร์ทันทีหลังจากที่ทำการปิดเครื่อง

การใช้งานโปรเจ็กเตอร์

การเลือกแหล่งสัญญาณเข้า

เปิดเครื่อง และเชื่อมต่อแหล่งสัญญาณที่คุณต้องการให้แสดงบนหน้าจอ เช่น คอมพิวเตอร์ โน้ตบุ๊ก เครื่องเล่นวิดีโอ ฯลฯ โปรเจคเตอร์จะตรวจจับแหล่งสัญญาณโดยอัตโนมัติ หากมีแหล่งสัญญาณเชื่อมต่อหลายแหล่ง ให้กดปุ่มแหล่งสัญญาณที่ปุ่มกดบนโปรเจคเตอร์ หรือที่รีโมทคอนโทรลเพื่อเลือกสัญญาณเข้าที่ต้องการ

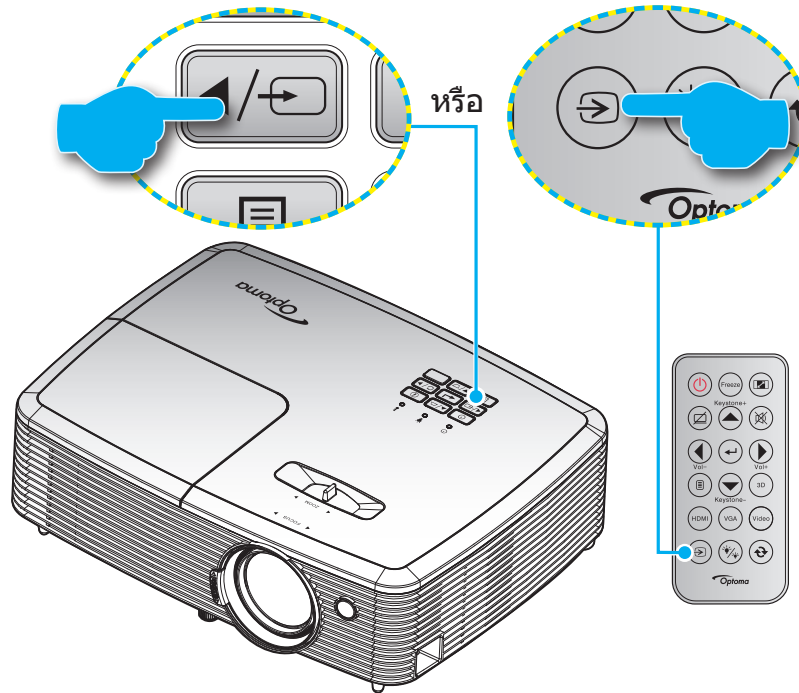

การใช้งานโปรเจ็กเตอร์

เมนูนำทางและคุณลักษณะพิเศษ

โปรเจคเตอร์มีเมนูที่แสดงบนหน้าจอหลายภาษา ที่อนุญาตให้คุณทำการปรับภาพ และเปลี่ยนแปลงการตั้งค่าต่างๆ โปรเจคเตอร์จะตรวจพบสัญญาณโดยอัตโนมัติ

1. ในการเปิดเมนู OSD ให้กด บนรีโมทคอนโทรล หรือแป้นพิมพ์ของโปรเจ็กเตอร์
2. ในขณะที่ OSD แสดงอยู่ ใช้ปุ่ม เพื่อเลือกรายการใด ๆ ในเมนูหลัก ในขณะที่ทำการเลือกบนหน้าจอใด ๆ กดปุ่ม หรือปุ่ม เพื่อเข้าไปยังเมนูย่อย
3. ใช้ปุ่ม เพื่อเลือกรายการที่ต้องการในเมนูย่อย จากนั้นกด หรือ ปุ่ม เพื่อดูการตั้งค่าเพิ่มเติม ปรับการตั้งค่าด้วยปุ่ม
4. เลือกรายการถัดไปที่จะปรับในเมนูย่อย และปรับค่าตามที่อธิบายด้านบน
5. ให้กด หรือ เพื่อยืนยัน และหน้าจอจะกลับไปยังเมนูหลัก
6. ในการออก กด หรือ อีกครั้ง เมนู OSD จะปิด และโปรเจคเตอร์จะบันทึกการตั้งค่าใหม่โดยอัตโนมัติ

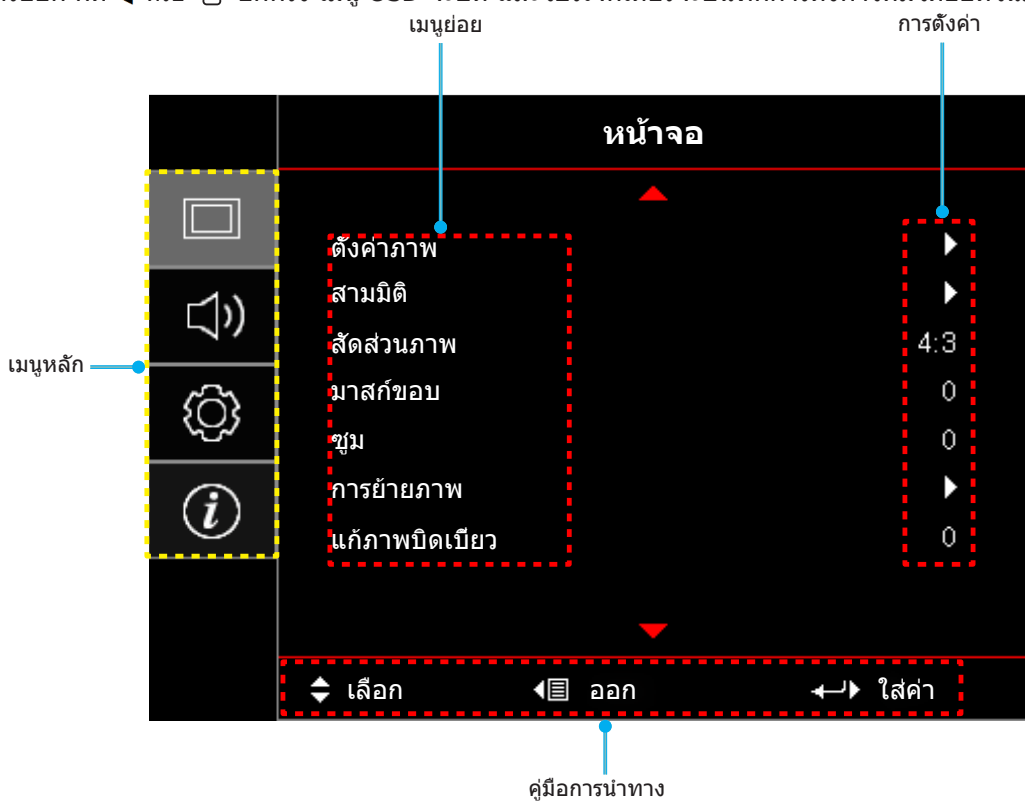

การใช้งานโปรเจ็กเตอร์







ผังเมนูการแสดงผลบนหน้าจอ (ประเภท 1)

เมนูหลัก	เมนูย่อย	เมนูย่อย 2	เมนูย่อย 3	เมนูย่อย 4	ค่า		
หน้าจอ	ตั้งค่าภาพ	โหมดการแสดงผลภาพ	[ข้อมูล]	การนำเสนอ			
				สว่าง			
				ภาพยนตร์			
				เกมส์			
				sRGB			
				DICOM SIM.			
				ผู้ใช้			
				สามมิติ			
		Wall Color			มืด [ค่าเริ่มต้น]		
					กระดานดำ		
					Light Yellow		
					Light Green		
					Light Blue		
					Pink		
					เทา		
		ความสว่าง				-50~50	
		คอนทราสต์				-50~50	
		ความชัด				1~15	
		สี				-50~50	
		Tint				-50~50	
		Gamma	ฟิล์ม				
			วิดีโอ				
			กราฟฟิก				
			มาตรฐาน (2.2)				
			1.8				
			2.0				
		การตั้งค่าสี	BrilliantColor™				1~10
				อุณหภูมิสี	[โหมดข้อมูล]		อุ่น
							กลาง
						เย็น	
			เทียบสี	สี			R [ค่าเริ่มต้น]
							G
					B		
					C		
					Y		
					M		
		W					
	โทนสี			-50~50 [ค่าเริ่มต้น: 0]			
	ความเข้มของสี			-50~50 [ค่าเริ่มต้น: 0]			
	เกน			-50~50 [ค่าเริ่มต้น: 0]			

การใช้งานโปรเจ็กเตอร์

เมนูหลัก	เมนูย่อย	เมนูย่อย 2	เมนูย่อย 3	เมนูย่อย 4	ค่า
หน้าจอ	ตั้งค่าภาพ	การตั้งค่าสี	เทียบสี	รีเซ็ต	ยกเลิก[ค่าเริ่มต้น]
				ใช่	
				ออก	
			RGB เกน/ไบแอส	แดง (Gain)	-50~50
				เขียว (Gain)	-50~50
				น้ำเงิน (Gain)	-50~50
				แดง (Bias)	-50~50
				เขียว (Bias)	-50~50
				น้ำเงิน (Bias)	-50~50
			รีเซ็ต	รีเซ็ต	ยกเลิก[ค่าเริ่มต้น]
				ใช่	
				ออก	
			ปรับภูมิสี [ไม่มีสัญญาณเข้า HDMI]		อัตโนมัติ[ค่าเริ่มต้น]
					RGB
					YUV
			ปรับภูมิสี [สัญญาณเข้า HDMI]		อัตโนมัติ[ค่าเริ่มต้น]
					RGB (0-255)
					RGB (16-235)
			YUV		
		ระดับสีขาว		0~31 (ขึ้นอยู่กับสัญญาณ)	
		ระดับสีดำ		-5~5 (ขึ้นอยู่กับสัญญาณ)	
		IRE		0	
				7.5	
		สัญญาณ	อัตโนมัติ		ปิด
					เปิด[ค่าเริ่มต้น]
			ความถี่		-50~50 ((ขึ้นอยู่กับสัญญาณ) [ค่าเริ่มต้น: 0])
			เฟส		0~31 ((ขึ้นอยู่กับสัญญาณ) [ค่าเริ่มต้น: 0])
			การจัดวางแนวนอน		-50~50 ((ขึ้นอยู่กับสัญญาณ) [ค่าเริ่มต้น: 0])
		การจัดวางแนวตั้ง		-50~50 ((ขึ้นอยู่กับสัญญาณ) [ค่าเริ่มต้น: 0])	
		โหมดความสว่าง		[ขั้วหลอดไฟ - ข้อมูล]	สว่าง
					Eco.
					Dynamic
					Eco+
รีเซ็ต					

การใช้งานโปรเจ็กเตอร์

เมนูหลัก	เมนูย่อย	เมนูย่อย 2	เมนูย่อย 3	เมนูย่อย 4	ค่า	
หน้าจอ	สามมิติ	โหมด 3 มิติ			ปิด	
					DLP-Link[ค่าเริ่มต้น]	
					IR	
		3D → 2D				สามมิติ[ค่าเริ่มต้น]
					L	
					R	
		3D รูปแบบ				อัตโนมัติ[ค่าเริ่มต้น]
						SBS
						สูงสุดและต่ำสุด
						กรอบลำดับ
		3D ซิงค์ย้อนกลับ				เปิด
						ปิด[ค่าเริ่มต้น]
	สัดส่วนภาพ					4:3
						16:9
						16:10 [รุ่น WXGA WUXGA]
						LBX[ยกเว้นรุ่น SVGA XGA]
						Native
						อัตโนมัติ
	มาสก์ขอบ					0~10 [ค่าเริ่มต้น: 0]
	ซูม					-5~25 [ค่าเริ่มต้น: 0]
	การย้ายภาพ	H: -50~50				[ค่าเริ่มต้น:0]
V: -50~50						
แก้ภาพบิดเบี้ยว					-40~40	
เสียง	ช้อน				ปิด[ค่าเริ่มต้น]	
					เปิด	
ระดับเสียง					0-10 [ค่าเริ่มต้น: 5]	
ตั้งค่า	การฉายภาพ				หน้า  [ค่าเริ่มต้น]	
					Rear 	
					บนเพดาน 	
					หลังบน 	
	ชนิดหน้าจอ	[รุ่น WXGA / WUXGA]				16:9
						16:10 [ค่าเริ่มต้น]
	การปรับค่าหลอด	เดือนอายุหลอด				ปิด
						เปิด[ค่าเริ่มต้น]
					ยกเลิก[ค่าเริ่มต้น]	
	ลบชั่วโมงหลอดภาพ				ใช่	





การใช้งานโปรเจ็กเตอร์

เมนูหลัก	เมนูย่อย	เมนูย่อย 2	เมนูย่อย 3	เมนูย่อย 4	ค่า		
ตั้งค่า	ตั้งค่าแผ่นกรอง	ติดตั้งแผ่นกรอง			ใช่		
		สำรอง			ไม่ใช่		
		ชั่วโมงการใช้แผ่นกรอง			(อ่านอย่างเดียว)		
		การเตือนแผ่นกรอง				ปิด	
						300 ชม	
						500 ชม [ค่าเริ่มต้น]	
						800 ชม	
				1000 ชม			
	เริ่มนับเวลาแผ่นกรองใหม่				ยกเลิก [ค่าเริ่มต้น]		
					ใช่		
	ตั้งค่าการใช้ไฟ	ระบบเปิดเครื่องด่วน				ปิด [ค่าเริ่มต้น]	
						เปิด	
		เปิดเครื่องพร้อมสัญญาณภาพ				ปิด [ค่าเริ่มต้น]	
						เปิด	
		ปิดอัตโนมัติ (นาทีก)				0~180 (เพิ่มขึ้นทีละ 5 นาที) [ค่าเริ่มต้น: 0]	
		ตั้งเวลาปิด (นาทีก)				0~990 (เพิ่มขึ้นทีละ 30 นาที) [ค่าเริ่มต้น: 0]	
			Always on				ไม่ใช่ [ค่าเริ่มต้น]
						ใช่	
		การฟื้นฟูอย่างรวดเร็ว				ปิด	
						เปิด [ค่าเริ่มต้น]	
	โหมดพลังงาน (สแตนด์บาย)				แอกทีฟ		
					Eco. [ค่าเริ่มต้น]		
	การใช้ไฟผ่าน USB					ปิด [ค่าเริ่มต้น]	
						เปิด	
						อัตโนมัติ	
	ระบบป้องกัน	ระบบป้องกัน				ปิด	
						เปิด	
		ตั้งเวลาป้องกัน	เดือน				
			วัน				
		ชั่วโมง					
		เปลี่ยนรหัสผ่าน					
	HDMI Link Settings	HDMI Link				ปิด	
						เปิด	
Inclusive of TV						ไม่ใช่	
						ใช่	
Power On Link						Mutual	
						PJ -> Device	
						Device --> PJ	
Power Off Link					ปิด		
					เปิด		
รูปแบบการทดสอบ					ตารางสี่เหลี่ยม		
					ตารางสีแดงม่วง		

การใช้งานโปรเจกเตอร์

เมนูหลัก	เมนูย่อย	เมนูย่อย 2	เมนูย่อย 3	เมนูย่อย 4	ค่า		
ตั้งค่า	รูปแบบการทดสอบ				ตารางสีขาว		
					ขาว		
					มืด		
	การตั้งค่ารีโมท [ขึ้นอยู่กับรีโมท]	การทำงานของ IR				เปิด	
						ปิด	
		ผู้ใช้1					HDMI2
							รูปแบบการทดสอบ
							ความสว่าง
							คอนทราสต์
							ตั้งเวลาปิด [ค่าเริ่มต้น]
							เทียบสี
							อุณหภูมิสี
							Gamma
							การฉายภาพ
							การปรับค่าหลอด
							ซูม
							ค้าง
						MHL	
		ผู้ใช้2					HDMI2
							รูปแบบการทดสอบ
							ความสว่าง
							คอนทราสต์
							ตั้งเวลาปิด
							เทียบสี [ค่าเริ่มต้น]
							อุณหภูมิสี
							Gamma
							การฉายภาพ
							การปรับค่าหลอด
							ซูม
							ค้าง
						MHL	
		ผู้ใช้3					HDMI2
							รูปแบบการทดสอบ
						ความสว่าง	
						คอนทราสต์	
						ตั้งเวลาปิด	
					เทียบสี		
					อุณหภูมิสี [ค่าเริ่มต้น]		
					Gamma		
					การฉายภาพ		
					การปรับค่าหลอด		
					ซูม		
					ค้าง		
				MHL			

การใช้งานโปรเจกเตอร์

เมนูหลัก	เมนูย่อย	เมนูย่อย 2	เมนูย่อย 3	เมนูย่อย 4	ค่า		
ตั้งค่า	ตัวเลือก	ID โปรเจกเตอร์			0~99		
			เลือกภาษา			ไทย [ค่าเริ่มต้น]	
					Deutsch		
					Français		
					Italiano		
					Español		
					Português		
					Polski		
					Nederlands		
					Svenska		
					Norsk		
					Dansk		
					Suomi		
					ελληνικά		
					繁體中文		
					简体中文		
					日本語		
					한국어		
					Русский		
					Magyar		
					Čeština		
					عربي		
					ไทย		
					Türkçe		
					فارسی		
					Tiếng Việt		
					Bahasa Indonesia		
				Română			
				Slovenčina			
			ค่าบรรยาย				CC1
							CC2
			การตั้งค่าเมนู	ตำแหน่งเมนู			ปิด[ค่าเริ่มต้น]
							ซ้ายบน 
							ขวาบน 
						กึ่งกลาง  [ค่าเริ่มต้น]	
						ซ้ายล่าง 	
				ขวาล่าง 			
	ตั้งเวลาเมนู				ปิด		
					5 วินาที		
					10 วินาที [ค่าเริ่มต้น]		
	แหล่งสัญญาณอัตโนมัติ				ปิด [ค่าเริ่มต้น]		
					เปิด		

การใช้งานโปรเจ็กเตอร์

เมนูหลัก	เมนูย่อย	เมนูย่อย 2	เมนูย่อย 3	เมนูย่อย 4	ค่า	
ตั้งค่า	ตัวเลือก	แหล่งสัญญาณเข้า			HDMI1 / MHL	
					HDMI2	
					VGA	
					วิดีโอ	
		กำหนดชื่อสัญญาณภาพ	HDMI1 / MHL			ค่าเริ่มต้น [ค่าเริ่มต้น]
						การกำหนดค่าเอง
			HDMI2			ค่าเริ่มต้น [ค่าเริ่มต้น]
						การกำหนดค่าเอง
		VGA			ค่าเริ่มต้น [ค่าเริ่มต้น]	
					การกำหนดค่าเอง	
		วิดีโอ			ค่าเริ่มต้น [ค่าเริ่มต้น]	
					การกำหนดค่าเอง	
		พื้นที่สูง				ปิด [ค่าเริ่มต้น]
						เปิด
		Display Mode Lock				ปิด [ค่าเริ่มต้น]
						เปิด
		ล๊อคปุ่ม				ปิด [ค่าเริ่มต้น]
						เปิด
		ซ่อนข้อมูล				ปิด [ค่าเริ่มต้น]
						เปิด
	โลโก้				ค่าเริ่มต้น [ค่าเริ่มต้น]	
					ปกติ	
	สีพื้น				ไม่มี [ค่าเริ่มต้น สำหรับวิดีโอ/รุ่น Pro-AV]	
					น้ำเงิน [ค่าเริ่มต้น สำหรับรุ่นข้อมูล]	
					แดง	
					เขียว	
					เทา	
				โลโก้		
รีเซ็ต	Reset OSD				ยกเลิก [ค่าเริ่มต้น]	
					ใช่	
	Reset to Default				ยกเลิก [ค่าเริ่มต้น]	
					ใช่	

การใช้งานโปรเจ็กเตอร์

เมนูหลัก	เมนูย่อย	เมนูย่อย 2	เมนูย่อย 3	เมนูย่อย 4	ค่า	
ข้อมูล	Regulatory					
	Serial Number					
	แหล่งสัญญาณ					
	ความละเอียด				00x00	
	อัตราการรีเฟรช				0.00Hz	
	โหมดการแสดงผลภาพ					
	โหมดพลังงาน (สแตนด์บาย)					
	ชั่วโมงหลอด	สว่าง				0H
		Eco.				0H
		Dynamic				0H
		Eco+				0H
		ทั้งหมด				
	ID โปรเจ็กเตอร์					00~99
	ชั่วโมงการใช้แผ่นกรอง					
	โหมดความสว่าง					
เวอร์ชัน FW	ระบบ					
	MCU					

หมายเหตุ:

- "ลบชั่วโมงหลอดภาพ" ใน OSD จะรีเซ็ตชั่วโมงหลอดทั้งใน OSD และในโหมดบริการ ชั่วโมงการฉายในโหมดบริการจะไม่ได้รับการรีเซ็ต
- สามารถปรับและบันทึกค่าในแต่ละโหมดการแสดงผลได้
- ในโหมดไทม์มิง 3D จะไม่สามารถใช้งานการซูม/มาส์กขอบเพื่อป้องกันภาพขาดได้

การใช้งานโปรเจ็กเตอร์



ผังเมนูการแสดงผลบนหน้าจอ (ประเภท 2)

เมนูหลัก	เมนูย่อย	เมนูย่อย 2	เมนูย่อย 3	เมนูย่อย 4	ค่า		
หน้าจอ	ตั้งค่าภาพ	โหมดการแสดงผลภาพ	[ข้อมูล]	การนำเสนอ			
				สว่าง			
				ภาพยนตร์			
				เกมส์			
				sRGB			
				DICOM SIM.			
				ผู้ใช้			
				สามมิติ			
		Wall Color			ปิด[ค่าเริ่มต้น]		
					กระดานดำ		
					Light Yellow		
					Light Green		
					Light Blue		
					Pink		
					เทา		
		ความสว่าง				-50~50	
		คอนทราสต์				-50~50	
		ความชัด				1~15	
		สี				-50~50	
		Tint				-50~50	
		Gamma	ฟิล์ม				
			วิดีโอ				
			กราฟฟิก				
			มาตรฐาน(2.2)				
			1.8				
			2.0				
		การตั้งค่าสี	BrilliantColor™				1~10
				อุณหภูมิสี	[โหมดข้อมูล]		อุ่น
							กลาง
						เย็น	
			เทียบสี	สี			R [ค่าเริ่มต้น]
							G
					B		
					C		
					Y		
					M		
		W					
	โทนสี			-50~50 [ค่าเริ่มต้น: 0]			
	ความเข้มของสี			-50~50 [ค่าเริ่มต้น: 0]			
	เกน			-50~50 [ค่าเริ่มต้น: 0]			





การใช้งานโปรเจ็กเตอร์

เมนูหลัก	เมนูย่อย	เมนูย่อย 2	เมนูย่อย 3	เมนูย่อย 4	ค่า
หน้าจอ	ตั้งค่าภาพ	การตั้งค่าสี	เทียบสี	รีเซ็ต	ยกเลิก [ค่าเริ่มต้น]
				ออก	ใช่
			RGB เกน/ไบแอส	แดง (Gain)	-50~50
				เขียว (Gain)	-50~50
				น้ำเงิน (Gain)	-50~50
				แดง (Bias)	-50~50
				เขียว (Bias)	-50~50
				น้ำเงิน (Bias)	-50~50
			รีเซ็ต	ยกเลิก [ค่าเริ่มต้น]	
				ใช่	
			ออก		
			ปรับภูมิสี [ไม่มีสัญญาณเข้า HDMI]	อัตโนมัติ [ค่าเริ่มต้น]	
				RGB	
				YUV	
			ปรับภูมิสี [สัญญาณเข้า HDMI]	อัตโนมัติ [ค่าเริ่มต้น]	
		RGB (0-255)			
		RGB (16-235)			
			YUV		
		ระดับสีขาว	0~31 (ขึ้นอยู่กับสัญญาณ)		
		ระดับสีดำ	-5~5 (ขึ้นอยู่กับสัญญาณ)		
		IRE	0		
			7.5		
		สัญญาณ	อัตโนมัติ	ปิด	
				เปิด [ค่าเริ่มต้น]	
			ความถี่	-50~50 ((ขึ้นอยู่กับสัญญาณ) [ค่าเริ่มต้น: 0])	
			เฟส	0~31 ((ขึ้นอยู่กับสัญญาณ) [ค่าเริ่มต้น: 0])	
			การจัดวางแนวนอน	-50~50 ((ขึ้นอยู่กับสัญญาณ) [ค่าเริ่มต้น: 0])	
		การจัดวางแนวตั้ง	-50~50 (ขึ้นอยู่กับสัญญาณ) [ค่าเริ่มต้น: 0]		
		โหมดความสว่าง		สว่าง	
				Eco.	
				Dynamic	
	Eco+				
รีเซ็ต		[รีเซ็ต]			

การใช้งานโปรเจ็กเตอร์

เมนูหลัก	เมนูย่อย	เมนูย่อย 2	เมนูย่อย 3	เมนูย่อย 4	ค่า		
หน้าจอ	สามมิติ	โหมด 3 มิติ			ปิด		
					DLP-Link [ค่าเริ่มต้น]		
					IR		
		3D -> 2D				สามมิติ [ค่าเริ่มต้น]	
						L	
						R	
		3D รูปแบบ				อัตโนมัติ [ค่าเริ่มต้น]	
						SBS	
						สูงสุดและต่ำสุด	
						กรอบลำดับ	
		3D ซิงค์ย้อนกลับ				เปิด	
						ปิด [ค่าเริ่มต้น]	
	สัดส่วนภาพ					4:3	
						16:9	
						16:10 [รุ่น WXGA WUXGA]	
						LBX [ยกเว้นรุ่น SVGA XGA]	
						Native	
						อัตโนมัติ	
	มาสก์ขอบ					0~10 [ค่าเริ่มต้น: 0]	
	ซูม					-5~25 [ค่าเริ่มต้น: 0]	
	การย้ายภาพ	H: -50~50				[ค่าเริ่มต้น:0]	
V: -50~50							
แก้ภาพบิดเบี้ยว					-40~40		
เสียง	ซ็อน				ปิด [ค่าเริ่มต้น]		
					เปิด		
	ระดับเสียง					0-10 [ค่าเริ่มต้น: 5]	
	เสียงเข้า	HDMI1 / MHL				เสียง 1	
						เสียง 2	
						ค่าเริ่มต้น [ค่าเริ่มต้น]	
		HDMI2					เสียง 1
							เสียง 2
							ค่าเริ่มต้น [ค่าเริ่มต้น]
		VGA1					เสียง 1
							เสียง 2
		VGA2					เสียง 1
							เสียง 2
		S-Video					เสียง 1
						เสียง 2	
วิดีโอ						เสียง 1	
					เสียง 2		

การใช้งานโปรเจ็กเตอร์

เมนูหลัก	เมนูย่อย	เมนูย่อย 2	เมนูย่อย 3	เมนูย่อย 4	ค่า		
ตั้งค่า	การฉายภาพ				หน้า  [ค่าเริ่มต้น]		
					Rear 		
					บนเพดาน 		
					หลังบน 		
	ชนิดหน้าจอ	[รุ่น WXGA / WUXGA]				16:9	
						16:10 [ค่าเริ่มต้น]	
	การปรับค่าหลอด	เดือนอายุหลอด				ปิด	
		ลบชั่วโมงหลอดภาพ				เปิด [ค่าเริ่มต้น]	
							ยกเลิก [ค่าเริ่มต้น]
	ตั้งค่าแผ่นกรอง	ติดตั้งแผ่นกรองสารกรอง				ใช่	
						ไม่ใช่	
		การเตือนแผ่นกรอง					(อ่านอย่างเดี่ยว)
							ปิด
							300 ชม
							500 ชม [ค่าเริ่มต้น]
						800 ชม	
						1000 ชม	
	เริ่มนับเวลาแผ่นกรองใหม่					ยกเลิก [ค่าเริ่มต้น]	
						ใช่	
	ตั้งค่าการใช้ไฟ	ระบบเปิดเครื่องด่วน				ปิด [ค่าเริ่มต้น]	
						เปิด	
		เปิดเครื่องพร้อมสัญญาณภาพ					ปิด [ค่าเริ่มต้น]
							เปิด
		ปิดอัตโนมัติ (นาที)				0~180 (เพิ่มขึ้นทีละ 5 นาที) [ค่าเริ่มต้น: 0]	
		ตั้งเวลาปิด (นาที)	Always on				0~990 (เพิ่มขึ้นทีละ 30 นาที) [ค่าเริ่มต้น: 0]
							ไม่ใช่ [ค่าเริ่มต้น]
						ใช่	
		การฟื้นตัวอย่างรวดเร็ว					ปิด
							เปิด [ค่าเริ่มต้น]
		โหมดพลังงาน (สแตนด์บาย)					แอกทีฟ
							Eco. [ค่าเริ่มต้น]
	การใช้ไฟผ่าน USB					ปิด [ค่าเริ่มต้น]	
						เปิด	
	ไร้สาย					อัตโนมัติ	
						ปิด [ค่าเริ่มต้น]	
						เปิด	





การใช้งานโปรเจ็กเตอร์

เมนูหลัก	เมนูย่อย	เมนูย่อย 2	เมนูย่อย 3	เมนูย่อย 4	ค่า		
ตั้งค่า	ระบบป้องกัน	ระบบป้องกัน			ปิด		
					เปิด		
		ตั้งเวลาป้องกัน	เดือน				
			วัน				
	ชั่วโมง						
		เปลี่ยนรหัสผ่าน					
	HDMI Link Settings	HDMI Link				ปิด	
						เปิด	
		Inclusive of TV				ไม่ใช่	
						ใช่	
		Power On Link				Mutual	
						PJ -> Device Device --> PJ	
	Power Off Link				ปิด		
					เปิด		
	รูปแบบการทดสอบ					ตารางสีเขียว	
						ตารางสีแดงม่วง	
						ตารางสีขาว	
						ขาว	
						ปิด	
	การตั้งค่ารีโมท [ขึ้นอยู่กับรีโมท]	การทำงานของ IR				เปิด	
						ปิด	
		ผู้ใช้1					HDMI2
							VGA2
							รูปแบบการทดสอบ
							แลน
							ความสว่าง
							คอนทราสต์
							ตั้งเวลาปิด [ค่าเริ่มต้น]
							เทียบสี
							อุณหภูมิสี
							Gamma
							การฉายภาพ
							การปรับค่าหลอด
							ซุม
						ค่าง	
						MHL	
		ผู้ใช้2					HDMI2
							VGA2
							รูปแบบการทดสอบ
						แลน	
						ความสว่าง	
						คอนทราสต์	
					ตั้งเวลาปิด		

การใช้งานโปรเจกเตอร์

เมนูหลัก	เมนูย่อย	เมนูย่อย 2	เมนูย่อย 3	เมนูย่อย 4	ค่า		
ตั้งค่า	การตั้งค่ารีโมท [ขึ้นอยู่กับรีโมท]	ผู้ใช้2			เทียบสี [ค่าเริ่มต้น]		
					อุณหภูมิสี		
					Gamma		
					การฉายภาพ		
					การปรับค่าหลอด		
					ซูม		
					ค้าง		
				MHL			
			ผู้ใช้3			HDMI2	
						VGA2	
						รูปแบบการทดสอบ	
						แลน	
						ความสว่าง	
						คอนทราสต์	
						ตั้งเวลาปิด	
						เทียบสี	
						อุณหภูมิสี [ค่าเริ่มต้น]	
						Gamma	
						การฉายภาพ	
						การปรับค่าหลอด	
						ซูม	
					ค้าง		
				MHL			
		ID โปรเจกเตอร์				0~99	
		ตัวเลือก	เลือกภาษา			ไทย [ค่าเริ่มต้น]	
							Deutsch
							Français
							Italiano
							Español
							Português
							Polski
							Nederlands
							Svenska
						Norsk	
						Dansk	
						Suomi	
						ελληνικά	
						繁體中文	
						简体中文	
				日本語			
				한국어			
				Русский			
				Magyar			
				Čeština			
				عربي			

การใช้งานโปรเจ็กเตอร์

เมนูหลัก	เมนูย่อย	เมนูย่อย 2	เมนูย่อย 3	เมนูย่อย 4	ค่า		
ตั้งค่า	ตัวเลือก	เลือกภาษา			ไทย		
					Türkçe		
					فارسی		
					Tiếng Việt		
					Bahasa Indonesia		
					Română		
					Slovenčina		
		คำบรรยาย					CC1
							CC2
							ปิด [ค่าเริ่มต้น]
		การตั้งค่าเมนู	ตำแหน่งเมนู				ซ้ายบน 
							ขวาบน 
							กึ่งกลาง  [ค่าเริ่มต้น]
							ซ้ายล่าง 
							ขวาล่าง 
			ตั้งเวลาเมนู				
							5 วินาที
							10 วินาที [ค่าเริ่มต้น]
		แหล่งสัญญาณอัตโนมัติ					ปิด [ค่าเริ่มต้น]
							เปิด
		แหล่งสัญญาณเข้า					HDMI1 / MHL
							HDMI2
							VGA1
							VGA2
							S-Video
							วิดีโอ
		กำหนดชื่อสัญญาณภาพ	HDMI1 / MHL				ค่าเริ่มต้น [ค่าเริ่มต้น]
							การกำหนดค่าเอง
			HDMI2				ค่าเริ่มต้น [ค่าเริ่มต้น]
							การกำหนดค่าเอง
			VGA1				ค่าเริ่มต้น [ค่าเริ่มต้น]
							การกำหนดค่าเอง
			VGA2				ค่าเริ่มต้น [ค่าเริ่มต้น]
					การกำหนดค่าเอง		
S-Video				ค่าเริ่มต้น [ค่าเริ่มต้น]			
				การกำหนดค่าเอง			
วิดีโอ					ค่าเริ่มต้น [ค่าเริ่มต้น]		
					การกำหนดค่าเอง		
พื้นที่สูง					ปิด [ค่าเริ่มต้น]		
					เปิด		
Display Mode Lock					ปิด [ค่าเริ่มต้น]		
					เปิด		

การใช้งานโปรเจ็กเตอร์

เมนูหลัก	เมนูย่อย	เมนูย่อย 2	เมนูย่อย 3	เมนูย่อย 4	ค่า
ตั้งค่า	ตัวเลือก	ลือคปุม			ปิด [ค่าเริ่มต้น]
					เปิด
		ซ่อนข้อมูล			ปิด [ค่าเริ่มต้น]
					เปิด
		โลโก้			ค่าเริ่มต้น [ค่าเริ่มต้น]
					ปกติ
		สีพื้น			ไม่มี [ค่าเริ่มต้น สำหรับวิดีโอ/รุ่น Pro-AV]
					น้ำเงิน [ค่าเริ่มต้น สำหรับรุ่นข้อมูล]
					แดง
					เขียว
				เทา	
				โลโก้	
	รีเซ็ต	Reset OSD			ยกเลิก [ค่าเริ่มต้น]
					ใช่
Reset to Default				ยกเลิก [ค่าเริ่มต้น]	
				ใช่	
เครือข่าย	แลน	สถานะเครือข่าย			(อ่านอย่างเดียว)
		หมายเลข MAC			(อ่านอย่างเดียว)
		DHCP			ปิด[ค่าเริ่มต้น]
					เปิด
		IP แอดเดรส			192.168.0.100 [ค่าเริ่มต้น]
		ซันเน็ต มาสก์			255.255.255.0 [ค่าเริ่มต้น]
		เกตเวย์			192.168.0.254 [ค่าเริ่มต้น]
		DNS			192.168.0.51 [ค่าเริ่มต้น]
	รีเซ็ต				
	ความคม	Crestron			ปิด
					เปิด [ค่าเริ่มต้น] หมายเหตุ: พอร์ต 41794
		Extron			ปิด
					เปิด [ค่าเริ่มต้น] หมายเหตุ: พอร์ต 2023
		PJ Link			ปิด
				เปิด [ค่าเริ่มต้น] หมายเหตุ: พอร์ต 4352	
AMX Device Discovery				ปิด	
				เปิด [ค่าเริ่มต้น] หมายเหตุ: พอร์ต 9131	
Telnet			ปิด		
			เปิด [ค่าเริ่มต้น] หมายเหตุ: พอร์ต 23		
HTTP			ปิด		
			เปิด [ค่าเริ่มต้น] หมายเหตุ: พอร์ต 80		

การใช้งานโปรเจกเตอร์

เมนูหลัก	เมนูย่อย	เมนูย่อย 2	เมนูย่อย 3	เมนูย่อย 4	ค่า	
ข้อมูล	Regulatory					
	Serial Number					
	แหล่งสัญญาณ					
	ความละเอียด				00x00	
	อัตราการรีเฟรช				0.00Hz	
	โหมดการแสดงผล					
	โหมดพลังงาน (สแตนด์บาย)					
	ชั่วโมงหลอด	สว่าง				0H
		Eco.				0H
		Dynamic				0H
		Eco+				0H
		ทั้งหมด				
	สถานะเครือข่าย					
	IP แอดเดรส					
	ID โปรเจกเตอร์				00~99	
	ชั่วโมงการใช้แผ่นกรอง					
	โหมดความสว่าง					
เวอร์ชัน FW	ระบบ					
	แลน					
	MCU					

หมายเหตุ:

- "ลบชั่วโมงหลอดภาพ" ใน OSD จะรีเซ็ตชั่วโมงหลอดทั้งใน OSD และในโหมดบริการ ชั่วโมงการฉายในโหมดบริการจะไม่ได้รับการรีเซ็ต
- สามารถปรับและบันทึกค่าในแต่ละโหมดการแสดงผลได้
- ในโหมดไทม์มิง 3D จะไม่สามารถใช้งานการซูม/มาส์กขอบเพื่อป้องกันภาพขาดได้

การใช้งานโปรเจ็กเตอร์

เมนูการแสดงผล

แสดงเมนูตั้งค่าภาพ

โหมดการแสดงผล (โหมดข้อมูล)

มีการตั้งค่าจากโรงงานหลายอย่างที่ปรับมาให้ล่วงหน้าสำหรับภาพชนิดต่างๆ

- **การนำเสนอ:** โหมดนี้เหมาะสำหรับแสดงการนำเสนอ PowerPoint เมื่อเชื่อมต่อโปรเจคเตอร์เข้ากับ PC
- **สว่าง:** ความสว่างสูงสุดสำหรับสัญญาณเข้าจาก PC
- **ภาพยนตร์:** เลือกโหมดนี้สำหรับโฮมเธียเตอร์
- **เกมส์:** เลือกโหมดนี้เพื่อเพิ่มความสว่างและระดับเวลาการตอบสนองเพื่อสนุกสนานกับวิดีโอเกม
- **sRGB:** สีที่ถูกต้องตามมาตรฐาน
- **DICOM SIM.:** โหมดนี้สามารถฉายภาพขาวดำทางการแพทย์ เช่น ฟิล์มเอ็กซเรย์, MRI, ฯลฯ
- **ผู้ใช้:** จำการตั้งค่าของผู้ใช้
- **สามมิติ:** เพื่อสัมผัสประสบการณ์ชมภาพ 3D คุณจำเป็นต้องสวมแว่น 3D ตรวจสอบให้แน่ใจว่า PC/อุปกรณ์พกพาของคุณมีกราฟฟิการ์ตควอดบัฟเฟอร์ที่ส่งเอาต์พุตสัญญาณ 120 Hz และมีเครื่องเล่น 3D ติดตั้งอยู่

Wall Color

ใช้ฟังก์ชันนี้เพื่อรับภาพหน้าจอที่ที่เหมาะสมตามสีของผนัง เลือกระหว่างปิด กระดานดำ เหลืองอ่อน เขียวอ่อน ฟ้า ชมพูและเทา

ความสว่าง

ปรับความสว่างของภาพ

คอนทราสต์

คอนทราสต์ ทำหน้าที่ควบคุมระดับความแตกต่างระหว่างส่วนที่สว่างที่สุด และมืดที่สุดของภาพ

ความชัด

ปรับความชัดของภาพ

สี

ปรับภาพวิดีโอจากสีดำและขาว เพื่อให้ได้สีที่อิมิตัวอย่างสมบูรณ์

Tint

ปรับความสมดุลของสีแดงและสีเขียว

Gamma

ตั้งค่าชนิดส่วนโค้งแกมมา หลังจากที่ตั้งค่าเริ่มต้น และปรับละเอียดเสร็จแล้ว ใช้ขั้นตอน การปรับแกมมา เพื่อปรับภาพเอาต์พุตของคุณให้ดีที่สุด

- **ฟิล์ม:** สำหรับระบบโฮมเธียเตอร์
- **วิดีโอ:** สำหรับสัญญาณวิดีโอ หรือ TV
- **กราฟฟิก:** สำหรับสัญญาณ PC / ภาพถ่าย
- **มาตรฐาน(2.2):** สำหรับการตั้งค่าแบบมาตรฐาน
- **1.8/ 2.0/ 2.4:** สำหรับเฉพาะ PC / ภาพถ่าย

การตั้งค่าสี

กำหนดค่าการตั้งค่าสี

- **BrilliantColor™:** รายการที่สามารถปรับได้นี้จะใช้อัลกอริทึมการประมวลผลสีใหม่และการปรับปรุงเพื่อให้ความสว่างที่สูงขึ้น ในขณะที่ให้สีจริงที่สดใสมากขึ้นในรูปภาพ

การใช้งานโปรเจ็กเตอร์

- **อุณหภูมิสี (โหมดข้อมูล):** เลือกอุณหภูมิสีระหว่างอุ่น กลาง หรือเย็น
- **เทียบสี:** เลือกตัวเลือกต่อไปนี้:
 - สี: ปรับระดับสีแดง (R), เขียว (G), ดำ (B), น้ำเงินเขียว (C), เหลือง (Y), แดงม่วง (M), และขาว (W) ของภาพ
 - โทนสี: ปรับความสมดุลของสีแดงและสีเขียว
 - ความเข้มของสี: ปรับภาพวิดีโอจากสีดำและขาว เพื่อให้ได้สีที่เข้มตัวอย่างสมบูรณ์
 - เกน: ปรับความสว่างของภาพ
 - รีเซ็ต: กลับไปยังการตั้งค่าหลักจากโรงงานสำหรับการปรับระดับสี
 - ออก: ออกจากเมนู "เทียบสี"
- **RGB เกน/ไบแอส:** การตั้งค่านี้ให้คุณปรับแต่งความสว่าง (เกน) และคอนทราสต์ (ไบแอส) ของภาพ
 - รีเซ็ต: กลับไปยังการตั้งค่าหลักจากโรงงานสำหรับ RGB เกน/ไบแอส
 - ออก: ออกจากเมนู "RGB เกน/ไบแอส"
- **ปรีกมิตี (ที่ไม่ใช่สัญญาณเข้า HDMI เท่านั้น):** เลือกชนิดแมทริกซ์สีที่เหมาะสมจากรายการต่อไปนี้: อัตโนมัต, RGB, หรือ YUV.
- **ปรีกมิตี (สัญญาณเข้า HDMI เท่านั้น):** เลือกชนิดแมทริกซ์สีที่เหมาะสมจากรายการต่อไปนี้: อัตโนมัต, RGB (0-255), RGB (16-235), และ YUV.
- **ระดับสีขาว:** อนุญาตให้ผู้ใช้ปรับระดับสีขาว เมื่อป้อนสัญญาณวิดีโอ
หมายเหตุ: ระดับสีขาวสามารถปรับได้สำหรับแหล่งสัญญาณขาเข้าวิดีโอ/S-Video เท่านั้น
- **ระดับสีดำ:** อนุญาตให้ผู้ใช้ปรับระดับสีดำ เมื่อป้อนสัญญาณวิดีโอ
หมายเหตุ: ระดับสีดำสามารถปรับได้สำหรับแหล่งสัญญาณขาเข้าวิดีโอ/S-Video เท่านั้น
- **IRE:** อนุญาตให้ผู้ใช้ปรับค่า IRE เมื่อป้อนสัญญาณวิดีโอ
หมายเหตุ:
 - IRE สามารถใช้กับรูปแบบวิดีโอ NTSC เท่านั้น
 - IRE สามารถปรับได้สำหรับแหล่งสัญญาณขาเข้าวิดีโอ/S-Video เท่านั้น

สัญญาณ

ปรับตัวเลือกสัญญาณ

- **อัตโนมัติ:** กำหนดค่าสัญญาณโดยอัตโนมัติ (รายการความถี่และเฟสจะเป็นสีเทาจาง) ถ้าอัตโนมัติถูกปิดทำงาน, รายการความถี่ และเฟสจะปรากฏขึ้นเพื่อให้ผู้ใช้ปรับค่าด้วยตัวเอง และทำการบันทึกการตั้งค่า
- **ความถี่:** เปลี่ยนความถี่ข้อมูลการแสดงผล เพื่อให้ตรงกับความถี่ของกราฟฟิกการ์ดของคอมพิวเตอร์ของคุณ ใช้ฟังก์ชันนี้เฉพาะเมื่อภาพปรากฏกะพริบในแนวตั้งเท่านั้น
- **เฟส:** ซิงโครไนซ์ใหม่มีสัญญาณของการแสดงผลกับกราฟฟิกการ์ด ถ้าภาพดูเหมือนว่าจะไม่นิ่งหรือกะพริบ ให้ใช้ฟังก์ชันนี้เพื่อแก้ไข
- **การจัดวางแนวนอน:** ปรับตำแหน่งแนวนอนของภาพ
- **การจัดวางแนวตั้ง:** ปรับตำแหน่งแนวตั้งของภาพ

หมายเหตุ: สัญญาณสามารถปรับได้สำหรับแหล่งสัญญาณขาเข้า RGB/คอมพิวเตอร์เท่านั้น

โหมดความสว่าง (ข้อมูลชั่วคราว)

ปรับการตั้งค่าโหมดความสว่างสำหรับโปรเจ็กเตอร์แบบที่มีชั่วคราวไฟ

- **สว่าง:** เลือก "สว่าง" เพื่อเพิ่มความสว่าง
- **Eco.:** เลือก "Eco." เพื่อหรือโหมดไฟโปรเจคเตอร์ลง ซึ่งจะลดการสิ้นเปลืองพลังงาน และยืดอายุการใช้งานของหลอด
- **Dynamic:** เลือก "Dynamic" เพื่อหรือกำลังไฟของหลอด ซึ่งจะขึ้นอยู่กับระดับความสว่างของเนื้อหา และปรับการใช้พลังงานของหลอดให้อยู่ระหว่าง 100% และ 30% อายุของหลอดไฟจะเพิ่มขึ้น

การใช้งานโปรเจ็กเตอร์

- **Eco+:** เมื่อโหมด Eco+ เปิดใช้งาน ระดับแสงสว่างของการแสดงเนื้อหาจะได้รับการตรวจจับโดยอัตโนมัติเพื่อลดการใช้พลังงานจากหลอดไฟ (สูงถึง 70%) ในระหว่างที่เครื่องโปรเจ็กเตอร์ไม่ทำงาน

รีเซ็ต

กลับไปยังการตั้งค่าหลักจากโรงงานสำหรับการตั้งค่าสี

เมนูแสดง 3D

โหมด 3 มิติ

ใช้ตัวเลือกนี้เพื่อเปิดการใช้งานฟังก์ชัน 3D หรือเลือกฟังก์ชัน 3D ที่เหมาะสม

- **ปิด:** เลือก "ปิด" เพื่อปิดโหมด 3 มิติ
- **DLP-Link:** เลือกเพื่อใช้การตั้งค่าที่เหมาะสมสำหรับแว่น 3D แบบ DLP
- **IR:** เลือก "IR" เพื่อใช้การตั้งค่าที่เหมาะสมสำหรับแว่น 3D แบบ IR

3D → 2D

ใช้ตัวเลือกนี้เพื่อระบุวิธีการให้เนื้อหา 3D ปรากฏขึ้นบนหน้าจอ

- **สามมิติ:** แสดงสัญญาณ 3D
- **L (ซ้าย):** แสดงกรอบซ้ายของภาพ 3D
- **R (ขวา):** แสดงกรอบขวาของภาพ 3D

3D รูปแบบ

ใช้ตัวเลือกนี้เพื่อเลือกรูปแบบเนื้อหา 3D ที่เหมาะสม

- **อัตโนมัติ:** เมื่อตรวจพบสัญญาณประจำตัว 3D รูปแบบ 3D จะถูกเลือกโดยอัตโนมัติ
- **SBS:** แสดงสัญญาณ 3D ในรูปแบบ "เคียงข้างกัน" (Side-by-side)
- **สูงสุดและต่ำสุด:** แสดงสัญญาณ 3D ในรูปแบบ "สูงสุดและต่ำสุด"
- **กรอบลำดับ:** แสดงสัญญาณ 3D ในรูปแบบ "กรอบลำดับ"

3D ซิงค์ย้อนกลับ

ใช้ตัวเลือกนี้เพื่อเปิด/ปิดการใช้งานฟังก์ชัน 3D ซิงค์ย้อนกลับ

แสดงเมนูอัตราส่วน

สัดส่วนภาพ

เลือกอัตราส่วนของภาพที่แสดงในระหว่างตัวเลือกต่อไปนี้:

- **4:3:** รูปแบบนี้ใช้สำหรับแหล่งอินพุตขนาด 4:3
- **16:9:** รูปแบบนี้ใช้สำหรับแหล่งอินพุตขนาด 16:9 เช่น HDTV และ DVD เพื่อเพิ่มประสิทธิภาพสำหรับการชมภาพยนตร์บน TV แบบ Wide Screen
- **16:10 (สำหรับรุ่น WXGA WUXGA เท่านั้น):** รูปแบบนี้ใช้สำหรับแหล่งอินพุตขนาด 16:10 เช่นแล็ปท็อปแบบ wide Screen
- **LBX (ยกเว้นรุ่น SVGA XGA):** รูปแบบนี้ใช้สำหรับแหล่งอินพุต letterbox ที่ไม่ใช่ 16x9 และถ้าคุณใช้เลนส์ 16x9 ภายนอก เพื่อแสดงภาพในอัตราส่วน 2.35:1 โดยใช้ความละเอียดสูงสุด
- **Native:** รูปแบบนี้จะแสดงภาพต้นฉบับโดยไม่มีการปรับระดับใด ๆ
- **อัตโนมัติ:** มีการเลือกรูปแบบการแสดงผลที่เหมาะสมโดยอัตโนมัติ

การใช้งานโปรเจ็กเตอร์

หมายเหตุ:

- รายละเอียดเกี่ยวกับโหมด LBX:
 - DVD รูปแบบเล็ดเตอร์บ็อกซ์บางเครื่อง ไม่ถูกขยายสำหรับ TV 16x9 ในสถานการณ์นี้ ภาพจะดูไม่ถูกต้องเมื่อแสดงในโหมด 16:9 ในสถานการณ์นี้ โปรดลองใช้โหมด 4:3 เพื่อดู DVD ถ้าเนื้อหาไม่ได้เป็น 4:3, จะมีแถบสีดำรอบๆ ภาพในการแสดงแบบ 16:9 สำหรับเนื้อหาชนิดนี้ คุณสามารถใช้โหมด LBX เพื่อเติมภาพให้เต็มหน้าจอบนการแสดงผล 16:9
 - ถ้าคุณใช้เลนส์อนามอร์ฟิกภายนอก โหมด LBX นี้ ยังอนุญาตให้คุณชมเนื้อหา 2.35:1 (รวมถึงสัญญาณจาก DVD อนามอร์ฟิกและภาพยนตร์ HDTV) ซึ่งสนับสนุนอัตราส่วนอนามอร์ฟิกไวด์ที่ขยายสำหรับการแสดงผล 16x9 ในภาพแบบไวด์ 2.35:1 ด้วย ในกรณีนี้ จะไม่มีแถบสีดำ พลังงานของหลอดและความละเอียดตามแนวตั้งจะถูกใช้อย่างเต็มที่
- ในการใช้รูปแบบซูปเปอร์ไวด์ ทำตามขั้นตอนต่อไปนี้:
 - a) ตั้งค่าอัตราส่วนหน้าจอเป็น 2.0:1
 - b) เลือกรูปแบบ "ซูปเปอร์ไวด์"
 - c) จัดภาพโปรเจ็กเตอร์บนหน้าจออย่างถูกต้อง

ตารางการสเกล XGA:

แหล่งสัญญาณ	480i/p	576i/p	1080i/p	720p
4x3	สเกลเป็น 1024x768			
16x9	สเกลเป็น 1024x576			
Native	หากไม่มีการปรับขนาด ภาพจะแสดงความละเอียดโดยขึ้นอยู่กับแหล่งสัญญาณที่นำเข้า			
อัตโนมัติ	<ul style="list-style-type: none"> - หากแหล่งข้อมูลมีอัตราส่วน 4:3 ระบบจะเปลี่ยนขนาดหน้าจอเป็น 1024x768 - หากแหล่งข้อมูลมีอัตราส่วน 16:9 ระบบจะเปลี่ยนขนาดหน้าจอเป็น 1024x576 - หากแหล่งข้อมูลมีอัตราส่วน 15:9 ระบบจะเปลี่ยนขนาดหน้าจอเป็น 1024x614 - หากแหล่งข้อมูลมีอัตราส่วน 16:10 ระบบจะเปลี่ยนขนาดหน้าจอเป็น 1024x640 			

กฎการแมป XGA อัตโนมัติ:

อัตราส่วน	ความละเอียดอินพุต		อัตโนมัติ/ปรับขนาด	
	ความละเอียดแนวนอน	ความละเอียดแนวตั้ง	1024	768
4:3	640	480	1024	768
	800	600	1024	768
	1024	768	1024	768
	1600	1200	1024	768
ไวด์แลปท็อป	1280	720	1024	576
	1280	768	1024	614
	1280	800	1024	640
SDTV	720	576	1024	576
	720	480	1024	576
HDTV	1280	720	1024	576
	1920	1080	1024	576

การใช้งานโปรเจ็กเตอร์

ตารางการปรับระดับ WXGA (ขนาดหน้าจอ 16:10):

หมายเหตุ:

- ขนาดหน้าจอที่รองรับ 16:9 (1280x720), 16:10 (1280x800)
- เมื่อขนาดหน้าจอเท่ากับ 16:9, รูปแบบ 16x10 จะไม่สามารถใช้งานได้
- เมื่อขนาดหน้าจอเท่ากับ 16:10, รูปแบบ 16x9 จะไม่สามารถใช้งานได้
- หากคุณเลือกตัวเลือกอัตโนมัติแล้ว โหมดแสดงผลจะถูกเปลี่ยนโดยอัตโนมัติด้วยเช่นกัน

16 : 10 หน้าจอ	480i/p	576i/p	1080i/p	720p	PC
4x3	ปรับขนาดเป็น 1066x800				
16x10	ปรับขนาดเป็น 1280x800				
LBX	ปรับขนาดเป็น 1280x960 จากนั้นใช้ภาพตรงกลาง 1280x800 เพื่อแสดงผล				
Native	การกำหนด ศูนย์กลาง 1:1		1:1 การแมปหน้าจอ 1280x800	1280x720 ที่จุดกึ่งกลาง	การกำหนด ศูนย์กลาง 1:1
อัตโนมัติ	-สัญญาณเข้าจะพอดีกับพื้นที่การแสดงผล 1280x800 และสามารถรักษาอัตราส่วนภาพเดิมได้ -หากแหล่งข้อมูลมีอัตราส่วน 4:3 ระบบจะเปลี่ยนขนาดหน้าจอเป็น 1066x800 -หากแหล่งข้อมูลมีอัตราส่วน 16:9 ระบบจะเปลี่ยนขนาดหน้าจอเป็น 1280x720 -หากแหล่งข้อมูลมีอัตราส่วน 15:9 ระบบจะเปลี่ยนขนาดหน้าจอเป็น 1280x768 -หากแหล่งข้อมูลมีอัตราส่วน 16:10 ระบบจะเปลี่ยนขนาดหน้าจอเป็น 1280x800				

กฎการแมป WXGA อัตโนมัติ (ขนาดหน้าจอ 16:10):

อัตราส่วน	ความละเอียดอินพุต		อัตราส่วน/ปรับขนาด	
	ความละเอียดแนวนอน	ความละเอียดแนวตั้ง	1280	800
4:3	640	480	1066	800
	800	600	1066	800
	1024	768	1066	800
	1280	1024	1066	800
	1400	1050	1066	800
	1600	1200	1066	800
ไวต์แลปทอป	1280	720	1280	720
	1280	768	1280	768
	1280	800	1280	800
SDTV	720	576	1280	720
	720	480	1280	720
HDTV	1280	720	1280	720
	1920	1080	1280	720

การใช้งานโปรเจ็กเตอร์

ตารางการปรับระดับ WXGA (ขนาดหน้าจอ 16:9):

16 : 9 หน้าจอ	480i/p	576i/p	1080i/p	720p	PC
4x3	ปรับขนาดเป็น 960x720				
16x9	ปรับขนาดเป็น 1280x720				
LBX	ปรับขนาดเป็น 1280x960 จากนั้นใช้ภาพตรงกลาง 1280x720 เพื่อแสดงผล				
Native	การกำหนด ศูนย์กลาง 1:1		1:1 การแมปหน้าจอ 1280x720	1280x720 ที่จุดกึ่งกลาง	1:1 การแมปที่จุดกึ่งกลาง
อัตโนมัติ	-ถ้ามีการเลือกรูปแบบนี้ ขนาดหน้าจอจะกลายเป็น 16:9 (1280x720) โดยอัตโนมัติ -หากแหล่งข้อมูลมีอัตราส่วน 4:3 ระบบจะเปลี่ยนขนาดหน้าจอเป็น 960x720 -หากแหล่งข้อมูลมีอัตราส่วน 16:9 ระบบจะเปลี่ยนขนาดหน้าจอเป็น 1280x720 -หากแหล่งข้อมูลมีอัตราส่วน 15:9 ระบบจะเปลี่ยนขนาดหน้าจอเป็น 1200x720 -หากแหล่งข้อมูลมีอัตราส่วน 16:10 ระบบจะเปลี่ยนขนาดหน้าจอเป็น 1152x720				

กฎการแมป WXGA อัตโนมัติ (ขนาดหน้าจอ 16:9):

อัตโนมัติ	ความละเอียดอินพุต		อัตโนมัติ/ปรับขนาด	
	ความละเอียดแนวนอน	ความละเอียดแนวตั้ง	1280	720
4:3	640	480	960	720
	800	600	960	720
	1024	768	960	720
	1280	1024	960	720
	1400	1050	960	720
	1600	1200	960	720
ไวต์แลปท้อป	1280	720	1280	720
	1280	768	1200	720
	1280	800	1152	720
SDTV	720	576	1280	720
	720	480	1280	720
HDTV	1280	720	1280	720
	1920	1080	1280	720

ตารางสเกล 1080P:

16 : 9 หน้าจอ	480i/p	576i/p	1080i/p	720p	PC
4x3	ปรับขนาดเป็น 1440x1080				
16x9	ปรับขนาดเป็น 1920x1080				
LBX	ปรับขนาดเป็น 1920x1440 จากนั้นใช้ภาพตรงกลาง 1920x1080 เพื่อแสดงผล				
Native	- การแมปศูนย์กลาง 1:1 - ไม่มีการปรับขนาด ภาพจะแสดงความละเอียดโดยขึ้นอยู่กับแหล่งสัญญาณที่นำเข้า				
อัตโนมัติ	-ถ้ามีการเลือกรูปแบบอัตโนมัติ ขนาดหน้าจอจะกลายเป็น 16:9 (1920x1080) โดยอัตโนมัติ -หากแหล่งข้อมูลมีอัตราส่วน 4:3 ระบบจะเปลี่ยนขนาดหน้าจอเป็น 1440x1080 -หากแหล่งข้อมูลมีอัตราส่วน 16:9 ระบบจะเปลี่ยนขนาดหน้าจอเป็น 1920x1080 -หากแหล่งสัญญาณเป็น 16:10 ขนาดหน้าจอจะปรับขนาดเป็น 1920x1200 และตัดบริเวณ 1920x1080 เพื่อแสดงภาพ				

การใช้งานโปรเจ็กเตอร์

กฎการแมป 1080P อัตราส่วน:

อัตราส่วน	ความละเอียดอินพุต		อัตราส่วน/ปรับขนาด	
	ความละเอียดแนวนอน	ความละเอียดแนวตั้ง	1920	1080
4:3	640	480	1440	1080
	800	600	1440	1080
	1024	768	1440	1080
	1280	1024	1440	1080
	1400	1050	1440	1080
	1600	1200	1440	1080
ไวต์แลปท็อป	1280	720	1920	1080
	1280	768	1800	1080
	1280	800	1728	1080
SDTV	720	576	1350	1080
	720	480	1620	1080
HDTV	1280	720	1920	1080
	1920	1080	1920	1080

แสดงเมนูรูปแบบขอบ

มาสก์ขอบ

ใช้ฟังก์ชันนี้เพื่อกำจัดสัญญาณรบกวนในการเข้ารหัสวิดีโอที่ขอบของแหล่งสัญญาณวิดีโอ

แสดงเมนูซูม

ซูม

ใช้เพื่อลดหรือขยายภาพบนหน้าจอการฉายภาพ

แสดงเมนูการย้ายภาพ

การย้ายภาพ

ปรับตำแหน่งภาพที่ฉายแนวนอน (H) หรือแนวตั้ง (V)

แสดงเมนูแก้ภาพบิดเบี้ยว

แก้ภาพบิดเบี้ยว

กดเพื่อปรับความบิดเบี้ยวของภาพที่เกิดจากการเอียงโปรเจ็กเตอร์

การใช้งานโปรเจ็กเตอร์

เมนูเสียง

เมนูปิดเสียง

ชอน

ใช้ตัวเลือกนี้เพื่อปิดเสียงชั่วคราว

- **เปิด:** เลือก "เปิด" เพื่อเปิดการปิดเสียง
- **ปิด:** เลือก "ปิด" เพื่อเลิกการปิดเสียง

หมายเหตุ: ฟังก์ชัน "ชอน" มีผลกับทั้งระดับเสียงภายในและลำโพงภายนอก

เมนูปรับระดับเสียง

ระดับเสียง

ปรับระดับเสียง

เมนูเสียงขาเข้าในระบบเสียง (ประเภท 2)

เสียงเข้า

เลือกพอร์ตเสียงขาเข้าสำหรับแหล่งสัญญาณวิดีโอต่อไปนี้:

- **HDMI1 / MHL:** เสียง 1, เสียง 2, หรือ ค่าเริ่มต้น.
- **HDMI2:** เสียง 1, เสียง 2, หรือ ค่าเริ่มต้น.
- **VGA1:** เสียง 1 และ เสียง 2
- **VGA2:** เสียง 1 และ เสียง 2
- **S-Video:** เสียง 1 และ เสียง 2
- **วิดีโอ:** เสียง 1 และ เสียง 2

เมนูตั้งค่า

ตั้งค่าเมนูการฉาย

การฉายภาพ

เลือกการฉายที่ต้องการระหว่างด้านหน้า ด้านหลัง บนเพดาน และด้านหลังบน

ตั้งค่าเมนูขนาดหน้าจอ

ชนิดหน้าจอ (สำหรับรุ่น WXGA/WUXGA เท่านั้น)

เลือกขนาดหน้าจอจาก 16:9 และ 16:10

ตั้งค่าเมนูการตั้งค่าหลอดไฟ

เตือนอายุหลอด

เลือกฟังก์ชันนี้เพื่อแสดง หรือซ่อนข้อความเตือน เมื่อข้อความเปลี่ยน หลอดแสดงขึ้น ข้อความจะปรากฏเป็นเวลา 30 ชั่วโมงก่อนถึงเวลาเปลี่ยนหลอดที่แนะนำ

ลบชั่วโมงหลอดภาพ

รีเซ็ตตัวนับชั่วโมงการใช้งานหลอด หลังจากการเปลี่ยนหลอด

การใช้งานโปรเจ็กเตอร์

ตั้งค่าเมนูการตั้งค่าแผ่นกรอง

ติดตั้งแผ่นกรองสำรอง

ตั้งการตั้งค่าข้อความเตือน

- **ใช่:** แสดงข้อความเตือนหลังจากที่ใช้ไป 500 ชั่วโมง

หมายเหตุ: "ชั่วโมงการใช้แผ่นกรอง / การเตือนแผ่นกรอง / เริ่มนับเวลาแผ่นกรองใหม่" จะแสดงเฉพาะเมื่อ "ติดตั้งแผ่นกรองสำรอง" เป็น "ใช่"

- **ไม่ใช่:** ปิดข้อความเตือน

ชั่วโมงการใช้แผ่นกรอง

แสดงเวลาตัวกรอง

การเตือนแผ่นกรอง

เลือกฟังก์ชันนี้เพื่อแสดง หรือซ่อนข้อความเตือน เมื่อข้อความการเปลี่ยนตัวกรองแสดงขึ้น ตัวเลือกที่ใช้ได้ประกอบด้วย 300 ชม, 500 ชม, 800 ชม, และ 1000 ชม.

เริ่มนับเวลาแผ่นกรองใหม่

รีเซ็ตตัวนับเวลาตัวกรองฝุ่น หลังจากที่ใช้เปลี่ยนหรือทำความสะอาดตัวกรองฝุ่น

ตั้งค่าเมนูเปิดปิดเครื่อง

ระบบเปิดเครื่องด่วน

เลือก "เปิด" เพื่อเปิดใช้งานโหมดเปิดเครื่องด่วน โปรเจ็กเตอร์จะเปิดอัตโนมัติ เมื่อไฟ AC เข้า โดยไม่ต้องกดปุ่ม "เพาเวอร์" ที่ปุ่มกดบนโปรเจ็กเตอร์หรือบนรีโมทคอนโทรล

เปิดเครื่องพร้อมสัญญาณภาพ

เลือก "เปิด" เพื่อเปิดใช้งานโหมดสัญญาณเปิดเครื่อง โปรเจ็กเตอร์จะเปิดอัตโนมัติ เมื่อระบบตรวจพบสัญญาณ โดยไม่ต้องกดปุ่ม "เพาเวอร์" ที่ปุ่มกดบนโปรเจ็กเตอร์หรือบนรีโมทคอนโทรล

หมายเหตุ: หากหมุนตัวเลือก "เปิดเครื่องพร้อมสัญญาณภาพ" "เปิด" การสิ้นเปลืองพลังงานของโปรเจ็กเตอร์ในโหมดสแตนด์บายจะมากกว่า 3W

ปิดอัตโนมัติ (นาท)

ตั้งค่าช่วงเวลาการนับถอยหลัง ตัวตั้งเวลานับถอยหลังจะเริ่มขึ้น เมื่อไม่มีสัญญาณถูกส่งไปยังโปรเจคเตอร์ โปรเจคเตอร์จะปิดเครื่องโดยอัตโนมัติ เมื่อการนับถอยหลังเสร็จสิ้น (ในหน่วยนาท)

ตั้งเวลาปิด (นาท)

กำหนดค่าตั้งเวลาปิด

- **ตั้งเวลาปิด (นาท):** ตั้งค่าช่วงเวลาการนับถอยหลัง ตัวตั้งเวลานับถอยหลังจะเริ่มทำงาน โดยที่มีหรือไม่มีสัญญาณส่งไปยังโปรเจคเตอร์ โปรเจคเตอร์จะปิดเครื่องโดยอัตโนมัติ เมื่อการนับถอยหลังเสร็จสิ้น (ในหน่วยนาท)

หมายเหตุ: ตัวตั้งเวลาปิดจะรีเซ็ตทุกครั้งเมื่อปิดโปรเจ็กเตอร์

- **Always on:** ตรวจสอบเพื่อตั้งค่าเวลาปิดเป็นเปิดตลอด

การฟื้นฟูอย่างรวดเร็ว

ตั้งการตั้งค่าการฟื้นฟูอย่างรวดเร็ว

- **เปิด:** ถ้าโปรเจ็กเตอร์ปิดการทำงานโดยบังเอิญ คุณสมบัตินี้จะยอมให้เครื่องโปรเจ็กเตอร์เปิดการทำงานใหม่อีกครั้ง ถ้าหากเลือกภายในช่วงระยะเวลา 100 วินาที
- **ปิด:** พัดลมของระบบระบายความร้อนจะเริ่มทำงานหลังจาก 10 วินาทีเมื่อผู้ใช้งานปิดการใช้โปรเจ็กเตอร์

โหมดพลังงาน(สแตนด์บาย)

ตั้งการตั้งค่าโหมดพลังงาน

- **แอกทีฟ:** เลือก "แอกทีฟ" เพื่อกลับไปสแตนด์บายปกติ
- **Eco.:** เลือก "Eco." เพื่อประหยัดการสิ้นเปลืองพลังงาน < 0.5W

หมายเหตุ: พัดลมจะยังคงทำงานในโหมดสแตนด์บายหากเปิดใช้งาน "เปิดเครื่องพร้อมสัญญาณภาพ"

การใช้งานโปรเจกเตอร์

การใช้ไฟผ่าน USB

กำหนดการตั้งค่าพลังงาน USB

- **เปิด:** โปรเจคเตอร์จะเปิดเครื่องเสมอเมื่อเชื่อมต่อแหล่งพลังงาน USB
- **ปิด:** ปิดฟังก์ชันพลังงาน USB
- **อัตโนมัติ:** โปรเจคเตอร์จะเปิดเครื่องโดยอัตโนมัติเมื่อเชื่อมต่อแหล่งพลังงาน USB

ไร้สาย (ประเภท 2)

กำหนดฟังก์ชันนี้เป็น "เปิด" เพื่ออนุญาตให้โปรเจคเตอร์เปิดทำงานได้ผ่านเครือข่ายไร้สาย

เมนูการตั้งค่าการรักษาความปลอดภัย

ระบบป้องกัน

เปิดการใช้งานฟังก์ชันนี้เพื่อให้ระบบขอรหัสผ่านก่อนเริ่มการใช้งานโปรเจคเตอร์

- **เปิด:** เลือก "เปิด" เพื่อใช้การตรวจสอบความปลอดภัยเมื่อเปิดโปรเจคเตอร์
- **ปิด:** เลือก "ปิด" เพื่อให้สามารถเปิดโปรเจคเตอร์ได้โดยไม่ต้องตรวจสอบรหัสผ่าน

ตั้งเวลาป้องกัน

สามารถเลือกฟังก์ชันเวลา (เดือน/วัน/ชั่วโมง) เพื่อตั้งค่าจำนวนชั่วโมงที่สามารถใช้โปรเจกเตอร์ เมื่อเวลานี้ผ่านไป คุณจะถูกลงชื่อให้ใส่รหัสผ่านของคุณอีกครั้ง

เปลี่ยนรหัสผ่าน

ใช้เพื่อตั้งค่าหรือแก้ไขรหัสผ่านที่แจ้งเตือนเมื่อเปิดโปรเจกเตอร์

เมนู HDMI link settings

หมายเหตุ:

- เมื่อคุณเชื่อมต่ออุปกรณ์ที่เข้ากันกับ HDMI CEC เข้ากับโปรเจคเตอร์ด้วยสายเคเบิล HDMI คุณสามารถควบคุมอุปกรณ์เหล่านั้นโดยเปิดเครื่อง หรือปิดเครื่องพร้อมกัน โดยใช้คุณสมบัติการควบคุม HDMI Link บน OSD ของโปรเจกเตอร์ การดำเนินการนี้จะช่วยให้อุปกรณ์หนึ่งเครื่องขึ้นไปในกลุ่มสามารถเปิดหรือปิดผ่านคุณลักษณะ HDMI Link ในการกำหนดค่าทั่วไป เครื่องเล่น DVD อาจเชื่อมต่อกับโปรเจกเตอร์ผ่านเครื่องขยายเสียงหรือระบบโฮมเธียเตอร์

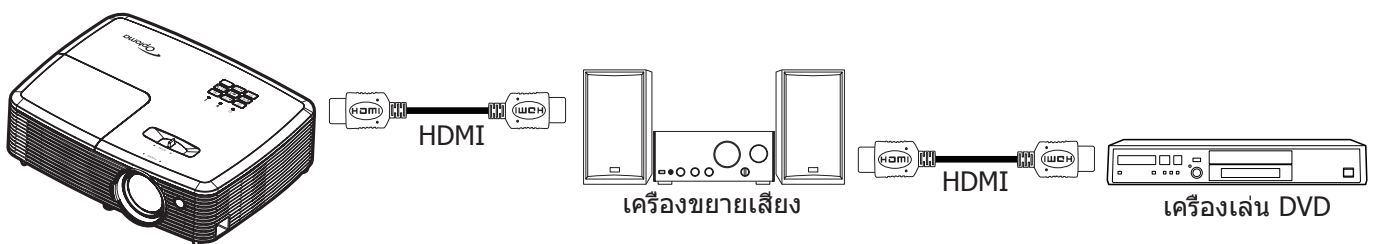

HDMI Link

เปิดทำงาน/ปิดทำงานฟังก์ชัน HDMI Link ตัวเลือก Inclusive TV, Power on Link และ Power off Link จะใช้ได้เฉพาะเมื่อการตั้งค่านี้ถูกตั้งค่าเป็น "เปิด" เท่านั้น

Inclusive of TV

ตั้งค่าเป็น "ใช่" ทั้ง TV และโปรเจกเตอร์จะปิดพร้อมกันโดยอัตโนมัติ เพื่อป้องกันไม่ให้อุปกรณ์ทั้งคู่ปิดพร้อมกัน ให้ตั้งค่าการตั้งค่าเป็น "ไม่ใช่"

การใช้งานโปรเจ็กเตอร์

Power On Link

เปิด CEC ตามคำสั่ง

- **Mutual:** ทั้งโปรเจคเตอร์และอุปกรณ์ CEC จะเปิดพร้อมกัน
- **PJ -> Device:** อุปกรณ์ CEC จะเปิดหลังจากที่โปรเจคเตอร์เปิดแล้วเท่านั้น
- **Device --> PJ:** โปรเจคเตอร์จะเปิดหลังจากที่อุปกรณ์ CEC เปิดแล้วเท่านั้น

Power Off Link

เปิดใช้งานฟังก์ชันนี้เพื่อที่ทั้ง HDMI Link และโปรเจ็กเตอร์จะปิดพร้อมกันโดยอัตโนมัติ

ตั้งค่าเมนูรูปแบบการทดสอบ

รูปแบบการทดสอบ

เลือกรูปแบบการทดสอบจากรายการสีเขียวย รายการสีแดงม่วง รายการสีขาว หรือปิดใช้งานฟังก์ชันนี้ (ปิด)

ตั้งค่าเมนูการตั้งค่ารีโมท

การทำงานของ IR

ตั้งการตั้งค่าการทำงานของ IR

- **เปิด:** เลือก "เปิด", สามารถสั่งการโปรเจคเตอร์ได้ด้วยรีโมทคอนโทรลจากตัวรับสัญญาณ IR ด้านบน
- **ปิด:** เลือก "ปิด" สามารถใช้งานโปรเจ็กเตอร์ด้วยรีโมทคอนโทรลได้ คุณสามารถใช้ปุ่มกดได้ โดยเลือก "ปิด"

ผู้ใช้1/ ผู้ใช้2/ ผู้ใช้3 (ประเภท 1)

กำหนดฟังก์ชันค่าเริ่มต้นสำหรับ ผู้ใช้1, ผู้ใช้2, หรือ ผู้ใช้3 ระหว่าง HDMI 2, รูปแบบการทดสอบ, ความสว่าง, คอนทราสต์, ตั้งเวลาปิด, การจับคู่สี, อุณหภูมิสี, เกมมา, การฉาย, การตั้งค่าหลอดไฟ, ซุม, ค้าง, และ MHL

ผู้ใช้1/ ผู้ใช้2/ ผู้ใช้3 (ประเภท 2)

กำหนดฟังก์ชันค่าเริ่มต้นสำหรับ ผู้ใช้1, ผู้ใช้2, หรือ ผู้ใช้3 ระหว่าง HDMI 2, VGA 2, รูปแบบการทดสอบ, LAN, ความสว่าง, คอนทราสต์, ตั้งเวลาปิด, การจับคู่สี, อุณหภูมิสี, เกมมา, การฉายภาพ, การตั้งค่าหลอดไฟ, ซุม, หยุดภาพ และ MHL

ตั้งค่าเมนู ID โปรเจ็กเตอร์

ID โปรเจ็กเตอร์

ID คำสั่งสามารถถูกตั้งค่าโดยเมนู (ช่วง 0-99) และอนุญาตให้ผู้ใช้ควบคุมโปรเจ็กเตอร์แต่ละตัวได้โดยคำสั่ง RS232

ตั้งค่าเมนูตัวเลือก

เลือกภาษา

ตั้งค่าเมนูตัวเลือก เลือกเมนู OSD หลายภาษาระหว่าง English, German, French, Italian, Spanish, Portuguese, Polish, Dutch, Swedish, Norwegian/Danish, Finnish, Greek, traditional Chinese, simplified Chinese, Japanese, Korean, Russian, Hungarian, Czechoslovak, Arabic, Thai, Turkish, Farsi, Vietnamese, Indonesian, Romanian, และ Slovakian

คำบรรยาย

คำบรรยาย เป็นเวอร์ชันข้อความของเสียงรายการ หรือข้อมูลอื่น ๆ ที่แสดงบนหน้าจอ ถ้าสัญญาณเข้าประกอบด้วยคำบรรยาย คุณสามารถเปิดคุณสมบัตินี้ และชมผ่านช่องได้ ตัวเลือกที่ใช้ได้ประกอบด้วย "ปิด", "CC1", และ "CC2"

การตั้งค่าเมนู

ตั้งค่าตำแหน่งเมนูบนหน้าจอและกำหนดค่าการตั้งค่าตัวตั้งเวลาของเมนู

- **ตำแหน่งเมนู:** เลือกตำแหน่งเมนูบนหน้าจอแสดงผล
- **ตั้งเวลาเมนู:** เลือกระยะเวลาที่เมนู OSD จะสามารถมองเห็นได้บนหน้าจอ

แหล่งสัญญาณอัตโนมัติ

การใช้งานโปรเจกเตอร์

หากคุณกำหนดค่านี้เป็น "เปิด" และกดที่ปุ่ม  บนแผงปุ่มกดที่โปรเจคเตอร์หรือปุ่ม  บนรีโมทคอนโทรล จากนั้นระบบจะเลือกแหล่งสัญญาณขาเข้ารายการถัดไปที่สามารถใช้ได้โดยอัตโนมัติ ตั้งค่าเป็น "ปิด" เพื่อปิดฟังก์ชันแหล่งสัญญาณอัตโนมัติ

แหล่งสัญญาณเข้า (ประเภท 1)

เลือกแหล่งสัญญาณเข้าระหว่าง HDMI1 / MHL, HDMI2, VGA, และ วิดีโอ

แหล่งสัญญาณเข้า (ประเภท 2)

เลือกแหล่งสัญญาณเข้าระหว่าง HDMI1 / MHL, HDMI2, VGA1, VGA2, S-Video และ วิดีโอ

กำหนดชื่อสัญญาณภาพ (ประเภท 1)

ใช้เพื่อแก้ไขชื่อฟังก์ชันสัญญาณเข้าเพื่อการบ่งชี้ที่ง่ายขึ้น ตัวเลือกที่ใช้ได้ประกอบด้วย HDMI1 / MHL, HDMI2, VGA, และ วิดีโอ.

กำหนดชื่อสัญญาณภาพ (ประเภท 2)

ใช้เพื่อแก้ไขชื่อฟังก์ชันสัญญาณเข้าเพื่อการบ่งชี้ที่ง่ายขึ้น ตัวเลือกที่ใช้ได้ประกอบด้วย HDMI1 / MHL, HDMI2, VGA1, VGA2, S-Video และ วิดีโอ.

พื้นที่สูง

เมื่อ "เปิด" ถูกเลือก พัดลมจะหมุนเร็วขึ้น คุณสมบัตินี้มีประโยชน์เมื่ออยู่ในพื้นที่ที่มีระดับสูง ซึ่งมีอากาศเบาบาง

Display Mode Lock

เลือก "เปิด" หรือ "ปิด" เพื่อล็อคหรือปลดล๊อคการปรับเปลี่ยนการตั้งค่าโหมดแสดงผล

ล๊อคปุ่ม

เมื่อฟังก์ชันล๊อคปุ่มกดเป็น "เปิด" ปุ่มกดจะถูกล๊อค อย่างไรก็ตามโปรเจคเตอร์ยังสามารถทำงานได้ด้วยรีโมทคอนโทรล คุณสามารถใช้ปุ่มกดได้ใหม่ โดยเลือก "ปิด"

ซ่อนข้อมูล

เปิดการใช้งานฟังก์ชันนี้เพื่อซ่อนข้อความข้อมูล

- **เปิด:** เลือก "เปิด" เพื่อซ่อนข้อความข้อมูล
- **ปิด:** เลือก "ปิด" เพื่อแสดงข้อความ "ค้นหา"

โลโก้

ใช้ฟังก์ชันนี้เพื่อตั้งค่าหน้าจอเริ่มต้นที่ต้องการ หากมีการเปลี่ยนแปลง จะมีผลในครั้งถัดไปที่โปรเจคเตอร์เปิด

- **ค่าเริ่มต้น:** หน้าจอเริ่มต้นมาตรฐาน
- **ปกติ:** โลโก้จะไม่แสดงบนหน้าจอเมื่อเปิดเครื่อง

สีพื้น

ใช้ฟังก์ชันนี้เพื่อแสดงหน้าจอสีน้ำเงิน, แดง, เขียว, เทา, ไม่มีสี, หรือโลโก้เมื่อไม่มีสัญญาณใดๆ

หมายเหตุ: หากตั้งค่าสีพื้นหลังเป็น "ไม่มี" จากนั้นสีพื้นหลังจะเปลี่ยนเป็นสีดำ

ตั้งเมนูรีเซ็ต

Reset OSD

กลับไปสู่การตั้งค่าจากโรงงานสำหรับการตั้งค่าเมนู OSD

Reset to Default

กลับไปทำการตั้งค่าจากโรงงานสำหรับการตั้งค่าเมนูตั้งค่า

การใช้งานโปรเจ็กเตอร์

เมนูเครือข่าย (ประเภท 2)

เมนูเครือข่าย LAN

สถานะเครือข่าย

แสดงสถานะการเชื่อมต่อเครือข่าย (อ่านได้อย่างเดียว)

หมายเลข MAC

แสดง MAC แอดเดรส (อ่านได้อย่างเดียว)

DHCP

ใช้ฟังก์ชันนี้เพื่อเปิดหรือปิดการใช้งานฟังก์ชัน DHCP

- **เปิด:** โปรเจ็กเตอร์จะรับ IP แอดเดรสโดยอัตโนมัติจากเครือข่ายของคุณ
- **ปิด:** เพื่อกำหนด IP ซับเน็ตมาสก์ เกตเวย์ และการกำหนดค่า DNS ด้วยตัวเอง

หมายเหตุ: การออกจาก OSD จะเป็นการใช้ค่าที่ป้อนโดยอัตโนมัติ

IP แอดเดรส

แสดง IP แอดเดรส

ซับเน็ต มาสก์

แสดงหมายเลขซับเน็ตมาสก์

เกตเวย์

แสดงเกตเวย์เริ่มต้นของเครือข่ายที่เชื่อมต่ออยู่กับโปรเจ็กเตอร์

DNS

แสดงหมายเลข DNS

วิธีใช้เว็บเบราว์เซอร์เพื่อควบคุมโปรเจ็กเตอร์ของคุณ

1. เปิดตัวเลือก "เปิด" DHCP บนโปรเจ็กเตอร์ เพื่ออนุญาตให้ DHCP เซิร์ฟเวอร์กำหนด IP แอดเดรสโดยอัตโนมัติ
2. เปิดเว็บเบราว์เซอร์ใน PC ของคุณ และพิมพ์ IP แอดเดรสของโปรเจ็กเตอร์ ("เครือข่าย > แลน > IP แอดเดรส")
3. ป้อนชื่อผู้ใช้ และรหัสผ่าน จากนั้น คลิก "เข้าสู่ระบบ"
หน้าจอเว็บการปรับตั้งค่าโปรเจคเตอร์จะปรากฏขึ้น

หมายเหตุ:

- ชื่อผู้ใช้และรหัสผ่านเริ่มต้นคือ "admin"
- ขั้นตอนในส่วนนี้ใช้ระบบปฏิบัติการ Windows 7

การใช้งานโปรเจ็กเตอร์

การเชื่อมต่อโดยตรงจากคอมพิวเตอร์ไปยังโปรเจ็กเตอร์*

1. ปิด "ปิด" ตัวเลือก DHCP บนโปรเจคเตอร์
2. กำหนดค่า IP แอดเดรส ซับเน็ตมาสก์ เกตเวย์ และ DNS บนโปรเจคเตอร์ ("เครือข่าย > แลน")
3. เปิดหน้า **เครือข่ายและศูนย์การแชร์** บน PC ของคุณ และกำหนดค่าพารามิเตอร์เครือข่ายให้เหมือนกับที่คุณตั้งค่าบนโปรเจ็กเตอร์บน PC ของคุณ คลิก "ตกลง" เพื่อบันทึกพารามิเตอร์

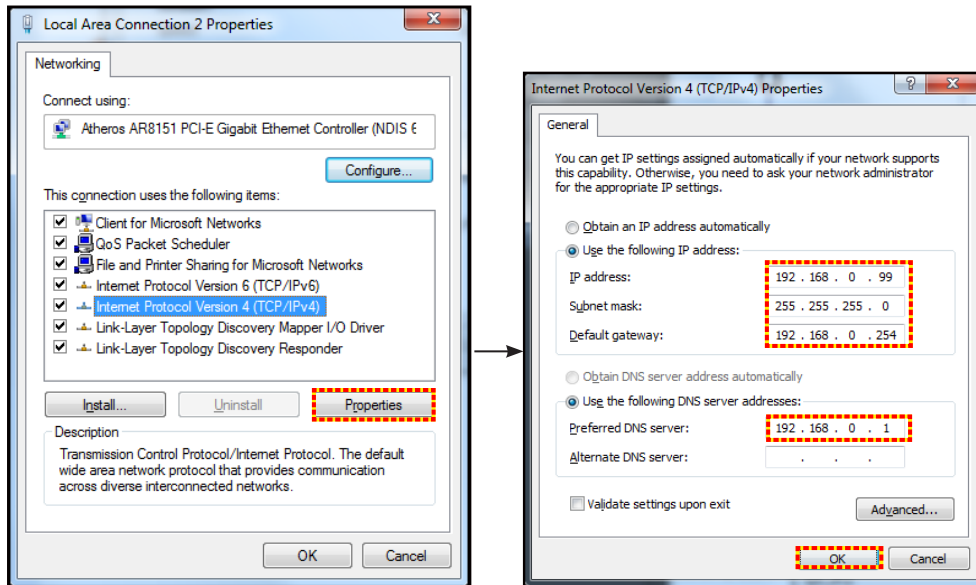

4. เปิดเว็บเบราว์เซอร์บน PC ของคุณ และพิมพ์ IP แอดเดรสลงในฟิลด์ URL ตามที่กำหนดไว้ในขั้นที่ 3 จากนั้น กดปุ่ม "ใส่ค่า"

รีเซ็ท

รีเซ็ทค่าพารามิเตอร์ LAN ทั้งหมด

เมนูควบคุมเครือข่าย

Crestron

ใช้ฟังก์ชันนี้เพื่อเลือกฟังก์ชันเครือข่าย (พอร์ด: 41794).

สำหรับข้อมูลเพิ่มเติม โปรดไปที่ <http://www.crestron.com> และ www.crestron.com/getroomview

Extron

ใช้ฟังก์ชันนี้เพื่อเลือกฟังก์ชันเครือข่าย (พอร์ด: 2023).

PJ Link

ใช้ฟังก์ชันนี้เพื่อเลือกฟังก์ชันเครือข่าย (พอร์ด: 4352).

AMX Device Discovery

ใช้ฟังก์ชันนี้เพื่อเลือกฟังก์ชันเครือข่าย (พอร์ด: 9131).

Telnet

ใช้ฟังก์ชันนี้เพื่อเลือกฟังก์ชันเครือข่าย (พอร์ด: 23).

HTTP

ใช้ฟังก์ชันนี้เพื่อเลือกฟังก์ชันเครือข่าย (พอร์ด: 80).

การใช้งานโปรเจ็กเตอร์

เมนูการตั้งค่าการควบคุมเครือข่าย

ฟังก์ชัน LAN RJ45

โปรเจ็กเตอร์มอบเครือข่ายที่หลากหลายและคุณสมบัติการจัดการระยะไกลเพื่อการใช้งานที่ง่ายและไม่ยุ่งยาก ฟังก์ชัน LAN/RJ45 ของโปรเจ็กเตอร์ผ่านเครือข่าย เช่น การจัดการจากระยะไกล การตั้งค่าเปิด/ปิดเครื่อง ความสว่าง และคอนทราสต์ อีกทั้ง ข้อมูลสถานะของโปรเจ็กเตอร์ เช่น: แหล่งสัญญาณวิดีโอ การปิดเสียง ฯลฯ

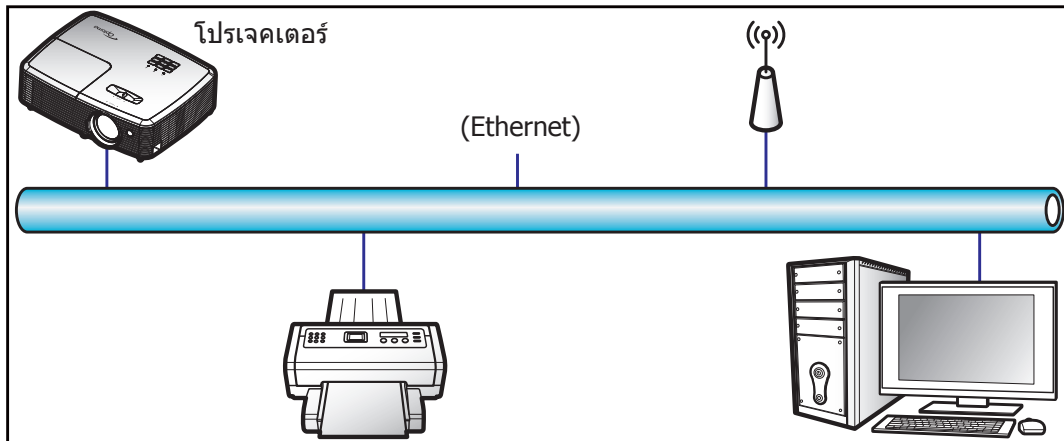

พร้อมฟังก์ชันการทำงาน LAN ของเครื่อง

โปรเจ็กเตอร์นี้สามารถควบคุมได้จาก PC (แล็ปท็อป) หรืออุปกรณ์อื่นๆ ผ่านพอร์ต LAN / RJ45 และ ith Crestron / Extron / AMX (Device Discovery) / PJLink ที่เข้ากันได้

- Crestron เป็นเครื่องหมายการค้าจดทะเบียนของ Crestron Electronics, Inc. แห่งสหรัฐ
- Extron เป็นเครื่องหมายการค้าจดทะเบียนของ Extron Electronics, Inc. แห่งสหรัฐ
- AMX เป็นเครื่องหมายการค้าจดทะเบียนของ AMX LLC แห่งสหรัฐ
- PJLink ยินดีขอจดทะเบียนเครื่องหมายการค้าและโลโก้ในญี่ปุ่น สหรัฐอเมริกา และประเทศอื่นๆ โดย JBMIA

โปรเจ็กเตอร์นี้รองรับคำสั่งของตัวควบคุมของ Crestron Electronics ที่กำหนด และซอฟต์แวร์ที่เกี่ยวข้อง ตัวอย่างเช่น RoomView®

<http://www.crestron.com/>

โปรเจ็กเตอร์นี้พร้อมที่จะรองรับอุปกรณ์ของ Extron

<http://www.extron.com/>

โปรเจ็กเตอร์นี้รองรับ AMX (Device Discovery)

<http://www.amx.com/>

โปรเจ็กเตอร์นี้รองรับคำสั่งทั้งหมดของ PJLink คลาส 1 (เวอร์ชัน 1.00)

<http://pjlink.jbmia.or.jp/english/>

สำหรับรายละเอียดข้อมูลเกี่ยวกับชนิดของอุปกรณ์ภายนอกที่สามารถเชื่อมต่อกับพอร์ต LAN/RJ45 และรีโมทควบคุมการฉายภาพ เช่นเดียวกับการรองรับคำสั่งสำหรับอุปกรณ์ภายนอกเหล่านี้ โปรดติดต่อฝ่ายสนับสนุนบริการโดยตรง

การใช้งานโปรเจ็กเตอร์

LAN RJ45

1. เชื่อมต่อ RJ45 ไปยังพอร์ท RJ45 บนโปรเจคเตอร์และ PC (แล็ปท็อป)

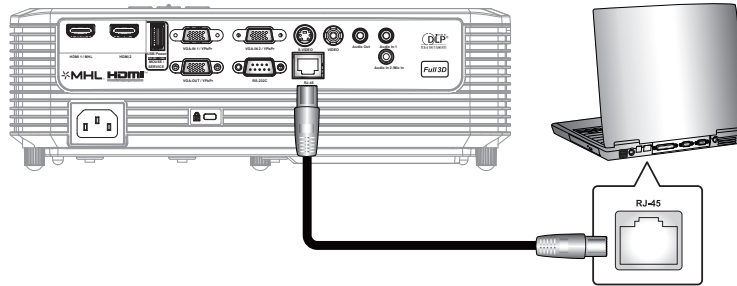

2. บน PC (แล็ปท็อป) ให้เลือก **Start (เริ่ม) > Control Panel (แผงควบคุม) > Network Connections (การเชื่อมต่อเครือข่าย)**

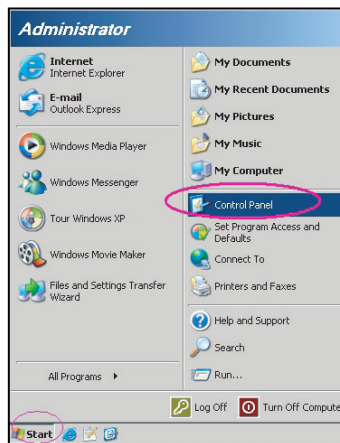

3. คลิกขวาที่ **Local Area Connection (การเชื่อมต่อเครือข่ายท้องถิ่น)** และเลือก **Property (คุณสมบัติ)**

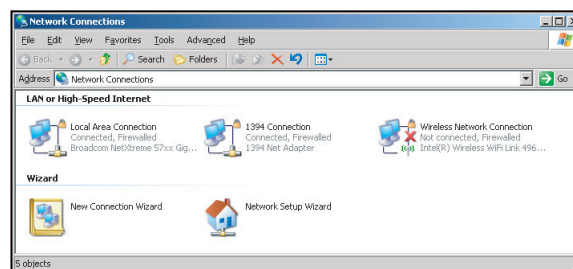

4. ในหน้าต่าง **Property (คุณสมบัติ)** ให้เลือก **General (ทั่วไป)** และเลือก **Internet Protocol (TCP/IP) (อินเทอร์เนตโพรโทคอล (TCP/IP))**

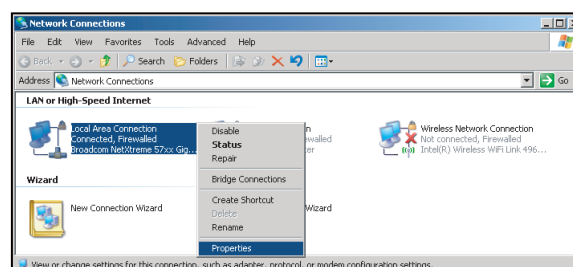

การใช้งานโปรเจกเตอร์

5. คลิก "Property (คุณสมบัติ)"

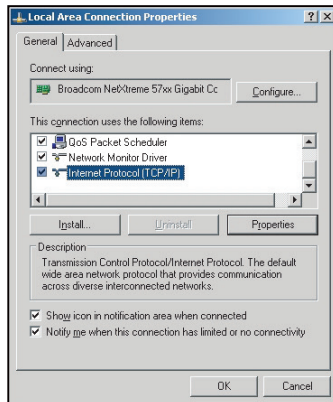

6. พิมพ์ IP แอดเดรส และซับเน็ตมาสก์ จากนั้น กด "ตกลง"

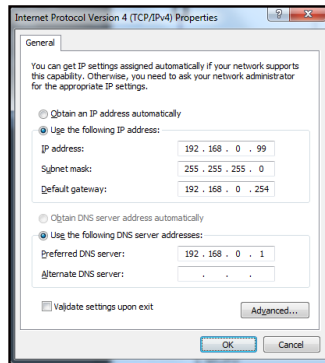

7. กดปุ่ม "เมนู" บนโปรเจคเตอร์
8. เปิดบนโปรเจคเตอร์ **เครือข่าย > แลน**
9. ป้อนพารามิเตอร์การเชื่อมต่อดังต่อไปนี้:
 - DHCP: ปิด
 - IP แอดเดรส: 192.168.0.100
 - ซับเน็ต มาสก์: 255.255.255.0
 - เกตเวย์: 192.168.0.254
 - DNS: 192.168.0.1
10. กด "ใส่ค่า" เพื่อยืนยันการตั้งค่า
11. เปิดเบราว์เซอร์เว็บ ตัวอย่างเช่น Microsoft Internet Explorer ที่มี Adobe Flash Player 9.0 หรือใหม่กว่าที่ติดตั้งมา
12. ในแถบที่อยู่ ให้ป้อน IP แอดเดรสของโปรเจคเตอร์: 192.168.0.100.



13. กด "ใส่ค่า"

การใช้งานโปรเจ็กเตอร์

โปรเจคเตอร์นี้ตั้งค่าไว้สำหรับการจัดการระยะไกล ฟังก์ชัน LAN/RJ45 แสดงดังต่อไปนี้:

หน้าข้อมูล

Model: Optoma | Tool | Info | Contact IT Help

Optoma

Projector Information

Projector Name: Optoma WXGA
Location:
Firmware Version:
MAC Address: 00:50:41:7F:D4:40
Resolution: NTSC
Lamp Hours: 3
Assigned to: Optoma Projector

Projector Status

Power Status: Power On
Source: Video
Display Mode: Cinema
Projection: Front
Brightness Mode: Bright
Error Status: 0:No Error

exit

CRESTRON connected | Expansion Options

หน้าหลัก

Model: Optoma | Tool | Info | Contact IT Help

Optoma

Power | Vol - | Mute | Vol +

Sources List

VGA
Video
HDMI 1/MHL
HDMI 2

Menu | Re-Sync
← | Enter | →
AV mute | Source

Freeze | Contrast | Brightness | Sharpness

CRESTRON connected | Expansion Options

หน้าเครื่องมือ

Model: Optoma | Tool | Info | Contact IT Help

Optoma

Crestron Control

IP Address: 192.168.0.7
IP ID: 7
Port: 41794
Send

Projector

Projector Name: Optoma WXGA
Location:
Assigned to: Optoma Projector
Send

DHCP Enabled
IP Address: 192.168.0.100
Subnet Mask: 255.255.255.0
Default Gateway: 192.168.0.254
DNS Server: 192.168.0.1
Send

User Password

Enabled
New Password:
Confirm:
Send

Enabled
New Password:
Confirm:
Send

exit

CRESTRON connected | Expansion Options

ติดต่อแผนกช่วยเหลือทางด้าน IT

Title

Send

X

การใช้งานโปรเจ็กเตอร์

RS232 โดยฟังก์ชัน Telnet

มีวิธีการเลือกในการควบคุมคำสั่ง RS232 ในโปรเจคเตอร์ เรียกว่า "RS232 โดย TELNET" สำหรับหน้าจอ LAN/RJ45

คู่มือการเริ่มต้นด่วนสำหรับ "RS232 โดย Telnet"

- ตรวจสอบและรับ IP แอดเดรสบนหน้าจอผู้ใช้ของโปรเจคเตอร์
- ตรวจสอบให้แน่ใจว่า PC/แล็ปท็อปได้เข้าถึงหน้าเว็บของโปรเจคเตอร์
- ตรวจสอบให้แน่ใจว่าได้ตั้งค่า "Windows Firewall" เป็นปิดการใช้งาน "TELNET" ในกรณีที่ฟังก์ชันตัวกรองโดย PC/แล็ปท็อป

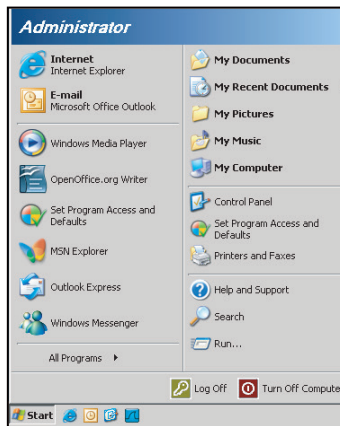

1. เลือก เริ่ม > โปรแกรม > เบ็ดเตล็ด > พรอมท์คำสั่ง

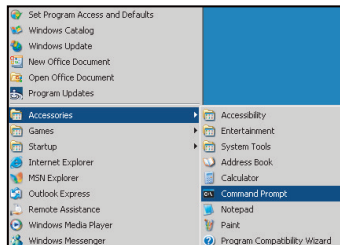

2. ป้อนรูปแบบคำสั่งดังต่อไปนี้:
 - telnet ttt.xxx.yyy.zzz 23 (กดปุ่ม "ใส่ค่า")
 - (ttt.xxx.yyy.zzz: IP แอดเดรสของโปรเจคเตอร์)
3. หากเชื่อมต่อกับ Telnet เรียบร้อยแล้ว และผู้ใช้สามารถป้อนคำสั่ง RS232 จากนั้น กดปุ่ม "ใส่ค่า" คำสั่ง RS232 จะสามารถทำงานได้

ข้อมูลจำเพาะสำหรับ "RS232 โดย TELNET":

1. Telnet: TCP.
2. พอร์ต Telnet: 23 (สำหรับรายละเอียดเพิ่มเติม โปรดไปที่ติดต่อตัวแทนผู้ให้บริการหรือทีมงาน)
3. ยูทิลิตี้ Telnet: Windows "TELNET.exe" (โหลดเผื่อคุณ)
4. ยุติการเชื่อมต่อการควบคุม RS232 โดย Telnet ตามปกติ: ปิด
5. ยูทิลิตี้ Windows Telnet โดยตรงหลังจากเชื่อมต่อ TELNET เรียบร้อยแล้ว
 - จำกัด 1 เครื่อง สำหรับการควบคุม Telnet มีพื้นที่น้อยกว่า 50 ไบต์สำหรับเครือข่ายข้อมูลสำหรับการขนส่งต่อเนื่องสำหรับโปรแกรมการควบคุม Telnet
 - จำกัด 2 เครื่อง สำหรับการควบคุม Telnet มีพื้นที่น้อยกว่า 26 ไบต์สำหรับเสร็จสิ้นหนึ่งคำสั่ง RS232 สำหรับการควบคุม Telnet
 - จำกัด 3 เครื่อง สำหรับการควบคุม Telnet ค่าหน่วยเวลาขั้นต่ำสำหรับคำสั่ง RS232 ต่อไปต้องไม่เกิน 200 (มิลลิวินาที)

การใช้งานโปรเจ็กเตอร์

เมนูข้อมูล

เมนูข้อมูล (ประเภท 1)

ดูข้อมูลโปรเจ็กเตอร์ที่แสดงไว้ด้านล่าง:

- Regulatory
- Serial Number
- แหล่งสัญญาณ
- ความละเอียด
- อัตราการรีเฟรช
- โหมดการแสดงผล
- โหมดพลังงาน(สแตนด์บาย)
- ชั่วโมงหลอด
- ID โปรเจ็กเตอร์
- ชั่วโมงการใช้แผ่นกรอง
- โหมดความสว่าง
- เวอร์ชัน FW

เมนูข้อมูล (ประเภท 2)

ดูข้อมูลโปรเจ็กเตอร์ที่แสดงไว้ด้านล่าง:

- Regulatory
- Serial Number
- แหล่งสัญญาณ
- ความละเอียด
- อัตราการรีเฟรช
- โหมดการแสดงผล
- โหมดพลังงาน(สแตนด์บาย)
- ชั่วโมงหลอด
- สถานะเครือข่าย
- IP แอดเดรส
- ID โปรเจ็กเตอร์
- ชั่วโมงการใช้แผ่นกรอง
- โหมดความสว่าง
- เวอร์ชัน FW

การบำรุงรักษา

การเปลี่ยนหลอด

โปรดเจดเตอร์ตรวจจับอายุหลอดโดยอัตโนมัติ เมื่ออายุหลอดใกล้จะหมด ข้อความแจ้งเตือนจะปรากฏขึ้นบนหน้าจอ



เมื่อคุณเห็นข้อความนี้ โปรดติดต่อตัวแทนจำหน่ายหรือศูนย์บริการในประเทศของคุณเพื่อเปลี่ยนหลอดโดยเร็วที่สุดเท่าที่จะเป็นไปได้ ต้องแน่ใจว่าโปรดเจดเตอร์เย็นลงเป็นเวลาอย่างน้อย 30 นาทีก่อนที่จะเปลี่ยนหลอดไฟ



การแจ้งเตือน: หากติดตั้งบนเพดาน โปรดใช้ความระมัดระวังเมื่อเปิดแผงสำหรับเปลี่ยนหลอด แนะนำให้สวมแว่นตาเพื่อความปลอดภัยถ้าจะเปลี่ยนหลอดเมื่อติดตั้งบนเพดาน ต้องใช้ความระมัดระวังเพื่อป้องกันไม่ให้ชิ้นส่วนที่หลวมหล่นออกมาจากโปรดเจดเตอร์



การแจ้งเตือน: ฝาครอบหลอดร้อน! ปล่อยให้เย็นลงก่อนที่จะเปลี่ยนหลอด!



การแจ้งเตือน: เพื่อลดความเสี่ยงของการบาดเจ็บส่วนตัว อย่าทำชุดหลอดหล่นหรือจับหลอดไฟ หลอดอาจแตกและทำให้เกิดการบาดเจ็บได้ถ้าทำหล่น

การบำรุงรักษา

การเปลี่ยนหลอด (อย่างต่อเนื่อง)

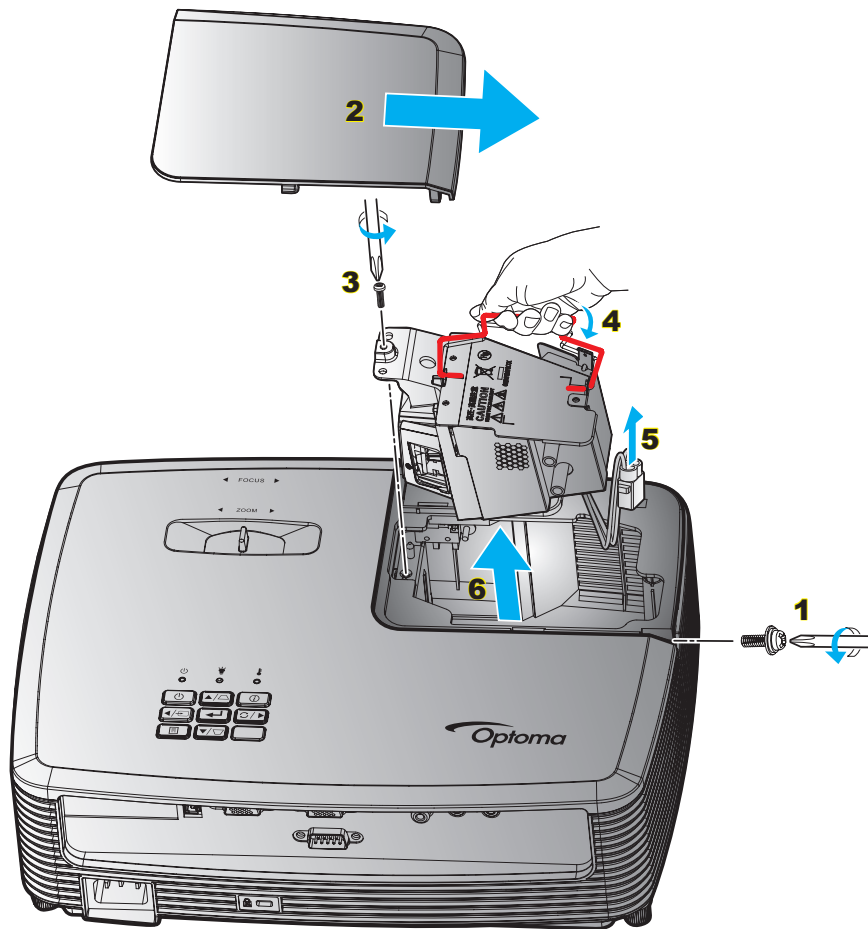

ขั้นตอน:

1. ปิดการจ่ายไฟไปยังโปรเจคเตอร์โดยกดปุ่ม "U" บนรีโมทคอนโทรลหรือที่ปุ่มกดบนโปรเจคเตอร์
2. ปล่อยให้โปรเจคเตอร์เย็นลงอย่างน้อย 30 นาที
3. ถอดสายเพาเวอร์ออก
4. ไขสกรูบนฝาปิดออก **1**
5. ถอดฝาครอบออก **2**
6. ไขสกรูบนชุดหลอดออก **3**
7. ยกที่จับหลอดขึ้น **4**
8. ถอดสายหลอดไฟออก **5**
9. ถอดโมดูลหลอดไฟออกอย่างระมัดระวัง **6**
10. ในการใส่ชุดหลอดกลับคืน ให้ทำขั้นตอนก่อนหน้าในลำดับย้อนกลับ
11. เปิดเครื่องโปรเจคเตอร์และรีเซ็ตตัวจับเวลาหลอดไฟ
12. ลบชั่วโมงหลอดภาพ: (i) กด "เมนู" → (ii) เลือก "ตั้งค่า" → (iii) เลือก "การปรับค่าหลอด" → (iv) เลือก "ลบชั่วโมงหลอดภาพ" → (v) เลือก "ใช่"

หมายเหตุ:

- ไม่สามารถถอดสกรูบนฝาครอบหลอดและตัวหลอดได้
- โปรเจคเตอร์ไม่สามารถเปิดเครื่องได้ ถ้าไม่ใส่ฝาปิดหลอดกลับเข้าไปในโปรเจคเตอร์
- อย่าสัมผัสบริเวณกระจกของหลอดไฟ น้ำมันทามือสามารถทำให้หลอดไฟแตกได้ ใช้ผ้าแห้งในการทำความสะอาดชุดหลอดถ้าโดนโดยไม่ตั้งใจ

การบำรุงรักษา

การติดตั้งและการทำความสะอาดตัวกรองฝุ่น

การติดตั้งตัวกรองฝุ่น

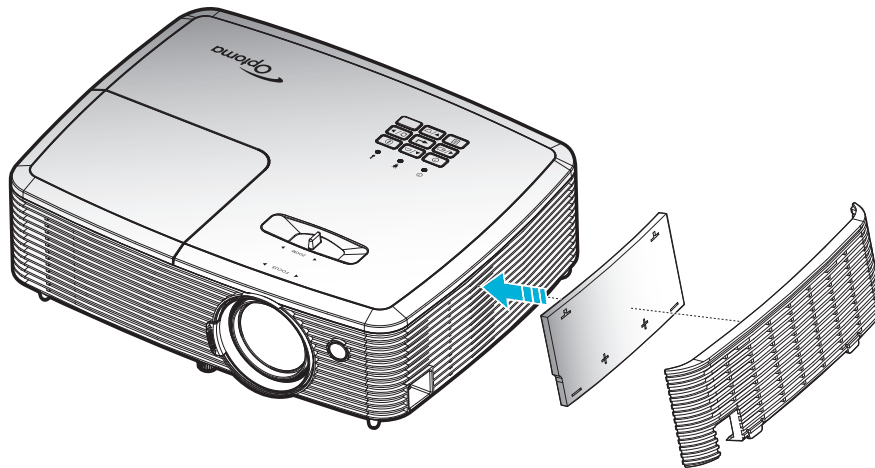

หมายเหตุ: ตัวกรองฝุ่นเป็นที่ต้องการ/มีให้ในภูมิภาคที่เลือกแล้วว่ามีฝุ่นมาก

การทำความสะอาดตัวกรองฝุ่น

เราแนะนำให้ทำความสะอาดตัวกรองฝุ่นทุกสามเดือน ทำความสะอาดบ่อยขึ้นถ้าใช้โปรเจคเตอร์ในสภาพแวดล้อมที่มีฝุ่น

ขั้นตอน:

1. ปิดการจ่ายไฟไปยังโปรเจคเตอร์โดยกดปุ่ม "U" บนรีโมทคอนโทรล หรือที่ปุ่มกดบนโปรเจคเตอร์
2. ถอดสายเพาเวอร์ออก
3. ถอดตัวกรองฝุ่นออกอย่างระมัดระวัง **1**
4. ทำความสะอาดหรือเปลี่ยนตัวกรองฝุ่น **2**
5. ในการติดตั้งตัวกรองฝุ่น ให้ทำขั้นตอนก่อนหน้ากลับกัน

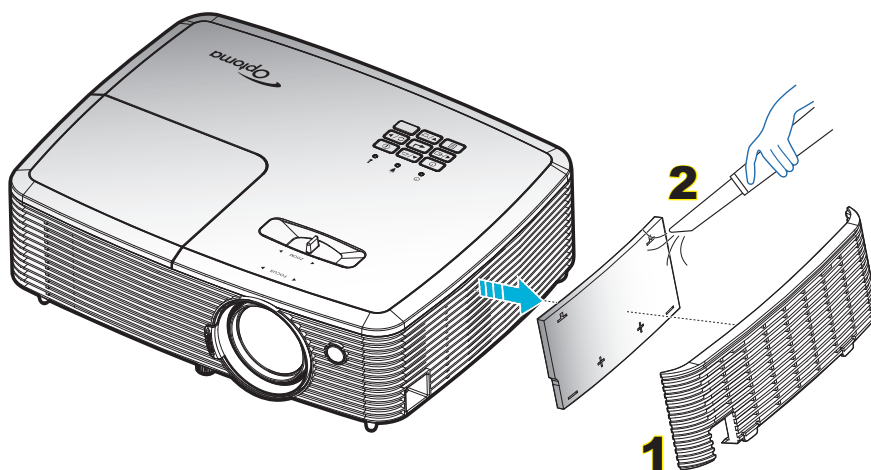

ข้อมูลเพิ่มเติม

ความละเอียดที่ใช้งานได้

ความเข้ากันได้ของระบบดิจิทัล

B0/เวลาที่ตั้งขึ้น	B0/เวลามาตรฐาน	B0/เวลาอย่างละเอียด	B1/โหมดวิดีโอ	B1/เวลาอย่างละเอียด
720x400 @ 70Hz	SVGA:	เวลาที่แท้จริง:	640x480p @ 60Hz	720x480p @ 60Hz
640x480 @ 60Hz	800x600 @ 120Hz	XGA: 1024x768 @ 60Hz	720x480p @ 60Hz	1280x720p @ 60Hz
640x480 @ 67Hz	1024x768 @ 120Hz	WXGA: 1280x800 @ 60Hz; 1280x720 @ 60Hz	1280x720p @ 60Hz	1366x768 @ 60Hz
640x480 @ 72Hz	1280x800 @ 60Hz	1080P: 1920x1080 @ 60Hz	1920x1080i @ 60Hz	1920x1080i @ 50Hz
640x480 @ 75Hz	1280x1024 @ 60Hz		720(1440)x480i @ 60Hz	1920x1080p @ 60Hz
800x600 @ 56Hz	1680x1050 @ 60Hz		1920x1080p @ 60Hz	
800x600 @ 60Hz	1280x720 @ 60Hz		720x576p @ 50Hz	
800x600 @ 72Hz	1280x720 @ 120Hz		1280x720p @ 50Hz	
800x600 @ 75Hz	1600x1200 @ 60Hz		1920x1080i @ 50Hz	
832x624 @ 75Hz	XGA/WXGA:		720(1440)x576i @ 50Hz	
1024x768 @ 60Hz	1440x900 @ 60Hz		1920x1080p @ 50Hz	
1024x768 @ 70Hz	1024x768 @ 120Hz		1920x1080p @ 24Hz	
1024x768 @ 75Hz	1280x800 @ 60Hz		1920x1080p @ 30Hz	
1280x1024 @ 75Hz	1280x1024 @ 60Hz			
1152x870 @ 75Hz	1680x1050 @ 60Hz			
	1280x720 @ 60Hz			
	1280x720 @ 120Hz			
	1600x1200 @ 60Hz			
	1080P:			
	1280x720 @ 60Hz			
	1280x800 @ 60Hz			
	1280x1024 @ 60Hz			
	1400x1050 @ 60Hz			
	1600x1200 @ 60Hz			
	1440x900 @ 60Hz			
	1280x720 @ 120Hz			
	1024x768 @ 120Hz			

ข้อมูลเพิ่มเติม

ความเข้ากันได้ของระบบอนาล็อก

B0/เวลาที่ดิ่งขึ้น	B0/เวลามาตรฐาน	B0/เวลาอย่างละเอียด	B1/โหมดวิดีโอ	B1/เวลาอย่างละเอียด
720x400 @ 70Hz	SVGA:	เวลาที่แท้จริง:		1366x768 @ 60Hz
640x480 @ 60Hz	800x600 @ 120Hz	XGA: 1024x768 @ 60Hz		
640x480 @ 67Hz	1024x768 @ 120Hz	WXGA: 1280x800 @ 60Hz; 1280x720 @ 60Hz		
640x480 @ 72Hz	1280x800 @ 60Hz	1080P: 1920x1080 @ 60Hz		
640x480 @ 75Hz	1280x1024 @ 60Hz			
800x600 @ 56Hz	1680x1050 @ 60Hz			
800x600 @ 60Hz	1280x720 @ 60Hz			
800x600 @ 72Hz	1280x720 @ 120Hz			
800x600 @ 75Hz	1600x1200 @ 60Hz			
832x624 @ 75Hz	XGA/WXGA:			
1024x768 @ 60Hz	1440x900 @ 60Hz			
1024x768 @ 70Hz	1024x768 @ 120Hz			
1024x768 @ 75Hz	1280x800 @ 60Hz			
1280x1024 @ 75Hz	1280x1024 @ 60Hz			
1152x870 @ 75Hz	1680x1050 @ 60Hz			
	1280x720 @ 60Hz			
	1280x720 @ 120Hz			
	1600x1200 @ 60Hz			
	1080P:			
	1280x720 @ 60Hz			
	1280x800 @ 60Hz			
	1280x1024 @ 60Hz			
	1400x1050 @ 60Hz			
	1600x1200 @ 60Hz			
	1440x900 @ 60Hz			
	1280x720 @ 120Hz			
	1024x768 @ 120Hz			

ข้อมูลเพิ่มเติม

ความเข้ากันได้ของวิดีโอ 3D ของจริง

		เวลาอินพุต			
ความละเอียดอินพุต	อินพุต HDMI 1.4a 3D	1280x720P @ 50Hz	บนและล่าง		
		1280x720P @ 60Hz	บนและล่าง		
		1280x720P @ 50Hz	การรวมเฟรม		
		1280x720P @ 60Hz	การรวมเฟรม		
		1920x1080i @ 50 Hz	เคียงข้างกัน (ครึ่ง)		
		1920x1080i @ 60 Hz	เคียงข้างกัน (ครึ่ง)		
		1920x1080P @ 24 Hz	บนและล่าง		
		1920x1080P @ 24 Hz	การรวมเฟรม		
		HDMI 1.3	1920x1080i @ 50Hz	เคียงข้างกัน (ครึ่ง)	โหมด SBS เปิดอยู่
	1920x1080i @ 60Hz				
	1280x720P @ 50Hz				
	1280x720P @ 60Hz				
	800 x 600 @ 60Hz				
	1024 x 768 @ 60Hz		บนและล่าง	โหมด TAB เปิดอยู่	
	1280 x 800 @ 60Hz				
	1920x1080i @ 50Hz				
	1920x1080i @ 60Hz				
	1280x720P @ 50Hz				
	1280x720P @ 60Hz				
	800x600 @ 60Hz				
1024x768 @ 60Hz					
1280x800 @ 60Hz					
480i	HQFS	3D รูปแบบ เป็นเฟรมภาพอย่างต่อเนื่อง			

หมายเหตุ:

- หากอินพุต 3D เป็น 1080p@24hz DMD ควรจะเล่นซ้ำด้วยปริพันธ์หลายชั้นด้วยโหมด 3D
- สนับสนุนการเล่น NVIDIA 3DTV หากไม่มีค่าธรรมเนียมสิทธิบัตรจาก Optoma 1080i@25hz และ 720p@50hz จะรันใน 100 hz; 3D ไทม์มิงอื่นจะรันใน 120hz
- 1080p@24hz จะทำงานใน 144Hz

ข้อมูลเพิ่มเติม

ขนาดภาพและระยะห่างของโปรเจคเตอร์

ประเภท 1:

XGA

ขนาดความยาวทแยงมุมของหน้าจอ (16:9)	ขนาดหน้าจอ W x H				ระยะห่างการฉาย (D)				ออฟเซต (Hd)	
	(ม.)		(นิ้ว)		(ม.)		(ฟุต)		(ม.)	(นิ้ว)
	ความกว้าง	ความสูง	ความกว้าง	ความสูง	ไวต์	เทเล	ไวต์	เทเล		
36	0.73	0.55	28.80	21.6	1.4	1.6	4.59	5.25	0.08	3.15
40	0.81	0.61	32.00	24	1.6	1.8	5.25	5.91	0.09	3.54
50	1.02	0.76	40.00	30	2.0	2.2	6.56	7.22	0.12	4.72
60	1.22	0.91	48.00	36	2.4	2.6	7.87	8.53	0.14	5.51
70	1.42	1.07	56.00	42	2.8	3.1	9.19	10.17	0.16	6.30
80	1.63	1.22	64.00	48	3.2	3.5	10.50	11.48	0.18	7.09
90	1.83	1.37	72.00	54	3.5	4.0	11.48	13.12	0.21	8.27
100	2.03	1.52	80.00	60	3.9	4.4	12.80	14.44	0.23	9.06
120	2.44	1.83	96.00	72	4.7	5.3	15.42	17.39	0.27	10.63
150	3.05	2.29	120.00	90	5.9	6.6	19.36	21.65	0.34	13.39
180	3.66	2.74	144.00	108	7.1	7.9	23.29	25.92	0.41	16.14
200	4.06	3.05	160.00	120	7.9	8.8	25.92	28.87	0.46	18.11
250	5.08	3.81	200.00	150	9.9	11.0	32.48	36.09	0.57	22.44
300	6.10	4.57	240.00	180	11.8	13.2	38.71	43.31	0.69	27.17

หมายเหตุ: อัตราการซูม คือ 1.1x

WXGA

ขนาดความยาวทแยงมุมของหน้าจอ (16:9)	ขนาดหน้าจอ W x H				ระยะห่างการฉาย (D)				ออฟเซต (Hd)	
	(ม.)		(นิ้ว)		(ม.)		(ฟุต)		(ม.)	(นิ้ว)
	ความกว้าง	ความสูง	ความกว้าง	ความสูง	ไวต์	เทเล	ไวต์	เทเล		
36	0.78	0.48	30.53	19.08	1.2	1.3	3.94	4.27	0.06	2.36
40	0.86	0.54	33.92	21.2	1.3	1.5	4.27	4.92	0.06	2.36
50	1.08	0.67	42.40	26.5	1.7	1.8	5.58	5.91	0.08	3.15
60	1.29	0.81	50.88	31.8	2.0	2.2	6.56	7.22	0.09	3.54
70	1.51	0.94	59.36	37.1	2.3	2.6	7.55	8.53	0.12	4.72
80	1.72	1.08	67.84	42.4	2.7	2.9	8.86	9.51	0.13	5.12
90	1.94	1.21	76.32	47.7	3.0	3.3	9.84	10.83	0.15	5.91
100	2.15	1.35	84.80	53	3.3	3.7	10.83	12.14	0.16	6.30
120	2.58	1.62	101.76	63.6	4.0	4.4	13.12	14.44	0.19	7.48
150	3.23	2.02	127.20	79.5	5.0	5.5	16.40	18.04	0.24	9.45
180	3.88	2.42	152.64	95.4	6.0	6.6	19.69	21.65	0.29	11.42
200	4.31	2.69	169.60	106	6.7	7.3	21.98	23.95	0.33	12.99
250	5.38	3.37	212.00	132.5	8.3	9.2	27.23	30.18	0.40	15.75
300	6.46	4.04	254.40	159	10.0	11.0	32.81	36.09	0.48	18.90

หมายเหตุ: อัตราการซูม คือ 1.1x

ข้อมูลเพิ่มเติม

1080P

ขนาดความยาวทแยงมุมของหน้าจอ (16:9)	ขนาดหน้าจอ W x H				ระยะห่างการฉาย (D)				ออฟเซต (Hd)	
	(ม.)		(นิ้ว)		(ม.)		(ฟุต)		(ม.)	(นิ้ว)
	ความกว้าง	ความสูง	ความกว้าง	ความสูง	ไวต์	เทเล	ไวต์	เทเล		
36	0.80	0.45	31.38	17.65	1.2	1.3	3.94	4.27	0.07	2.76
40	0.89	0.5	34.86	19.6	1.3	1.4	4.27	4.59	0.08	3.15
50	1.11	0.62	43.58	24.5	1.6	1.8	5.25	5.91	0.10	3.94
60	1.33	0.75	52.29	29.4	2.0	2.2	6.56	7.22	0.12	4.72
70	1.55	0.87	61.01	34.3	2.3	2.5	7.55	8.20	0.14	5.51
80	1.77	1	69.73	39.2	2.6	2.9	8.53	9.51	0.16	6.30
90	1.99	1.12	78.44	44.1	2.9	3.2	9.51	10.50	0.18	7.09
100	2.21	1.25	87.16	49	3.3	3.6	10.83	11.81	0.19	7.48
120	2.66	1.49	104.59	58.8	3.9	4.3	12.80	14.11	0.24	9.45
150	3.32	1.87	130.74	73.5	4.9	5.4	16.08	17.72	0.30	11.81
180	3.98	2.24	156.88	88.2	5.9	6.5	19.36	21.33	0.36	14.17
200	4.43	2.49	174.32	98.1	6.6	7.2	21.65	23.62	0.40	15.75
250	5.53	3.11	217.89	122.6	8.2	9.0	26.90	29.53	0.50	19.69
300	6.64	3.74	261.47	147.1	9.8	10.8	32.15	35.43	0.59	23.23

หมายเหตุ: อัตราการซูม คือ 1.1x

ประเภท 2:

XGA

ขนาดความยาวทแยงมุมของหน้าจอ (16:9)	ขนาดหน้าจอ W x H				ระยะห่างการฉาย (D)				ออฟเซต (Hd)	
	(ม.)		(นิ้ว)		(ม.)		(ฟุต)		(ม.)	(นิ้ว)
	ความกว้าง	ความสูง	ความกว้าง	ความสูง	ไวต์	เทเล	ไวต์	เทเล		
36	0.73	0.55	28.80	21.6	1.1	1.4	3.61	4.59	0.08	3.15
40	0.81	0.61	32.00	24	1.2	1.6	3.94	5.25	0.09	3.54
50	1.02	0.76	40.00	30	1.5	2.0	4.92	6.56	0.12	4.72
60	1.22	0.91	48.00	36	1.8	2.4	5.91	7.87	0.14	5.51
70	1.42	1.07	56.00	42	2.1	2.7	6.89	8.86	0.16	6.30
80	1.63	1.22	64.00	48	2.4	3.1	7.87	10.17	0.18	7.09
90	1.83	1.37	72.00	54	2.7	3.5	8.86	11.48	0.21	8.27
100	2.03	1.52	80.00	60	3.0	3.9	9.84	12.80	0.23	9.06
120	2.44	1.83	96.00	72	3.6	4.7	11.81	15.42	0.27	10.63
150	3.05	2.29	120.00	90	4.5	5.9	14.76	19.36	0.34	13.39
180	3.66	2.74	144.00	108	5.4	7.1	17.72	23.29	0.41	16.14
200	4.06	3.05	160.00	120	6.0	7.8	19.69	25.59	0.46	18.11
250	5.08	3.81	200.00	150	7.6	9.8	24.93	32.15	0.57	22.44
300	6.10	4.57	240.00	180	9.1	11.8	29.86	38.71	0.69	27.17

หมายเหตุ: อัตราการซูม 1.3x

ข้อมูลเพิ่มเติม

WXGA

ขนาดความยาวทแยงมุมของหน้าจอ (16:9)	ขนาดหน้าจอ W x H				ระยะห่างการฉาย (D)				ออฟเซต (Hd)	
	(ม.)		(นิ้ว)		(ม.)		(ฟุต)		(ม.)	(นิ้ว)
	ความกว้าง	ความสูง	ความกว้าง	ความสูง	ไวต์	เทเล	ไวต์	เทเล		
36	0.78	0.48	30.53	19.08	0.9	1.2	2.95	3.94	0.06	2.36
40	0.86	0.54	33.92	21.2	1.0	1.3	3.28	4.27	0.07	2.76
50	1.08	0.67	42.40	26.5	1.3	1.7	4.27	5.58	0.09	3.54
60	1.29	0.81	50.88	31.8	1.5	2.0	4.92	6.56	0.10	3.94
70	1.51	0.94	59.36	37.1	1.8	2.3	5.91	7.55	0.12	4.72
80	1.72	1.08	67.84	42.4	2.0	2.7	6.56	8.86	0.13	5.12
90	1.94	1.21	76.32	47.7	2.3	3.0	7.55	9.84	0.15	5.91
100	2.15	1.35	84.80	53	2.6	3.3	8.53	10.83	0.16	6.30
120	2.58	1.62	101.76	63.6	3.1	4.0	10.17	13.12	0.20	7.87
150	3.23	2.02	127.20	79.5	3.8	5.0	12.47	16.40	0.25	9.84
180	3.88	2.42	152.64	95.4	4.6	6.0	15.09	19.69	0.30	11.81
200	4.31	2.69	169.60	106	5.1	6.7	16.73	21.98	0.34	13.39
250	5.38	3.37	212.00	132.5	6.4	8.3	21.00	27.23	0.41	16.14
300	6.46	4.04	254.40	159	7.7	10.0	25.26	32.81	0.50	19.69

หมายเหตุ: อัตราการซูม 1.3x

1080P

ขนาดความยาวทแยงมุมของหน้าจอ (16:9)	ขนาดหน้าจอ W x H				ระยะห่างการฉาย (D)				ออฟเซต (Hd)	
	(ม.)		(นิ้ว)		(ม.)		(ฟุต)		(ม.)	(นิ้ว)
	ความกว้าง	ความสูง	ความกว้าง	ความสูง	ไวต์	เทเล	ไวต์	เทเล		
36	0.80	0.45	31.38	17.65	0.9	1.2	2.95	3.94	0.07	2.76
40	0.89	0.5	34.86	19.6	1.0	1.3	3.28	4.27	0.08	3.15
50	1.11	0.62	43.58	24.5	1.3	1.6	4.27	5.25	0.10	3.94
60	1.33	0.75	52.29	29.4	1.5	2.0	4.92	6.56	0.12	4.72
70	1.55	0.87	61.01	34.3	1.8	2.3	5.91	7.55	0.14	5.51
80	1.77	1	69.73	39.2	2.0	2.6	6.56	8.53	0.16	6.30
90	1.99	1.12	78.44	44.1	2.3	2.9	7.55	9.51	0.18	7.09
100	2.21	1.25	87.16	49	2.5	3.3	8.20	10.83	0.19	7.48
120	2.66	1.49	104.59	58.8	3.0	3.9	9.84	12.80	0.24	9.45
150	3.32	1.87	130.74	73.5	3.8	4.9	12.47	16.08	0.30	11.81
180	3.98	2.24	156.88	88.2	4.5	5.9	14.76	19.36	0.36	14.17
200	4.43	2.49	174.32	98.1	5.0	6.5	16.40	21.33	0.40	15.75
250	5.53	3.11	217.89	122.6	6.3	8.1	20.67	26.57	0.50	19.69
300	6.64	3.74	261.47	147.1	7.5	9.8	24.61	32.15	0.59	23.23

หมายเหตุ: อัตราการซูม 1.3x

ข้อมูลเพิ่มเติม

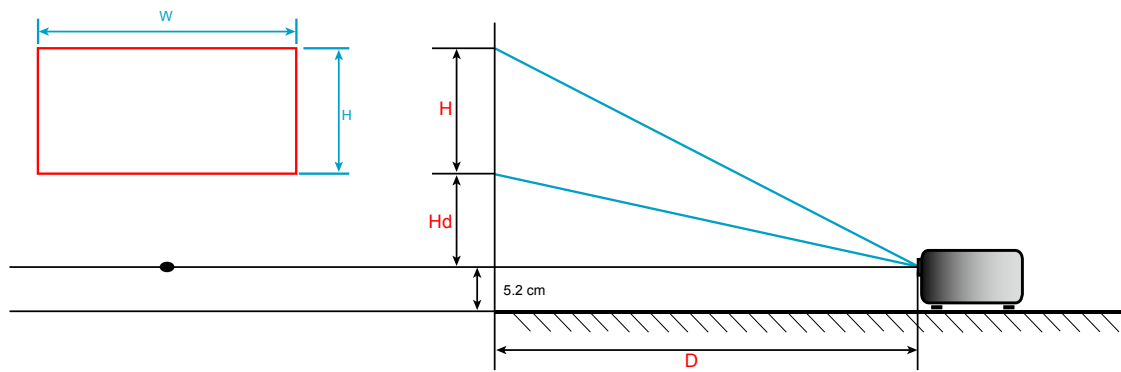

ข้อมูลเพิ่มเติม

ขนาดของเครื่องโปรเจคเตอร์และการติดตั้งกับเพดาน

1. เพื่อป้องกันความเสียหายต่อโปรเจคเตอร์ของคุณ โปรดใช้ชุดยึดเพดาน Optoma
 2. ถ้าคุณต้องการใช้ชุดติดตั้งบนเพดานของบริษัทอื่น โปรดตรวจสอบให้แน่ใจว่าสกรูที่ใช้ยึดกับโปรเจคเตอร์ ตรงตามข้อมูลจำเพาะต่อไปนี้:
- ชนิดสกรู: M4*3
 - ความยาวสกรูต่ำสุด: 10mm

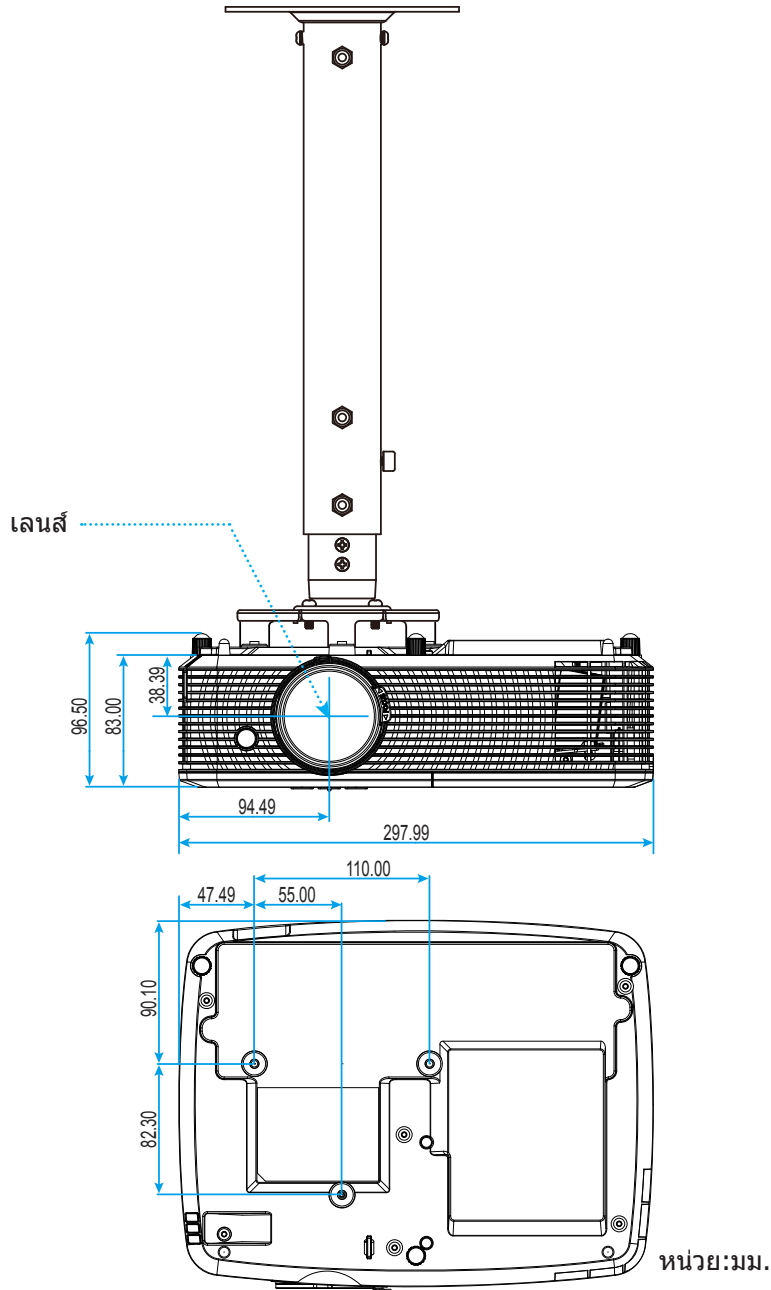

หมายเหตุ: โปรดทราบว่า ความเสียหายที่เกิดจากการติดตั้งที่ไม่ถูกต้อง จะทำให้การรับประกันใช้ไม่ได้



การแจ้งเตือน:

- ถ้าคุณซื้อชุดยึดเพดานจากบริษัทอื่น โปรดมั่นใจว่าใช้ขนาดสกรูที่ถูกต้อง ขนาดสกรูจะแตกต่างกันไป ขึ้นอยู่กับความหนาของแผ่นโลหะยึด
- ให้แน่ใจว่าได้เว้นช่องว่างอย่างน้อย 10 ซม. ระหว่างเพดานและส่วนล่างของโปรเจคเตอร์
- หลีกเลี่ยงการติดตั้งโปรเจคเตอร์ใกล้แหล่งกำเนิดความร้อน





ข้อมูลเพิ่มเติม

รีโมทคอนโทรลอินฟราเรด 1 โคน์ด



คำอธิบายปุ่มกด	คำอธิบาย	รหัสปุ่ม
เพาเวอร์	กดเพื่อเปิด / ปิดโปรเจ็กเตอร์	81
ค้าง	กดเพื่อหยุดภาพบนโปรเจ็กเตอร์	8B
สัดส่วน	กดเพื่อเปลี่ยนอัตราส่วนภาพของภาพที่แสดง	98
ซ่อนภาพและเสียง	โปรดเปิด/ปิดลำโพงแบบบิวต์อินของโปรเจ็กเตอร์	8A
แก้ภาพบิดเบี้ยว +/-/ขึ้น	<ul style="list-style-type: none"> กดเพื่อปรับความบิดเบี้ยวของภาพที่เกิดจากการเอียงโปรเจ็กเตอร์ กดเพื่อนำทางขึ้น 	C6
ซ่อน	กดเพื่อปิด / เปิดเสียงชั่วคราว	92
ซ้าย/Vol-	<ul style="list-style-type: none"> กดเพื่อปรับลดระดับเสียง กดเพื่อนำทางไปด้านซ้าย 	C8
ใส่ค่า	ยืนยันการเลือกรายการของคุณ	-C5 (สำหรับ OSD) CA (สำหรับการเลียนแบบ ของเมาส์ USB ผ่าน USB)
ขวา/Vol+	<ul style="list-style-type: none"> กดเพื่อปรับเพิ่มระดับเสียง กดเพื่อนำทางไปด้านขวา 	C9
เมนู	กดเพื่อแสดงหรือออกจากเมนูที่แสดงบนหน้าจอของโปรเจ็กเตอร์	88
ลง/แก้ภาพบิดเบี้ยว-	<ul style="list-style-type: none"> กดเพื่อปรับความบิดเบี้ยวของภาพที่เกิดจากการเอียงโปรเจ็กเตอร์ กดเพื่อนำทางลง 	C7
สามมิติ	กดเพื่อเลือกโหมด 3 มิติ ที่ตรงกับเนื้อหา 3D ของคุณด้วยตนเอง	93
HDMI	กดเพื่อเลือกสัญญาณ HDMI	86

ข้อมูลเพิ่มเติม

คำอธิบายปุ่มกด	คำอธิบาย	รหัสปุ่ม
VGA	 กดเพื่อเลือกสัญญาณ VGA	8E
วิดีโอ	 กดเพื่อเลือกสัญญาณวิดีโอ	CE
แหล่งสัญญาณ	 กดเพื่อเลือกสัญญาณเข้า	C3
โหมดความสว่าง	 กดเพื่อปรับความสว่างของภาพโดยอัตโนมัติ เพื่อให้ได้สมรรถนะคอนทราสต์ที่เหมาะสมที่สุด	87
ซิงค์ใหม่	 ซิงโครไนซ์โปรเจคเตอร์ไปยังสัญญาณเข้าโดยอัตโนมัติ	C4



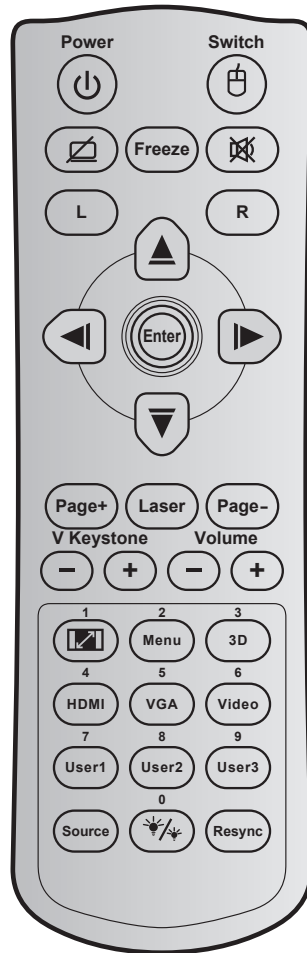

ข้อมูลเพิ่มเติม

รีโมทคอนโทรลอินฟราเรด 2 โคน์ด



ปุ่ม	รหัสปุ่ม	คำอธิบายปุ่ม การพิมพ์	คำอธิบาย
เพาเวอร์		81	เปิด/ปิดเครื่อง
สวิตช์		3E	สวิตช์
หน้าจอว่าง / ปิดเสียง		8A	
ค้าง		8B	ค้าง
ซ่อน		92	
คลิกซ้ายเมาส์	L	CB	L
คลิกขวาเมาส์	R	CC	R
ปุ่มเลือก 4 ทิศทาง		C6	ลูกศรขึ้น
		C8	ลูกศรซ้าย
		C9	ลูกศรขวา
		C7	ลูกศรลง
			ใช้ ▲ ▼ ◀ ▶ เพื่อเลือกรายการ หรือทำการปรับสิ่งที่คุณเลือก

ข้อมูลเพิ่มเติม

ปุ่ม	รหัสปุ่ม	คำอธิบายปุ่ม การพิมพ์	คำอธิบาย	
ใส่ค่า	C5	ใส่ค่า	ยืนยันการเลือกรายการของคุณ	
	CA	ใส่ค่า		
หน้า -	C2	หน้า -	กดเพื่อเลื่อนหน้าลง	
เลเซอร์	ไม่มี	เลเซอร์	ใช้เป็นตัวชี้เลเซอร์	
หน้า +	C1	หน้า +	กดเพื่อเลื่อนหน้าขึ้น	
V คีย์สโตน	⊖ ⊕	85	แก้ภาพบิดเบี้ยว +	กดเพื่อปรับความบิดเบี้ยวของภาพที่เกิดจากการเอียงโปรเจกเตอร์
		84	แก้ภาพบิดเบี้ยว-	
ระดับเสียง	⊖ ⊕	8C	ระดับเสียง +	กดเพื่อปรับเพิ่ม / ลดระดับเสียง
		8F	ระดับเสียง -	
สัดส่วนภาพ / 1		98	 / 1	<ul style="list-style-type: none"> กดเพื่อเปลี่ยนอัตราส่วนภาพของภาพที่แสดง ใช้เป็นปุ่มตัวเลขหมายเลข "1"
เมนู / 2		88	เมนู / 2	<ul style="list-style-type: none"> กดเพื่อแสดงหรือออกจากเมนูที่แสดงบนหน้าจอของโปรเจกเตอร์ ใช้เป็นปุ่มตัวเลขหมายเลข "2"
3D / 3		93	3D / 3	<ul style="list-style-type: none"> กดเพื่อเลือกโหมด 3 มิติ ที่ตรงกับเนื้อหา 3D ของคุณด้วยตนเอง ใช้เป็นปุ่มตัวเลขหมายเลข "3"
HDMI / 4		86	HDMI / 4	<ul style="list-style-type: none"> กดเพื่อเลือกสัญญาณ HDMI ใช้เป็นปุ่มตัวเลขหมายเลข "4"
VGA / 5		D0	VGA / 5	<ul style="list-style-type: none"> กดเพื่อเลือกสัญญาณ VGA ใช้เป็นปุ่มตัวเลขหมายเลข "5"
วิดีโอ / 6		D1	วิดีโอ / 6	<ul style="list-style-type: none"> กดเพื่อเลือกสัญญาณคอมพิวเตอร์วิดีโอ ใช้เป็นปุ่มตัวเลขหมายเลข "6"
ผู้ใช้ 1 / 7; ผู้ใช้ 2 / 8; ผู้ใช้ 3 / 9		D2	ผู้ใช้ 1/7	<ul style="list-style-type: none"> ปุ่มที่ผู้ใช้กำหนด โปรดดูที่หน้า 45 เพื่อตั้งค่า ใช้เป็นปุ่มกดตัวเลข "7", "8", และ "9" ตามลำดับ
		D3	ผู้ใช้ 2/8	
		D4	ผู้ใช้ 3/9	
แหล่งสัญญาณ		C3	แหล่งสัญญาณ	กดเพื่อเลือกสัญญาณเข้า
โหมดความสว่าง / 0		96	 / 0	<ul style="list-style-type: none"> กดเพื่อปรับความสว่างของภาพโดยอัตโนมัติ เพื่อให้ได้สมรรถนะคอนทราสต์ที่เหมาะสมที่สุด ใช้เป็นปุ่มตัวเลขหมายเลข "0"
ซิงค์ใหม่		C4	ซิงค์ใหม่	กดเพื่อซิงโครไนซ์โปรเจกเตอร์ไปยังสัญญาณเข้าโดยอัตโนมัติ

ข้อมูลเพิ่มเติม

การแก้ไขปัญหา

ถ้าคุณมีปัญหากับโปรเจคเตอร์ของคุณ โปรดดูข้อมูลต่อไปนี้ ถ้าปัญหายังคงมีอยู่ โปรดติดต่อร้านค้าปลีก หรือศูนย์บริการในประเทศของคุณ

ปัญหาเกี่ยวกับภาพ

- ❓ **ไม่มีภาพปรากฏบนหน้าจอ**
 - ตรวจสอบให้แน่ใจว่าสายเคเบิล และการเชื่อมต่อทั้งหมดถูกต้อง และเชื่อมต่อ ไว้อย่างแน่นหนา ตามที่อธิบายไว้ในส่วน "การติดตั้ง"
 - ตรวจสอบให้แน่ใจว่าขาของขั้วต่อไม่งอ หรือหัก
 - ตรวจสอบว่าได้ติดตั้งหลอดไฟฉายภาพอย่างมั่นคง โปรดดูที่หมวด "การเปลี่ยนหลอดไฟ"
 - ตรวจสอบให้แน่ใจว่าคุณสมบัติ "ซ่อนภาพและเสียง" ไม่ได้เปิดอยู่

- ❓ **ภาพไม่ได้โฟกัส**
 - ปรับแหวนโฟกัสที่เลนส์ของโปรเจคเตอร์
 - ตรวจสอบให้แน่ใจว่าหน้าจอการฉายอยู่ระหว่างระยะทางที่ต้องการจากโปรเจคเตอร์ (โปรดดูหน้า 68-71)

- ❓ **ภาพถูกยัดออกเมื่อแสดงภาพยนตร์ DVD 16:9**
 - เมื่อคุณเล่น DVD จอกว้าง หรือ DVD 16:9 โปรเจคเตอร์จะแสดงภาพที่ดีที่สุดในรูปแบบ 16: 9 ที่ด้านของโปรเจคเตอร์
 - ถ้าคุณเล่นภาพยนตร์ DVD รูปแบบ LBX โปรดเปลี่ยนรูปแบบเป็น LBX ใน OSD ของโปรเจคเตอร์
 - ถ้าคุณเล่นภาพยนตร์ DVD ที่มีรูปแบบ 4:3 โปรดเปลี่ยนรูปแบบเป็น 4:3 ใน OSD ของโปรเจคเตอร์
 - โปรดตั้งค่ารูปแบบการแสดงผลเป็นชนิดอัตราส่วนภาพ 16:9 (กว้าง) บนเครื่องเล่น DVD ของคุณ

- ❓ **ภาพมีขนาดเล็กหรือใหญ่เกินไป**
 - ปรับปุ่มซูมที่ส่วนบนของโปรเจคเตอร์
 - เลื่อนเครื่องโปรเจคเตอร์ให้ใกล้หรือห่างจากจอภาพ
 - กดปุ่ม "เมนู" บนแผงควบคุมโปรเจคเตอร์, ไปที่ "หน้าจอ-->อัตราส่วนภาพ" ลองการตั้งค่าต่างๆ

- ❓ **ภาพด้านข้างเอียง:**
 - ถ้าเป็นไปได้ ทำการปรับตำแหน่งวางของโปรเจคเตอร์ให้อยู่ตรงกลางของหน้าจอ และต่ำกว่าส่วนล่างของหน้าจอ
 - ใช้ "หน้าจอ-->แก้ภาพบิดเบี้ยว" จาก OSD เพื่อทำการปรับแต่ง

- ❓ **ภาพกลับด้าน**
 - เลือก "ตั้งค่า -> การฉายภาพ" จาก OSD และปรับทิศทางการฉายภาพ

- ❓ **ภาพซ้อนและเบลอ**
 - กดปุ่ม "3D" และเปลี่ยนไปที่ "ปิด" เพื่อหลีกเลี่ยงไม่ให้ภาพ 2D ปรากฏเป็นภาพซ้อนและเบลอ

ข้อมูลเพิ่มเติม



รูปแบบภาพสองภาพ, เคียงข้างกัน

- กดปุ่ม "3D" และสลับไปยัง "SBS" สำหรับสัญญาณเข้าที่เป็น 2D HDMI 1.3 1080i เคียงข้างกัน



ภาพไม่แสดงเป็น 3D

- ตรวจสอบว่าแบตเตอรี่ของแว่น 3D หมดหรือไม่
- ตรวจสอบว่าแว่น 3D เปิดอยู่หรือไม่
- เมื่อสัญญาณเข้าเป็น HDMI 1.3 2D (1080i เคียงข้างกัน ครึ่งหนึ่ง), กดปุ่ม "3D" และสลับไปยัง "SBS"

ปัญหาอื่นๆ



โปรเจคเตอร์หยุดตอบสนองต่อปุ่มควบคุมทั้งหมด

- ถ้าเป็นไปได้ ให้ปิดโปรเจคเตอร์ จากนั้นถอดสายเพาเวอร์ และรอเป็นเวลาอย่างน้อย 20 วินาทีก่อนที่จะเชื่อมต่อเพาเวอร์อีกครั้ง



หลอดใหม่ หรือส่งเสียงดัง

- เมื่อสิ้นสุดอายุหลอด หลอดจะไหม้และอาจส่งเสียงดังเปาะ หากเกิดเหตุการณ์นี้ โปรเจคเตอร์จะไม่เปิดจนกว่าจะเปลี่ยนชุดหลอด ในการเปลี่ยนหลอดไฟ ให้ปฏิบัติตามขั้นตอนในหมวด "การเปลี่ยนหลอดไฟ" ที่ หน้า 62-63

ปัญหาเกี่ยวกับรีโมทคอนโทรล



ถ้ารีโมทคอนโทรลไม่ทำงาน

- ตรวจสอบมุมการทำงานของรีโมทคอนโทรลให้อยู่ภายในขอบเขต $\pm 15^\circ$ จากตัวรับสัญญาณ IR บนโปรเจคเตอร์
- ตรวจสอบให้แน่ใจว่าไม่มีอะไรขวางกั้นระหว่างรีโมทคอนโทรลและโปรเจคเตอร์ ย้ายไปในระยะ 6 ม. (20 ฟุต) จากโปรเจคเตอร์
- ตรวจสอบให้แน่ใจว่าใส่แบตเตอรี่อย่างถูกต้อง
- เปลี่ยนแบตเตอรี่ถ้าแบตเตอรี่หมด

ไฟแสดงสถานะการเตือน

เมื่อไฟแสดงสถานะการเตือน (ดูด้านล่าง) ติดขึ้น โปรเจคเตอร์จะปิดเครื่องโดยอัตโนมัติ:

- ไฟแสดงสถานะ LED "หลอด" จะติดเป็นสีแดง และถ้าเครื่อง "เปิด/สแตนด์บาย" ไฟแสดงสถานะจะกะพริบเป็นสีแดง
- LED แสดงสถานะ "อุณหภูมิ" ติดเป็นสีแดง และถ้าเครื่อง "เปิด/สแตนด์บาย" ไฟแสดงสถานะจะกะพริบเป็นสีแดง นี่หมายความว่า โปรเจคเตอร์ร้อนเกินไป ภายใต้สถานการณ์ปกติ สามารถเปิดโปรเจคเตอร์กลับขึ้นมาใหม่ได้
- ไฟแสดงสถานะ LED "อุณหภูมิ" กะพริบเป็นสีแดง และถ้าเครื่อง "เปิด/สแตนด์บาย" ไฟแสดงสถานะจะกะพริบเป็นสีแดง

ถอดปลั๊กสายไฟจากโปรเจคเตอร์ รอเป็นเวลา 30 วินาที และลองอีกครั้ง ถ้าไฟแสดงสถานะการเตือนติดขึ้นอีกครั้ง โปรดติดต่อศูนย์บริการที่ใกล้ที่สุดเพื่อขอความช่วยเหลือ

ข้อมูลเพิ่มเติม

ข้อความแสงไฟ LED

ข้อความ	☰ ○ ไฟ LED แสดงพาวเวอร์	☰ ○ ไฟ LED แสดงพาวเวอร์	☰ ○ LED อุณหภูมิ	☰ ○ LED หลอด
	(สีแดง)	(สีเขียวหรือสีฟ้า)	(สีแดง)	(สีแดง)
สถานะสแตนด์บาย (ต่อสายพาวเวอร์)	ติดตลอด			
สถานะสแตนด์บาย (โหมดเผาไหม้)	กะพริบ (ปิด 0.5 วินาที / เปิด 0.5 วินาที)	กะพริบ (ปิด 0.5 วินาที / เปิด 0.5 วินาที)	กะพริบ (ปิด 0.5 วินาที / เปิด 0.5 วินาที)	กะพริบ (ปิด 0.5 วินาที / เปิด 0.5 วินาที)
เปิดเครื่อง (อุ่นเครื่อง)		กะพริบ (ปิด 0.5 วินาที / เปิด 0.5 วินาที)		
เผาไหม้ (อุ่นเครื่อง)		กะพริบ		
เปิดเครื่อง (โหมดเผาไหม้)		กะพริบ (ปิด 0.5 วินาที / เปิด 0.5 วินาที)		
เปิดเครื่อง และหลอดสว่างขึ้น		ติดตลอด		
ปิด (ทำให้เย็น)		กะพริบ (ปิด 0.5 วินาที / เปิดไฟ 0.5 วินาที) กลับไปยังไฟสีแดงที่ติดตลอดเมื่อปิดพัดลมทำความเย็น		
เผาไหม้ (ระบายความร้อน)		กะพริบ		
การฟื้นตัวอย่างรวดเร็ว (100 วินาที)		กะพริบ (ปิด 0.25 วินาที / เปิด 0.25 วินาที)		
ผิดพลาด (อุณหภูมิเกิน)	กะพริบ		ติดตลอด	
ผิดพลาด (พัดลมไม่ทำงาน)	กะพริบ		กะพริบ	
ผิดพลาด (หลอดเสีย)	กะพริบ			ติดตลอด

- ปิดเครื่อง:

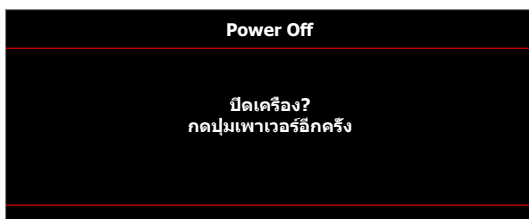

- เตือนหลอด:



ข้อมูลเพิ่มเติม

- เดือนอุณหภูมิก:

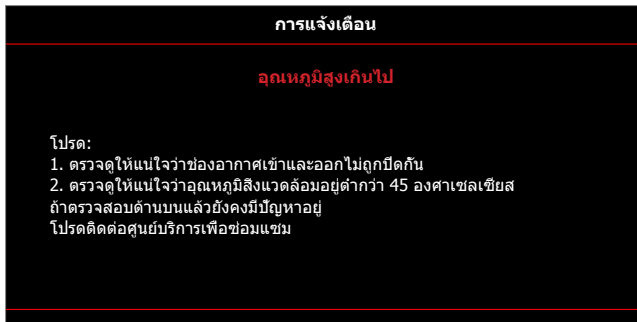

- พัฒลมไม่ทำงาน:

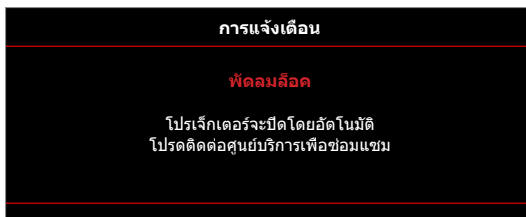

- อยู่นอกช่วงที่แสดงภาพ:



- ค่าเดือนพลังงานต่ำ:

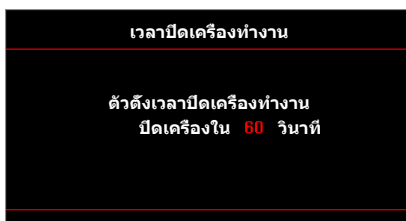

- เดือนระบบตั้งเวลา:

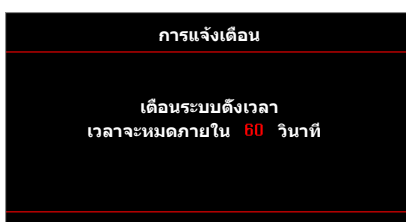

การใช้งานโปรเจ็กเตอร์

ข้อมูลจำเพาะ

การมองเห็น	คำอธิบาย
ความละเอียดพื้นฐาน	XGA/ WXGA/ 1080P
เลนส์	ซูมและโฟกัสด้วยตนเอง
ขนาดภาพ (ทแยงมุม)	22.9" ~ 252" (โอเวอร์ไดรฟ์เป็น 300")
ระยะทางการฉาย	1ม. ~ 10ม. (ระยะโฟกัส) (โอเวอร์ไดรฟ์เป็น 12 ม.)

ไฟฟ้า	คำอธิบาย
การทำสำเนา	1073.4 ล้านสี
อัตราการสแกน	- อัตราการสแกนในแนวนอน: 15.375~91.146 KHz - อัตราการสแกนในแนวตั้ง: 50~ 85 Hz (120Hz สำหรับโปรเจ็กเตอร์ 3D)
ลำโพงในตัว	ใช่ (9 IO-2W; 13 IO-10W)
ความต้องการใช้พลังงาน	100 - 240V AC 50/60Hz
ไฟเข้า	2.9-1.0 A

เกี่ยวกับเครื่องกล	คำอธิบาย
การวางแนวการติดตั้ง	ด้านหน้า, ด้านหลัง, เพดาน - ด้านหน้า, ด้านหลัง - บน
ขนาด	- 298 มม. (ก) x 230 มม. (ล) x 83 มม. (ส) (ไม่มีฐาน) - 298 มม. (ก) x 230 มม. (ล) x 96.5 มม. (ส) (มีฐาน)
น้ำหนัก	2.5 kg
เงื่อนไขเกี่ยวกับสภาพแวดล้อม	ใช้งานในอุณหภูมิ 5 ~ 40°C , ความชื้น 10% ถึง 85% (ไม่ควบแน่น)

หมายเหตุ: ข้อมูลจำเพาะทั้งหมดอาจได้รับการเปลี่ยนแปลงโดยไม่ต้องแจ้งให้ทราบ



ข้อมูลเพิ่มเติม

สำนักงานทั่วโลกของ Optoma

สำหรับการบริการและสนับสนุน โปรดติดต่อสำนักงานในประเทศของคุณ



สหรัฐอเมริกา

3178 Laurelview Ct.
Fremont, CA 94538, USA
www.optomausa.com

 888-289-6786
 510-897-8601
 services@optoma.com



แคนาดา

3178 Laurelview Ct.
Fremont, CA 94538, USA
www.optomausa.com

 888-289-6786
 510-897-8601
 services@optoma.com

ละตินอเมริกา

3178 Laurelview Ct.
Fremont, CA 94538, USA
www.optomausa.com

 888-289-6786
 510-897-8601
 services@optoma.com



ยุโรป

42 Caxton Way, The Watford Business Park
Watford, Hertfordshire,
WD18 8QZ, UK
www.optoma.eu
หมายเลขโทรศัพท์ฝ่ายบริการ :
+44 (0)1923 691865

 +44 (0) 1923 691 800
 +44 (0) 1923 691 888
 service@tsc-europe.com



Benelux BV

Randstad 22-123
1316 BW Almere
เนเธอร์แลนด์
www.optoma.nl

 +31 (0) 36 820 0252
 +31 (0) 36 548 9052



ฝรั่งเศส

Bâtiment E
81-83 avenue Edouard Vaillant
92100 Boulogne Billancourt, France

 +33 1 41 46 12 20
 +33 1 41 46 94 35
 savoptoma@optoma.fr



สเปน

C/ José Hierro,36 Of. 1C
28522 Rivas VaciaMadrid,
สเปน

 +34 91 499 06 06
 +34 91 670 08 32



เยอรมัน

Wiesenstrasse 21 W
D40549 Düsseldorf,
เยอรมัน

 +49 (0) 211 506 6670
 +49 (0) 211 506 66799
 info@optoma.de

สแกนดิเนเวีย



Lerpeveien 25
3040 Drammen
นอร์เวย์

 +47 32 98 89 90
 +47 32 98 89 99
 info@optoma.no

ตู้ ป.ณ. 9515
3038 Drammen
นอร์เวย์

เกาหลี

WOOMI TECH.CO.,LTD.
ชั้น 4 ตึก Minu 33-14, Kangnam-Ku,
โซล,135-815, ประเทศเกาหลี
korea.optoma.com

 +82+2+34430004
 +82+2+34430005

ญี่ปุ่น



東京都足立区綾瀬3-25-18

株式会社オーエス
コンタクトセンター:0120-380-495

 info@os-worldwide.com
www.os-worldwide.com



ไต้หวัน

12F, No.213, Sec. 3, Beixin Rd.,
Xindian Dist., New Taipei City 231,
ไต้หวัน, R.O.C.
www.optoma.com.twasia.optoma.com

 +886-2-8911-8600
 +886-2-8911-6550
 services@optoma.com.tw



ฮ่องกง

Unit A, 27/F Dragon Centre,
79 Wing Hong Street,
Cheung Sha Wan,
Kowloon, Hong Kongwww.optoma.com.hk

 +852-2396-8968
 +852-2370-1222

จีน

5F, No. 1205, Kaixuan Rd.,
Changning District
Shanghai, 200052, Chinawww.optoma.com.cn

 +86-21-62947376
 +86-21-62947375

