

DLP®-projektor

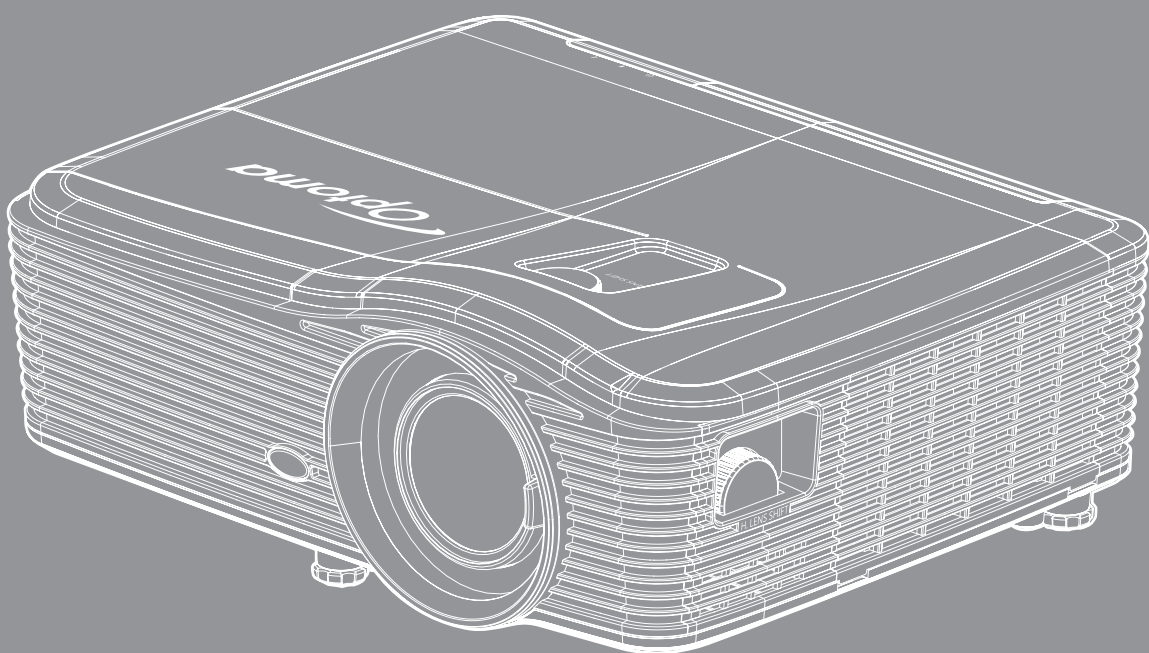

INNEHÅLLSFÖRTECKNING

SÄKERHET	4
<i>Viktig säkerhetsanvisning</i>	4
<i>3D säkerhetsinformation</i>	5
<i>Upphovsrätt</i>	6
<i>Friskrivningsklausul</i>	6
<i>Om varumärken</i>	6
<i>FCC</i>	7
<i>Deklaration om efterlevnad för EU-länder</i>	7
<i>WEEE</i>	7
INTRODUKTION	8
<i>Paketöversikt</i>	8
<i>Standardtillbehör</i>	8
<i>Extra tillbehör</i>	8
<i>Produktöverblick</i>	9
<i>Anslutningar</i>	10
<i>Knappsats</i>	11
<i>Fjärrkontroll</i>	12
INSTALLATION OCH KONFIGURATION	13
<i>Installera projektorn</i>	13
<i>Ansluta källor till projektorn</i>	15
<i>Justera den projicerade bilden</i>	16
<i>Konfiguration av fjärrkontroll</i>	17
ANVÄNDA PROJEKTORN	19
<i>Slå på/stänga av projektorn</i>	19
<i>Välja en ingångskälla</i>	21
<i>Menynavigering och funktioner</i>	22
<i>Skärmmenyträd</i>	23
<i>Bildmeny</i>	30
<i>Bild, menyn Avancerat</i>	31
<i>Bild, avancerad signal (RGB), meny</i>	33
<i>Bild, avancerad signal (video), meny</i>	34
<i>Visa meny</i>	34
<i>Visa 3D-meny</i>	42
<i>Inställningsmeny</i>	43
<i>Inställning av menyn Säkerhet</i>	44
<i>Inställningsmenyn Ljudinställningar</i>	45
<i>Inställning av menyn Avancerat</i>	46

<i>Ställa in menyn LAN-inställningar</i>	47
<i>Ställa in menyn Control Settings</i>	49
<i>Ställa in menyn Control Settings</i>	50
<i>Alternativmeny</i>	55
<i>Alternativmeny (fortsättning)</i>	56
<i>Menyn Fjärrkontrollsinställning</i>	57
<i>Alternativ i menyn Avancerat</i>	58
<i>Inställningsmeny för lampalternativ</i>	60
<i>Alternativmeny</i>	60
<i>Alternativ för menyn filterinställningar</i>	61
<i>3D-inställningar</i>	62



UNDERHÅLL 63

<i>Byta ut lampan</i>	63
<i>Byte av lampa (fortsättning)</i>	64
<i>Rengöra dammfiltret</i>	65

YTTERLIGARE INFORMATION 67

<i>Kompatibla upplösningar</i>	67
<i>Bildstorlek och projektionsavstånd</i>	69
<i>Fastställning av linsförskjutning, mittläge</i>	74
<i>Projektordimensioner och takmontering</i>	77
<i>RS232 Protokollfunktionslista</i>	78
<i>IR-fjärrkontrollkoder</i>	86
<i>Använda knappen Information</i>	88
<i>Felsökning</i>	89
<i>Varningslampa</i>	90
<i>Specifikationer</i>	93
<i>Globala Optoma-kontor</i>	94

SÄKERHET

	Blixten med pilen inom en likställd triangel innebär att användaren varnas för närvaro av oisolerad "farlig spänning" innanför produktens hölje, som kan vara tillräcklig för att utgöra en risk för elektrisk stöt för människor.
	Utropstecknet inom en liksidig triangel avser att varna användaren om att det finns viktiga bruks- och underhållsanvisningar (service) i dokumentationen som medföljer apparaten.

Följ alla varningar, försiktighetsåtgärder och rekommenderat underhåll i denna bruksanvisning.

Viktig säkerhetsanvisning

- Avstå från att blockera ventilationsöppningar. För att försäkra dig om att projektorn fungerar tillförlitligt och för att förebygga överhettning är det rekommenderat att projektorn placeras på en plats där ventilationen flödar oförhindrat. Placera den till exempel inte på ett överfyllt kaffebord, en soffa eller en säng. Placera den heller inte i ett slutet utrymme, t.ex. bokhylla eller skåp som förhindrar fritt luftflöde.
- Minska brandfara och/eller risk för elektriska stötar genom att inte utsätta produkten för regn eller väta. Placera inte i närheten av värmekällor såsom element, spis eller annan utrustning som avger värme, t.ex. förstärkare.
- Låt inga objekt eller vätskor tränga in i projektorn. De kan komma i kontakt med farliga spänningspunkter och kortsluta delar som kan resultera i brand eller elektrisk stöt.
- Använd inte under följande förhållanden:
 - I extremt varma, kyliga eller fuktiga miljöer.
 - (i) Kontrollera så att rumstemperaturen ligger inom 5°C - 40°C
 - (ii) Relativ luftfuktighet ligger mellan 10 % - 85 %
 - I områden där det finns stora mängder damm och smuts.
 - Placera inte i närheten av apparater som avger starka magnetfält.
 - I direkt solljus.
- Använd inte projektorn på platser där brandfarliga eller explosiva gaser kan förekomma i luften. Lampan inuti projektorn blir mycket het under drift och gaser kan antändas och resultera i brand.
- Använd inte linsskydd när projektorn används.
- Använd inte enheten om den utsatts för fysiskt skada eller om den missbrukats. Skada/misshandel inkluderar (men är inte begränsad till):
 - Apparaten har tappats.
 - Strömkabeln eller kontakten har skadats.
 - Vätska har spillts på projektorn.
 - Projektorn har utsatts för regn eller fukt.
 - Någonting har fallit in i projektorn eller någonting sitter löst inuti den.
- Placera inte projektorn på en instabil yta. Projektorn kan falla ner och orsaka skada eller så kan projektorn skadas.
- Se till att inte blockera ljuset från projektorns lins när den är i drift. Ljuset kommer att värma upp objektet som kan smälta, orsaka brännskador eller starta en brand.
- Öppna eller montera inte isär projektorn då detta kan orsaka elektrisk stöt.
- Försök aldrig att själv reparera enheten. Öppna eller ta bort höljet kan utsätta dig för farlig spänning eller andra faror. Ring Optoma innan du sänder in enheten för reparation.
- Se projektorns hölje för säkerhetsrelaterade markeringar.

- Enheten får endast repareras av lämplig servicepersonal.
- Använd endast tillsatser/tillbehör som specificerats av tillverkaren.
- Titta inte in i projektorns lins under användning. Det ljusstarka ljuset kan skada dina ögon.
- Låt enheten svalna före lampbyte. Följ instruktionerna på sidorna 63-64.
- Den här projektorn kommer själv att känna av lampans livslängd. Byt alltid lampa när varningsmeddelanden visas.
- Återställ "Lampåterställning"-funktionen från skärmmenyn "ALTERNATIV > Lampinställning" efter att lampmodulen har bytts ut (se sida 60).
- När du stänger av projektorn ska du kontrollera så att avkylningscykeln har avslutats innan du kopplar från strömmen. Låt projektorn svana i 90 sekunder.
- När lampan närmar sig slutet av sin livslängd kommer meddelandet "Lampan är förbrukad." att visas på skärmen. Kontakta din lokala återsälsjare eller servicecenter för att byta ut lampan så snart som möjligt.
- Stänga av projektorn och dra ut nätkontakten ur eluttaget före rengöring av produkten.
- Använd en mjuk torr trasa med ett mildt rengöringsmedel för att göra rent skärmens ytterhölje. Använd inte grova rengöringsmedel, vaxer eller lösningsmedel för att rengöra enheten.
- Koppla bort strömledaren från eluttaget om produkten inte används under en längre tidsperiod.

Observera: När lampan når slutet på sin livscykel kommer projektorn inte att slås på igen förrän lampmodulen har bytts ut. För att byta ut lampan, följ procedurerna som listas i avsnittet "Byta ut lampan" på sidan 63-64.

- Använd inte projektorn på platser där den kan utsättas för vibrationer eller stötar.
- Rör inte vid linsen med händerna
- Ta bort batteriet/batterierna ur fjärrkontrollen innan förvaring. Om batteriet/batterierna är kvar i fjärrkontrollen i långa perioder, kan de börja läcka.
- Använd inte eller förvara projektorn i utrymmen där rök från olja eller cigaretter kan förekomma, eftersom det kan påverka projektorns prestanda.
- Använd rätt projektorläge vid installation då en installation som inte följer standard kan påverka projektorns prestanda.

3D säkerhetsinformation

Följ alla varningar och försiktighetsåtgärder som rekommenderas innan du eller ditt barn använder 3D-funktionen.

Varning

Barn och tonåringar kan vara känsligare för hälsoproblem associerade med visning av 3D och de bör därför övervakas noga när de betraktar 3D-bilder.

Varning om anfall orsakade av ljuskänslighet och andra risker

- Vissa tittare kan uppleva epileptiska anfall eller stroke när de utsätts för vissa snabbt blinkande bilder eller ljus i vissa projektorbilder eller videospel. Om du lider av, eller om någon i din familj lider eller lidit av epilepsi eller stroke, rådgör med en läkare innan du använder 3D-funktionen.
- Även de utan personlig eller familjehistoria av epilepsi eller stroke kan lida av en ej diagnostiserad åkomma som kan orsaka epileptiska anfall orsakade av ljuskänslighet.
- Gravida kvinnor och äldre samt de som lider av allvarliga åkommor, har sömnproblem eller är alkoholpåverkade bör undvika att använda 3D-funktionen.
- Om du upplever något av följande symptom, sluta omedelbart att betrakta 3D-bilder och rådgör med en läkare: (1) synförändringar, (2) lätt yrsel, (3) yrsel, (4) ofrivilliga rörelse, t.ex. ögon- eller muskelryckningar, (5) förvirring, (6) illamående, (7) förlorar medvetandet, (8) anfall, (9) kramp och/eller (10) blir desorienterad. Det är troligare att barn och tonåringar upplever dessa symptom än att vuxna gör det. Föräldrar bör övervaka sina barn och fråga om de känner av dessa symptom.

- Att titta på 3D-projektion kan även orsaka åksjuka, perceptuella eftereffekter, desorientering, ansträngda ögon samt minskad postural stabilitet (balanskontroll). Användare rekommenderas att ofta ta en paus för att minska risken för dessa effekter. Om du upplever tecken på ögontrötthet eller torra ögon, eller om du känner av något av ovanstående symptom, sluta genast använda denna enhet och återuppta inte användandet förrän tidigast en halvtimme efter det att symptomen försvunnit.
- Om du sitter för nära skärmen vid 3D-projektion under en längre tid kan det vara skadligt för ögonen. Idealiskt betraktningssavstånd är 3 x filmdukens höjd. Beträktarens ögon rekommenderas vara i jämnhöjd med filmduken.
- Att se på 3D-projektion med 3D-glasögon under en längre tid kan orsaka huvudvärk eller trötthet. Sluta se på 3D-projektionen och ta en vilopaus om du upplever huvudvärk trötthet eller yrsel.
- Använd inte 3D-glasögonen i något annat syfte än för att titta på 3D-projektion.
- Användning av 3D-glasögon för andra syften (som vanliga glasögon, solglasögon, skyddsglasögon, etc.) kan vara skadligt för dig och dina ögon.
- 3D-projektion kan orsaka desorientering hos vissa tittare. Placera därför INTE din 3D-PROJEKTOR nära öppna trappuppgångar, kablar, balkonger eller andra föremål som man kan snubbla på, gå in i, knuffa omkull, ha sönder eller ramla över.

Upphovsrätt

Denna publikation, inklusive alla fotografier, illustrationer och programvara är skyddade enligt internationella upphovsrättslagar, med ensamrätt. Varken den här bruksanvisningen eller något av det material som anges häri får reproduceras utan skriftligt tillstånd av författaren.

© Copyright 2017

Friskrivningsklausul

Informationen i detta dokument kan ändras utan vidare meddelanden. Tillverkaren gör inga utfästelser eller garantier avseende innehållet häri och fransäger sig uttryckligen alla underförstådda garantier om säljbarhet eller lämplighet för något ändamål. Tillverkaren förbehåller sig rätten att uppdatera denna publikation och från tid till annan göra ändringar av innehållet häri utan skyldighet för tillverkaren att underrätta någon om att dessa ändringar har gjorts.

Om varumärken

Kensington är ett USA-registrerat varumärke som tillhör ACCO Brand Corporation med utfärdade registreringar och pågående ansökningar i andra länder runt om i världen.

HDMI, HDMI-logotypen och High-Definition Multimedia Interface är varumärken eller registrerade varumärken som tillhör HDMI Licensing LLC i USA och andra länder.

IBM är ett varumärke eller registrerat varumärke som tillhör International Business Machines, Inc. Microsoft, PowerPoint, och Windows är varumärken eller registrerade varumärken som tillhör Microsoft Corporation.

Adobe och Acrobat är antingen varumärken eller registrerade varumärken som tillhör Adobe Systems Incorporated.

DLP®, DLP Link och DLP:s logotyp är registrerade varumärken som tillhör Texas Instruments och BrilliantColor™ är ett varumärke som tillhör Texas Instruments.

Alla andra beteckningar som används i denna bruksanvisning tillhör respektive ägare och är Bekräftade.

FCC

Denna enhet har testats och befunnits efterleva gränserna för en digital enhet i klass B, enligt avsnitt 15 i FCC:s bestämmelser. Dessa begränsningar är avsedda att ge rimligt skydd mot skadliga störningar i heminstallationer. Den här apparaten genererar, använder och kan utstråla radiofrekvensenergi och, om den inte är installerad och används i enlighet med anvisningarna, den kan orsaka skadlig störning på radiokommunikationer.

Det finns dock inga garantier för att störningar inte kommer att uppstå i en viss installation. Om denna enhet skulle orsaka skadlig interferens på radio- eller TV-mottagning, vilket kan bestämmas genom att enheten slås av och på, uppmanas användaren att försöka komma till rätta med störningen genom att vidta en eller flera av följande åtgärder:

- Rikta om eller placera om mottagarantennen.
- Öka avståndet mellan enheten och mottagaren.
- Anslut enheten till ett uttag på en annan strömkrets än den som mottagaren är ansluten till.
- Rådfråga din återförsäljare eller en erfaren radio/TV-tekniker.

Notera: Skärmade kablar

Alla anslutningar till andra datorenheter måste göras med skärmade sladdar för att uppfylla FCC-bestämmelserna.

Varning

Ändringar eller modifieringar som inte uttryckligen godkänts av tillverkaren kan upphäva användarens behörighet, vilket stöds av Federal Communications Commission, att använda denna enhet.

Driftsvillkor

Denna enhet uppfyller Del 15 av FCC:s regler. Hantering gäller under följande två villkor:

1. Denna enhet får inte orsaka skadliga störningar, och
2. Denna enhet måste acceptera all mottagna störningar, inklusive störningar som kan orsaka bristfällig funktion.

Notera: Kanadensiska användare

Denna digitala enhet i klass B efterlever Kanadas ICES-003.

Remarque à l'intention des utilisateurs canadiens

Cet appareil numérique de la classe B est conforme à la norme NMB-003 du Canada.

Deklaration om efterlevnad för EU-länder

- EMC-direktivet 2014/30/EC (inklusive ändringar)
- Lågspänningsdirektivet 2014/35/EC
- R & TTE-direktivet 1999/5/EC (om enheten har RF-funktion)

WEEE



Instruktioner för kassering

Kassera inte denna elektroniska enhet i hushållssoporna. För att minimera utsläpp och säkerställa att den globala miljön skyddas ber vi dig att återvinna enheten.

INTRODUKTION

Paketöversikt

Packa försiktigt upp och kontrollera att du har de föremål som anges nedan under standardtillbehör. En del av objekten under tillbehör kanske inte är tillgängliga beroende på modell, specifikation och inköpsregion. Kontakta inköpsstället. Vissa tillbehör kan variera från region till region.

Garantikortet levereras endast i vissa specifika områden. Kontakta din återförsäljare för mer information.

Standardtillbehör

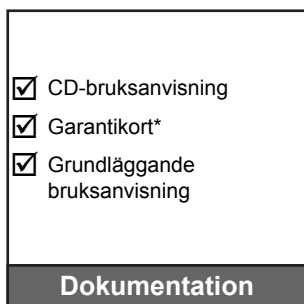
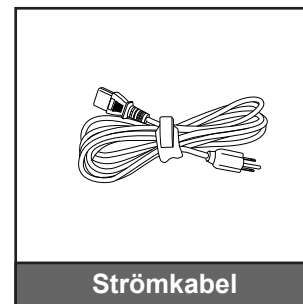
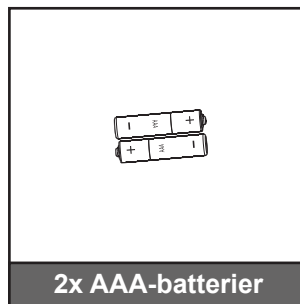
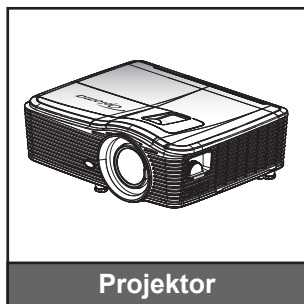

Observera: * För europeisk garantiinformation, besök: www.optomaeurope.com.

Extra tillbehör

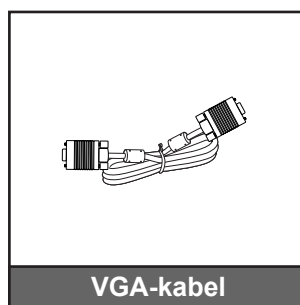

Observera: Extra tillbehör varierar beroende på modell, specifikationer och region.

INTRODUKTION

Produktöverblick

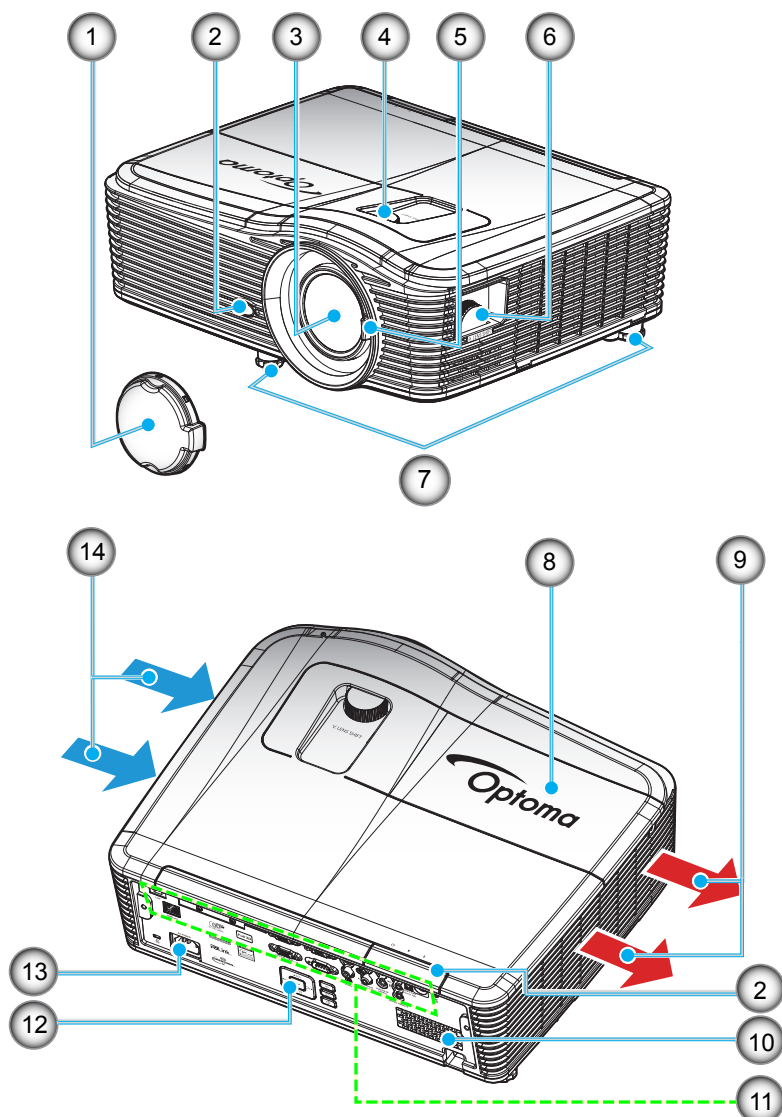

Observera: Blockera inte ventilationsmunstyckenas inlopp eller utlopp på projektorn.

(*) Extra tillbehör varierar beroende på modell, specifikationer och region.

Nr.	Objekt	Nr.	Objekt
1.	Linsskydd (*)	8.	Lamplock
2.	IR Receiver	9.	Ventilation (uttag)
3.	Objektiv	10.	Högtalare
4.	Linsförskjutning (vertikal)	11.	Inmatning/utmatningsanslutningar
5.	Fokusspak	12.	Knappsats
6.	Linsförskjutning (horisontell)	13.	Strömkontakt
7.	Justeringsfot för lutning	14.	Ventilation (intag)

INTRODUKTION

Anslutningar

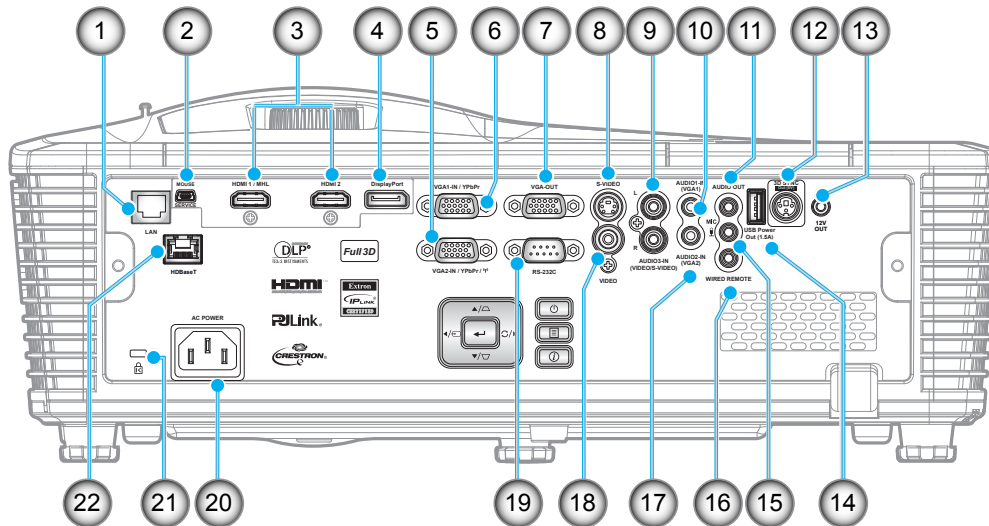

Nr.	Objekt	Nr.	Objekt
1.	RJ-45-kontakt	12.	3D synk ut (5V) kontakt
2.	USB-B-minikontakt (uppgradering av fast programvara)	13.	12V utgångskontakt
3.	1 x HDMI och 1 x HDMI/MHL-kontakt	14.	USB-ström ut (1,5A) kontakt
4.	DisplayPort-kontakt	15.	Mikrofonkontakt
5.	VGA2-In/YPbPr/((q))-kontakt	16.	Sladdförsedd fjärrkontroll-kontakt
6.	VGA1-In/YPbPr-kontakt	17.	Ljud2-in-kontakt(VGA2)
7.	VGA UT-kontakt	18.	Videokontakt
8.	S-video-kontakt	19.	RS-232C-kontakt
9.	Ljud3-in-kontakt (video/S-video)	20.	Strömkontakt
10.	Ljud1-in-kontakt(VGA1)	21.	Kensington™-låsport
11.	Ljudutgång	22.	HDBaseT-kontakt (*)

Observera:

- Fjärrmus kräver en särskild fjärrkontroll.
- (*) Endast för modeller med HDBaseT.

INTRODUKTION

Knappsats

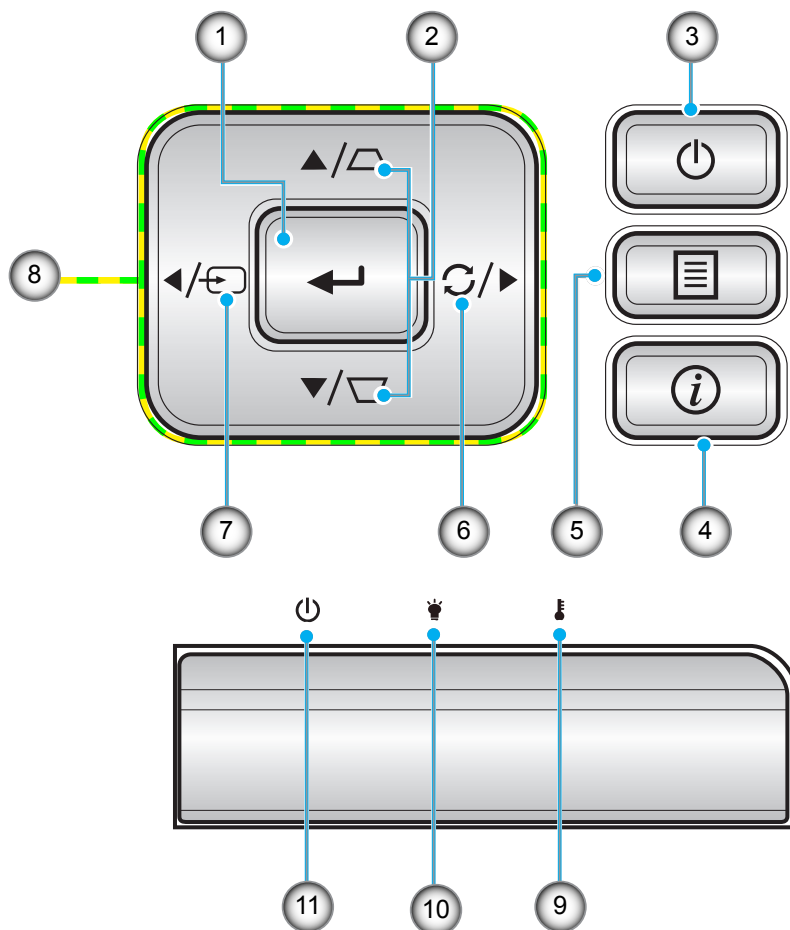

Nr.	Objekt	Nr.	Objekt
1.	Enter	7.	Signallås
2.	Keystonekorrigerig	8.	Fyra riktningvalknappar
3.	Ström	9.	Temperaturlysdiod
4.	Information	10.	Lamplysdiod
5.	Meny	11.	På/Standby LED
6.	Re-Sync		

INTRODUKTION

Fjärrkontroll

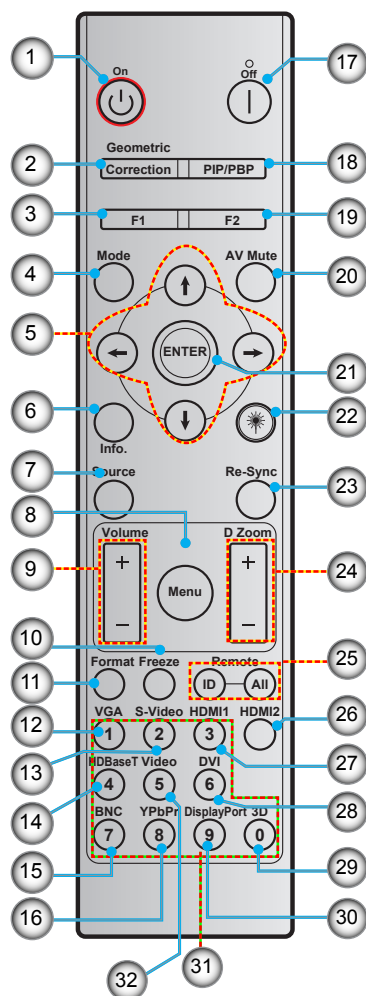

Nr.	Objekt	Nr.	Objekt
1.	Ström på	17.	Ström av
2.	Geometrikorrigerig	18.	PIP/PBP
3.	Funktionsknapp (F1) (tilldelningsbar)	19.	Funktionsknapp (F2) (tilldelningsbar)
4.	Läge	20.	AV tyst
5.	Fyra riktningsvalknappar	21.	Enter
6.	Information	22.	Laser
7.	Signallås	23.	Re-Synk
8.	Meny	24.	D Zoom (digital zoom)
9.	Volym -/+	25.	Fjärr-ID/fjärrstyr alla
10.	Frys	26.	HDMI2
11.	Format (Bredd-höjd-förhållande)	27.	HDMI1
12.	VGA	28.	DVI
13.	S-video	29.	3D
14.	HDBaseT	30.	DisplayPort
15.	BNC	31.	Numerisk knappsats (0-9)
16.	YPbPr	32.	Video

Observera: Vissa tangenter fyller ingen funktion på modeller som inte stöder dessa funktioner.

INSTALLATION OCH KONFIGURATION

Installera projektorn

Projektorn är konstruerad för att installeras i ett av fyra möjliga lägen.

Ditt rums utseende eller dina önskemål avgör vilken placering du väljer. Ta i beräkningen storleken och positionen på din skärm, placering av lämpligt vägguttag samt placering och avstånd mellan projektor och resten av utrustningen.

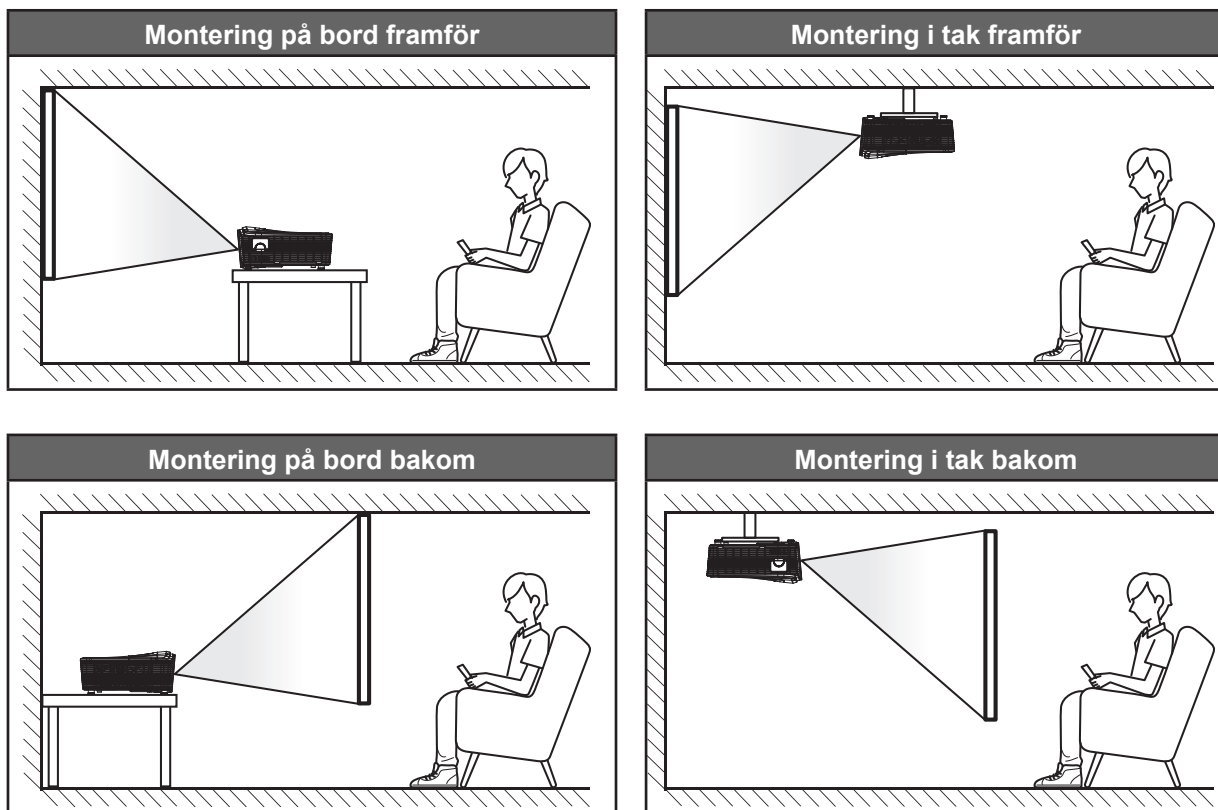

Projektorn ska placeras på en plan yta och 90 grader/vinkelrätt mot skärmen.

- För att fastställa projektorns placering för en angiven skärmstorlek, se avståndstabellen på sida 69-73.
- För att fastställa skärmstorlek för ett angivet avstånd, se avståndstabellen på sidorna 69-73.

Observera: Ju längre bort projektorn är från skärmen ju mer ökar den projicerade bildstorleken och vertikal förskjutning ökar också proportionellt.

INSTALLATION OCH KONFIGURATION

Viktig information vid installation av projektorn

- Placera projektorn i ett horisontellt läge.

Projektorns lutningsvinkel får inte överstiga 15 grader. Projektorn får inte installeras på något annat sätt än på skrivbordet och i taket annars kan lampans livslängd minska dramatiskt och detta kan leda till andra **oförutsägbara skador**.

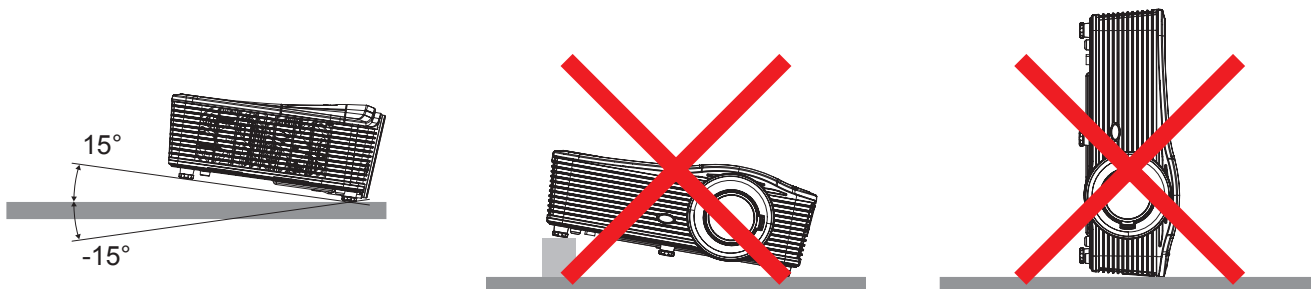

- Tillåt ett utrymme på minst 50 cm runt utloppsventilen.

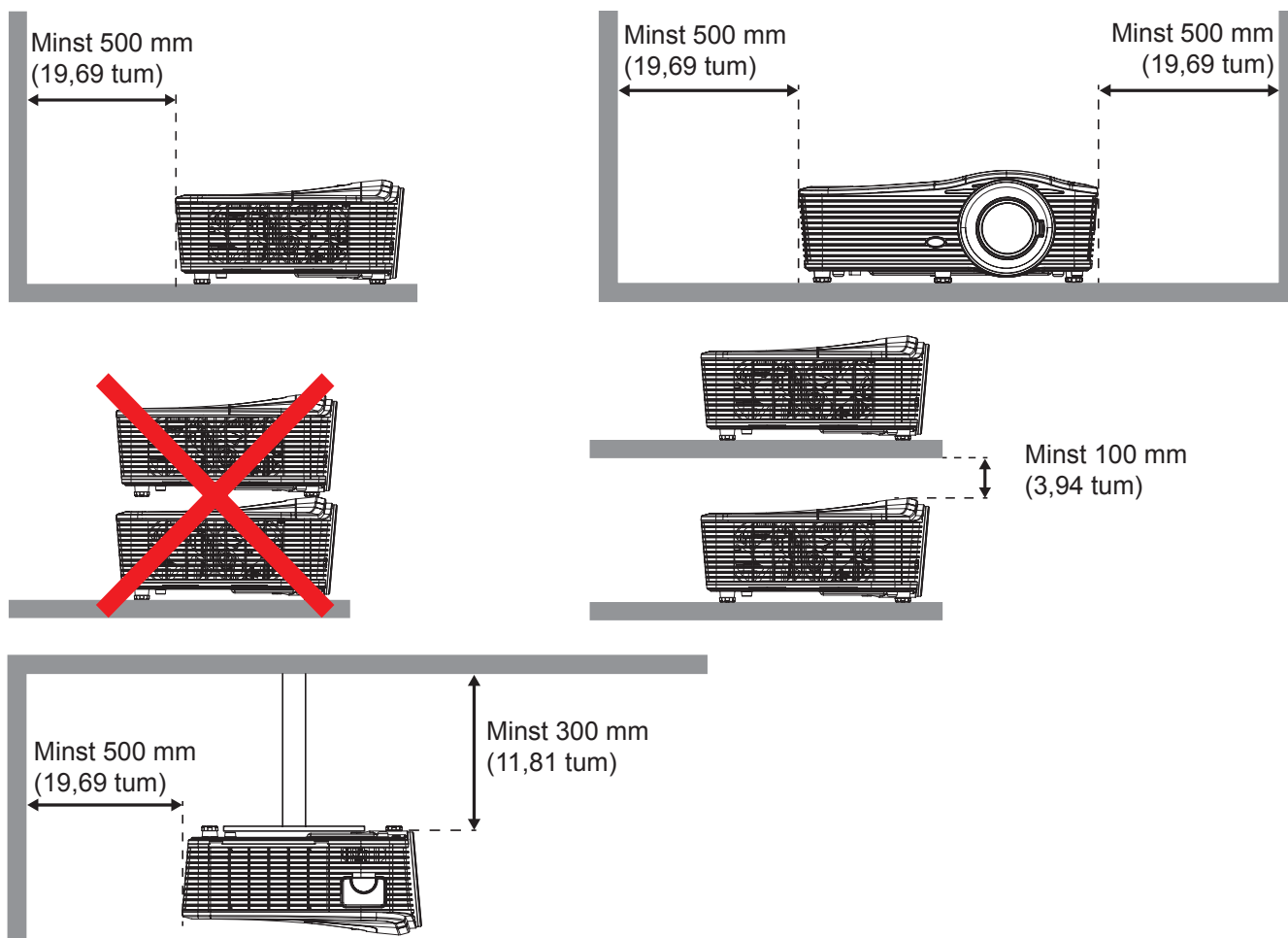

- Se till att inloppsventilerna inte återvinner het luft från utloppsventilen.
- När du använder projektorn i ett slutet utrymme måste du se till att lufttemperaturen i höljet inte överskrider driftstemperaturen medan projektorn är igång och att luftintaget och utloppsventilen inte hindras.
- Alla höljen måste genomgå en certifierad termisk utvärdering för att säkerställa att projektorn inte återvinner utluft eftersom detta kan leda till att enheten stängs av även om temperaturen i höljet ligger inom godkänt intervall för driftstemperatur.

INSTALLATION OCH KONFIGURATION

Ansluta källor till projektorn

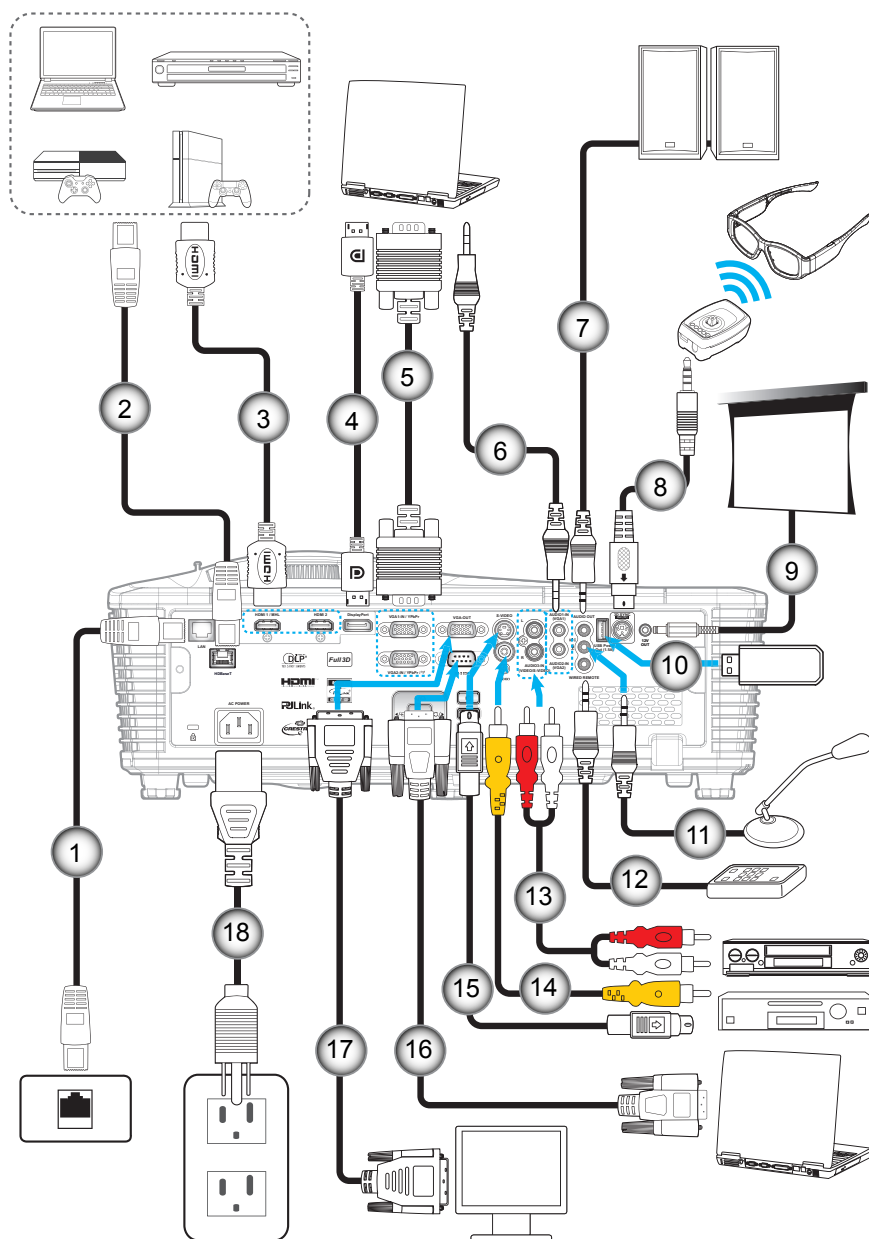

Nr.	Objekt	Nr.	Objekt
1.	RJ-45-kabel	10.	USB-dongel/USB-laddare
2.	RJ-45-kabel (Cat5-kabel)	11.	Mikrofonkabel
3.	HDMI/MHL-kabel	12.	Sladdförsedd fjärrkontrollkabel
4.	DisplayPort-kabel	13.	Ljud in-kabel
5.	VGA-kabel	14.	Videokabel
6.	Ljud in-kabel	15.	S-videokabel
7.	Ljudutgångskabel	16.	RS232-kabel
8.	3D-sändarkabel	17.	VGA ut-kabel
9.	12 V kontakt	18.	Strömsladd

INSTALLATION OCH KONFIGURATION

Justera den projicerade bilden

Bildhöjd

Projektorn är utrustad med hissbara fötter för justering av bildhöjden.

1. Leta reda på de justerbara fötterna som du vill ändra på undersidan av projektorn.
2. Vrid den justerbara foten medurs/moturs för att sänka eller höja projektorn.

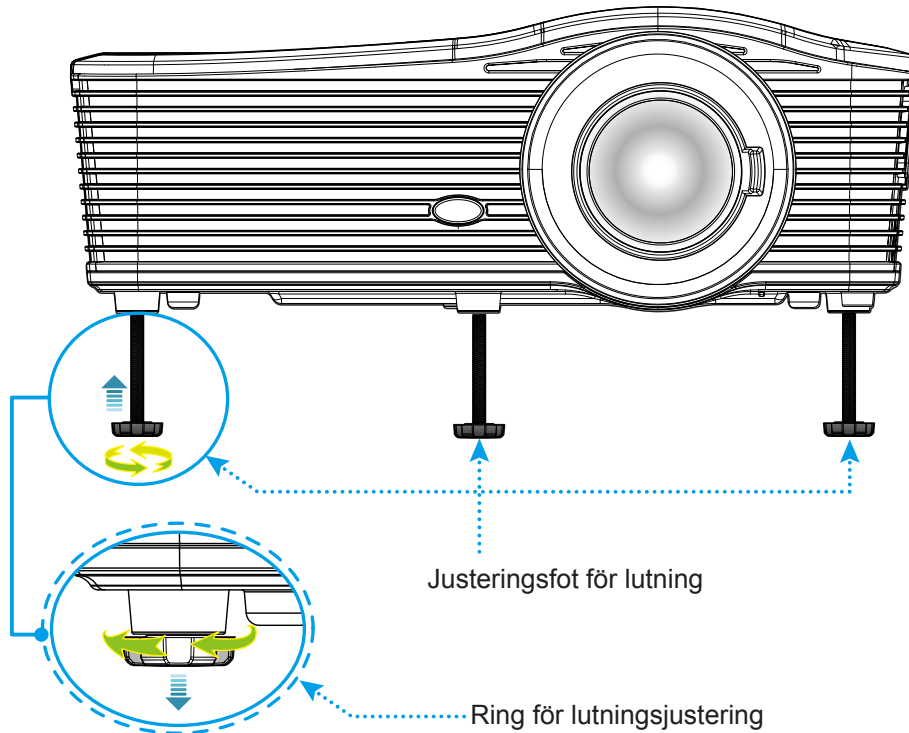

Fokus

Justera fokus genom att vrida fokusspaken medsols eller motsols tills bilden är skarp och tydlig.

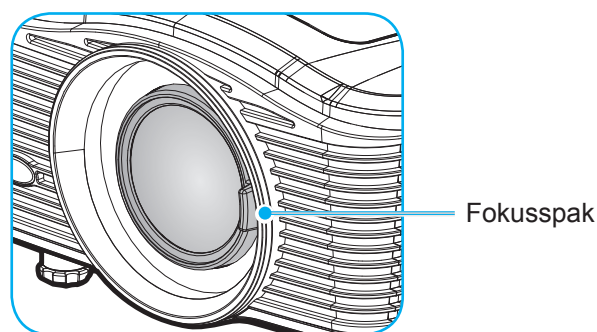

Observera: Projektorn kommer att fokusera på följande avstånd:

- XGA: 19,7" ~ 196,9" (0,5 ~ 5,0m)
- WXGA: 19,7" ~ 212,6" (0,5 ~ 5,4m)
- 1080P: 19,7" ~ 208,7" (0,5 ~ 5,3m)
- WUXGA: 19,7" ~ 204,7" (0,5 ~ 5,2m)

INSTALLATION OCH KONFIGURATION

Konfiguration av fjärrkontroll

Installation / byte av batterier

Två AAA-batterier medföljer för fjärrkontrollen.

1. Ta bort batteriluckan på baksidan av fjärrkontrollen.
2. Sätt i AAA-batterier som på bilden.
3. Sätt tillbaka locket på fjärrkontrollen.

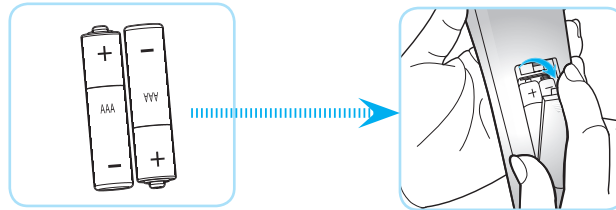

Observera: Ersätt endast med samma eller motsvarande typ av batterier.

VARNING

Felaktig användning av batterierna kan resultera i läckage av kemiska ämnen eller explosion. Var noga med att följa nedanstående instruktioner.

- Blanda inte batterier av olika typer. Olika typer av batterier har olika egenskaper.
- Blanda inte gamla och nya batterier. Om gamla och nya batterier blandas kan det förkorta livslängden på de nya batterierna eller orsaka kemiskt läckage i de gamla batterierna.
- Ta ut batterierna direkt när de är förbrukade. Kemikalier som läcker från batterier och kommer i kontakt med huden kan orsaka utslag. Om du hittar något kemiskt läckage, torka upp det noggrant med en tygtrasa.
- Batterierna som medföljer produkten kan ha en något kortare livslängd än helt nya batterier på grund av lagringsförhållanden.
- Ta ut batterierna ur fjärrkontrollen om du inte kommer att använda den under en längre tid.
- Vid kassering av batterier måste du följa lagarna för din kommun eller land.

Effektiv räckvidd

Infraröd (IR) fjärrkontrollsensor sitter på baksidan av projektorn. Se till att hålla fjärrkontrollen med en vinkel på 30 grader vinkelrätt mot projektorns IR-fjärrkontroll-sensorer för att den ska fungera korrekt. Avståndet mellan fjärrkontrollen och sensorn bör inte överstiga 7 meter.

- Kontrollera att det inte finns några hinder mellan fjärrkontrollen och IR-sensorn på projektorn som kan blockera den infraröda strålen.
- Kontrollera att IR-sändaren på fjärrkontrollen inte är utsatt för direkt sol- eller lysrörsljus.
- Håll fjärrkontrollen minst 2 m bort från lysrör, annars kan fjärrkontrollen sluta fungera.
- Om fjärrkontrollen är nära Inverter-Type-lysrör, kan den ibland fungera sämre.
- Om fjärrkontrollen och projektorn befinner sig på mycket kort avstånd från varandra, kan fjärrkontrollen fungera sämre.
- När du riktar mot skärmen är det effektiva avståndet mindre än 5 m från fjärrkontrollen till skärmen och återspeglar IR-strålar tillbaka till projektorn. Den effektiva räckvidden kan dock variera beroende på skärm.

INSTALLATION OCH KONFIGURATION

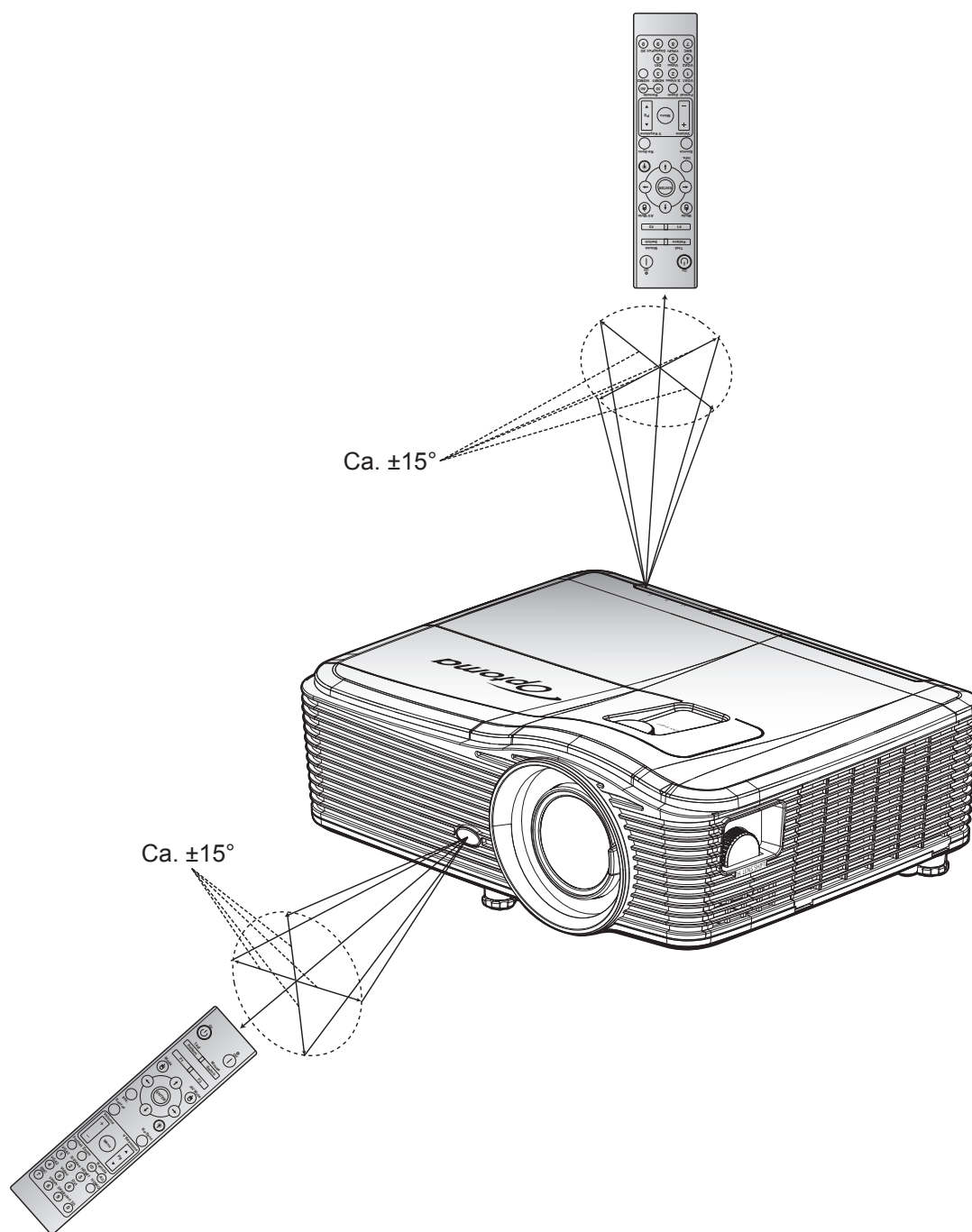

ANVÄNDA PROJEKTORN

Slå på/stänga av projektorn

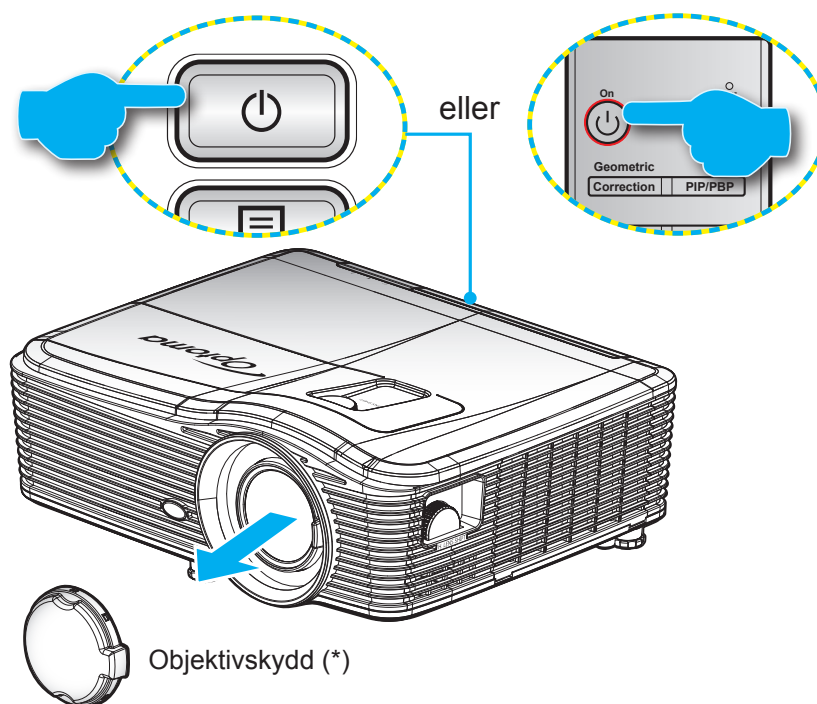

Slå på

1. Ta bort linsskyddet (*).
2. Anslut nätkabeln och signal/källa-kabeln ordentligt. Vid anslutning kommer På/Standby LED att bli gul.
3. Slå på projektorn genom att trycka på "⏻" antingen på projektorns knappsats eller fjärrkontrollen
4. En startskärm visas i cirka 10 sekunder och På/Standby-lampan kommer att lysa rött.

Observera: Första gången projektorn slås på ombeds du att välja språk, projektläge och några andra inställningar.

ANVÄNDA PROJEKTORN

Stänga av

1. Slå av projektorn genom att trycka på "⏻" antingen på projektorns knappsats eller fjärrkontrollen.
2. Följande meddelande visas:

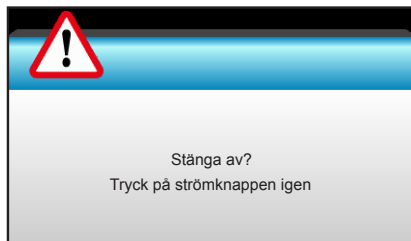

3. Tryck på knappen "⏻" igen för att bekräfta, för att inte meddelandet ska försvinna efter 15 sekunder. När du trycker på knappen "⏻" en andra gång kommer projektorn att stängas av.
4. Kylfläktarna fortsätter att fungera i ungefär 10 sekunder för kylningscykeln och På/Standby-indikatorn blinkar blått. När På/Standby LED-indikatorn lyser rött har projektorn gått in i standbyläget. Om du vill slå på projektorn igen måste du vänta tills kylcykeln är klar och projektorn har försatts i standbyläge. När projektorn är i standbyläge, tryck på "⏻"-knappen igen för att slå på projektorn.
5. Dra ut nätkabeln från eluttaget och projektorn.

Observera: (*) *Extra tillbehör varierar beroende på modell, specifikationer och region.
Det rekommenderas inte att projektorn slås på omedelbart efter avstängning.*

ANVÄNDA PROJEKTORN

Välja en ingångskälla

Starta den anslutna källa du vill visa på duken (dator, bärbar dator, videobandspelare, etc.). Projektorn känner automatiskt av källan. Om flera källor är anslutna, tryck på source-knappen på projektorns knappsats eller fjärrkontrollen för att välja önskad ingång.

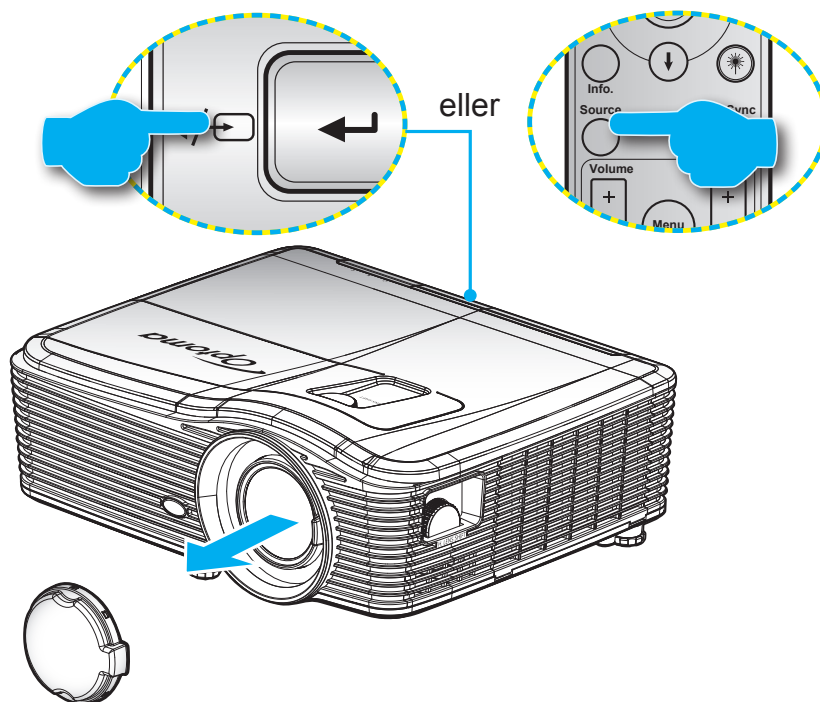

ANVÄNDA PROJEKTORN

Menynavigering och funktioner

Projektorn har flerspråkig skärmmeny som gör det möjligt för dig att göra bildjusteringar och ändra ett stort antal inställningar. Projektorn känner automatiskt av källan.

1. Du öppnar skärmmenyn genom att trycka på "Menu" på fjärrkontrollen eller knappsatsen.
2. När skärmmenyn visas, använd ◀▶ -knapparna för att välja önskat objekt i huvudmenyn. Vid val på en särskild sida, tryck på ▼ eller "Enter"-knappen för att öppna undermenyn.
3. Använd ▲▼ -knapparna för att välja önskat objekt i undermenyn och tryck sedan på ▶ eller "Enter"-knappen för att visa fler inställningar. Justera inställningarna med ◀▶ -knappen.
4. Välj nästa objekt som ska justeras i undermenyn och justera enligt beskrivning ovan.
5. Tryck på "Enter" eller "Menu" för att bekräfta ditt val och återgå till huvudmenyn.
6. Avsluta genom att trycka på "Menu" igen. Skärmmenyn kommer att stängas och projektorn sparar automatiskt de nya inställningarna.

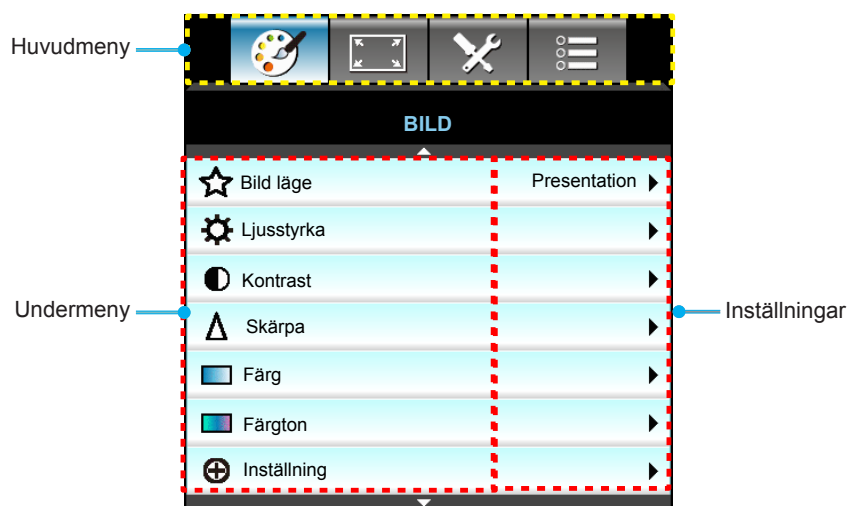

ANVÄNDA PROJEKTORN

Skärmmenyträd

Huvudmeny	Undermeny	Menyn Avancerat	Enkelpost-meny	Värde	
BILD	Bild läge		Presentation	Standard [Presentation] PS. Varje läge kan justeras och spara i varje läge	
			Ljusstark		
			Film		
			sRGB		
			Svarttavla		
			DICOM SIM.		
			Egen		
			3D		
	Ljusstyrka			-50~50	
	Kontrast			-50~50	
	Skärpa			1~15	
	Färg			-50~50	
	Färgton			-50~50	
	Inställning	BrilliantColor™			1~10
				Gamma	Film
		Grafik			
		1.8			
		2.0			
		2.2			
		2.6			
		Svarttavla			
		DICOM			
		Färgtemperatur		Varm	
				Standard	
				Kall	
				Kall	
		Färgområde		Inte HDMI-ingång: Auto / RGB / YUV	
				HDMI-ingång: Auto / RGB(0~255) / RGB(16~235) / YUV	
		RGB ökning/Bias		Ökning röd	-50~50
				ökning grön	-50~50
				ökning blå	-50~50
				Röd Bias	-50~50
				Grön Bias	-50~50
Blå Bias	-50~50				
Återställ					
Avsluta					









ANVÄNDA PROJEKTORN

Huvudmeny	Undermeny	Menyn Avancerat	Enkelpost-meny	Värde		
BILD	Inställning	Color Matching	Röd	Färgton/Färgmättnad/Ökning [-50~50]		
			Grön	Färgton/Färgmättnad/Ökning [-50~50]		
			Blå	Färgton/Färgmättnad/Ökning [-50~50]		
			Cyan	Färgton/Färgmättnad/Ökning [-50~50]		
			Magenta	Färgton/Färgmättnad/Ökning [-50~50]		
			Gul	Färgton/Färgmättnad/Ökning [-50~50]		
			Vit	Röd/Grön/Blå		
			Återställ			
			Avsluta			
		Signal (RGB)	Automatic	På Av		
			Fas	0~31		
			Frekvens	-10~10		
			H. Position	-5~5		
			V.Position	-5~5		
			Avsluta			
		Signal (Video)	Vitnivå	0~31		
			Svartnivå	-5~5		
			IRE	0/7,5 (endast NTSC)		
			Avsluta			
		Avsluta				
		Återställ				
		DISPLAY	Format		XGA: 4:3, 16:9, Ursprunglig, Auto	
					1080p: 4:3, 16:9, LBX, Ursprunglig, Auto	
	WUXGA: 4:3, 16:9 eller 16:10, Ursprunglig, Auto					
Zoom				-5~25		
Kantmask				0~10		
Image Shift	H		Höger/vänster (ikon i mitten)	-100~100		
	V		Upp/ner (ikon i mitten)	-100~100		
Geometrikorrigerig	H Keystone			-30~30		
	V. Keystone			-30~30		
	Auto V. Keystone		På		Standard [Av]	
			Av			
	Fyra hörn		Överst till vänster			
			Överst till höger			
Nederst till vänster						

ANVÄNDA PROJEKTORN

Huvudmeny	Undermeny	Menyn Avancerat	Enkelpost-meny	Värde	
DISPLAY	Geometrikorrigerig	Fyra hörn	Nederst-Höger (IKONER)		
		Återställ			
	3D	3D-läge		DLP-länk	
				VESA 3D	
				Av	
		3D -> 2D		3D	
				L	
				R	
		3D-Format		Auto	
				SBS	
				Top and Bottom	
				Frame Sequential	
	3D Synk. Invert		På		
			Av		
	Avsluta				
Inställning	Språk		English		
			Deutsch		
			Français		
			Italiano		
			Español		
			Português		
			Svenska		
			Nederlands		
			Norsk/Dansk		
			Polski		
			Русский		
			Suomi		
			Ελληνικά		
			Magyar		
			Čeština		
			عربي		
			繁體中文		
			简体中文		
			日本語		
			한국어		
			ไทย		
			Türkçe		
	Farsi				
	Tiếng Việt				
	Română				
	Bahasa Indonesia				
	Slovakian				

ANVÄNDA PROJEKTORN

Huvudmeny	Undermeny	Menyn Avancerat	Enkelpost-meny	Värde	
Inställning	Projektion		Front 		
			Bak 		
			Front-tak 		
			Bak-tak 		
	Skärmen-typ			16:10	
				16:9	
				WXGA	
				WUXGA	
	Menyplacering			Överst till vänster 	
				Överst till höger 	
				Center 	
				Nederst till vänster 	
				Nederst till höger 	
	Säkerhet	Säkerhet		På	
				Av	
		säkerhetstimer		Månad	
				Dag	
				Timmar	
			Ändra lösenord		
		Avsluta			
	Projektor ID				00~99
	Ljudinställningar	Intern högtalare		På	
				Av	
		Tyst		På	
				Av	
		Volym		Ljud	0~10
				Mik	0~10
		Ljudingång		Standard	- Ljud 3-> V/H
				Ljud 1	- Ljud 1, 2->miniuttag
				Ljud 2	Standard: -VGA1->Ljud 1 -VGA2->Ljud 2 -Video, S-video ->Ljud 3
		Audio Out (Standby)		På	
			Av	Standard [Av]	
		Avsluta			
	Inställning	Logotyp		Standard	
				Neutral	
				Egen	
		Screen Capture			
		Dold text		Av	
				CC1	
				CC2	
		Trådlös		På	
			Av	Stöder endast modeller utan HDBaseT via VGA2	
	Avsluta				

ANVÄNDA PROJEKTORN

Huvudmeny	Undermeny	Menyn Avancerat	Enkelpost-meny	Värde		
Modeller med HDBaseT	HDBaseT Control Communications	Ethernet	På	Standard [Av]		
			Av			
		RS232	På	Standard [Av]		
			Av			
Inställning	Nätverk	LAN Settings	Nätverksstatus	Anslut / Koppla från (Skrivskyddad)		
			DHCP	På		
				Av [Standard Av]		
			IP-adress	Standard [192.168.0.100]		
			Subnetmask	Standard [255.255.255.0]		
			Nätbrygga	Standard [192.168.0.254]		
			DNS	Standard [192.168.0.1]		
			MAC-adress	Skrivskyddad		
		Avsluta				
		Control Settings	Crestron	På / Av (port:41794)		
			Extron	På / Av (port: 2023)		
			PJ Link	På / Av (port: 4352)		
			AMX Device Discovery	På / Av (port: 9131)		
			Telnet	På / Av (port: 23)		
			HTTP	På / Av (port: 80)		
			Avsluta			
		Återställ				
		ALTERNATIV	Ingångskälla		VGA1	PS. HDBaseT finns endast på modeller med HDBaseT.
					VGA2	
					Video	
	S-video					
	HDMI1					
	HDMI2					
	DisplayPort					
	HDBaseT					
	Avsluta					
Signallås			På	[Standard På] HDMI1/HDMI2/ VGA1/VGA2/Video/S-video/ DisplayPort/HDBaseT		
			Av			
Förstärkt kylning			På	[Standard Av]		
			Av			
Dölj information			På	[Standard Av]		
			Av			
Lås knappsats			På	[Standard Av]		
			Av			
Display Mode Lock			På	[Standard Av]		
			Av			
Testmönster			Ingen			
		Rutnät				
		Vitt mönster				

ANVÄNDA PROJEKTORN

Huvudmeny	Undermeny	Menyn Avancerat	Enkelpost-meny	Värde		
ALTERNATIV	Bakgrundsfärg		Svart	[Standard Blå]		
			Röd			
			Blå			
			Grön			
			Vit			
	Väggfärg			Av		
				Ljusgul		
				Ljusgrön		
				Ljusblå		
				Rosa		
	Fjärrkontrollinställning	F1		HDMI2	[Standard "Testmönster"] För modeller med HDBaseT är standardvärdet "HDBaseT".	
				DP		
				VGA2		
				S-video		
				Testmönster		
				Zoom		
				Info.		
				Format		
		F2		HDMI2	[Standard "Zoom"] För modeller med HDBaseT är standardvärdet "HDBaseT".	
				DP		
				VGA2		
				S-video		
				Testmönster		
				Zoom		
				Info.		
				Format		
		F3		HDMI2	[Standard "Info."] För modeller med HDBaseT är standardvärdet "HDBaseT".	
				DP		
				VGA2		
				S-video		
				Testmönster		
				Zoom		
				Info.		
				Format		
		IR funktion			På	
					Front	
					Upptill	
			Av			
	Remote Code		00~99	[Standard 00]		
	Avsluta					
12 V utlösare			På	[Standard På]		
			Av			
Pip			På	[Standard På]		
			Av			

ANVÄNDA PROJEKTORN

Huvudmeny	Undermeny	Menyn Avancerat	Enkelpost-meny	Värde	
ALTERNATIV	Inställning	Direktpåslag	På	[Standard Av]	
			Av		
		Signal ström på*	På	[Standard Av]	
			Av		
			Auto. Avstängning		0-180 (ett steg: 5 min)
			Avstängningstimer (min)		0-990 (ett steg: 10 min)
					Alltid på [kryssruta, är som standard avmarkerad.]
		Strömläge(Standby)	Aktiv		
			Eco.		
		Avsluta			
		Lampinställning	Lampans brinntid		
			lappåminnelse	På	[Standard Av]
				Av	
			Lamp Mode	Ljusstark	
				Eco.	
				Power	
			Power	100%	
				95%	
				90%	
				85%	
		80%			
		Lampåterställning	Ja		
			Nej		
		Avsluta			
		Optional Filter Settings	Optional Filter Installed		Ja
					Nej
			Filter Usage Hours		Skrivskyddad [Intervall 0~9999]
			Filter Reminder		Av
					300 hr
					500 hr [Standard]
					800 hr
					1000 hr
		Filter Reset		Ja	
			Nej		
	Avsluta				
	Information				
	Återställ		Ja		
			Nej		

Observera: (*) Tillvalsfunktion beroende på modell och region.

ANVÄNDA PROJEKTORN

Bildmeny



Bild läge

Det finns många fabriksinställningar optimerade för olika typer av bilder.

- **Presentation:** Det här läget är lämpligt för offentliga visningar med anslutning till dator.
- **Ljusstark:** Max. ljusstyrka från dateringång.
- **Film:** Det här läget är lämpligt för visning av video.
- **sRGB:** Standardiserad exakt färg.
- **Svarttavla:** Detta läge bör väljas för att uppnå optimal färginställning vid projicering på svarttavla (grön).
- **DICOM SIM.:** Det här läget kan projicera en monokrom medicinsk bild som t.ex. en röntgenbild, magnetisk resonanstomografi (MRI) osv.
- **Egen:** Memorera användarens inställningar.
- **3D:** För att uppleva 3D-effekten behöver du ett par 3D-glasögon, kontrollera att din dator/bärbara enhet har en 3D-spelare installerad och en 120 Hz-utsignal med quad-buffrat grafik kort.

Ljusstyrka

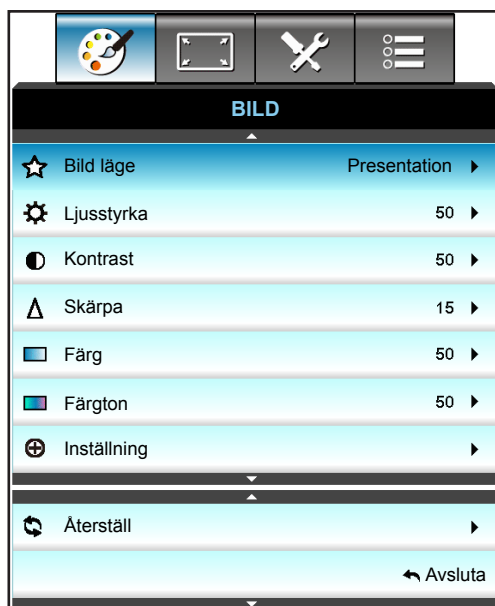
Ändra ljusstyrkan i bilden.

- Tryck på ◀ för att göra bilden mörkare.
- Tryck på ▶ för att göra bilden ljusare.

Kontrast

Kontrasten kontrollerar graden av skillnad mellan de ljusaste och mörkaste partierna i bilden.

- Tryck på ◀ för att minska kontrasten.
- Tryck på ▶ för att öka kontrasten.

Skärpa

Justerar bildens skärpa.

- Tryck på ◀ för att minska skärpan.
- Tryck på ▶ för att öka skärpan.

ANVÄNDA PROJEKTORN

Färg

Justera en videobild från svart och vit till helt mättade färger.

- Tryck på ◀ för att minska färgmättnaden i bilden.
- Tryck på ▶ för att öka färgmättnaden i bilden.

Färgton

Justerar färgbalansen för rött och grönt.

- Tryck på ◀ för att öka mängden grönt i bilden.
- Tryck på ▶ för att öka mängden rött i bilden.

Återställ

Välj "Ja" för att återgå till fabriksinställningarna för "BILD".

Bild, menyn Avancerat

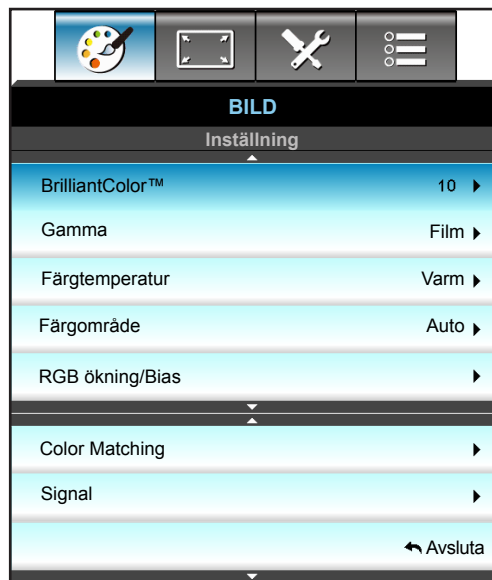

BrilliantColor™

Detta justerbara objekt utnyttjar en ny färgbehandlingsalgoritm och förstärkningar för att möjliggöra högre ljusstyrka samtidigt som det ger äkta, mer vibrerande färger i bilden.

- Tryck på ◀ för att förbättra bilden.
- Tryck på ▶ för att förbättra bilden mindre.

Gamma

Detta låter dig ställa in gammakurvan i bilden. Efter att den första installationen och fi ninställningen är avklarad använder du Gammajusteringen för att optimera din bildvisning.

- Film: För hemmabio.
- Grafik: För dator-/fotokälla.
- 1.8 / 2.0 / 2.2 / 2.6: För specifik PC-/fotokälla.
- Svarttavla: Detta läge bör väljas för att uppnå optimal färginställning vid projicering på svarttavla (grön).
- DICOM: Det här läget kan projicera en monokrom medicinsk bild som t.ex. en röntgenbild, magnetisk resonanstomografi (MRI) osv.
- Tryck på ◀ eller ▶ för att välja läge.

ANVÄNDA PROJEKTORN

Färgtemperatur

Tryck på ◀ eller ▶ för att välja färgtemperatur från Varm, Standard, Kall och Kall.

Färgområde

Tryck på ◀ eller ▶ för att välja en lämplig färgmatristyp från följande:

- Inte HDMI-ingång: Auto, RGB eller YUV
- HDMI-ingång: Auto, RGB (0-255), RGB (16-235) eller YUV.

RGB ökning/Bias

Inställningarna gör att du kan konfigurera skärmens ljusstyrka (förstärkning) och kontrast (bias) i en bild.

- Tryck på ◀ för att minska en vald färgförstärkning och bias.
- Tryck på ▶ för att öka en vald färgförstärkning och bias.

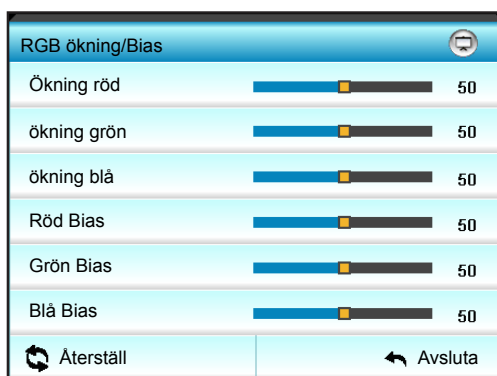

Color Matching

Tryck på ▶ till nästa meny och använd sedan ▲ eller ▼ eller ◀ eller ▶ för att välja alternativ.



- Röd/Grön/Blå/Cyan/Magenta/Gul: Använd ◀ eller ▶ för att välja Färgton, Färgmättnad och Ökning färger.

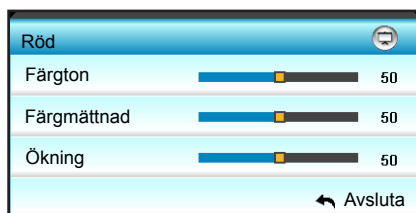

- Vit: Använd ◀ eller ▶ för att välja Röd, Grön och Blå färg.

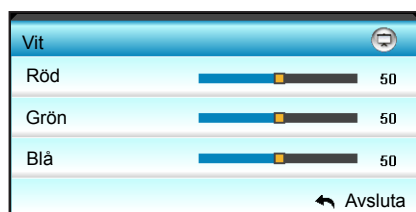

- Återställ: Välj "Återställ" för att återgå till fabriksinställningarna för färgjusteringarna.

ANVÄNDA PROJEKTORN

Avsluta

Välj "Avsluta" för att avsluta menyn.

Bild, avancerad signal (RGB), meny

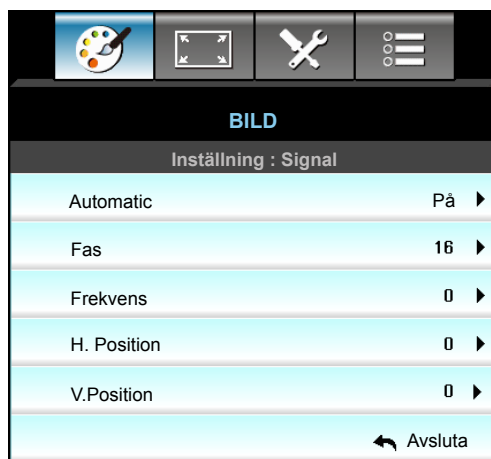

Observera:

- "Signal" stöds endast vid analog VGA (RGB)-signal.
- Om "Signal" är automatisk, är fas- och frekvens-poster gråmarkerade. Om "Signal" inte ställs in automatisk visas fas- och frekvensalternativ för manuell finjustering och sparas i inställningarna nästa gång som projektorn startas om.

Automatic

Väljer automatiskt signal. Om du använder den här funktionen är Fas och frekvensalternativ gråmarkerade. Om Signalen inte ställs in automatiskt visas fas och frekvensalternativ för användaren för manuell justering och sparas i inställningarna när projektorn har startats om.

Fas

Synkronisera signaltimingen på skärmen med grafikkortet. Om bilden är ostadig eller flimrande, använd den här funktionen för att korrigera den.

Frekvens

Ändra visningsdatafrekvens så att den motsvarar datorns grafikkort. Använd denna funktion endast om bilden flimrar vertikalt.

H. Position

- Tryck på ◀ för att flytta bilden åt vänster.
- Tryck på ▶ för att flytta bilden till höger.

V.Position

- Tryck på ◀ för att flytta bilden nedåt.
- Tryck på ▶ för att flytta bilden uppåt.

Avsluta

Välj "Avsluta" för att avsluta menyn.

ANVÄNDA PROJEKTORN

Bild, avancerad signal (video), meny



Vitnivå

Tillåter användaren att justera vitnivån när videosignaler matas in.

Svartnivå

Tillåter användaren att justera svartnivån när videosignaler matas in.

IRE

Tillåter användaren att justera IRE-nivå när videosignaler matas in.

Observera: IRE är endast tillgängligt med NTSC videoformat.

- Tryck på ◀ för att minska färgmängden i bilden.
- Tryck på ▶ för att öka färgmängden i bilden.

Visa meny

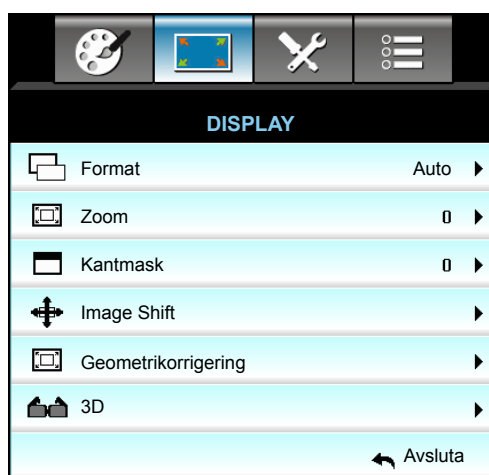

Format

Tryck på ◀ or ▶ för att välja önskat bredd–höjd–förhållande från följande alternativ:

- XGA: 4:3, 16:9, Ursprunglig, Auto
- 1080p: 4:3, 16:9, LBX, Ursprunglig, Auto
- WXGA: 4:3, 16:9 eller 16:10, LBX, Ursprunglig, Auto
- WUXGA: 4:3, 16:9 eller 16:10, LBX, Ursprunglig, Auto

ANVÄNDA PROJEKTORN

Om formaten:

- 4:3: Detta format är avsett för 4:3-ingångskällor.
- 16:9: Detta format är för 16:9-ingångskällor, som t ex HDTV och DVD utökad för bredbilds-TV.
- 16:10: Det här formatet är för 16:10-ingångskällor som t.ex. bärbara datorer med bredbild.
- LBX: Det här formatet är för icke-16x9, letterboxkälla och för användare som använder externt 16x9-objektiv för att visa bildförhållandet 2,35:1 i full upplösning.
- Ursprunglig: Det här formatet visar originalbilden utan skalning.
- Auto: Väljer automatiskt det lämpligaste visningsformatet.

Observera: Detaljerad information om LBX-läget:

- *Vissa DVD-skivor i Letter-Box-format är inte anpassade för 16x9 TV. I dessa lägen kommer inte bilden att se riktig ut när den visas i 16:9 läge. Försök här istället att använda 4:3-läget för att titta på DVDn. Om innehållet inte är 4:3 visas svarta staplar runt bilden i 16:9-format. För denna typ av innehåll kan du använda LBX-läge för att fylla ut bilden i 16:9 visningen.*
- *Om du använder en extern anamorfisk lins låter detta LBX-läge dig även att titta på ett 2,35:1-innehåll (inklusive Anamorfisk DVD och HDTV filmkälla) som stöder anamorfisk bredbild som förbättras för 16x9-visning i en bred 2,35:1-bild. I så fall syns inga svarta staplar. Lampans styrka och vertikal upplösning utnyttjas fullt.*

WUXGA-skalningstabell (skärmtyp 16x10):

- Stöder skärmtypen 16:10 (1920x1200), 16:9 (1920x1080).
- När skärmtypen är 16:9 finns det inget 16x10-format.
- När skärmtypen är 16:10 finns det inget 16x9-format.
- Om användaren ändrar till automatiskt så ändras visningsläget samtidigt.

16:10 skärm	480i/p	576i/p	1080i/p	720p	Dator
4x3	Skala till 1600x1200.				
16x9	Skala till 1920x1080.				
16x10	Skala till 1920x1200.				
LBX	Skala till 1920x1440 och få sedan den centrala 1920x1200 -bilden att visas.				
Ursprunglig läge	1:1 mappning centrerad. Ingen skalning kommer att ske. Projiceringens upplösning beror på ingångskällan.				
Auto	Om detta format väljs kommer skärmtypen automatiskt att bli 16:10 (1920x1200). - Om källan är 4:3, ändras skärmtypens storlek automatiskt till 1600x1200. - Om källan är 16:9, ändras skärmtypens storlek automatiskt till 1920x1080. - Om källan är 16:10, ändras skärmtypens storlek automatiskt till 1920x1200.				

ANVÄNDA PROJEKTORN

WXGA automatisk mappningsregel (skärmen-typ 16x10):

Auto	Ingångsupplösning		Auto/Skala	
	H-upplösning	V-upplösning	1920	1200
4:3	640	480	1600	1200
	800	600	1600	1200
	1024	768	1600	1200
	1280	1024	1600	1200
	1400	1050	1600	1200
	1600	1200	1600	1200
Bred bärbar dator	1280	720	1920	1080
	1280	768	1920	1152
	1280	800	1920	1200
SDTV	720	576	1350	1080
	720	480	1620	1080
HDTV	1280	720	1920	1080
	1920	1080	1920	1080

WUXGA-skalningstabell (skärmtyp 16x9):

16:9 skärm	480i/p	576i/p	1080i/p	720p	Dator
4x3	Skala till 1440x1080.				
16x9	Skala till 1920x1080.				
LBX	Skala till 1920x1440 och få sedan den centrala 1920x1080-bilden att visas.				
Ursprunglig läge	1:1 mappning centrerad. Ingen skalning kommer att ske. Projiceringens upplösning beror på ingångskällan.				
Auto	Om detta format väljs kommer skärmtypen automatiskt att bli 16:9 (1920x1080). - Om källan är 4:3, ändras skärmtypens storlek automatiskt till 1440x1080. - Om källan är 16:9, ändras skärmtypens storlek automatiskt till 1920x1080. - Om källan är 16:10, ändras skärmtypens storlek automatiskt till 1920x1200 och beskär området 1920x1080 för visning.				

ANVÄNDA PROJEKTORN

WUXGA automatisk mappningsregel (skärmen-typ 16x9):

Auto	Ingångsupplösning		Auto/Skala	
	H-upplösning	V-upplösning	1920	1080
4:3	640	480	1440	1080
	800	600	1440	1080
	1024	768	1440	1080
	1280	1024	1440	1080
	1400	1050	1440	1080
	1600	1200	1440	1080
Bred bärbar dator	1280	720	1920	1080
	1280	768	1800	1080
	1280	800	1728	1080
SDTV	720	576	1350	1080
	720	480	1620	1080
HDTV	1280	720	1920	1080
	1920	1080	1920	1080

WXGA-skalningstabell (skärmen-typ 16x10):

- Stöder skärmtyp 16:9 (1280x720), 16:10 (1280x800).
- När skärmtypen är 16:9 finns det inget 16x10-format.
- När skärmtypen är 16:10 finns det inget 16x9-format.
- Om användaren ändrar till automatiskt så ändras visningsläget samtidigt.

16:10 skärm	480i/p	576i/p	1080i/p	720p	Dator
4x3	Skala till 1066x800.				
16x10	Skala till 1280x800.				
LBX	Skala till 1280x960 och få sedan den centrala 1280x800-bilden att visas.				
Ursprunglig läge	1:1 mappning centrerad		1:1-mappning visas i 1280x800	1280x720 centrerad.	1:1 mappning centrerad
Auto	Ingångskällan kommer att anpassas till displayområdet 1280x800 och bibehålla dess ursprungliga bildförhållande. <ul style="list-style-type: none"> - Om källan är 4:3, autoändra storlek till 1066x800. - Om källan är 16:9, autoändra storlek till 1280x720. - Om källan är 15:9, autoändra storlek till 1280x768. - Om källan är 16:10, autoändra storlek till 1280x800. 				

ANVÄNDA PROJEKTORN

WXGA automatisk mappningsregel (skärmen-typ 16x10):

Auto	Ingångsupplösning		Auto/Skala	
	H-upplösning	V-upplösning	1280	800
4:3	640	480	1066	800
	800	600	1066	800
	1024	768	1066	800
	1280	1024	1066	800
	1400	1050	1066	800
	1600	1200	1066	800
Bred bärbar dator	1280	720	1280	720
	1280	768	1280	768
	1280	800	1280	800
SDTV	720	576	1280	720
	720	480	1280	720
HDTV	1280	720	1280	720
	1920	1080	1280	720

WXGA-skalningstabell (skärmen-typ 16x9):

16:9 skärm	480i/p	576i/p	1080i/p	720p	Dator
4x3	Skala till 960x720.				
16x9	Skala till 1280x720.				
LBX	Skala till 1280x960 och få sedan den centrala 1280x720-bilden att visas.				
Ursprunglig läge	1:1 mappning centrerad		1:1-mappning visas i 1280x720	1280x720 centrerad	1:1 mappning centrerad
Auto	<p>Om detta format väljs blir skärmtypen automatiskt 16:9 (1280x720).</p> <ul style="list-style-type: none"> - Om källan är 4:3, auto storleksändring till 960x720. - Om källan är 16:9, auto storleksändring till 1280x720. - Om källan är 15:9, auto storleksändring till 1200x720. - Om källan är 16:10, auto storleksändring till 1152x720. 				

ANVÄNDA PROJEKTORN

WUXGA automatisk mappningsregel (skärmen-typ 16x9):

Auto	Ingångsupplösning		Auto/Skala	
	H-upplösning	V-upplösning	1280	720
4:3	640	480	960	720
	800	600	960	720
	1024	768	960	720
	1280	1024	960	720
	1400	1050	960	720
	1600	1200	960	720
Bred bärbar dator	1280	720	1280	720
	1280	768	1200	720
	1280	800	1152	720
SDTV	720	576	1280	720
	720	480	1280	720
HDTV	1280	720	1280	720
	1920	1080	1280	720

1080P-skalningstabell (skärmtyp 16x9)

16:9 skärm	480i/p	576i/p	1080i/p	720p	Dator
4x3	Skala till 1440x1080.				
16x9	Skala till 1920x1080.				
LBX	Skala till 1920x1440 och få sedan den centrala 1920x1080-bilden att visas.				
Ursprunglig läge	1:1 mappning centrerad. Ingen skalning kommer att ske. Projiceringens upplösning beror på ingångskällan.				
Auto	Om detta format väljs kommer skärmtypen automatiskt att bli 16:9 (1920x1080). - Om källan är 4:3, ändras skärmtypens storlek automatiskt till 1440x1080. - Om källan är 16:9, ändras skärmtypens storlek automatiskt till 1920x1080. - Om källan är 16:10, ändras skärmtypens storlek automatiskt till 1920x1200 och beskär området 1920x1080 för visning.				

ANVÄNDA PROJEKTORN

1080P automatisk mappningsregel (skärmtyp 16x9):

Auto	Ingångsupplösning		Auto/Skala	
	H-upplösning	V-upplösning	1920	1080
4:3	640	480	1440	1080
	800	600	1440	1080
	1024	768	1440	1080
	1280	1024	1440	1080
	1400	1050	1440	1080
	1600	1200	1440	1080
Bred bärbar dator	1280	720	1920	1080
	1280	768	1800	1080
	1280	800	1728	1080
SDTV	720	576	1350	1080
	720	480	1620	1080
HDTV	1280	720	1920	1080
	1920	1080	1920	1080

XGA-skalningstabell (skärmtyp 16x9)

16:9 skärm	480i/p	576i/p	1080i/p	720p
4x3	Skala till 1024x768.			
16x9	Skala till 1024x576.			
Ursprunglig	Ingen skalning kommer att ske. Projiceringens upplösning beror på ingångskällan.			
Auto	<ul style="list-style-type: none"> - Om källan är 4:3, ändras skärmtypens storlek automatiskt till 1024x768. - Om källan är 16:9, ändras skärmtypens storlek automatiskt till 1024x576. - Om källan är 15:9, ändras skärmtypens storlek automatiskt till 1024x614. - Om källan är 16:10, ändras skärmtypens storlek automatiskt till 1024x640. 			

XGA automatisk mappningsregel (skärmtyp 16x9):

Auto	Ingångsupplösning		Auto/Skala	
	H-upplösning	V-upplösning	1280	768
4:3	640	480	1024	768
	800	600	1024	768
	1024	768	1024	768
	1600	1200	1024	768
Bred bärbar dator	1280	720	1024	576
	1280	768	1024	614
	1280	800	1024	640
SDTV	720	576	1024	576
	720	480	1024	576
HDTV	1280	720	1024	576
	1920	1080	1024	576

ANVÄNDA PROJEKTORN

Zoom

- Tryck på ◀ för att minska bildstorleken.
- Tryck på ▶ för att förstora en bild på projektionsskärmen.

Kantmask

Kantmaska bilden för att ta bort videokodningsbrus på kanten av videokällan.

Observera:

- Varje I/O har olika inställningar för "Kantmask".
- "Kantmask" och "Zoom" kan inte fungera samtidigt.

Image Shift

Tryck på ▶ till nästa meny och använd sedan ▲ eller ▼ eller ◀ eller ▶ för att välja alternativ.

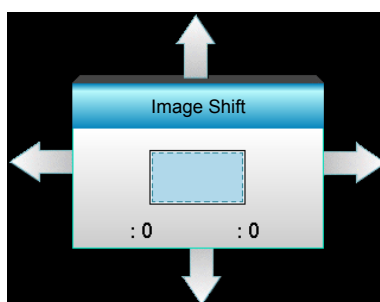

- H: Tryck på ◀▶ för att flytta den projicerade bildens position horisontellt.
- V: Tryck på ▲▼ för att flytta den projicerade bildens position vertikalt.

Geometrikorrigerig

- H Keystone (Horisontell Keystone): Tryck på ◀▶ för att korrigera horisontell keystone-distorsion.
- V. Keystone (Vertikal Keystone): Tryck på ▲▼ för att korrigera vertikal keystone-distorsion.
- Auto V. Keystone: Korrigerar automatiskt vertikal keystone-fel.
- Fyra hörn: Kompensera för bilddistorsion genom justering av ett hörn i taget.

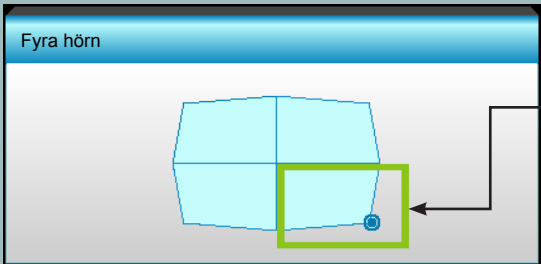

1. Använd "Meny" för att starta.
2. Använd menyn "Fyra hörn" för att välja ett hörn och tryck på "Enter" för att bekräfta.
3. Använd ▲▼◀▶ för att flytta vinkeln och tryck på "Enter" för att bekräfta.

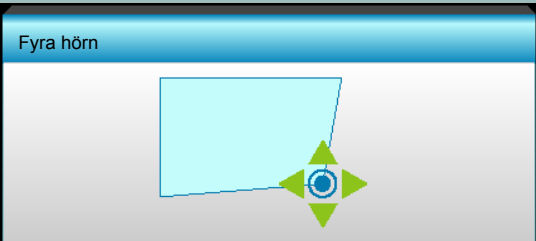

Återställ

Välj "Ja" för att återgå till fabriksinställningarna för "BILD".

ANVÄNDA PROJEKTORN

Visa 3D-meny

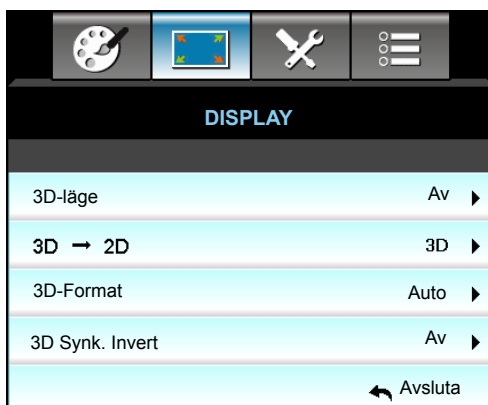

3D-läge

- DLP-länk: Välj "DLP-länk" för att använda optimerade inställningar för DLP-länk 3D-glasögon.
- VESA 3D: Välj "VESA 3D" för att använda optimerade inställningar för VESA 3D-glasögon.
- Av: Välj "Av" för att stänga av 3D-läget.

3D -> 2D

- 3D: Visa 3D-signal.
- L (Vänster): Visa 3D-innehållets vänstra ram.
- R (Höger): Visa 3D-innehållets högra ram.

3D-Format

- Auto: När en 3D-identifieringssignal har upptäckts väljs 3D-formatet automatiskt.
- SBS: Visa 3D-signalen i "Sida-vid-sida"-format.
- Top and Bottom: Visa 3D-signal i "Top and Bottom"-format.
- Frame Sequential: Visa 3D-signal i "Frame Sequential"-format.

Observera:

- "3D-Format" stöds endast i 3D Timing på sidan 69.
- "3D-Format" stöds endast i en icke-HDMI 1.4a 3D-timing.

3D Synk. Invert

- Tryck på "På" för att invertera vänster och höger bildinnehåll.
- Tryck på "Av" för standard bildinnehåll.

Avsluta

Välj "Avsluta" för att avsluta menyn.

ANVÄNDA PROJEKTORN

Inställningsmeny







Språk

Välj den fl erspråkiga skärmmenyn. Tryck på ► i undermenyn och använd sedan knappen ▲, ▼, ◀ eller ▶ för att välja önskat språk. Tryck på "Enter" för att slutföra valet.

Språk			
English	Nederlands	Čeština	Türkçe
Deutsch	Norsk/Dansk	عربي	فارسی
Français	Polski	繁體中文	Vietnamese
Italiano	Русский	简体中文	Romanian
Español	Suomi	日本語	Indonesian
Português	ελληνικά	한국어	Slovakian
Svenska	Magyar	ไทย	◀ Avsluta

Projektion

-  Front
Detta är standardinställningen. Bilden projiceras rakt på bildduken.
-  Bak
När det väljs spegelvänds bilden.
-  Front-tak
När det väljs vänds bilden upp och ned.
-  Bak-tak
När det väljs vänds bilden upp och ned och spegelvänds.

ANVÄNDA PROJEKTORN

Observera: Bak-bordsmontering och Bak-takmontering skall användas tillsammans med genomlysningsbar duk.

Skärmen-typ

Välj skärmtyp från 16:10 eller 16:9 (WXGA/WUXGA).

Observera: "Skärmen-typ" är endast för WXGA/WUXGA.

Menyplacering

Välj menyplacering på skärmen.

Projektor ID

ID-definition kan ställas in via menyn (område 0-99) och tillåter kontroll av en individuell projektor via RS232.

HDBaseT Control Communications

Projektorn kan automatiskt detektera Ethernet- eller RS232-signalen från medföljande HDBaseT-sändare. Se till att respektive signal är aktiverad för en automatisk detektion.

Avsluta

Välj "Avsluta" för att avsluta menyn.

Inställning av menyn Säkerhet



Säkerhet

- På: Välj "På" för att använda säkerhetsverifiering när projektorn sätts på.
- Av: Välj "Av" för att kunna slå på projektorn utan att använda lösenordsverifiering.

säkerhetstimer

Kan välja tidsfunktionen (Månad/Dag/Timmar) för att ange hur många timmar som projektorn kan användas. När denna tid har passerats kommer du att uppmanas att ange ditt lösenord igen.

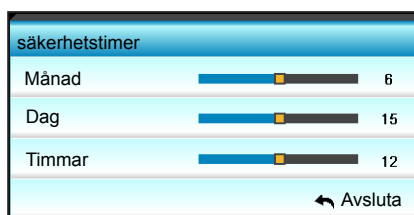

Ändra lösenord

- **Första gången:**
 1. Tryck på "Enter"-knappen för att ställa in lösenordet.
 2. Lösenordet måste bestå av fyra siffror.
 3. Använd sifferknapparna på fjärrkontrollen eller den numeriska knappsatsen på skärmen för att ange ditt nya lösenord och tryck sedan på "Enter"-knappen för att bekräfta ditt lösenord.

ANVÄNDA PROJEKTORN

- **Ändra lösenord:**
(Om din fjärrkontroll inte har en sifferknappsats, använd upp/ner-pilarna för att ändra varje siffra i lösenordet, tryck sedan på enter för att bekräfta lösenordet)
 1. Tryck på "Enter" för att ange det gamla lösenordet.
 2. Använd sifferknappen eller den numeriska knappsatsen på skärmen för att ange aktuellt lösenord och tryck sedan på "Enter" för att bekräfta.
 3. Ange nytt lösenord (fyra siffror) med sifferknapparna på fjärrkontrollen och bekräfta sedan genom att trycka på "Enter".
 4. Ange det nya lösenordet en gång till och bekräfta genom att trycka på "Enter".
Om felaktigt lösenord anges 3 gånger kommer projektorn att stängas av automatiskt.
Om du har glömt lösenordet, kontakta ditt lokala kontor för support.

Observera: Standardlösenordet är "1234" (första gången).



Avsluta

Välj "Avsluta" för att avsluta menyn.

Inställningsmenyn Ljudinställningar



Intern högtalare

Välj "På" eller "Av" för att slå på eller stänga av den interna högtalaren.

Tyst

- Välj "På" för att stänga av ljudet.
- Välj "Av" för att sätta på ljudet.

Observera: "Tyst" funktionen påverkar både den interna och externa högtalarvolymen.

Volym

- Tryck på ◀ för att sänka ljudets eller mikrofonens volym.
- Tryck på ▶ för att öka ljudets eller mikrofonens volym.

ANVÄNDA PROJEKTORN

Ljudingång

Standardljudinställningarna finns på bakpanelen av projektorn. Använd detta alternativ för att åter tilldela någon av ljudinmatningarna (1, 2 eller 3) till aktuell bildkälla. Varje ljudinmatning kan tilldelas till fler än en videokälla.

- Standard: VGA 1 -> Ljud 1; VGA 2 -> Ljud 2
- Ljud 1 / 2: Minikontakt-anslutning.
- Ljud 3: L/R.

Audio Out (Standby)

Välj "På" eller "Av" för att slå på eller stänga av ljudutmatningen.

Avsluta

Välj "Avsluta" för att avsluta menyn.

Inställning av menyn Avancerat

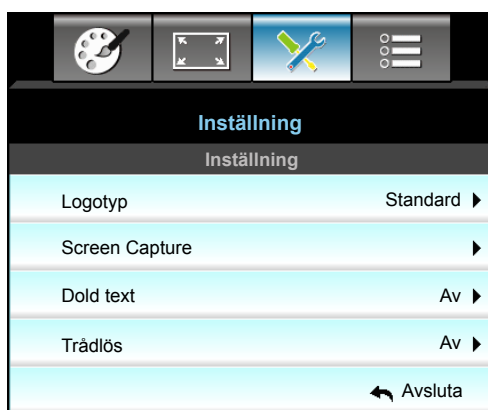

Logotyp

Använd denna funktion för att ställa in önskad startbild. Om ändringar görs kommer de att gälla nästa gång projektorn startas.

- Standard: Standardstartskärm.
- Neutral: Logotypen visas inte på startskärmen.
- Egen: Använd lagrad bild från "Screen Capture"-funktionen.

Screen Capture

Använd för att ta en bild av det som för närvarande visas på skärmen.

Observera:

- För en lyckad logotypsinfångning, se till att bilden på skärmen inte överstiger projektorns optimala upplösning. Om bild av logotypen fortfarande misslyckas kan du prova att använda en mindre detaljerad bild.
- Den här funktionen är enbart för att ta bild på logotyper och inte för att ta bild på stora bilder.

Dold text

Dold text är en textversion av programljudet eller övrig information som visas på skärmen. Om ingångssignalen innehåller dold text kan du aktivera funktionen och se på kanalerna. Tryck på ◀ eller ▶ för att välja Av, CCI eller CC2.

ANVÄNDA PROJEKTORN

Trådlös

Välj "På" eller "Av" för att slå på eller stänga av den trådlösa funktionen.

Avsluta

Välj "Avsluta" för att avsluta menyn.

Ställa in menyn LAN-inställningar



Nätverksstatus

Visa status för nätverksanslutningen (skrivskyddad).

MAC-adress

Visa MAC-adress (skrivskyddad).

DHCP

- På: Projektorn erhåller en IP-adress automatiskt från ditt nätverk.
- Av: För att tilldela en IP-adress, Subnetmask, Nätbrygga och DNS-konfiguration manuellt.

Observera: Om skärmmenyn avslutas kommer inmatade värden att verkställas automatiskt.

IP-adress

Visa IP-adress.

Subnetmask

Visa nummer för subnetmask.

Nätbrygga

Visa standardnätbrygga för nätverket som anslutits till projektorn.

DNS

Visa DNS-nummer.

Avsluta

Välj "Avsluta" för att avsluta menyn.

Återställ

Välj "Ja" för att återgå till fabriksinställningarna för "Nätverk".

ANVÄNDA PROJEKTORN

Hur du använder webbläsaren för att kontrollera din projektor

1. Aktivera "På" DHCP-alternativet på projektorn för att tillåta att en DHCP-server tilldelar en IP-adress automatiskt.
2. Öppna webbläsaren på din PC och ange projektorns IP-adress ("Nätverk: LAN Settings > IP-adress").
3. Skriv in användarnamn och lösenord och klicka på "Logga in".
Projektorns konfigurationswebbgränssnitt öppnas.

Observera:

- Standardanvändare och lösenord är "admin".
- Anvisningarna i detta avsnitt baseras på operativsystemet Windows 7.

Skapa en direktanslutning från din dator till projektorn*

1. Aktivera "Av" DHCP-alternativet vid projicering.
2. Konfigurera IP-adress, subnetmask, nätbrygga och DNS på projektorn ("Nätverk: LAN Settings").

IP-adress	192.168.0.100 ▶
Subnetmask	255.255.255.0 ▶
Nätbrygga	192.168.0.254 ▶
DNS	192.168.0.51 ▶

3. Öppna Nätverks- och delningscenter-sidan på din dator och tilldela de identiska nätverksparametrarna till datorn som de är på projektorn. Klicka på "OK" för att spara parametrarna.

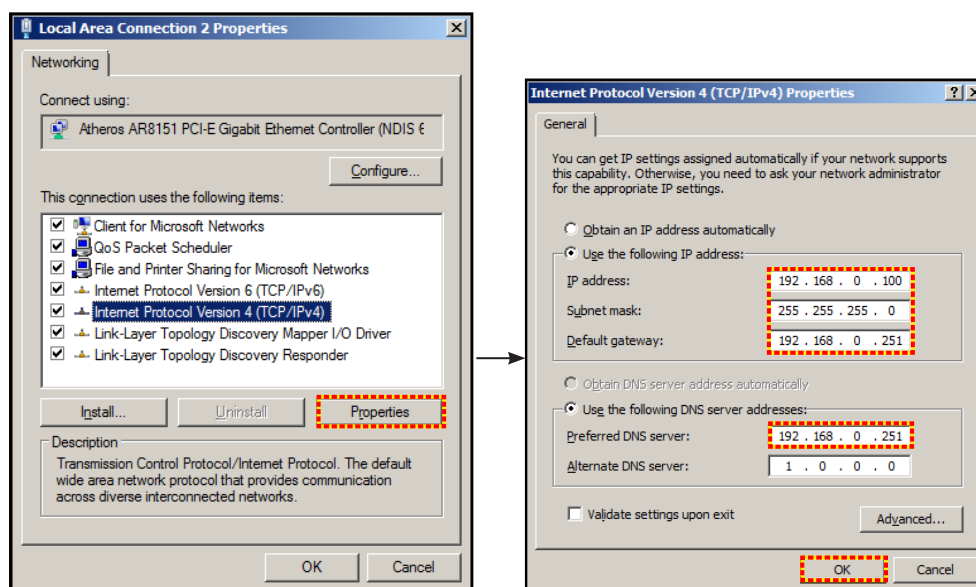

4. Öppna webbläsaren på din dator och ange IP-adressen i URL-fältet, tilldelad i steg 3. Tryck sedan på knappen "Enter"-knappen.

ANVÄNDA PROJEKTORN

Ställa in menyn Control Settings



Crestron

Använd denna funktion för att välja nätverksfunktion (port: 41794).

För mer information, gå till <http://www.crestron.com> och www.crestron.com/getroomview.

Extron

Använd denna funktion för att välja nätverksfunktion (port: 2023).

PJ Link

Använd denna funktion för att välja nätverksfunktion (port: 4352).

AMX Device Discovery

Använd denna funktion för att välja nätverksfunktion (port: 9131).

Telnet

Använd denna funktion för att välja nätverksfunktion (port: 23).

HTTP

Använd denna funktion för att välja nätverksfunktion (port: 80).

Avsluta

Välj "Avsluta" för att avsluta menyn.

ANVÄNDA PROJEKTORN

Ställa in menyn Control Settings

LAN_RJ45-funktion

För enkelhet och användarvänlighet, har W320UST-projektorn flera olika nätverk och funktioner för fjärrhantering. LAN/RJ45-funktion av projektorn via nätverket, t.ex. fjärrhantering: Ström på/av, ljusstyrka och kontrast-inställningar. Även statusinformation för projektorn, såsom: Videokälla, ljud av osv.

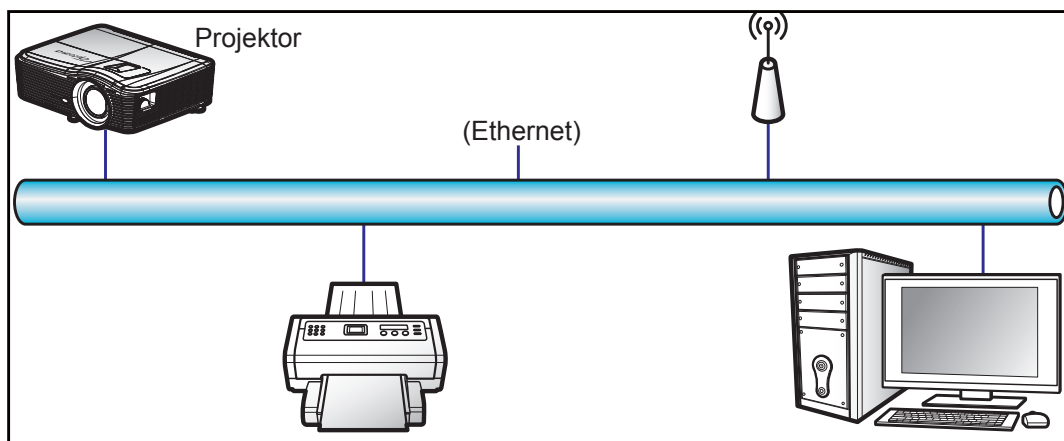

Funktioner för fast LAN-terminal

Den här projektorn kan kontrolleras genom att använda en dator (bärbar) eller annan extern enhet via LAN/RJ45-port och kompatibel ith Crestron/Extron/AMX (identifiering av enheten) / PJLink.

- Crestron är ett registrerat varumärke som tillhör Crestron Electronics, Inc. i USA.
- Extron är ett registrerat varumärke som tillhör Extron Electronics, Inc. i USA.
- AMX är ett registrerat varumärke som tillhör AMX LLC i USA.
- PJLink tillämpas för varumärke och logotyp-registrering i Japan, USA och andra länder genom JBMIA.

Projektorn stöds av de angivna kommandona från Crestron Electronics controller och tillhörande programvara, till exempel RoomView®.

<http://www.crestron.com/>

Den här projektorn är kompatibel att ha stöd för Extron-enhet(er) som referens.

<http://www.extron.com/>

Den här projektorn stöds av AMX (Device Discovery).

<http://www.amx.com/>

Den här projektorn stöder alla kommandon av PJLink klass1 (Version 1.00).

<http://pjlink.jbmia.or.jp/english/>

För mer information om de olika typer av externa enheter som kan anslutas till LAN/RJ45-port och fjärrkontroll/styrning av projektorn, samt de kommandon som stöds för dessa externa enheter, kontakta Support-Service direkt.

ANVÄNDA PROJEKTORN

LAN RJ45

1. Anslut en RJ45-kabel till RJ45-portarna på projektorn och datorn (bärbar dator).

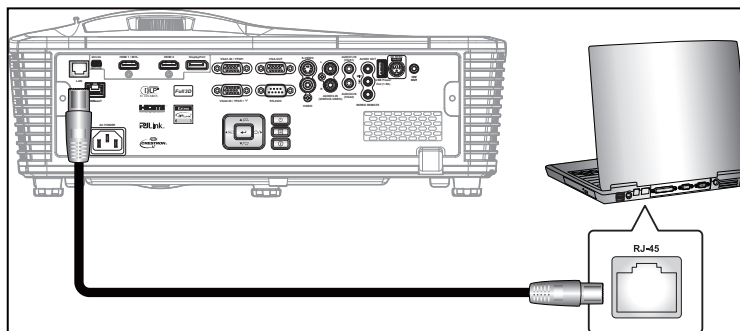

2. På datorn, välj Start > Control Panel (Kontrollpanelen) > Network Connections (Nätverksanslutningar).



3. Högerklicka på Local Area Connection (Anslutning till lokalt nätverk) och välj sedan Property (Egenskaper).

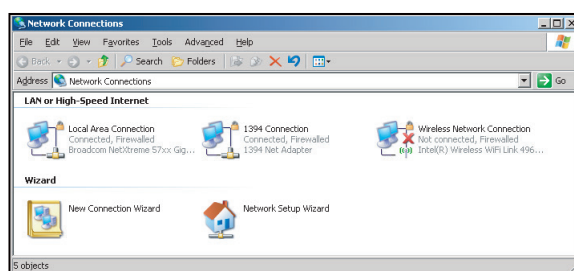

4. I fönstret Properties (Egenskaper), välj fliken General (Allmänt), och välj sedan Internet-protokoll (TCP/IP) (Internet Protocol (TCP/IP)).

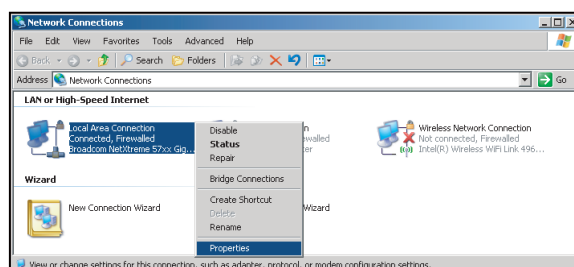

ANVÄNDA PROJEKTORN

5. Klicka på "Egenskaper".

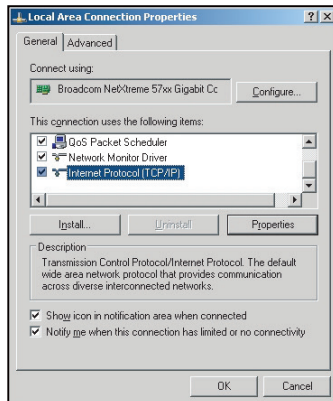

6. Ange IP-adress och nätmask och tryck på "OK".

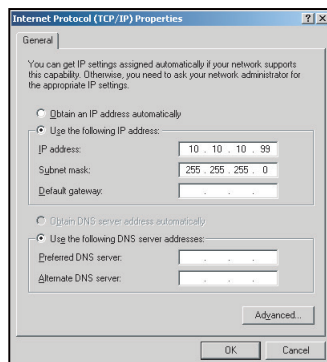

7. Tryck på "Menu"-knappen på projektorn.
8. Använd ◀▶ knapparna för att välja Inställning > Nätverk > LAN Settings.
9. Efter LAN-inställningar, ange följande anslutningsparametrar:
 - DHCP: Av
 - IP-adress: 10.10.10.10
 - Subnetmask: 255.255.255.255
 - Nätbrygga: 0.0.0.0
 - DNS: 0.0.0.0
10. Tryck på "Enter" för att bekräfta inställningarna.
11. Öppna en webbläsare, t.ex. Microsoft Internet Explorer, med Adobe Flash Player 9.0 eller högre installerat.
12. I adressfältet, mata in projektorns IP-adress: 10.10.10.10.

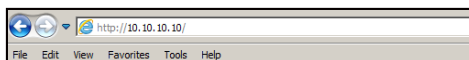

13. Tryck på "Enter".
Projektorn är inställd för fjärrhantering. LAN/RJ45-funktionen visas som följande:

ANVÄNDA PROJEKTORN

Informationssida

Model: Optoma Logout Tools Info Help

Optoma

Projector Information

Projector Name: EX10ST1
Location: Room
Firmware: B02 2011-09-21
Mac Address: 00:50:41:77:31:24
Resolution: 0 x 0 0Hz
Lamp Hours: 10
Assigned To: Sir

Projector Status

Power Status: On
Source: HDMI
Preset Mode: Presentation
Projector Position: Front Table
Lamp Mode: STD
Error Status:

exit

Huvudsida

Model: Optoma Tools Info Help

Optoma

Power Vol - Mute Vol +

SourceList

VGA1
VGA2
Video
HDMI
Flash Drive

Menu ▲ Auto
◀ OK ▶
AV Mute ▼ Source

Freeze Contrast Brightness Color

Verktgssida

Model: Optoma Logout Tools Info Help

Optoma

Crestron Control

IP Address: 192.168.0.2
IP ID: 5
Port: 41794
Send

Projector

Projector Name: EX10ST1
Location: Room
Name: Sir
Send

DHCP DHCP Enabled
IP Address: 192.168.0.100
Subnet Mask: 255.255.255.0
Default Gateway: 192.168.0.254
DNS Server: 192.168.0.51
Host Name:
Send

User Password

Enabled
New Password:
Confirm:
Send

Admin Password

Enabled
New Password:
Confirm:
Send

Default Language: Automatic Send

exit

Kontakta IT helpdesk

HELP DESK X

Send

ANVÄNDA PROJEKTORN

RS232 med Telnet-funktion

Det finns alternativa RS232-kommandon, i projektorn så kallade "RS232 med TELNET" för LAN/RJ45-gränssnitt.

Snabbstartsguide för "RS232 med Telnet"

- Kontrollera och få IP-adressen på skärmen på projektorn.
- Kontrollera att datorn/bärbara datorn har åtkomst till projektorns webbsida.
- Kontrollera att inställningen "Windows-brandväggen" inaktiveras om "TELNET" funktionen filtreras ut av dator/bärbar dator.

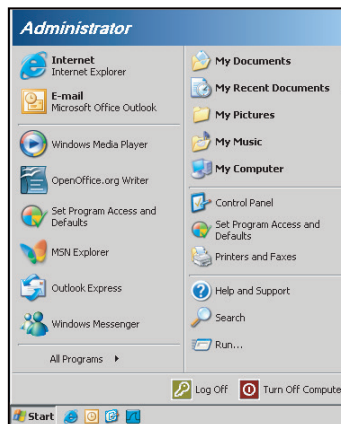

1. Start > All Programs (Program) > Accessories (Tillbehör) > Command Prompt (Kommandotolken).

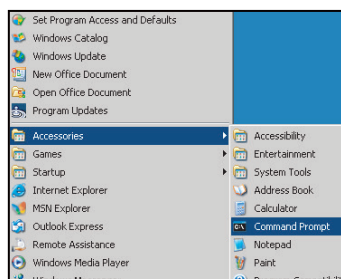

2. Ange kommandoformat på följande sätt:
 - telnet ttt.xxx.yyy.zzz 23 ("Enter"-knappen nedtryckt)
 - (ttt.xxx.yyy.zzz: Projektorns IP-adress)
3. Om Telnet-anslutningen är klar och användaren kan använda RS232-kommandoinmatning, tryck på "Enter"-knappen för att RS232-kommandot ska fungera.

Specifikation för "RS232 med TELNET":

1. Telnet: TCP.
2. Telnet-port: 23 (för mer detaljer, ta kontakt med servicetekniker eller team).
3. Telnet-verktyg: Windows "TELNET.exe" (konsolläge).
4. Frånkoppling av RS232-med-Telnet-kontroll normalt: Stäng
5. Windows Telnet-verktyg direkt efter TELNET-anslutning klar.
 - Begränsning 1 för Telnet-Control: Det finns mindre än 50 bytes för efterföljande nätverk-payload för Telnet-Control applikation.
 - Begränsning 2 för Telnet-Control: Det finns mindre än 26 byte för ett komplett RS232-kommando för Telnet-Control .
 - Begränsning 3 för Telnet-Control: Minsta fördröjning för nästa RS232-kommando måste vara större än 200 (ms).

ANVÄNDA PROJEKTORN

Alternativmeny



Ingångskälla

Använd det här alternativet för att aktivera/inaktivera ingångskällor. Tryck på ► för att öppna undermeny och välj önskad källa. Tryck på "Enter" för att slutföra valet. Projektorn söker endast efter ingångar som är aktiverade.

Signallås

- På: Projektorn kommer endast att söka nuvarande inmatningsanslutning.
- Av: Projektorn söker efter andra signaler när nuvarande signal försvinner.

Förstärkt kylning

När "På" har valts, snurrar fläktarna fortare. Denna egenskap är användbar i förstärkt kylning områden där luften är tunn.

Dölj information

- På: Välj "På" för att dölja informationsmeddelandet.
- Av: Välj "Av" för att visa meddelandet "söker".

Lås knappsats

När knappsatslåset är "På" låses knappsatsen, men projektorn kan kontrolleras via fjärrkontrollen. Genom att välja "Av" kan du använda knappsatsen igen.

Display Mode Lock

- På: Lås justera inställningar för bildläge.
- Av: Lås upp justera inställningar för bildläge.

Testmönster

Visa ett testmönster. Det finns Rutnät, Vitt mönster och Ingen.

ANVÄNDA PROJEKTORN

Alternativmeny (fortsättning)



Bakgrundsfärg

Använd denna funktion för att visa en "Svart", "Röd", "Blå", "Grön" eller "Vit" skärm när ingen signal finns tillgänglig.

Väggefärg

Använd den här funktionen för att få en optimerad bild enligt väggefärgen. De tillgängliga alternativen är: "Ljusgul", "Ljusgrön", "Ljusblå", "Rosa" och "Grå". Välj "Av" för att stänga av denna funktion.



12 V utlösare

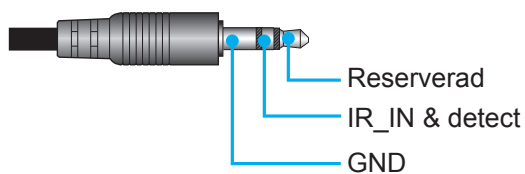

- Av: Välj "Av" för att inaktivera utlösaren.
- På: Välj "På" för att aktivera utlösaren.

Pip

- Av: Ingen ljudsignal hörs när en knapp trycks ned eller vid ett fel.
- På: Ljudsignal hörs när en knapp trycks ned eller vid ett fel.

ANVÄNDA PROJEKTORN

Menyn Fjärrkontrollsinställning

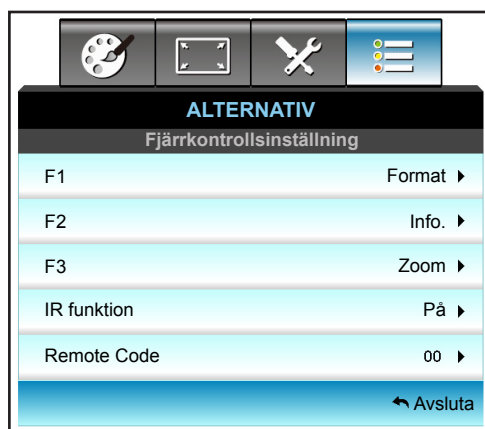

F1

Standardvärdet är "Testmönster".

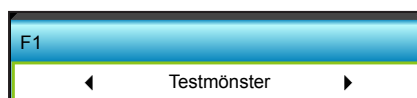

- Tryck på ▶ till nästa meny och använd sedan ◀ eller ▶ för att välja objektet "HDMI2", "DP", "VGA2", "S-video", "Testmönster", "Zoom", "Info." eller "Format".

Observera: För modeller med HDBaseT är standardvärdet för "F1" "HDBaseT".

F2

Standardvärdet är "Zoom".

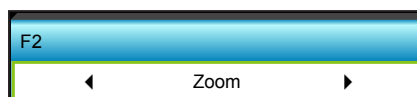

- Tryck på ▶ till nästa meny och använd sedan ◀ eller ▶ för att välja objektet "HDMI2", "DP", "VGA2", "S-video", "Testmönster", "Zoom", "Info." eller "Format".

Observera: För modeller med HDBaseT är standardvärdet för "F2" "HDBaseT".

F3

Standardvärdet är "Info.".

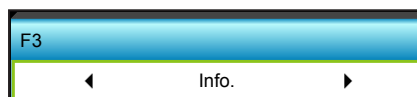

- Tryck på ▶ till nästa meny och använd sedan ◀ eller ▶ för att välja objektet "HDMI2", "DP", "VGA2", "S-video", "Testmönster", "Zoom", "Info." eller "Format".

Observera: För modeller med HDBaseT är standardvärdet för "F3" "HDBaseT".

IR funktion

- På: Välj "På", projektorn kan nu kontrolleras med fjärrkontrollen från den främre eller övre IR-mottagaren.
- Front: Välj "Front", och projektorn kan kontrolleras med fjärrkontrollen från framsidans IR-mottagare.
- Upptill: Välj "Upptill", och projektorn kan kontrolleras med fjärrkontrollen från ovasidans IR-mottagare.
- Av: Välj "Av", projektorn kan inte kontrolleras med fjärrkontrollen från den främre eller övre IR-mottagaren. Genom att välja "Av" kan du använda knappsatsen.

ANVÄNDA PROJEKTORN

Observera:

- "Front" och "Upptill" kan inte väljas i standby-läge.
- IR-läget kan ändras till "NVIDIA 3D Vision" när det implementerats och verifierats av NVIDIA.

Remote Code

- Tryck på ► för att ställa in fjärrkontrollens anpassade kod och tryck sedan på "Enter" för att ändra inställningen.

Avsluta

Välj "Avsluta" för att avsluta menyn.

Alternativ i menyn Avancerat



Direktpåslag

Välj "På" för att aktivera läget för direkt påslagning. Projektorn slås på automatiskt när den får ström, utan att man behöver trycka på på "⏻"-knappen på projektorns kontrollpanel eller fjärrkontroll.

Signal ström på

Välj "På" för att aktivera läget för direkt påslagning. Projektorn slås på automatiskt när signal upptäcks, utan att man behöver trycka på "⏻"-knappen på projektorns kontrollpanel eller fjärrkontroll.

Auto. Avstängning (min)

Ställer in intervall för nedräkningstimer. Nedräkningstimeren startar när ingen signal skickas till projektorn. Projektorn stängs sedan automatiskt av då nedräkningen är slutförd (i minuter).

- Tryck på ◀ för att minska timer-intervall.
- Tryck på ▶ för att öka timer-intervallen.

Observera:

- Värdet för avstängningstimeren återställs till noll när projektorn stängts av.
- Projektorn stängs automatiskt av då nedräkningen är slutförd.

Avstängningstimer (min)

Ställer in intervall för nedräkningstimer. Nedräkningstimeren startar när ingen signal skickas till projektorn. Projektorn stängs sedan automatiskt av då nedräkningen är slutförd (i minuter).

- Tryck på ◀ för att minska timer-intervall.
- Tryck på ▶ för att öka timer-intervallen.

Observera:

- Markera alternativet "Alltid på" för att inaktivera automatisk avstängning.

ANVÄNDA PROJEKTORN

Strömläge(Standby)

- Aktiv: Välj "Aktiv" för att återgå till normalt standbyläge.
- Eco.: Välj "Eco." för att spara ytterligare effektförlust < 0,5 W.

Avsluta

Välj "Avsluta" för att avsluta menyn.

Observera: "Signal ström på" och "Strömläge(Standby)"-alternativen är valfria funktioner beroende på modell och region.

ANVÄNDA PROJEKTORN

Inställningsmeny för lampalternativ



Lampans brinntid

Visar projektionstid.

lappåminnelse

Välj denna funktion för att visa eller dölja varningsmeddelandena när meddelandet lampbyte visas. Meddelandet visas 30 timmar före rekommenderat lampbyte.

Lamp Mode

- Ljusstark: Välj "Ljusstark" för att öka ljusstyrkan.
- Eco.: Välj "Eco." för att dimma projektorlampan, vilket minskar strömförbrukningen och förlänger lampans livslängd.
- Power: Välj det här alternativet om du vill ställa in projektorns ströminställning manuellt.

Observera:

- När omgivningstemperaturen är över 40°C under drift växlar projektorn automatiskt till Eco-läget.
- "Lamp Mode" kan ställas in individuellt för 2D och 3D.

Power

Ställa in projektorns ström manuellt. Tillgängliga alternativ inkluderar 100 %, 95 %, 90 %, 85 % och 80%.

Lampåterställning

Nollställer lampans brinntid efter lampbyte.

Avsluta

Välj "Avsluta" för att avsluta menyn.

Alternativmeny

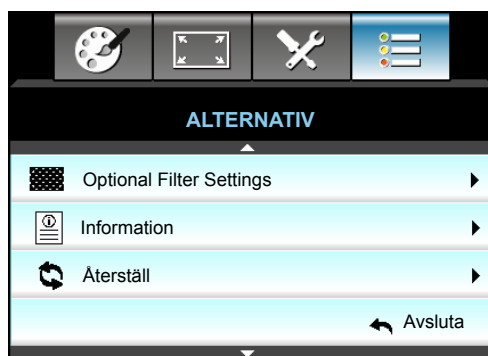

ANVÄNDA PROJEKTORN

Information

Visa projektorinformationen.

Information		
Serienummer		xxxxxxxxxxx
F/W-version	Huvud	C01
	MCU	C01
	LAN	C01
Current Input Source		VGA 1
Resolution		1280x800
Refresh Rate		60.00 Hz
Lampans brinntid		
	Ljusstark	0 H
	Eco.	0 H
	Power	0 H
Filtertimmar		0 H
Projektor ID		0
Remote Code		0
Remote Code (Active)		0
IP-adress		192.168.1.1
Nätverksstatus		Anslut

Avsluta

Välj "Avsluta" för att avsluta menyn.

Återställ

Välj "Ja" för att återgå till fabriksinställningarna för "Optional Filter Settings".

Alternativ för menyn filterinställningar

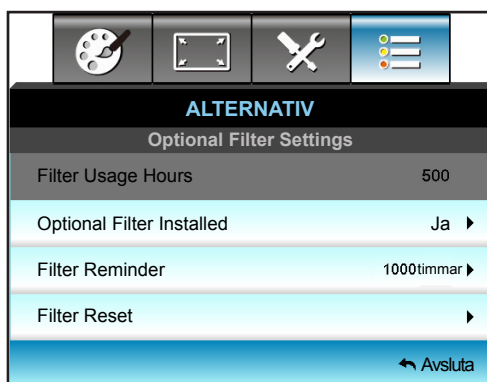

Optional Filter Installed

- Ja: Visa varningsmeddelande efter 500 timmars användning.
- Nej: Stäng av varningsmeddelande.

Observera: Filter Usage Hours/Filter Reminder/Filter Reset" visas endast när "Optional Filter Installed" är "Ja".

Filter Usage Hours

Visa filtertid.

Filter Reminder

Välj denna funktion för att visa eller dölja varningsmeddelanden när meddelandet filterbyte visas. (Fabriksinställning: 500 timmar).

Filter Reset

Nollställ dammfilterräknaren när du bytt ut eller rengjort dammfiltret.

Avsluta

Välj "Avsluta" för att avsluta menyn.

ANVÄNDA PROJEKTORN

3D-inställningar

1. Slå på projektorn.
2. Anslut din 3D-källa. Till exempel 3D Blu-ray, spelkonsol, dator, digitalbox etc.
3. Se till att du har satt in 3D-innehåll eller valt 3D-kanal.
4. Sätta på 3D-glasögonen. Se 3D-glasögonens användarhandbok om hur du använder 3D-glasögonen.
5. Projektorn kommer att automatiskt visa 3D från en 3D Blu-ray. För 3D via en digitalbox eller dator kommer du att behöva justera inställningarna i 3D-menyn.

För 3D via Blu-ray

3D visas automatiskt. Beroende på de 3D-glasögon du har kommer du antingen behöva välja DLP Link eller VESA i menyn. VESA-glasögon levereras med en sändare som måste vara ansluten till 3D Synk-porten på projektorn. Se sidan 42.

- Meny > "DISPLAY" > "3D" > "3D-läge" > "DLP-länk"
- Meny > "DISPLAY" > "3D" > "3D-läge" > "VESA 3D"

För 3D via dator eller digitalbox

3D visas inte automatiskt. Beroende på 3D-innehåll kommer bilden antingen visas sida vid sida eller högst upp och längst ned. Se tabellen nedan.

SBS	SBS	Top and Bottom
		Top and Bottom

- För sida vid sida-bilder, välj "SBS" i menyn. Meny > "DISPLAY" > "3D" > "3D-Format" > "SBS".
- För övre och nedre bilder, välj "top and bottom" i menyn. Meny > "DISPLAY" > "3D" > "3D-Format" > "Top and Bottom".

Om 3D-bilden inte ser rätt kan det vara nödvändigt att justera 3D Synk. Invert. Slå på om bilden ser konstig ut. Meny > "DISPLAY" > "3D" > "3D Synk. Invert" > "På".

Observera: Om inmatad video är vanlig 2D, tryck på "3D-Format" och växla till "Auto". Om "SBS"-läget är aktivt kommer inte visningen av 2D-video att vara korrekt. Ändra tillbaka till "Auto" när 3D via en PC endast fungerar med vissa lösningar. Kontrollera kompatibiliteten på sidan 69.

UNDERHÅLL

Byta ut lampan

Projektorn känner automatiskt av lampans livslängd. När lampans livslängd håller på att ta slut kommer du att få ett varningsmeddelande.



När du ser det här meddelandet, kontakta din lokala återförsäljare eller servicecenter för att byta ut lampan så snart som möjligt. Var noga med att projektorn har svalnat i minst 30 minuter innan du byter lampa.



Varning: Om projektorn är takmonterad, var försiktig när du öppnar åtkomstpanelen till lampan. Du rekommenderas att bära skyddsglasögon om du ska byta lampa i en takmonterad projektor. "Var försiktig så att inga lösa föremål ramlar ut från projektorn."



Varning: Lamputrymmet är varmt! Låt projektorn svalna innan du byter lampa!



Varning: För att minska risken för personskada ska du inte tappa lammodulen eller vidröra lampan. Lampan kan gå sönder och orsaka skada om den tappas.

UNDERHÅLL

Byte av lampa (fortsättning)

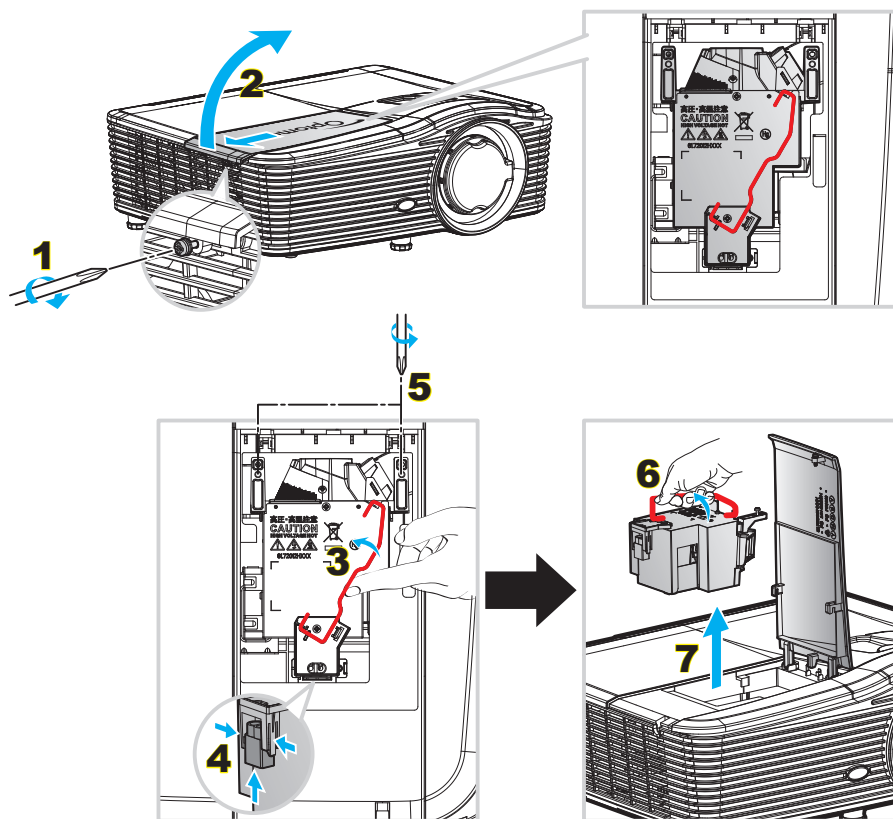

Procedur:

1. Stäng av strömmen till projektorn genom att trycka på "⏻"-knappen på fjärrkontrollen eller knappsatsen på projektorn.
2. Låt projektorn att svalna i minst 30 minuter.
3. Koppla ur strömsladden.
4. Skruva upp skruven på höljet. **1**
5. Öppna luckan. **2**
6. Lyft upp lampans handtag. **3**
7. Tryck in båda sidorna och lyft sedan upp och ta ut lampsladden. **4**
8. Skruva upp skruven i lampmodulen. **5**
9. Lyft i lampans handtag **6** och ta sedan bort lampmodulen långsamt och försiktigt. **7**
10. För att byta ut lampmodulen gör du föregående steg i omvänd ordning.
11. Slå på projektorn och återställ lampans timer.
12. Lampåterställning: (i) Tryck på "Meny" → (ii) Välj "ALTERNATIV" → (iii) Välj "Lampinställning" → (iv) Välj "Lampåterställning" → (v) Välj "Ja".

Observera:

- Skruven i lamplocket och på lampan kan inte tas bort.
- Projektorn kan inte slås på om lamplocket inte har satts tillbaka på projektorn.
- Rör inte vid någon av lampans glasdelar. Handfett kan få lampan att splittras. Rengör lampmodulen med en torr trasa om den vidrörts av misstag.

UNDERHÅLL

Rengöra dammfiltret

Ta bort locket för dammfiltret

Procedur:

WARNING: För att undvika skada måste du hålla locket för dammfiltret med båda händerna när det tas bort.

1. Placera dina pekfingertoppar under lockets nedre kant.
2. Använd pekfingret och tummen på varje hand och håll ordentligt i locket för dammfiltret.
3. Flytta locket för dammfiltret lite till vänster och till höger för att frigöra det från spärrarna på höljet. Ta sedan bort det.

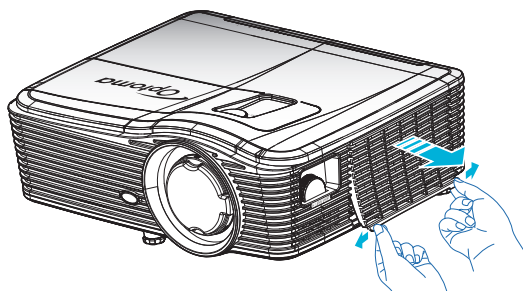

Montera dammfiltret

Procedur:

1. Installera guidehålen på dammfiltret mot guidestiften på dammfiltrets lock.
2. Installera dammfiltrets lockmontering till höljet.

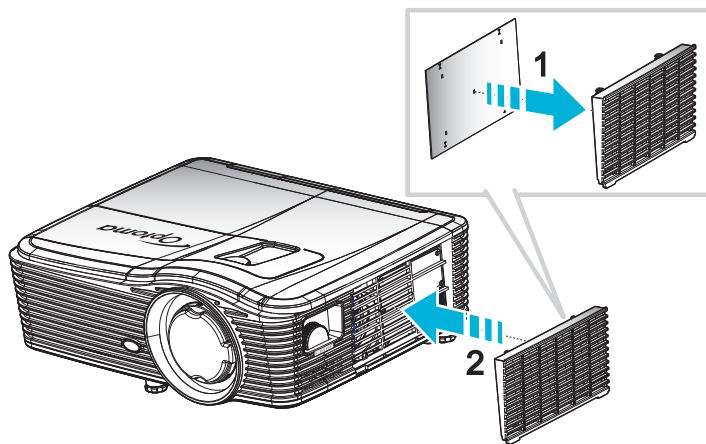

Observera: Dammfilter krävs endast/medföljer i utvalda regioner med mycket damm.

UNDERHÅLL

Rengöra dammfiltret

Vi rekommenderar att dammfiltret rengörs var tredje månad, oftare än så om projektorn används i en dammig miljö.

Procedur:

1. Stäng av strömmen till projektorn genom att trycka på "⏻"-knappen på fjärrkontrollen eller knappsatsen på projektorn.
2. Koppla ur strömsladden.
3. Ta ut dammfiltret långsamt och försiktigt.
4. Rengöra eller byta ut dammfiltret.
5. För att montera dammfiltret gör du föregående steg i omvänd ordning.

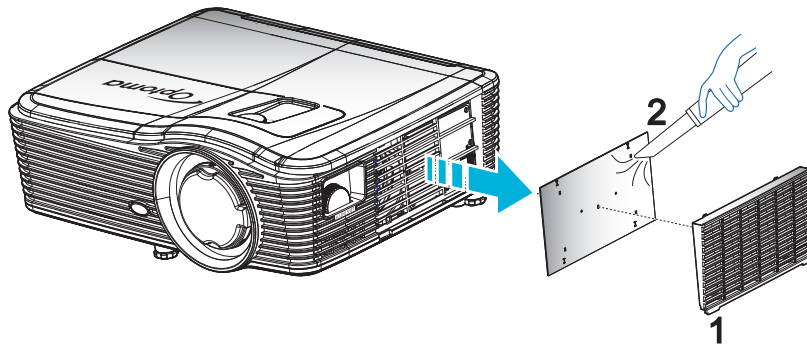

YTTERLIGARE INFORMATION

Kompatibla upplösningar

HDMI-kompatibilitet

B0/Etablerad timing	B0/Standard timing	B0/Detailerad timing	B1/Videoläge	B1/Detailerad timing
720x400 vid 70 Hz	XGA/WXGA:	Ursprunglig timing:	640x480p vid 60 Hz	1366x768 vid 60 Hz
640x480 vid 60 Hz	1440x900 vid 60 Hz	XGA: 1024x768 vid 60 Hz	720x480p vid 60 Hz	1920x1080 vid 60 Hz
640x480 vid 67 Hz	1024x768 vid 120 Hz	WXGA: 1280x800 vid 60 Hz	1280x720p vid 60 Hz	1920x1200 vid 60 Hz (RB)
640x480 vid 72 Hz	1280x800 vid 60 Hz	1080P: 1920x1080 vid 60 Hz	1920x1080i vid 60 Hz	
640x480 vid 75 Hz	1280x1024 vid 60 Hz	WUXGA: 1920x1200 vid 60 Hz (RB)	720(1440)x480i vid 60 Hz	
800x600 vid 56 Hz	1680x1050 vid 60 Hz		1920x1080p vid 60 Hz	
800x600 vid 60 Hz	1280x720 vid 60 Hz		720x576p vid 50 Hz	
800x600 vid 72 Hz	1280x720 vid 120 Hz		1280x720p vid 50 Hz	
800x600 vid 75 Hz	1600x1200 vid 60 Hz		1920x1080i vid 50 Hz	
832x624 vid 75 Hz	1080P/WUXGA:		720(1440)x576i vid 50 Hz	
1024x768 vid 60 Hz	1280x720 vid 60 Hz		1920x1080p vid 50 Hz	
1024x768 vid 70 Hz	1280x800 vid 60 Hz		1920x1080p vid 24 Hz	
1024x768 vid 75 Hz	1280 x1024 vid 60 Hz		1920x1080p vid 30 Hz	
1280x1024 vid 75 Hz	1400x1050 vid 60 Hz			
1152x870 vid 75 Hz	1600x1200 vid 60 Hz			
	1440x900 vid 60 Hz			
	1280x720 vid 120 Hz			
	1024x768 vid 120 Hz			

YTTERLIGARE INFORMATION

Analog VGA-kompatibilitet

B0/Etablerad timing	B0/Standard timing	B0/Detailerad timing	B1/Videoläge	B1/Detailerad timing
720x400 vid 70 Hz	XGA/WXGA:	Ursprunglig timing:		1366x768 vid 60 Hz
640x480 vid 60 Hz	1440x900 vid 60 Hz	XGA: 1024x768 vid 60 Hz		1920x1080 vid 60 Hz
640x480 vid 67 Hz	1024x768 vid 120 Hz	WXGA: 1280x800 vid 60 Hz		1920x1200 vid 60 Hz (RB)
640x480 vid 72 Hz	1280x800 vid 60 Hz	1080P: 1920x1080 vid 60 Hz		
640x480 vid 75 Hz	1280x1024 vid 60 Hz	WUXGA: 1920x1200 vid 60 Hz (RB)		
800x600 vid 56 Hz	1680x1050 vid 60 Hz			
800x600 vid 60 Hz	1280x720 vid 60 Hz			
800x600 vid 72 Hz	1280x720 vid 120 Hz			
800x600 vid 75 Hz	1600x1200 vid 60 Hz			
832x624 vid 75 Hz	1080P/WUXGA:			
1024x768 vid 60 Hz	1280x720 vid 60 Hz			
1024x768 vid 70 Hz	1280x800 vid 60 Hz			
1024x768 vid 75 Hz	1280x1024 vid 60 Hz			
1280x1024 vid 75 Hz	1400x1050 vid 60 Hz			
1152x870 vid 75 Hz	1600x1200 vid 60 Hz			
	1440x900 vid 60 Hz			
	1280x720 vid 120 Hz			
	1024x768 vid 120 Hz			

DisplayPort digital kompatibilitet

B0/Etablerad timing	B0/Standard timing	B0/Detailerad timing	B1/Videoläge	B1/Detailerad timing
720x400 vid 70 Hz	XGA/WXGA:	Ursprunglig timing:	640x480p vid 60 Hz	1366x768 vid 60 Hz
640x480 vid 60 Hz	1440x900 vid 60 Hz	XGA: 1024x768 vid 60 Hz	720x480p vid 60 Hz	1920x1080 vid 60 Hz
640x480 vid 67 Hz	1024x768 vid 120 Hz	WXGA: 1280x800 vid 60 Hz	1280x720p vid 60 Hz	1920x1200 vid 60 Hz
640x480 vid 72 Hz	1280x800 vid 60 Hz	1080P: 1920x1080 vid 60 Hz	1920x1080i vid 60 Hz	
640x480 vid 75 Hz	1280x1024 vid 60 Hz	WUXGA: 1920x1200 vid 60 Hz (RB)	720(1440)x480i vid 60 Hz	
800x600 vid 56 Hz	1680x1050 vid 60 Hz		1920x1080p vid 60 Hz	
800x600 vid 60 Hz	1280x720 vid 60 Hz		720x576p vid 50 Hz	
800x600 vid 72 Hz	1280x720 vid 120 Hz		1280x720p vid 50 Hz	
800x600 vid 75 Hz	1600x1200 vid 60 Hz		1920x1080i vid 50 Hz	
832x624 vid 75 Hz	1080P/WUXGA:		720(1440)x576i vid 50 Hz	
1024x768 vid 60 Hz	1280x720 vid 60 Hz		1920x1080p vid 50 Hz	
1024x768 vid 70 Hz	1280x800 vid 60 Hz		1920x1080p vid 24 Hz	
1024x768 vid 75 Hz	1280x1024 vid 60 Hz		1920x1080p vid 30 Hz	
1280x1024 vid 75 Hz	1400x1050 vid 60 Hz			
1152x870 vid 75 Hz	1600x1200 vid 60 Hz			
	1440x900 vid 60 Hz			
	1280x720 vid 120 Hz			
	1024x768 vid 120 Hz			

YTTERLIGARE INFORMATION

True 3D videokompatibilitet

Ingångsupplösning	HDMI 1.4a 3D-ingång	Ingång timing		
		1280x720P vid 50 Hz	Upptill och nedtill	
		1280x720P vid 60 Hz	Upptill och nedtill	
		1280x720P vid 50 Hz	Frame packing	
		1280x720P vid 60 Hz	Frame packing	
		1920x1080i vid 50 Hz	Sida vid sida (halv)	
		1920x1080i vid 60 Hz	Sida vid sida (halv)	
		1920x1080P vid 24 Hz	Upptill och nedtill	
		1920x1080P vid 24 Hz	Frame packing	
	HDMI 1.3	1920x1080i vid 50 Hz	Sida vid sida (halv)	SBS-läget är aktiverat
		1920x1080i vid 60 Hz		
		1280x720P vid 50 Hz		
		1280x720P vid 60 Hz		
		1920x1080i vid 50 Hz	Upptill och nedtill	TAB-läget är aktiverat
		1920x1080i vid 60 Hz		
		1280x720P vid 50 Hz		
		1280x720P vid 60 Hz		
	480i	HQFS	3D-format med teknik för sekventiell bildvisning	

Bildstorlek och projektionsavstånd

(WUXGA)

Önskad bildstorlek						Projektionsavstånd (C)			
Diagonal		Bredd		Höjd		Bred		Tele	
m	tum	m	tum	m	tum	m	fot	m	fot
0,76	30	0,65	25,44	0,4	15,9	\	\	1,4	4,59
0,91	36	0,78	30,53	0,48	19,08	\	\	1,7	5,58
1,02	40	0,86	33,92	0,54	21,2	1,0	3,28	1,8	5,91
1,27	50	1,08	42,4	0,67	26,5	1,3	4,27	2,3	7,55
1,52	60	1,29	50,88	0,81	31,8	1,5	4,92	2,8	9,19
1,78	70	1,51	59,36	0,94	37,1	1,8	5,91	3,2	10,50
2,03	80	1,72	67,84	1,08	42,4	2,1	6,89	3,7	12,14
2,29	90	1,94	76,32	1,21	47,7	2,3	7,55	4,1	13,45
2,54	100	2,15	84,8	1,35	53	2,6	8,53	4,6	15,09
3,05	120	2,58	101,76	1,62	63,6	3,1	10,17	5,5	18,04
3,81	150	3,23	127,2	2,02	79,5	3,9	12,80	6,9	22,64
4,57	180	3,88	152,64	2,42	95,4	4,6	15,09	8,3	27,23
5,08	200	4,31	169,6	2,69	106	5,2	17,06	9,2	30,18
6,35	250	5,38	212	3,37	132,5	6,4	21,00	11,5	37,73
7,62	300	6,46	254,4	4,04	159	7,7	25,26	13,8	45,28

YTTERLIGARE INFORMATION

Linsförskjutning, räckvidd					
PJ-lins mitten till överst på bilden				Bildförskjutning, räckvidd	
Vertikal + (Max) (A)	Vertikal - (Min) (B)	Vertikal räckvidd i mitten av horisontell förskjutning (D) = (A) - (B)	Vertikal räckvidd vid 1% horisontellt läge	Horisontellt + (Höger)	Horisontellt - (Vänster)
48,5	40,4	8,1	7,2	6,5	6,5
58,2	48,5	9,7	8,6	7,8	7,8
64,6	53,9	10,8	9,7	8,6	8,6
80,8	67,3	13,5	12,1	10,8	10,8
96,9	80,8	16,2	14,6	12,9	12,9
113,1	94,2	18,9	16,9	15,1	15,1
129,2	107,7	21,5	19,4	17,2	17,2
145,4	121,2	24,2	21,8	19,4	19,4
161,5	134,6	26,9	24,3	21,5	21,5
193,9	161,5	32,3	29,2	25,9	25,9
242,3	201,9	40,4	36,4	32,3	32,3
290,8	242,3	48,5	43,6	38,8	38,8
323,1	269,2	53,9	48,4	43,1	43,1
403,9	336,6	67,3	60,7	53,9	53,9
484,6	403,9	80,8	72,7	64,6	64,6

Observera:

- Vertikala linsförskjutningsvärden beräknas alltid från mitten av projektlinsen. Avståndet på 5,2 cm (2,05 tum) från basen till mitten av projektlinsen måste därför läggas till i varje vertikalt linsförskjutningsvärde.
- Zoomförhållandet är 1,8x.

(1080P)

Önskad bildstorlek						Projektionsavstånd (C)			
Diagonal		Bredd		Höjd		Bred		Tele	
m	tum	m	tum	m	tum	m	fot	m	fot
0,76	30	0,66	26,15	0,37	14,71	\	\	1,4	4,59
0,91	36	0,80	31,38	0,45	17,65	1,0	3,28	1,7	5,58
1,02	40	0,89	34,86	0,5	19,6	1,1	3,61	1,9	6,23
1,27	50	1,11	43,58	0,62	24,5	1,3	4,27	2,4	7,87
1,52	60	1,33	52,29	0,75	29,4	1,6	5,25	2,8	9,19
1,78	70	1,55	61,01	0,87	34,3	1,9	6,23	3,3	10,83
2,03	80	1,77	69,73	1	39,2	2,1	6,89	3,8	12,47
2,29	90	1,99	78,44	1,12	44,1	2,4	7,87	4,2	13,78
2,54	100	2,21	87,16	1,25	49	2,6	8,53	4,7	15,42
3,05	120	2,66	104,59	1,49	58,8	3,2	10,50	5,7	18,70
3,81	150	3,32	130,74	1,87	73,5	4,0	13,12	7,1	23,29
4,57	180	3,98	156,88	2,24	88,2	4,8	15,75	8,5	27,89
5,08	200	4,43	174,32	2,49	98,1	5,3	17,39	9,4	30,84
6,35	250	5,53	217,89	3,11	122,6	6,6	21,65	11,8	38,71
7,62	300	6,64	261,47	3,74	147,1	7,9	25,92	14,1	46,26

YTTERLIGARE INFORMATION

Linsförskjutning, räckvidd					
PJ-lins mitten till överst på bilden				Bildförskjutning, räckvidd	
Vertikal + (Max) (A)	Vertikal - (Min) (B)	Vertikal räckvidd i mitten av horisontell förskjutning (D) = (A) - (B)	Vertikal räckvidd vid 1% horisontellt läge	Horisontellt + (Höger)	Horisontellt - (Vänster)
48,6	39,2	9,3	8,3	6,6	6,6
58,3	47,1	11,2	10,1	8,0	8,0
64,8	52,3	12,5	11,3	8,9	8,9
80,9	65,4	15,6	14,0	11,1	11,1
97,1	78,5	18,7	16,9	13,3	13,3
113,3	91,5	21,8	19,6	15,5	15,5
129,5	104,6	24,9	22,5	17,7	17,7
145,7	117,7	28,0	25,2	19,9	19,9
161,9	130,8	31,1	28,1	22,1	22,1
194,3	156,9	37,4	33,5	26,6	26,6
242,8	196,1	46,7	42,1	33,2	33,2
291,4	235,4	56,0	50,4	39,9	39,9
323,8	261,5	62,3	56,0	44,3	44,3
404,7	326,9	77,8	70,0	55,4	55,4
485,7	392,3	93,4	84,2	66,4	66,4

Observera:

- Vertikala linsförskjutningsvärden beräknas alltid från mitten av projektlinsen. Avståndet på 5,2 cm (2,05 tum) från basen till mitten av projektlinsen måste därför läggas till i varje vertikalt linsförskjutningsvärde.
- Zoomförhållandet är 1,8x.

(WXGA)

Önskad bildstorlek						Projektionsavstånd (C)			
Diagonal		Bredd		Höjd		Bred		Tele	
m	tum	m	tum	m	tum	m	fot	m	fot
0,76	30	0,65	25,44	0,4	15,9	/	/	1,4	4,59
0,91	36	0,78	30,53	0,48	19,08	1,0	3,28	1,7	5,58
1,02	40	0,86	33,92	0,54	21,2	1,1	3,61	1,9	6,23
1,27	50	1,08	42,4	0,67	26,5	1,4	4,59	2,4	7,87
1,52	60	1,29	50,88	0,81	31,8	1,6	5,25	2,9	9,51
1,78	70	1,51	59,36	0,94	37,1	1,9	6,23	3,4	11,15
2,03	80	1,72	67,84	1,08	42,4	2,2	7,22	3,9	12,80
2,29	90	1,94	76,32	1,21	47,7	2,4	7,87	4,3	14,11
2,54	100	2,15	84,8	1,35	53	2,7	8,86	4,8	15,75
3,05	120	2,58	101,76	1,62	63,6	3,2	10,50	5,8	19,03
3,81	150	3,23	127,2	2,02	79,5	4,1	13,45	7,2	23,62
4,57	180	3,88	152,64	2,42	95,4	4,9	16,08	8,7	28,54
5,08	200	4,31	169,6	2,69	106	5,4	17,72	9,6	31,50
6,35	250	5,38	212	3,37	132,5	6,8	22,31	12,0	39,37
7,62	300	6,46	254,4	4,04	159	8,1	26,57	14,4	47,24

YTTERLIGARE INFORMATION

Linsförskjutning, räckvidd					
PJ-lins mitten till överst på bilden				Bildförskjutning, räckvidd	
Vertikal + (Max) (A)	Vertikal - (Min) (B)	Vertikal räckvidd i mitten av horisontell förskjutning (D) = (A) - (B)	Vertikal räckvidd vid 1% horisontellt läge	Horisontellt + (Höger)	Horisontellt - (Vänster)
50,5	42,4	8,1	7,2	6,5	6,5
60,6	50,9	9,7	8,6	7,8	7,8
67,3	56,5	10,8	9,7	8,6	8,6
84,1	70,7	13,5	12,1	10,8	10,8
101,0	84,8	16,2	14,6	12,9	12,9
117,8	99,0	18,8	16,9	15,1	15,1
134,6	113,1	21,5	19,4	17,2	17,2
151,5	127,2	24,2	21,8	19,4	19,4
168,3	141,4	26,9	24,3	21,5	21,5
201,9	169,6	32,3	29,2	25,9	25,9
252,4	212,0	40,4	36,4	32,3	32,3
302,9	254,4	48,5	43,6	38,8	38,8
336,6	282,7	53,9	48,4	43,1	43,1
420,7	353,4	67,3	60,7	53,9	53,9
504,8	424,1	80,8	72,7	64,6	64,6

Observera:

- Vertikala linsförskjutningsvärden beräknas alltid från mitten av projektlinsen. Avståndet på 5,2 cm (2,05 tum) från basen till mitten av projektlinsen måste därför läggas till i varje vertikalt linsförskjutningsvärde.
- Zoomförhållandet är 1,8x.

(XGA)

Önskad bildstorlek						Projektionsavstånd (C)			
Diagonal		Bredd		Höjd		Bred		Tele	
m	tum	m	tum	m	tum	m	fot	m	fot
0,76	30	0,61	24	0,46	18	\	\	1,3	4,27
1,02	40	0,81	32	0,61	24	1,0	3,28	1,8	5,91
1,27	50	1,02	40	0,76	30	1,3	4,27	2,2	7,22
1,52	60	1,22	48	0,91	36	1,5	4,92	2,7	8,86
1,78	70	1,42	56	1,07	42	1,8	5,91	3,1	10,17
2,03	80	1,63	64	1,22	48	2,0	6,56	3,6	11,81
2,29	90	1,83	72	1,37	54	2,3	7,55	4,0	13,12
2,54	100	2,03	80	1,52	60	2,5	8,20	4,5	14,76
3,05	120	2,44	96	1,83	72	3,0	9,84	5,4	17,72
3,81	150	3,05	120	2,29	90	3,8	12,47	6,7	21,98
4,57	180	3,66	144	2,74	108	4,5	14,76	8,1	26,57
5,08	200	4,06	160	3,05	120	5,0	16,40	9,0	29,53
6,35	250	5,08	200	3,81	150	6,3	20,67	11,2	36,75
7,62	300	6,10	240	4,57	180	7,6	24,93	13,5	44,29

YTTERLIGARE INFORMATION

Linsförskjutning, räckvidd					
PJ-lins mitten till överst på bilden				Bildförskjutning, räckvidd	
Vertikal + (Max) (A)	Vertikal - (Min) (B)	Vertikal räckvidd i mitten av horisontell förskjutning (D) = (A) - (B)	Vertikal räckvidd vid 1% horisontellt läge	Horisontellt + (Höger)	Horisontellt - (Vänster)
48,0	43,4	4,6	4,1	6,1	6,1
64,0	57,9	6,1	5,5	8,1	8,1
80,0	72,4	7,6	6,8	10,2	10,2
96,0	86,9	9,1	8,2	12,2	12,2
112,0	101,4	10,7	9,6	14,2	14,2
128,0	115,8	12,2	11,0	16,3	16,3
144,0	130,3	13,7	12,3	18,3	18,3
160,0	144,8	15,2	13,7	20,3	20,3
192,0	173,7	18,3	16,5	24,4	24,4
240,0	217,2	22,9	20,6	30,5	30,5
288,0	260,6	27,4	24,7	36,6	36,6
320,0	289,6	30,5	27,5	40,6	40,6
400,1	362,0	38,1	34,3	50,8	50,8
480,1	434,3	45,7	41,1	61,0	61,0

Observera:

- Vertikala linsförskjutningsvärden beräknas alltid från mitten av projektlinsen. Avståndet på 5,2 cm (2,05 tum) från basen till mitten av projektlinsen måste därför läggas till i varje vertikalt linsförskjutningsvärde.
- Zoomförhållandet är 1,8x.

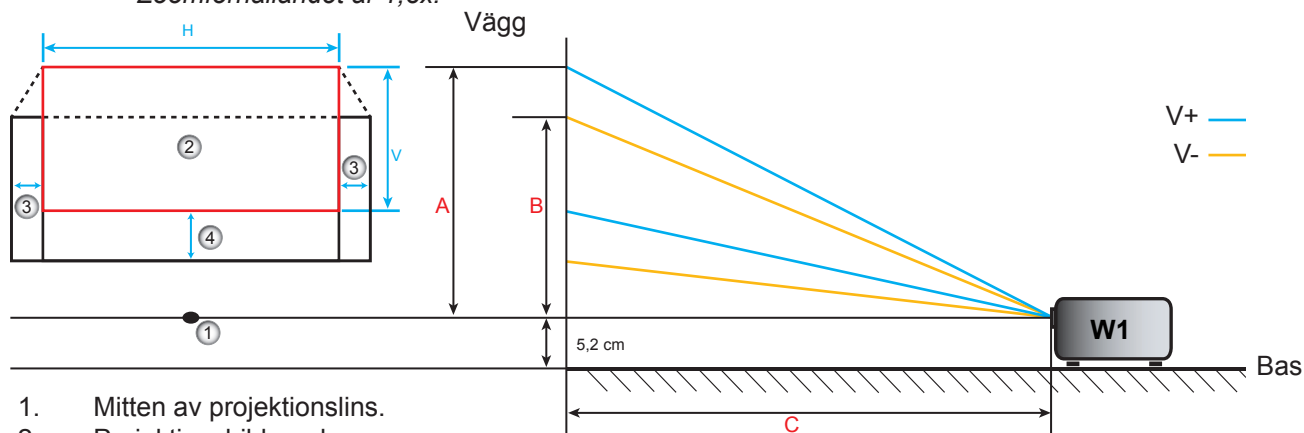

1. Mitten av projektlins.
2. Projektionsbild medan linsförskjutning är i högsta läge.
3. Horisontell förskjutning: 10% H.
4. Vertikal förskjutning: 20% V.

YTTERLIGARE INFORMATION

Fastställning av linsförskjutning, mittläge

Horisontell linsförskjutning mitten

1. Justera V. förskjutning tills bilden når maximal räckvidd i nederdelen.

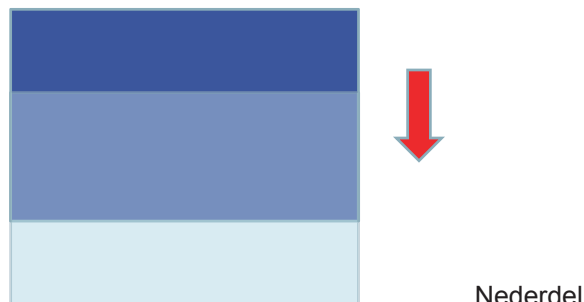

2. Justera H. förskjutning tills bilden når maximal räckviddsförskjutning mot vänster.

Maximal förskjutning åt vänster

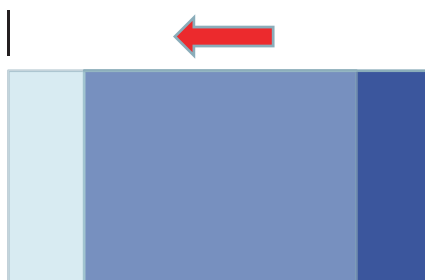

Markera **A** här

3. Justera H. förskjutning tills bilden når maximal räckviddsförskjutning till höger.

Maximal förskjutning åt höger

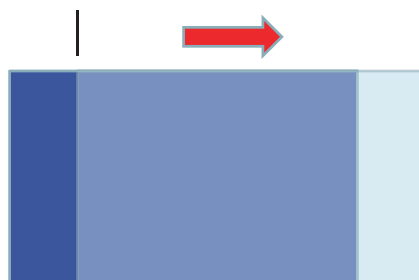

Markera **B** här

4. Mät avståndet mellan märke **A** och märke **B** och dividera det sedan med 2 och placera bilden tillbaka till märke **A/B** till vänster. Bilden kommer att vara i mitten för dess horisontella förskjutning.

YTTERLIGARE INFORMATION

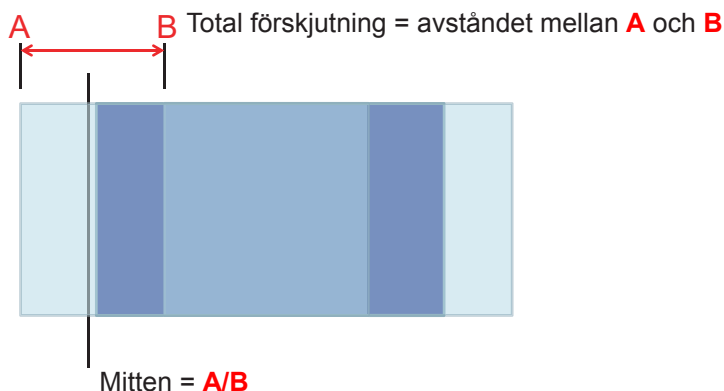

Vertikal linsförskjutning mitten

1. Bilden måste vara i mitten av sin horisontella förskjutning innan du justerar bilden till mitten av den vertikala förskjutningen.



2. Justera V. förskjutning tills bilden når maximal räckviddsförskjutning mot nederdelen.

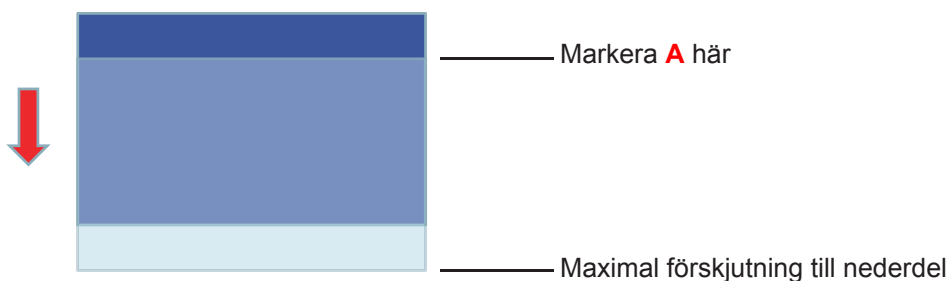

3. Justera V. förskjutning tills bilden når maximal räckviddsförskjutning mot överdelen.

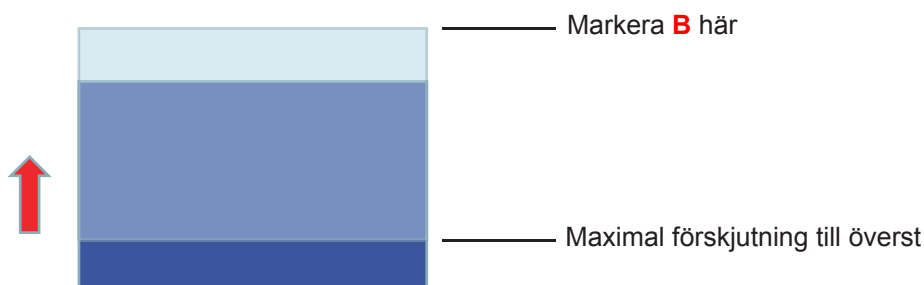

4. Mät avståndet mellan märke **A** och märke **B** och dividera det sedan med 2 och placera bilden tillbaka till märke **A/B** till nederdel. Bilden kommer att vara i mitten för dess vertikala förskjutning.

YTTERLIGARE INFORMATION

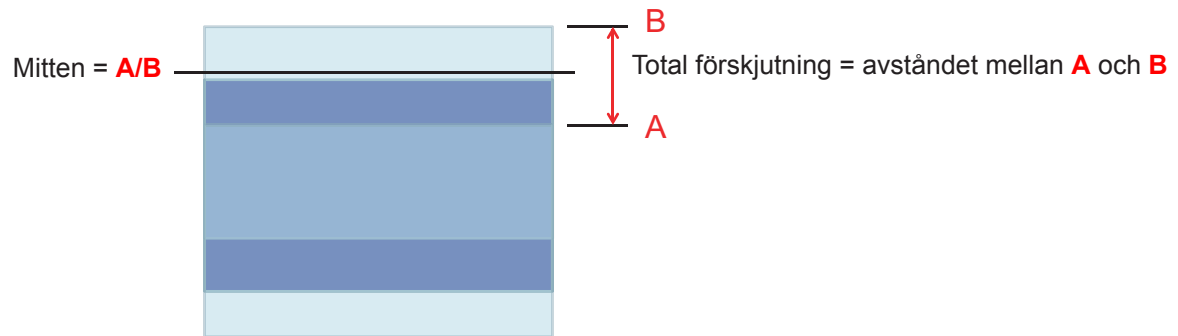

YTTERLIGARE INFORMATION

Projektordimensioner och takmontering

1. För att förhindra skada på din projektor, använd Optomas takmonteringspaket.
2. Om du vill använda en tredje parts takmonteringssats, kontrollera att skruvarna som används för att montera ett fäste vid projektorn uppfyller följande specifikationer:
 - Skruvtyp: M4*3
 - Min. skruvlängd: 10mm

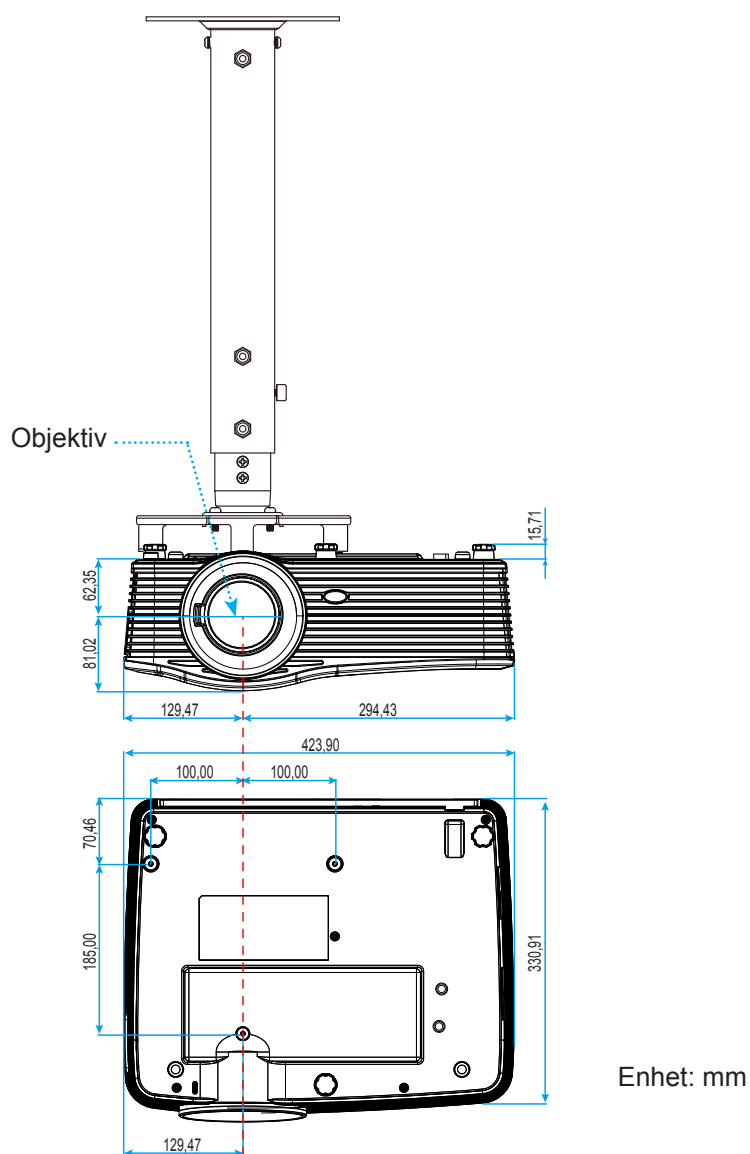

Observera: Observera att skada som uppstår från felaktig installation kommer att upphäva garantin.



Varning:

- Om du köper takmonteringssats från annat företag, se till att skruvarna är av rätt storlek. Skruvstorleken kan variera beroende på monteringsplattans tjocklek.
- Se till att lämna ett avstånd på minst 10 cm mellan taket och projektorns undersida.
- Undvik att placera projektorn nära en värmekälla.

YTTERLIGARE INFORMATION

RS232 Protokollfunktionslista

Baudhastighet: 9600

Databitar: 8

Paritet: Ingen

Stoppbitar: 1

Flödeskontroll: Ingen

UART16550 FIFO: Avaktivera

Projektorretur (Passerar): P

Projektorretur (Misslyckades): F

XX= 01-99, projektor-ID, XX=00 är för alla projektorer

Observera: Det finns <CR> efter alla ASCII-kommandona 0D är den hexadecimala koden för <CR> i ASCII-kod.

SEND to projector			
232 ASCII Code	HEX Code	Function	Description
~XX00 1	7E 30 30 30 30 20 31 0D	Power ON	
~XX00 0	7E 30 30 30 30 20 30 0D	Power OFF	(0/2 for backward compatible)
~XX00 1	7E 30 30 30 30 20 31 20	Power ON with Password	~nnnn = ~0000 (a=7E 30 30 30 30)
~nnnn	a 0D		~9999 (a=7E 39 39 39 39)
~XX01 1	7E 30 30 30 31 20 31 0D	Resync	
~XX02 1	7E 30 30 30 32 20 31 0D	AV Mute	On
~XX02 0	7E 30 30 30 32 20 30 0D		Off (0/2 for backward compatible)
~XX03 1	7E 30 30 30 33 20 31 0D	Mute	On
~XX03 0	7E 30 30 30 33 20 30 0D		Off (0/2 for backward compatible)
~XX04 1	7E 30 30 30 34 20 31 0D	Freeze	
~XX04 0	7E 30 30 30 34 20 30 0D	Unfreeze	(0/2 for backward compatible)
~XX05 1	7E 30 30 30 35 20 31 0D	Zoom Plus	
~XX06 1	7E 30 30 30 36 20 31 0D	Zoom Minus	
~XX12 1	7E 30 30 31 32 20 31 0D	Direct Source Commands	HDMI1
~XX12 15	7E 30 30 31 32 20 31 35 0D		HDMI2
~XX12 20	7E 30 30 31 32 20 32 30 0D		Displayport
~XX12 5	7E 30 30 31 32 20 35 0D		VGA1
~XX12 8	7E 30 30 31 32 20 38 0D		VGA1 Component
~XX12 6	7E 30 30 31 32 20 36 0D		VGA 2
~XX12 13	7E 30 30 31 32 20 31 33 0D		VGA2 Component
~XX12 9	7E 30 30 31 32 20 39 0D		S-Video
~XX12 10	7E 30 30 31 32 20 31 30 0D		Video
~XX12 21	7E 30 30 31 32 20 32 31 0D		HDBaseT (only exists in "T" SKU)
~XX20 1	7E 30 30 32 30 20 31 0D	Display Mode	Presentation
~XX20 2	7E 30 30 32 30 20 32 0D		Bright
~XX20 3	7E 30 30 32 30 20 33 0D		Movie
~XX20 4	7E 30 30 32 30 20 34 0D		sRGB
~XX20 5	7E 30 30 32 30 20 35 0D		User
~XX20 7	7E 30 30 32 30 20 37 0D		Blackboard
~XX20 13	7E 30 30 32 30 21 33 0D		DICOM SIM.
~XX20 9	7E 30 30 32 30 20 39 0D		3D
~XX21 n	7E 30 30 32 31 20 a 0D	Brightness	n = -50 (a=2D 35 30) ~ 50 (a=35 30)
~XX22 n	7E 30 30 32 32 20 a 0D	Contrast	n = -50 (a=2D 35 30) ~ 50 (a=35 30)
~XX23 n	7E 30 30 32 33 20 a 0D	Sharpness	n = 1 (a=31) ~ 15 (a=31 35)
~XX45 n	7E 30 30 34 34 20 a 0D	Color (Saturation)	n = -50 (a=2D 35 30) ~ 50 (a=35 30)
~XX44 n	7E 30 30 34 35 20 a 0D	Tint	n = -50 (a=2D 35 30) ~ 50 (a=35 30)
~XX34 n	7E 30 30 33 34 20 a 0D	BrilliantColor™	n = 1 (a=31) ~ 10 (a=31 30)
~XX191 1	7E 30 30 31 39 31 20 31 0D	DynamicBlack	On
~XX191 0	7E 30 30 31 39 31 20 30 0D		Off(0/2 backward compatible)
~XX35 1	7E 30 30 33 35 20 31 0D	Gamma	Film
~XX35 3	7E 30 30 33 35 20 33 0D		Graphics
~XX35 7	7E 30 30 33 35 20 37 0D		2.2
~XX35 5	7E 30 30 33 35 20 35 0D		1.8
~XX35 6	7E 30 30 33 35 20 36 0D		2.0
~XX35 8	7E 30 30 33 35 20 38 0D		2.6
~XX35 10	7E 30 30 33 35 20 31 30 0D		Blackboard
~XX35 11	7E 30 30 33 35 20 31 31 0D		DICOM

YTTERLIGARE INFORMATION

SEND to projector				
232 ASCII Code	HEX Code	Function	Description	
~XX36 4	7E 30 30 33 36 20 34 0D	Color Temp.	Warm	
~XX36 1	7E 30 30 33 36 20 31 0D		Standard	
~XX36 2	7E 30 30 33 36 20 32 0D		Cool	
~XX36 3	7E 30 30 33 36 20 33 0D		Cold	
~XX37 1	7E 30 30 33 37 20 31 0D	Color Space	Auto	
~XX37 2	7E 30 30 33 37 20 32 0D		RGB\ RGB(0-255)	
~XX37 3	7E 30 30 33 37 20 33 0D		YUV	
~XX37 4	7E 30 30 33 37 20 34 0D		RGB(16 - 235)	
~XX24 n	7E 30 30 32 34 20 a 0D	RGB Gain/Bias	Red Gain	n = -50 (a=2D 35 30) ~ 50 (a=35 30)
~XX25 n	7E 30 30 32 35 20 a 0D		Green Gain	n = -50 (a=2D 35 30) ~ 50 (a=35 30)
~XX26 n	7E 30 30 32 36 20 a 0D		Blue Gain	n = -50 (a=2D 35 30) ~ 50 (a=35 30)
~XX27 n	7E 30 30 32 37 20 a 0D		Red Bias	n = -50 (a=2D 35 30) ~ 50 (a=35 30)
~XX28 n	7E 30 30 32 38 20 a 0D		Green Bias	n = -50 (a=2D 35 30) ~ 50 (a=35 30)
~XX29 n	7E 30 30 32 39 20 a 0D		Blue Bias	n = -50 (a=2D 35 30) ~ 50 (a=35 30)
~XX517 1	7E 30 30 35 31 37 20 31 0D	RGB Gain/Bias Reset	Reset	
~XX509	7E 30 30 35 30 39 20 0D	Image Settings Reset	Reset	
~XX327 n	7E 30 30 33 32 37 20 a 0D	Color Matching	Red Hue	n = -50 (a=2D 35 30) ~ 50 (a=35 30)
~XX333 n	7E 30 30 33 33 33 20 a 0D		Red Saturation	n = -50 (a=2D 35 30) ~ 50 (a=35 30)
~XX339 n	7E 30 30 33 33 39 20 a 0D		Red Gain	n = -50 (a=2D 35 30) ~ 50 (a=35 30)
~XX328 n	7E 30 30 33 32 38 20 a 0D		Green Hue	n = -50 (a=2D 35 30) ~ 50 (a=35 30)
~XX334 n	7E 30 30 33 33 34 20 a 0D		Green Saturation	n = -50 (a=2D 35 30) ~ 50 (a=35 30)
~XX340 n	7E 30 30 33 34 30 20 a 0D		Green Gain	n = -50 (a=2D 35 30) ~ 50 (a=35 30)
~XX329 n	7E 30 30 33 32 39 20 a 0D		Blue Hue	n = -50 (a=2D 35 30) ~ 50 (a=35 30)
~XX335 n	7E 30 30 33 33 35 20 a 0D		Blue Saturation	n = -50 (a=2D 35 30) ~ 50 (a=35 30)
~XX341 n	7E 30 30 33 34 31 20 a 0D		Blue Gain	n = -50 (a=2D 35 30) ~ 50 (a=35 30)
~XX330 n	7E 30 30 33 33 30 20 a 0D		Cyan Hue	n = -50 (a=2D 35 30) ~ 50 (a=35 30)
~XX336 n	7E 30 30 33 33 36 20 a 0D		Cyan Saturation	n = -50 (a=2D 35 30) ~ 50 (a=35 30)
~XX342 n	7E 30 30 33 34 32 20 a 0D		Cyan Gain	n = -50 (a=2D 35 30) ~ 50 (a=35 30)
~XX331 n	7E 30 30 33 33 31 20 a 0D		Yellow Hue	n = -50 (a=2D 35 30) ~ 50 (a=35 30)
~XX337 n	7E 30 30 33 33 37 20 a 0D		Yellow Saturation	n = -50 (a=2D 35 30) ~ 50 (a=35 30)
~XX343 n	7E 30 30 33 34 33 20 a 0D		Yellow Gain	n = -50 (a=2D 35 30) ~ 50 (a=35 30)
~XX332 n	7E 30 30 33 33 32 20 a 0D		Magenta Hue	n = -50 (a=2D 35 30) ~ 50 (a=35 30)
~XX338 n	7E 30 30 33 33 38 20 a 0D		Magenta Saturation	n = -50 (a=2D 35 30) ~ 50 (a=35 30)
~XX344 n	7E 30 30 33 34 34 20 a 0D		Magenta Gain	n = -50 (a=2D 35 30) ~ 50 (a=35 30)
~XX345 n	7E 30 30 33 34 35 20 a 0D	White	Red	n = -50 (a=2D 35 30) ~ 50 (a=35 30)
~XX346 n	7E 30 30 33 34 36 20 a 0D		Green	n = -50 (a=2D 35 30) ~ 50 (a=35 30)
~XX347 n	7E 30 30 33 34 37 20 a 0D		Blue	n = -50 (a=2D 35 30) ~ 50 (a=35 30)
~XX215 1	7E 30 30 32 31 35 20 31 0D	Reset		
~XX73 n	7E 30 30 37 33 20 a 0D	Signal (RGB)	Frequency	n = -10 (a=2D 35) ~ 10 (a=35) By signal
~XX91 1	7E 30 30 39 31 20 31 0D		Automatic	On
~XX91 0	7E 30 30 39 31 20 30 0D			Off
~XX74 n	7E 30 30 37 34 20 a 0D		Phase	n = 0 (a=30) ~ 31 (a=33 31) By signal
~XX75 n	7E 30 30 37 35 20 a 0D		H. Position	n = -5 (a=2D 35) ~ 5 (a=35) By timing
~XX76 n	7E 30 30 37 36 20 a 0D		V. Position	n = -5 (a=2D 35) ~ 5 (a=35) By timing
~XX200 n	7E 30 30 32 30 30 20 a 0D	Signal(Video)	White Level	n = 0 (a=30) ~ 31 (a=33 31)
~XX201 n	7E 30 30 32 30 31 20 a 0D		Black Level	n = -5 (a=2D 35) ~ 5 (a=35)
~XX204 1	7E 30 30 32 30 30 24 20 31 0D		0 IRE	
~XX204 0	7E 30 30 32 30 30 24 20 30 0D		7.5 IRE	
~XX60 1	7E 30 30 36 30 20 31 0D	Format	4:3	
~XX60 2	7E 30 30 36 30 20 32 0D		16:9	
~XX60 3	7E 30 30 36 30 20 33 0D		16:10(WXGA, WUXGA)	

YTTERLIGARE INFORMATION

SEND to projector				
232 ASCII Code	HEX Code	Function	Description	
~XX60 5	7E 30 30 36 30 20 35 0D		LBX	
~XX60 6	7E 30 30 36 30 20 36 0D		Native	
~XX60 7	7E 30 30 36 30 20 37 0D		Auto	
~XX61 n	7E 30 30 36 31 20 a 0D	Edge mask	n = 0 (a=30) ~ 10 (a=31 30)	
~XX62 n	7E 30 30 36 32 20 a 0D	Zoom	n = -5 (a=2D 35) ~ 25 (a=32 35)	
~XX63 n	7E 30 30 36 33 20 a 0D	H Image Shift	n = -100 (a=2D 31 30 30) ~ 100 (a=31 30 30)	
~XX64 n	7E 30 30 36 34 20 a 0D	V Image Shift	n = -100 (a=2D 31 30 30) ~ 100 (a=31 30 30)	
~XX65 n	7E 30 30 36 35 20 a 0D	H Keystone	n = -30 (a=2D 33 30) ~ 30 (a=33 30)	
~XX66 n	7E 30 30 36 36 20 a 0D	V Keystone	n = -30 (a=2D 33 30) ~ 30 (a=33 30)	
~XX69 1	7E 30 30 36 39 20 31 0D	Auto V.Keystone	On	
~XX69 0	7E 30 30 36 39 20 30 0D	Auto V. Keystone	Off	
~XX59 1	7E 30 30 35 39 20 31 0D	Four corners (Top-Left)	Right+	
~XX59 2	7E 30 30 35 39 20 32 0D		Left+	
~XX59 3	7E 30 30 35 39 20 33 0D		Up+	
~XX59 4	7E 30 30 35 39 20 34 0D		Down+	
~XX59 5	7E 30 30 35 39 20 35 0D	(Top-Right)	Right+	
~XX59 6	7E 30 30 35 39 20 36 0D		Left+	
~XX59 7	7E 30 30 35 39 20 37 0D		Up+	
~XX59 8	7E 30 30 35 39 20 38 0D		Down+	
~XX59 9	7E 30 30 35 39 20 39 0D	(Bottom-Left)	Right+	
~XX59 10	7E 30 30 35 39 20 31 30 0D		Left+	
~XX59 11	7E 30 30 35 39 20 31 31 0D		Up+	
~XX59 12	7E 30 30 35 39 20 31 32 0D		Down+	
~XX59 13	7E 30 30 35 39 20 31 33 0D	(Bottom-Right)	Right+	
~XX59 14	7E 30 30 35 39 20 31 34 0D		Left+	
~XX59 15	7E 30 30 35 39 20 31 35 0D		Up+	
~XX59 16	7E 30 30 35 39 20 31 36 0D		Down+	
~XX516	7E 30 30 35 31 36 20 0D	Four corners reset	Reset	
~XX506 0	7E 30 30 35 30 36 20 30 0D	Wall Color	Off	
~XX506 2	7E 30 30 35 30 36 20 32 0D		Light Yellow	
~XX506 3	7E 30 30 35 30 36 20 33 0D		Light Green	
~XX506 4	7E 30 30 35 30 36 20 34 0D		Light Blue	
~XX506 5	7E 30 30 35 30 36 20 35 0D		Pink	
~XX506 6	7E 30 30 35 30 36 20 36 0D		Gray	
~XX230 1	7E 30 30 32 33 30 20 31 0D	3D Mode	DLP-Link	
~XX230 3	7E 30 30 32 33 30 20 31 0D		VESA 3D	
~XX230 0	7E 30 30 32 33 30 20 30 0D		Off (0/2 for backward compatible)	
~XX400 0	7E 30 30 34 30 30 20 30 0D	3D->2D	3D	
~XX400 1	7E 30 30 34 30 30 20 31 0D		L	
~XX400 2	7E 30 30 34 30 30 20 32 0D		R	
~XX405 0	7E 30 30 34 30 35 20 30 0D	3D Format	Auto	
~XX405 1	7E 30 30 34 30 35 20 31 0D		SBS	
~XX405 2	7E 30 30 34 30 35 20 32 0D		Top and Bottom	
~XX405 3	7E 30 30 34 30 35 20 33 0D		Frame sequential	
~XX231 0	7E 30 30 32 33 31 20 30 0D	3D Sync Invert	On	
~XX231 1	7E 30 30 32 33 31 20 31 0D	3D Sync Invert	Off	
~XX70 1	7E 30 30 37 30 20 31 0D	Language	English	
~XX70 2	7E 30 30 37 30 20 32 0D		German	
~XX70 3	7E 30 30 37 30 20 33 0D		French	
~XX70 4	7E 30 30 37 30 20 34 0D		Italian	
~XX70 5	7E 30 30 37 30 20 35 0D		Spanish	
~XX70 6	7E 30 30 37 30 20 36 0D		Portuguese	
~XX70 7	7E 30 30 37 30 20 37 0D		Polish	
~XX70 8	7E 30 30 37 30 20 38 0D		Dutch	
~XX70 9	7E 30 30 37 30 20 39 0D		Swedish	

YTTERLIGARE INFORMATION

SEND to projector				
232 ASCII Code	HEX Code	Function	Description	
~XX70 10	7E 30 30 37 30 20 31 30 0D		Norwegian/Danish	
~XX70 11	7E 30 30 37 30 20 31 31 0D		Finnish	
~XX70 12	7E 30 30 37 30 20 31 32 0D		Greek	
~XX70 13	7E 30 30 37 30 20 31 33 0D		Traditional Chinese	
~XX70 14	7E 30 30 37 30 20 31 34 0D		Simplified Chinese	
~XX70 15	7E 30 30 37 30 20 31 35 0D		Japanese	
~XX70 16	7E 30 30 37 30 20 31 36 0D		Korean	
~XX70 17	7E 30 30 37 30 20 31 37 0D		Russian	
~XX70 18	7E 30 30 37 30 20 31 38 0D		Hungarian	
~XX70 19	7E 30 30 37 30 20 31 39 0D		Czechoslovak	
~XX70 20	7E 30 30 37 30 20 32 30 0D		Arabic	
~XX70 21	7E 30 30 37 30 20 32 31 0D		Thai	
~XX70 22	7E 30 30 37 30 20 32 32 0D		Turkish	
~XX70 23	7E 30 30 37 30 20 32 33 0D		Farsi	
~XX70 25	7E 30 30 37 30 20 32 33 0D		Vietnamese	
~XX70 26	7E 30 30 37 30 20 32 33 0D		Indonesian	
~XX70 27	7E 30 30 37 30 20 32 33 0D		Romanian	
~XX71 1	7E 30 30 37 31 20 31 0D	Projection	Front-Desktop	
~XX71 2	7E 30 30 37 31 20 32 0D		Rear-Desktop	
~XX71 3	7E 30 30 37 31 20 33 0D		Front-Ceiling	
~XX71 4	7E 30 30 37 31 20 34 0D		Rear-Ceiling	
~XX90 1	7E 30 30 39 31 20 31 0D	Screen Type (WXGA/WUXGA)	16:10	
~XX90 0	7E 30 30 39 31 20 30 0D		16:9	
~XX72 1	7E 30 30 37 32 20 31 0D	Menu Location	Top Left	
~XX72 2	7E 30 30 37 32 20 32 0D		Top Right	
~XX72 3	7E 30 30 37 32 20 33 0D		Centre	
~XX72 4	7E 30 30 37 32 20 34 0D		Bottom Left	
~XX72 5	7E 30 30 37 32 20 35 0D		Bottom Right	
~XX77 n	7E 30 30 37 37 20 aabbcc 0D	Security	Security Timer	Month/Day/Hour n = mm/dd/hh mm= 00 (aa=30 30) ~ 12 (aa=31 32) dd = 00 (bb=30 30) ~ 30 (bb=33 30) hh= 00 (cc=30 30) ~ 24 (cc=32 34)
~XX78 1	7E 30 30 37 38 20 31 0D	Security	On	
~XX78 0	7E 30 30 37 38 20 30 20		Off (0/2 for backward compatible)	
~nnnn	a 0D		~nnnn = ~0000 (a=7E 30 30 30 30) ~9999 (a=7E 39 39 39 39)	
~XX79 n	7E 30 30 37 39 20 a 0D	Projector ID	n = 00 (a=30 30) ~ 99 (a=39 39)	
~XX310 0	7E 30 33 31 30 20 30 0D	Internal Speaker	Off	
~XX310 1	7E 30 33 31 30 20 31 0D		On	
~XX80 1	7E 30 30 38 30 20 31 0D	Mute	On	
~XX80 0	7E 30 30 38 30 20 30 0D		Off (0/2 for backward compatible)	
~XX81 n	7E 30 30 38 31 20 a 0D	Volume(Audio)	n = 0 (a=30) ~ 10 (a=31 30)	
~XX93 n	7E 30 30 39 33 20 a 0D	Volume(Mic)	n = 0 (a=30) ~ 10 (a=31 30)	
~XX89 0	7E 30 30 38 39 20 30 0D	Audio Input	Default	
~XX89 1	7E 30 30 38 39 20 31 0D		Audio1	
~XX89 3	7E 30 30 38 39 20 33 0D		Audio2	
~XX89 4	7E 30 30 38 39 20 34 0D		Audio3	
~XX82 1	7E 30 30 38 32 20 31 0D	Logo	Default	
~XX82 2	7E 30 30 38 32 20 32 0D		User	
~XX82 3	7E 30 30 38 32 20 33 0D		Neutral	
~XX83 1	7E 30 30 38 33 20 31 0D	Logo Capture		
~XX88 0	7E 30 30 38 38 20 30 0D	Closed Captioning	Off	
~XX88 1	7E 30 30 38 38 20 31 0D		cc1	
~XX88 2	7E 30 30 38 38 20 32 0D		cc2	
~XX521 0	7E 30 30 35 32 31 20 30 0D	Wireless	Off (0/2 for backward compatible)	
~XX521 1	7E 30 30 35 32 31 20 31 0D	Wireless	On	
~XX454 0	7E 30 30 34 35 34 20 300D	Crestron	Off	

YTTERLIGARE INFORMATION

SEND to projector			
232 ASCII Code	HEX Code	Function	Description
~XX454 1	7E 30 30 34 35 34 20 31 0D		On
~XX455 0	7E 30 30 34 35 35 20 30 0D	Extron	Off
~XX455 1	7E 30 30 34 35 35 20 31 0D		On
~XX456 0	7E 30 30 34 35 36 20 30 0D	PJLink	Off
~XX456 1	7E 30 30 34 35 36 20 31 0D		On
~XX457 0	7E 30 30 34 35 37 20 30 0D	AMX Device Discovery	Off
~XX457 1	7E 30 30 34 35 37 20 31 0D		On
~XX458 0	7E 30 30 34 35 38 20 30 0D	Telnet	Off
~XX458 1	7E 30 30 34 35 38 20 31 0D		On
~XX459 0	7E 30 30 34 35 38 20 30 0D	HTTP	Off
~XX459 1	7E 30 30 34 35 38 20 31 0D		On
~XX39 1	7E 30 30 33 39 20 31 0D	Input Source	HDMI1
~XX39 7	7E 30 30 33 39 20 37 0D		HDMI2
~XX39 15	7E 30 30 33 39 20 31 35 0D		Displayport
~XX39 5	7E 30 30 33 39 20 35 0D		VGA1
~XX39 6	7E 30 30 33 39 20 36 0D		VGA2
~XX39 9	7E 30 30 33 39 20 39 0D		S-Video
~XX39 10	7E 30 30 33 39 20 31 30 0D		Video
~XX100 1	7E 30 30 31 30 30 20 31 0D	Source Lock	On
~XX100 0	7E 30 30 31 30 30 20 30 0D		Off (0/2 for backward compatible)
~XX101 1	7E 30 30 31 30 31 20 31 0D	High Altitude	On
~XX101 0	7E 30 30 31 30 31 20 30 0D		Off (0/2 for backward compatible)
~XX102 1	7E 30 30 31 30 32 20 31 0D	Information Hide	On
~XX102 0	7E 30 30 31 30 32 20 30 0D		Off (0/2 for backward compatible)
~XX103 1	7E 30 30 31 30 33 20 31 0D	Keypad Lock	On
~XX103 0	7E 30 30 31 30 33 20 30 0D		Off (0/2 for backward compatible)
~XX348 1	7E 30 30 33 34 38 20 31 0D	Display Mode Lock	On
~XX348 0	7E 30 30 33 34 38 20 30 0D		Off (0/2 for backward compatible)
~XX195 0	7E 30 30 31 39 35 20 30 0D	Test Pattern	None
~XX195 1	7E 30 30 31 39 35 20 31 0D		Grid
~XX195 2	7E 30 30 31 39 35 20 32 0D		White Pattern
~XX104 1	7E 30 30 31 30 34 20 31 0D	Background Color	Blue
~XX104 2	7E 30 30 31 30 34 20 32 0D		Black
~XX104 3	7E 30 30 31 30 34 20 33 0D		Red
~XX104 4	7E 30 30 31 30 34 20 34 0D		Green
~XX104 5	7E 30 30 31 30 34 20 35 0D		White
~XX11 0	7E 30 30 31 31 20 30 0D	IR Function	Off
~XX11 1	7E 30 30 31 31 20 31 0D		On
~XX11 2	7E 30 30 31 31 20 32 0D		Front
~XX11 3	7E 30 30 31 31 20 33 0D		Top
~XX350 n	7E 30 30 33 35 30 20 a 0D	Remote Code	n = 00 (a=30 30) ~ 99 (a=39 39)
~XX192 0	7E 30 30 31 39 32 20 30 0D	12V Trigger	Off
~XX192 1	7E 30 30 31 39 32 20 31 0D		On
~XX105 1	7E 30 30 31 30 35 20 31 0D	Advanced	Direct Power On On
~XX105 0	7E 30 30 31 30 35 20 30 0D		Off (0/2 for backward compatible)
~XX113 0	7E 30 30 31 31 33 20 30 0D		Signal Power On Off
~XX113 1	7E 30 30 31 31 33 20 31 0D		On
~XX106 n	7E 30 30 31 30 36 20 a 0D		Auto Power Off n = 0 (a=30) ~ 180 (a=31 38 30) (min) (5 minutes for each step).
~XX107 n	7E 30 30 31 30 37 20 a 0D		Sleep Timer (min) n = 0 (a=30) ~ 990 (a=39 39 30) (10 minutes for each step).
~XX507 1	7E 30 30 35 30 37 20 31 0D		Sleep Timer Repeat On
~XX507 0	7E 30 30 35 30 37 20 30 0D		Off
~XX115 1	7E 30 30 31 31 35 20 31 0D		Quick Resume On
~XX115 0	7E 30 30 31 31 35 20 30 0D		Off (0/2 for backward compatible)
~XX114 1	7E 30 30 31 31 34 20 31 0D		Power Mode(Standby) Eco.(≤0.5W)
~XX114 0	7E 30 30 31 31 34 20 30 0D		Active (0/2 for backward compatible)

YTTERLIGARE INFORMATION

SEND to projector				
232 ASCII Code	HEX Code	Function	Description	
~XX109 1	7E 30 30 31 30 39 20 31 0D	Lamp Reminder	On	
~XX109 0	7E 30 30 31 30 39 20 30 0D		Off (0/2 for backward compatible)	
~XX110 1	7E 30 30 31 31 30 20 31 0D	Lamp Mode	Bright	
~XX110 2	7E 30 30 31 31 30 20 32 0D		Eco	
~XX110 5	7E 30 30 31 31 30 20 35 0D		Power	
~XX326 0	7E 30 30 33 32 36 20 30 0D	Power /100%		
~XX326 1	7E 30 30 33 32 36 20 31 0D	Power /95%		
~XX326 2	7E 30 30 33 32 36 20 32 0D	Power /90%		
~XX326 3	7E 30 30 33 32 36 20 33 0D	Power /85%		
~XX326 4	7E 30 30 33 32 36 20 34 0D	Power /80%		
~XX111 1	7E 30 30 31 31 31 20 31 0D	Lamp Reset	Yes	
~XX320 1	7E 30 30 33 32 30 20 31 0D	Optional Filter Installed	Yes	
~XX320 0	7E 30 30 33 32 30 20 30 0D		No (0/2 for backward compatible)	
~XX322 0	7E 30 30 33 32 32 20 30 0D	Filter Reminder	Off	
~XX322 1	7E 30 30 33 32 32 20 31 0D		300 hrs	
~XX322 2	7E 30 30 33 32 32 20 32 0D		500 hrs	
~XX322 3	7E 30 30 33 32 32 20 33 0D		800 hrs	
~XX322 4	7E 30 30 33 32 32 20 34 0D		1000 hrs	
~XX323 1	7E 30 30 33 32 33 20 31 0D	Filter Reset	Yes	
~XX313 1	7E 30 30 33 31 33 20 31 0D	Information menu	On	
~XX313 0	7E 30 30 33 31 33 20 30 0D		Off(0/2 for backward compatible)	
~XX112 1	7E 30 30 31 31 32 20 31 0D	Reset	Yes	
~XX210 n	7E 30 30 32 30 30 20 n 0D	Display message on the OSD	n: 1-30 characters	
SEND to emulate Remote				
~XX140 10	7E 30 30 31 34 30 20 31 30 0D		Up	
~XX140 11	7E 30 30 31 34 30 20 31 31 0D		Left	
~XX140 12	7E 30 30 31 34 30 20 31 32 0D		Enter (for projection MENU)	
~XX140 13	7E 30 30 31 34 30 20 31 33 0D		Right	
~XX140 14	7E 30 30 31 34 30 20 31 34 0D		Down	
~XX140 15	7E 30 30 31 34 30 20 31 35 0D		V Keystone +	
~XX140 16	7E 30 30 31 34 30 20 31 36 0D		V Keystone -	
~XX140 17	7E 30 30 31 34 30 20 31 37 0D		Volume -	
~XX140 18	7E 30 30 31 34 30 20 31 38 0D		Volume +	
~XX140 20	7E 30 30 31 34 30 20 32 30 0D		Menu	
~XX140 47	7E 30 30 31 34 30 20 34 37 0D		Source	
SEND from projector automatically				
232 ASCII Code	HEX Code	Function	Projector Return	Description
when Standby/Warming/Cooling/Out of Range/Lamp fail/Fan Lock/Over Temperature/ Lamp Hours Running Out/ Cover Open			INFOn	n=0 Standby n=1 Warming n=2 Cooling n=3 Out of Range n=4 Lamp fail n=6 Fan Lock/ n=7 Over Temperature n=8 Lamp Hours Running Out
READ from projector				
232 ASCII Code	HEX Code	Function	Projector Return	Description
~XX121 1	7E 30 30 31 32 31 20 31 0D	Input Source Commands	Okn	n = 0 None n = 7 HDMI1 n = 8 HDMI2 n = 15 Displayport n = 2 VGA1 n = 3 VGA2 n = 5 Video n = 4 S-Video n = 16 HDbaseT

YTTERLIGARE INFORMATION

READ from projector				
232 ASCII Code	HEX Code	Function	Projector Return	Description
~XX122 1	7E 30 30 31 32 32 20 31 0D	Software Version	OKdddd	dddd: FW version
~XX357 1	7E 30 30 33 35 34 20 31 0D	LAN FW version	Okeeeee	eeee: LAN FW version
~XX123 1	7E 30 30 31 32 33 20 31 0D	Display Mode	Okn	n = 0 None n = 1 Presentation n = 2 Bright n = 3 Movie n = 4 sRGB n = 5 User n = 7 Blackboard n = 12 DICOM SIM. n = 9 3D
~XX124 1	7E 30 30 31 32 34 20 31 0D	Power State	OKn	n=0 Off n=1 On
~XX125 1	7E 30 30 31 32 35 20 31 0D	Brightness	OKn	
~XX126 1	7E 30 30 31 32 36 20 31 0D	Contrast	OKn	
~XX127 1	7E 30 30 31 32 37 20 31 0D	Format	OKn	n = 1 4:3 n = 2 16:9 n = 3 16:10 n = 5 LBX n = 6 Native n = 7 Auto
*16:9 or 16:10 depend on Screen Type setting				
~XX128 1	7E 30 30 31 32 38 20 31 0D	Color Temperature	Okn	n = 0 Standard n = 1 Cool n = 2 Cold n = 3 Warm
~XX129 1	7E 30 30 31 32 39 20 31 0D	Projection Mode	OKn	n = 0 Front-Desktop n = 1 Rear-Desktop n = 2 Front-Ceiling n = 3 Rear-Ceiling
~XX150 1	7E 30 30 31 35 30 20 31 1D	Information	Okabbbbccddde	a = 0 Off a = 1 On bbbb: LampHour cc: source cc = 00 None cc = 02 VGA1 cc = 03 VGA2 cc = 04 S-Video cc = 05 Video cc = 07 HDMI1 cc = 08 HDMI2 cc = 15 Displayport cc = 16 HDBaseT dddd FW Version

YTTERLIGARE INFORMATION

READ from projector

232 ASCII Code	HEX Code	Function	Projector Return	Description
				e = Display mode
				ee = 00 None
				ee = 01 Presentation
				ee = 02 Bright
				ee = 03 Movie
				ee = 04 sRGB
				ee = 05 User
				ee = 07 Blackboard
				ee = 09 3D
				ee = 12 DICOM SIM.
~XX151 1	7E 30 30 31 35 31 20 31 0D	Model name	OKn	n = 2 XGA n = 3 WXGA n = 4 1080p n = 5 WUXGA
~XX108 1	7E 30 30 31 30 38 20 31 0D	Lamp Hours	OKbbbb	bbbb: LampHour
~XX108 2	7E 30 30 31 30 38 20 31 0D	Cumulative Lamp Hours	OKbbbbbb	bbbbbb: (5 digits) Total Lamp Hours
~XX321 1	7E 30 30 33 32 31 20 31 0D	Filter Usage Hours	OKbbbb	bbbb: Filter Usage Hours
~XX87 1	7E 30 30 38 37 20 31 0D	Network Status	Okn	n = 0 Disconnected n = 1 Connected
~XX87 3	7E 30 30 38 37 20 33 0D	IP Address	Okaaa_bbb_ccc_ddd	
~XX351 1	7E 30 30 33 35 31 20 31 0D	Fan1 speed(blower)	Okaaaa	a=0000~9999
~XX352 1	7E 30 30 33 35 32 20 31 0D	System temperature	Okaaa	a=000~999
~XX353 1	7E 30 30 33 35 33 20 31 0D	Serial number	Okaaaaaaaaa aaaaaaa	a=serial number string
~XX354 1	7E 30 30 33 35 34 20 31 0D	Closed Captioning	Oka	a = 0 off a = 1 cc1 a = 2 cc2
~XX355 1	7E 30 30 33 35 35 20 31 0D	AV Mute	Oka	a = 0 Off a = 1 On
~XX356 1	7E 30 30 33 35 36 20 31 0D	Mute	Oka	a = 0 Off a = 1 On
~XX358 1	7E 30 30 33 35 38 20 31 0D	Current watt	Okaaaa	a = 0000~9999

YTTERLIGARE INFORMATION

IR-fjärrkontrollkoder

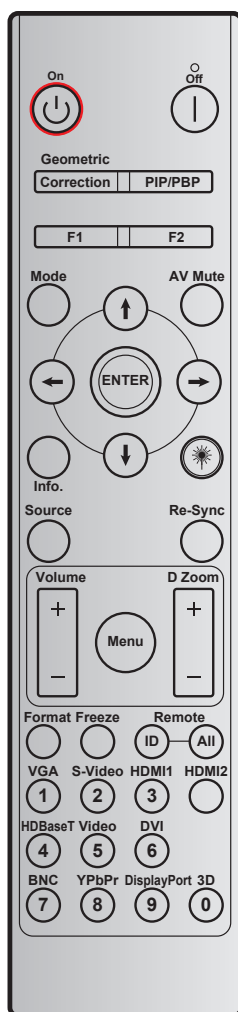

Nyckel		Kundkod		Datakod	Utskriftsnyckel	Beskrivning
		Byte 1	Byte 2	Byte 3	definition	
Ström av		32	CD	2E	Av	Tryck för att stänga av projektorn.
Ström på	⏻	32	CD	02	På	Tryck för att slå på projektorn.
PIP/PBP	PIP/PBP	32	CD	78	PIP/PBP	Tryck för att använda PIP/PBP-funktionen.
Geometrikorrigerig	Korrigerig	32	CD	96	Geometrikorrigerig	Geometrikorrigerig
F2	F2	32	CD	27	F2	Via standardzoom.
F1	F1	32	CD	26	F1	Via standard testmönster.
Läge	Läge	32	CD	95	Läge	Inställning ljusstyrka av/på.
Uppåtpil	⬆	32	CD	C6	Uppåtpil	⬆⬇⬅➡ för att välja alternativ eller göra justeringar till ditt val.
Nedåtpil	⬇	32	CD	C7	Nedåtpil	
Vänsterpil	⬅	32	CD	C8	Vänsterpil	
Högerpil	➡	32	CD	C9	Högerpil	
AV tyst		32	CD	03	AV tyst	Tryck för att stänga av/slå på projektorns inbyggda högtalare.
Enter	ENTER	32	CD	C5	ENTER	Bekräfta ditt menyal.
Info.		32	CD	25	Info.	Visa projektorinformation.
Laser	☀	N/A	N/A	N/A		Använd som laserpekare.

YTTERLIGARE INFORMATION

Nyckel		Kundkod		Datakod	Utskriftsnyckel definition	Beskrivning
		Byte 1	Byte 2	Byte 3		
Signallås		32	CD	18	Signallås	Tryck "Source" för att välja en ingångssignal.
Re-Sync	Re-Sync	32	CD	04	Re-Sync	Synkronisera projektorn till ingångskällan automatiskt.
Meny	Meny	32	CD	88	Menu	Tryck på "Menu" för att visa skärmmenyn (OSD). För att stänga OSD trycker du på "Menu" igen.
Volym	+	32	CD	09	Volym +	Tryck för att sänka volymen.
	-	32	CD	0C	Volym -	Tryck för att höja volymen.
D Zoom	+	32	CD	08	D Zoom +	Använd ▲ för att zooma in på den projicerade bilden.
	-	32	CD	0B	D Zoom -	Använd ▼ för att zooma ut på den projicerade bilden.
Format	Format	32	CD	15	Format	Tryck på för att välja projektorformat.
Frys	Frys	32	CD	06	Frys	Tryck för att frysa den projicerade bilden.
Fjärrkontroll	ID	32	CD	3201 ~ 3299		Tryck på tills lysdioden blinkar och tryck sedan på 01~99 för att ange särskild fjärrkod.
	ALLA	32	CD	32CD		
1/VGA		32	CD	8E	1/VGA	<ul style="list-style-type: none"> Tryck för att välja VGA-källa. Använd som nummer "1" på den numeriska knappsatsen.
2/S-Video		32	CD	1D	2/S-Video	<ul style="list-style-type: none"> Tryck för att välja S-video-källa. Använd som nummer "2" på den numeriska knappsatsen.
3/HDMI1		32	CD	16	3/HDMI	<ul style="list-style-type: none"> Tryck för att välja HDMI-källa. Använd som nummer "3" på den numeriska knappsatsen.
HDMI2		32	CD	9B	HDMI2	Tryck för att välja HDMI-källa.
4/HDBaseT		32	CD	70	4/HDBaseT	<ul style="list-style-type: none"> Tryck för att välja HDBaseT-källa. Använd som nummer "4" på den numeriska knappsatsen.
5/Video		32	CD	1C	5/Video	<ul style="list-style-type: none"> Tryck för att välja kompositvideokälla. Använd som nummer "5" på den numeriska knappsatsen.
6		32	CD	19	6	Använd som nummer "6" på den numeriska knappsatsen.
7		32	CD	1A	7	Använd som nummer "7" på den numeriska knappsatsen.
8/YPbPr		32	CD	17	8/YPbPr	<ul style="list-style-type: none"> Tryck för att välja komponentvideokälla. Använd som nummer "8" på den numeriska knappsatsen.
9/DisplayPort		32	CD	9F	9/DisplayPort	<ul style="list-style-type: none"> Tryck för att välja DisplayPort. Använd som nummer "9" på den numeriska knappsatsen.
0/3D		32	CD	89	0/3D	<ul style="list-style-type: none"> Tryck för att välja 3D-källa. Använd som nummer "0" på den numeriska knappsatsen.

Observera: Om projektorn stöder dynamisk Eco/bildvård-funktioner och AV-Mute är intryckt, blir strömförbrukningen för lampan 30%.

YTTERLIGARE INFORMATION

Använda knappen Information

Funktionen Information säkerställer enkel installation och användning. Tryck på "?"-knappen på knappsatsen för att öppna Informationsmenyn.

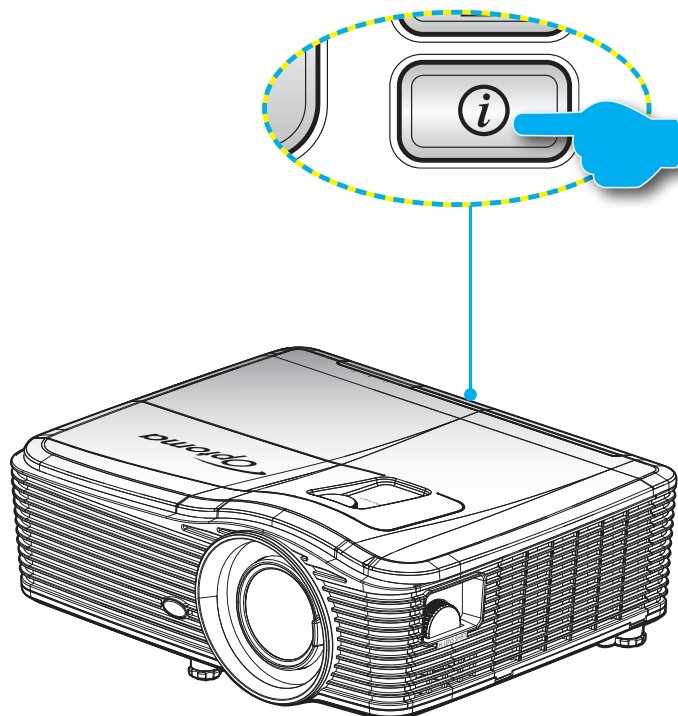

- **Information**-knappen fungerar endast när ingen inmatningskälla har upptäckts.







Information	
Serienummer	xxxxxxxxxx
F/W-version	Huvud C01
	MCU C01
	LAN C01
Current Input Source	VGA 1
Resolution	1280x800
Refresh Rate	60.00 Hz
Lampans brinntid	
Ljusstark	0 H
Eco.	0 H
Power	0 H
Filtertimmar	0 H
Projektor ID	0
Remote Code	0
Remote Code (Active)	0
IP-adress	192.168.1.1
Nätverksstatus	Anslut
← Avsluta	

YTTERLIGARE INFORMATION

Felsökning

Om du upplever problem med din projektor, se följande information. Om ett problem kvarstår ska du ta kontakt med din lokala återförsäljare eller servicecenter.

Bildproblem

-  *Ingen bild syns på skärmen*
- Var noga med att alla kablar och strömanslutningar är korrekt och säkert anslutna enligt beskrivning i avsnittet "Installation".
 - Var noga med att pins på kontakterna inte är böjda eller trasiga.
 - Kontrollera om projektlampen har installerats säkert. Se avsnittet "Byta ut lampan".
 - Kontrollera att du har tagit bort linsskyddet och att projektorn är påsatt.
-  *Bilden är inte i fokus*
- Kontrollera att linsskyddet är borttaget.
 - Justera fokusspaken på projektorlinsen.
 - Se till att projektionsskärmen är inom det avstånd som krävs av projektorn. (Se sidorna 69-73).
-  *Bilden sträcks ut när den visar 16:9 DVD-titel*
- När du visar anamorfisk DVD eller 16:9 DVD kommer projektorn att visa den bästa bilden i 16:9 format på projektorsidan.
 - Om du spelar LBX-format DVD-titel ska du ändra formatet till LBX i projektor-OSD.
 - Om du spelar 4:3-format DVD-titel ska du ändra formatet till 4:3 i projektor-OSD.
 - Om bilden fortfarande är utsträckt måste du också justera aspect ration genom följande:
 - Ställ in visningsformatet som 16:9 (wide) aspect ratio-typ på din DVD-spelare.
-  *Bilden är för liten eller för stor*
- Flytta projektorn närmare eller längre bort från skärmen.
 - Tryck på "Menu" på projektorpanelen, gå till "Display-->Format". Pröva de olika inställningarna.
-  *Bilden har sluttande sidor:*
- Om möjligt flyttar du på projektorn så att den är centrerad på skärmen och nedanför den understa kanten på skärmen.
 - Använd "Display-->V Keystone" från skärmmenyn för att göra en justering.
-  *Bilden är spegelvänd*
- Välj "Inställning-->Projektion" från skärmmenyn och justera projektorriktningen.

YTTERLIGARE INFORMATION

Suddig dubbelbild

- Tryck på knappen "3D Format" för att växla till "Av" för att undvika att normala 2D-bilder visas som suddiga dubbelbilder.

Två bilder i sida-vid-sida-formatet

- Tryck på knappen "3D Format" och växla till "SBS" för ingångssignaler i HDMI 1.3 2D 1080i sida-vid-sida.

Bilden framträder inte i 3D

- Kontrollera om batteriet i 3D-glasögonen är urladdat.
- Kontrollera att 3D-glasögonen är på.
- När ingångssignalen är HDMI 1.3 2D (1080i sida-vid-sida halv), tryck på knappen "3D-Format" och växla till "SBS".

Andra problem

Projektorn svarar inte på kontrollerna

- Om möjligt ska du stänga av projektorn och koppla från strömsladden, samt vänta minst 20 sekunder innan strömmen ansluts igen.

Lampan brinner ut eller avger ett poppande ljud

- När lampan når slutet av sin livslängd kommer den att brinna ut och avge ett högt poppande ljud. Om detta inträffar kommer inte projektorn att slås på igen förrän lamppmodulen har bytts ut. Du byter lampa genom att följa procedurerna i avsnittet "Byta ut lampan" på sidan 63-64.

Fjärrkontrollproblem

Om fjärrkontrollen inte fungerar

- Kontrollera att vinkeln för fjärrkontrollen är inom $\pm 15^\circ$, både horisontellt och vertikalt mot IR-mottagaren på projektorn.
- Kontrollera att det inte finns några hinder mellan fjärrkontrollen och projektorn. Flytta inom 5 m från projektorn.
- Kontrollera att batterierna är korrekt isatta.
- Byt batterier om de är förbrukade.

Varningslampa

När varningsindikatorerna (se nedan) lyser kommer projektorn automatiskt att stängas av:

- "LAMP"-indikatorn lyser röd och om "På/Standby"-indikatorn blinkar rött.
- "TEMP"-indikatorn lyser röd och om "På/Standby"-indikatorn blinkar rött. Detta indikerar att projektorn är överhettad. Under normala förhållanden kan projektorn slås på igen.
- "TEMP"-indikatorn blinkar rött och om "På/Standby"-indikatorn blinkar rött.

Koppla ifrån strömsladden från projektorn, vänta 30 sekunder och försök igen. Om varningsindikatorn lyser igen kontakta ditt närmaste servicecenter för hjälp.

YTTERLIGARE INFORMATION

Indikatorlampans meddelanden

Message	☰ ○ Ström LED (Röd)	☰ ○ Ström LED (Blå)	☰ ○ Temp-LED (Röd)	💡 ○ Lamp-LED (Röd)
	Standbystatus (Ingångsnätsladd)	Fast sken		
Ström på (uppvärmning)		Blinkande (0,5 sek. av 0,5 sek. på)		
Sätta på och Lamplyse		Fast sken		
Stänger av (kallnar)		Blinkande (0,5 sek. av 0,5 sek. ljus). Tillbaka till fast rött sken när kylfläkten stängs av.		
Quick Resume (100 sekunder)		Blinkande (0,25 sek. av 0,25 sek. ljus)		
Fel (lampfel)	Blinkande			Fast sken
Fel (fläktfel)	Blinkande		Blinkande	
Fel (Över Temp.)	Blinkande		Fast sken	
Standbystatus (Inbränning)		Blinkande		
Överhettad (varning)		Blinkande		
Överhettad (kyler)		Blinkande		

- Stänga av:



- Lampvarning:



- Temp varning:



YTTERLIGARE INFORMATION

- Fel på fläkten:

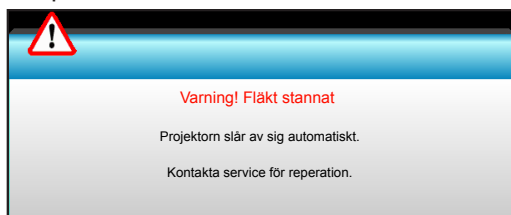

- Utanför visningsintervall:



YTTERLIGARE INFORMATION

Specifikationer

Optisk	Beskrivning
Maximal upplösning	- DP: 1920x1200 vid 60Hz - HDMI: 1920x1200 vid 60Hz (RB)
Objektiv	- Fixerad lins och manuell fokus - WXGA/1080P/WUXGA/XGA: 11,66mm
Lampa	- ECO Mode < = 0,5 W vid 110/220VAC - Aktivt läge (>0,5 W; < 3W) vid 110/220 VAC
Bildstorlek (diagonalt)	- XGA: 30" ~ 300" - WXGA: 27,97" ~ 302" - 1080P: 28,59" ~ 303" - WUXGA: 29,38" ~ 305,6"
Projektionsavstånd	- XGA: 0,5 ~ 5m - WXGA: 0,5 ~ 5,4m - 1080p: 0,5 ~ 5,3m - WUXGA: 0,5 ~ 5,2m

Elektrisk	Beskrivning
Ingångar	HDMI, HDMI+MHL (2.0), USB-B mini-kontakt (uppgradering av fast programvara), S-videoport, DisplayPort, VGA2 In/YPbPr-kontakt, VGA2 In/YPbPr-kontakt, Audio3-In-port (Video/S-Video), Audio1-In (VGA1), Audio2-In-port (VGA2)
Utgångar	VGA-ut-kontakt, ljudutgångsport, USB-ström ut (1,5 A)
Trådbunden LAN-port	1 x RJ-45 (10/100 BASE-T/100 BASE-TX)
Serviceport	RS232C-kontakt, 3D synk VESA, kabelansluten fjärrkontroll
Färgåtergivning	1073,4 miljoner färger
Avsökningfrekvens	- Horisontell avsökningfrekvens: 15,375~91,146 KHz - Vertikal avsökningfrekvens: 24~ 85 Hz (120 Hz för 3D-funktion)
Synkkompatibilitet	Separat synk
Inbyggd högtalare	Ja, 10 W
Strömförsörjning	100 - 240V AC, 50/60Hz
Inström	2,5-1,0 A
Strömförbrukning (typiskt värde)	
ECO-läge Av	365W±3%
ECO-läge	292W±3%

Mekanik	Beskrivning
Placering vid installation	Front-bord, Bak-bord, Front-tak, Bak-tak
Mått	- 424 mm (B) x 344 mm (D) x 120 mm (H) (utan fötter) - 424 mm (B) x 344 mm (D) x 160 mm (H) (med fötter)
Vikt	5,2 kg
Miljöförhållanden	Drifttemperatur: 5 ~ 40 °C i Ljust läge (normalt läge) 10% till 85% relativ luftfuktighet (icke-kondenserande) Drifttemperatur: 5 ~ 45° C i ECO-läge 10% till 85% relativ luftfuktighet (icke-kondenserande)

Observera: Alla specifikationer kan komma att ändras utan föregående meddelande.



YTTERLIGARE INFORMATION

Globala Optoma-kontor

För service eller support, vänligen kontakta ditt lokala kontor.



USA

3178 Laurelview Ct.
Fremont, CA 94538, USA
www.optomausa.com

 888-289-6786
 510-897-8601
 services@optoma.com



Sydkorea

WOOMI TECH.CO.,LTD.
4F,Minu Bldg.33-14, Kangnam-Ku,
seoul,135-815, KOREA

 +82+2+34430004
 +82+2+34430005

Kanada

3178 Laurelview Ct.
Fremont, CA 94538, USA
www.optomausa.com

 888-289-6786
 510-897-8601
 services@optoma.com



Japan

東京都足立区綾瀬3-25-18
株式会社オーエス
コンタクトセンター:0120-380-495

 info@os-worldwide.com
www.os-worldwide.com



Latinamerika

3178 Laurelview Ct.
Fremont, CA 94538, USA
www.optomausa.com

 888-289-6786
 510-897-8601
 services@optoma.com

Taiwan

12F., No.213, Sec. 3, Beixin Rd.,
Xindian Dist., New Taipei City 231,
Taiwan, R.O.C.
www.optoma.com.tw

 +886-2-8911-8600
 +886-2-8911-6550
 services@optoma.com.tw
asia.optoma.com



Europa

Unit 1, Network 41, Bourne End Mills
Hemel Hempstead, Herts,
HP1 2UJ, United Kingdom
www.optoma.eu
Service Tel: +44 (0)1923 691865

 +44 (0) 1923 691 800
 +44 (0) 1923 691 888
 service@tsc-europe.com



Hong Kong

Unit A, 27/F Dragon Centre,
79 Wing Hong Street,
Cheung Sha Wan,
Kowloon, Hong Kong

 +852-2396-8968
 +852-2370-1222
www.optoma.com.hk



Benelux BV

Randstad 22-123
1316 BW Almere
The Netherlands
www.optoma.nl

 +31 (0) 36 820 0253
 +31 (0) 36 548 9052



Kina

5F, No. 1205, Kaixuan Rd.,
Changning District
Shanghai, 200052, China

 +86-21-62947376
 +86-21-62947375
www.optoma.com.cn



Frankrike

Bâtiment E
81-83 avenue Edouard Vaillant
92100 Boulogne Billancourt, France

 +33 1 41 46 12 20
 +33 1 41 46 94 35
 savoptoma@optoma.fr



Spanien

C/ José Hierro,36 Of. 1C
28522 Rivas VaciaMadrid,
Spain

 +34 91 499 06 06
 +34 91 670 08 32



Tyskland

Wiesenstrasse 21 W
D40549 Düsseldorf,
Germany

 +49 (0) 211 506 6670
 +49 (0) 211 506 66799
 info@optoma.de

Skandinavien

Lerpeveien 25
3040 Drammen
Norway

 +47 32 98 89 90
 +47 32 98 89 99
 info@optoma.no

PO.BOX 9515
3038 Drammen
Norway

