

Proyector DLP®

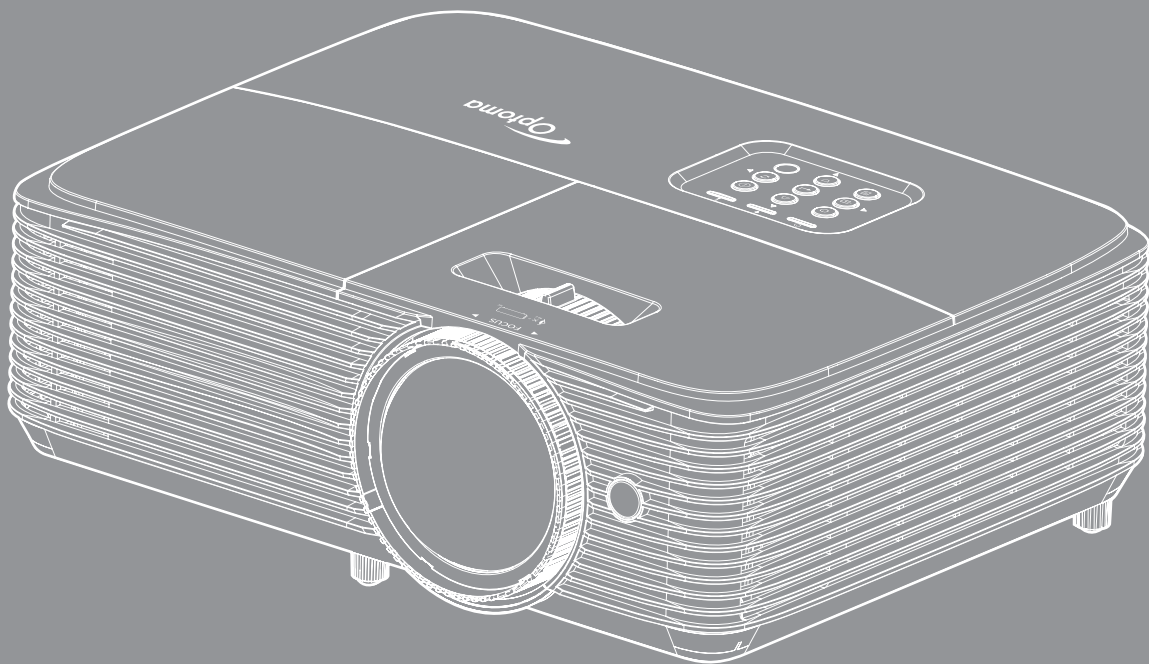

ÍNDICE

SEGURIDAD 4

| | |
|--|---|
| <i>Instrucciones de seguridad importantes</i> | 4 |
| <i>Información de seguridad 3D</i> | 5 |
| <i>Derechos de autor</i> | 6 |
| <i>Renuncia de responsabilidad</i> | 6 |
| <i>Reconocimiento de marcas registradas</i> | 6 |
| <i>FCC</i> | 7 |
| <i>Declaración de conformidad para los países de la UE</i> | 7 |
| <i>WEEE</i> | 7 |

INTRODUCCIÓN..... 8

| | |
|---|----|
| <i>Contenido del paquete</i> | 8 |
| <i>Accesorios estándar</i> | 8 |
| <i>Accesorios opcionales</i> | 8 |
| <i>Información general del producto</i> | 9 |
| <i>Conexiones</i> | 10 |
| <i>Panel de control</i> | 12 |
| <i>Mando a distancia 1</i> | 13 |
| <i>Mando a distancia 2</i> | 14 |

CONFIGURACIÓN E INSTALACIÓN 15



| | |
|--|----|
| <i>Instalar el proyector</i> | 15 |
| <i>Conectar fuentes al proyector</i> | 17 |
| <i>Ajustar de la imagen proyectada</i> | 20 |

USO DEL PROYECTOR..... 23

| | |
|---|----|
| <i>Encender y apagar el proyector</i> | 23 |
| <i>Seleccionar una fuente de entrada</i> | 24 |
| <i>Navegación por el menú y funciones</i> | 25 |
| <i>Árbol de menús en pantalla (OSD)</i> | 27 |
| <i>Menú Ajustes de imagen: Pantalla</i> | 36 |
| <i>Menú Pantalla 3D</i> | 38 |
| <i>Menú de relación de aspecto de visualización</i> | 39 |
| <i>Menú de máscara de borde de visualización</i> | 42 |
| <i>Menú de zoom de visualización</i> | 42 |
| <i>Menú de desplazamiento de la imagen de visualización</i> | 42 |
| <i>Menú de distorsión trapezoidal de visualización</i> | 42 |
| <i>Menú de silencio de audio</i> | 42 |
| <i>Menú de volumen de audio</i> | 42 |
| <i>Entrada de audio/Menú de Micrófono</i> | 42 |
| <i>Menú de configuración de proyección</i> | 43 |
| <i>Menú de configuración de tipo de pantalla</i> | 43 |
| <i>Menú de configuración de lámpara</i> | 43 |

| | |
|--|-----------|
| <i>Menú de configuración de filtro</i> | 43 |
| <i>Menú de configuración de energía</i> | 43 |
| <i>Menú Configuración Seguridad</i> | 45 |
| <i>Menú de configuración del patrón de prueba</i> | 46 |
| <i>Menú de ajustes remotos</i> | 46 |
| <i>Menú de configuración de ID del proyector</i> | 46 |
| <i>Menú de opciones de configuración</i> | 46 |
| <i>Menú Restablecimiento de configuración</i> | 47 |
| <i>Menú LAN de red</i> | 48 |
| <i>Menú de control de red</i> | 49 |
| <i>Menú Configuración - Red - Configuración de control</i> | 50 |
| <i>Menú Información</i> | 55 |
| MANTENIMIENTO | 56 |
| <i>Reemplazar la lámpara</i> | 56 |
| <i>Instalar y limpiar el filtro para el polvo</i> | 58 |
| INFORMACIÓN ADICIONAL | 59 |
| <i>Resoluciones compatibles</i> | 59 |
| <i>Tamaño de imagen y distancia de proyección</i> | 61 |
| <i>Dimensiones del proyector e instalación en el techo</i> | 63 |
| <i>Códigos del mando a distancia infrarrojo 1</i> | 64 |
| <i>Códigos del mando a distancia infrarrojo 2</i> | 66 |
| <i>Solucionar problemas</i> | 68 |
| <i>Indicador de advertencia</i> | 70 |
| <i>Especificaciones</i> | 72 |
| <i>Sucursales internacionales de Optoma</i> | 73 |

SEGURIDAD

| | |
|---|--|
|  | El símbolo de rayo dentro de un triángulo equilátero pretende alertar al usuario de la existencia de "voltaje peligroso" no aislado en el interior del producto, cuya magnitud puede ser lo suficientemente grande como para constituir un riesgo de descarga eléctrica para las personas. |
|  | El símbolo de exclamación dentro de un triángulo equilátero pretende alertar al usuario de la existencia de importantes instrucciones de funcionamiento y mantenimiento (servicio técnico) en la documentación que acompaña al aparato. |

Siga todas las advertencias, precauciones y procedimientos de mantenimiento recomendados en esta guía del usuario.

Instrucciones de seguridad importantes



- No mire directamente al haz de luz, RG2.
Al igual que con cualquier fuente brillante, no mire directamente al haz, RG2 IEC 62471-5:2015.
- No bloquee las aperturas de ventilación. Para garantizar un funcionamiento fiable del proyector y para evitar que se sobrecaliente, es recomendable instalarlo en una ubicación que no bloquee la ventilación. A modo de ejemplo, no coloque el proyector en una mesa llena de objetos, un sofá, una cama, etc. No coloque el proyector en un lugar cerrado como una estantería o armario que restrinja el flujo de aire.
- Para reducir el riesgo de incendio y/o descarga eléctrica, no exponga el proyector a la lluvia o humedad. No coloque el aparato cerca de fuentes de calor, como por ejemplo radiadores, hornillos u otros aparatos como amplificadores que produzcan calor.
- No permita que ningún objeto o líquido entre en el proyector. Podrían entrar en contacto con punto de voltaje peligroso y cortocircuitar componentes, lo que podría originar un incendio o descargas eléctricas.
- No utilice el producto bajo las siguientes condiciones:
 - En ambientes muy calurosos, fríos o húmedos.
 - (i) Asegúrese de que la temperatura ambiente se encuentre entre 5°C ~ 40°C
 - (ii) Asegúrese de que la humedad relativa se encuentre entre 10% ~ 85%
 - En áreas donde el polvo y la suciedad se acumulen con facilidad.
 - Coloque el equipo cerca de un aparato que genere campos magnéticos intensos.
 - Bajo luz solar directa.
- No utilice el proyector en lugares donde pueda haber gases inflamables o gases explosivos en la atmósfera. La lámpara que se encuentra dentro del proyector alcanza temperaturas muy altas durante el funcionamiento y los gases pueden prenderse, lo que puede dar lugar a un incendio.
- No utilice la unidad si se presenta algún daño físico. Los daños físicos/utilizaciones incorrectas podrían ser (aunque no están limitados a):
 - La unidad se ha dejado caer.
 - El cable de alimentación o el enchufe está dañado.
 - Se ha derramado líquido sobre el proyector.
 - El proyector se ha expuesto a la lluvia o a la humedad.
 - Algo se ha caído dentro del proyector o está suelto.
- No coloque el proyector sobre una superficie inestable. El proyector puede caerse, lo que puede dar lugar a lesiones personales o daños en el propio proyector.
- No bloquee la luz que sale de la lente del proyector cuando se encuentra en funcionamiento. La luz calentará el objeto y podría fundirse, lo que puede provocar quemaduras o un incendio.
- No abra o desmonte este proyector, ya que se podrían producir descargas eléctricas.

- No intente reparar la unidad por sí mismo. Si abre o retira las tapas puede quedar expuesto a voltajes peligrosos y a otros riesgos. Llame a Optoma antes de enviar la unidad para que la reparen.
- Consulte la carcasa del proyector para obtener instrucciones relacionadas con la seguridad.
- La unidad solamente debe ser reparada por personal de servicio técnico cualificado.
- Use sólo accesorios/componentes auxiliares homologados por el fabricante.
- No mire directamente a la lente del proyector mientras está en funcionamiento. El brillo de la luz puede dañarle los ojos.
- Cuando reemplace la lámpara, espere a que la unidad se enfríe. Siga las instrucciones descritas en las páginas 56-57.
- Este proyector detectará la vida de la lámpara automáticamente. Asegúrese de cambiar la lámpara cuando aparezcan los mensajes de aviso.
- Reinicie la función "Restablecer Lámpara" del menú "Setup > Config. Lámpara" de visualización en pantalla después de reemplazar el módulo de la lámpara.
- Cuando apague el proyector, asegúrese de que el ciclo de enfriamiento se ha completado antes de desconectar la alimentación. Deje que transcurran 90 segundos para que el proyector se enfríe.
- Cuando se aproxime el fin del ciclo de vida de la lámpara, el mensaje "Se agotó la vida útil de la lámpara." aparecerá en la pantalla. Póngase en contacto con su distribuidor local o con el centro de servicio local para cambiar la lámpara tan pronto como sea posible.
- Apagar la unidad y desconectar el enchufe de alimentación de la toma de CA antes de limpiar el producto.
- Use un paño suave y seco impregnado en un detergente débil para limpiar la carcasa de la pantalla. No utilizar limpiadores, ceras o disolventes abrasivos para limpiar la unidad.
- Desconectar el enchufe de la corriente de la salida de CA si no va a usar el producto durante un prolongado período de tiempo.

Nota: Cuando la lámpara alcance el final de su ciclo de vida, el proyector no se volverá a encender hasta que se reemplace el módulo de la lámpara. Para reemplazar la lámpara, siga los procedimientos descritos en la sección "Reemplazar la lámpara" en las páginas 56-57.

- No coloque el proyector en lugares donde pueda estar sometido a vibraciones o impactos.
- No toque la lente con las manos desprotegidas.
- Quite las pilas del mando a distancia antes de guardarlo. Si las pilas se dejan en el mando a distancia durante prolongados períodos de tiempo, pueden presentar fugas.
- No utilice o almacene el proyector en lugares donde haya humo procedente de aceite o cigarrillos, ya que puede afectar negativamente a la calidad del rendimiento del proyector.
- Siga la instalación de orientación del proyector correcta ya que una instalación no estándar puede afectar al rendimiento del proyector.
- Utilice una regleta de enchufes y o protector de sobrevoltaje. Los apagones y las caídas de tensión pueden DAÑAR los dispositivos.

Información de seguridad 3D

Siga todas las advertencias y precauciones tal y como se recomienda antes de que usted o sus hijos utilicen la función 3D.

Advertencia

Los niños y adolescentes podrían presentar una mayor sensibilidad a los problemas de salud asociados a la visualización de imágenes 3D, por lo que deben disfrutar de vigilancia constante durante la realización de tal actividad.

Advertencia acerca de la epilepsia fotosensitiva y otros riesgos de salud

- Algunos espectadores podrían experimentar ataques epilépticos o apoplejías durante la visualización de las imágenes o luces intermitentes que el proyector proyecta al reproducir películas o videojuegos. Si usted es susceptible de sufrir un ataque epiléptico o apoplejía o sus antecedentes familiares así lo sugieren, consulte con un médico especialista antes de usar la función 3D.
- Incluso aquellas personas sin antecedentes personales o familiares de epilepsia o apoplejía podrían sufrir una enfermedad no diagnosticada que derive en la aparición de ataques epilépticos fotosensitivos.

- Las mujeres embarazadas, los ancianos, los enfermos en estado grave, las personas privadas del sueño y aquellas afectadas por el consumo de alcohol deben evitar el uso de las funciones 3D que incorpora el equipo.
- Si experimenta alguno de los siguientes síntomas, desista inmediatamente de la visualización de imágenes 3D y póngase en contacto con un médico especialista: (1) alteración de la visión; (2) desvanecimiento; (3) mareo; (4) movimiento involuntario e impulsivo de los ojos o los músculos; (5) confusión; (6) náuseas; (7) pérdida de consciencia; (8) convulsiones; (9) calambres; y/o (10) desorientación. Los niños y adolescentes son más propensos que los adultos a experimentar los síntomas anteriores. Los padres deben prestar especial atención a sus hijos durante el uso de la función y preguntarles con frecuencia si sufren tales síntomas.
- La visualización de la proyección 3D puede causar, asimismo, cinetosis, efectos de alteración de la percepción, desorientación, fatiga ocular y reducción de la estabilidad postural. Se recomienda al usuario realizar descansos con frecuencia con objeto de mitigar el posible impacto de tales efectos. Si sufre fatiga o sequedad ocular o experimenta alguno de los síntomas anteriores, desista inmediatamente del uso de este dispositivo hasta que los síntomas desaparezcan y hayan transcurrido, al menos, 30 minutos a partir de dicho momento.
- La visualización de la proyección 3D a muy poca distancia de la pantalla durante periodos prolongados de tiempo puede resultar perjudicial para la visión. La distancia de visualización ideal es equivalente a tres veces la altura de la pantalla. Es recomendable que los ojos del espectador queden situados al nivel de la pantalla.
- La visualización de la proyección 3D empleando unas gafas 3D durante un periodo prolongado de tiempo puede derivar en dolores de cabeza o sensación de fatiga. Si experimenta dolor de cabeza, fatiga o mareos, desista de la visualización de la proyección 3D y descanse.
- No use las gafas 3D con ningún fin ajeno a la visualización de la proyección 3D.
- El uso de las gafas 3D con cualquier otra finalidad (y, en particular, como anteojos, gafas de sol, gafas protectoras, etc.) podría resultar físicamente perjudicial para el espectador y debilitar la capacidad visual.
- Algunos espectadores podrían sufrir desorientación durante la visualización de la proyección 3D. Debido a ello, NO se recomienda instalar el PROYECTOR 3D cerca del hueco de una escalera, cables, balcones u otros objetos con los que sea posible tropezar o chocar, o puedan provocar caídas, romperse o desprenderse.

Derechos de autor

Esta publicación, incluidas todas las fotografías, ilustraciones y software, está protegida por leyes de derechos de autor internacionales, con todos los derechos reservados. Ni este manual ni ningún material aquí contenido, puede ser reproducido sin el consentimiento por escrito del autor.

© Derechos de autor 2018

Renuncia de responsabilidad

La información contenida en este documento está sujeta a cambios sin previo aviso. El fabricante no representa ni otorga ninguna garantía respecto al contenido de esta documentación y renuncia expresamente a cualquier garantía implícita de comerciabilidad o idoneidad para cualquier fin determinado. El fabricante se reserva el derecho de revisar esta publicación y de realizar cambios en el contenido del presente documento cuando lo estime oportuno sin que tenga la obligación de notificar a ninguna persona dichos cambios o revisiones.

Reconocimiento de marcas registradas

Kensington es una marca comercial registrada en EE.UU. de ACCO Brand Corporation con registros emitidos y aplicaciones pendientes en otros países de todo el mundo.

HDMI, el logotipo de HDMI y High-Definition Multimedia Interface son marcas comerciales o marcas registradas de HDMI Licensing, LLC en Estados Unidos y otros países.

DLP®, DLP Link y el logotipo de DLP son marcas comerciales registradas de Texas Instruments, y BrilliantColor™ es una marca comercial de Texas Instruments.

MHL, Mobile High-Definition Link y el logotipo de MHL son marcas comerciales o marcas registradas de MHL Licensing, LLC.

Todos los demás nombres de producto utilizados en este manual pertenecen a sus respectivos propietarios y están reconocidos.

FCC

Este equipo ha sido comprobado y se ha determinado que cumple con los límites de dispositivo digital Clase B, de acuerdo con la Parte 15 de las Normas de la FCC. Dichos límites han sido diseñados para proporcionar una protección razonable contra interferencias perjudiciales en una instalación residencial. Este equipo genera, utiliza y puede irradiar energía de radiofrecuencia y, si no se encuentra instalado o si no es utilizado de acuerdo con las instrucciones, puede causar interferencias dañinas a las comunicaciones de radio.

No es posible, no obstante, garantizar que no se produzcan interferencias en una instalación particular. Si este dispositivo causa interferencias perjudiciales para la recepción de ondas de radio o televisión, lo cual puede determinarse apagándolo y encendiéndolo, se recomienda al usuario intentar corregir la interferencia poniendo en práctica una o más de las siguientes medidas:

- Cambiar la orientación o la ubicación de la antena receptora.
- Aumentar la separación entre el dispositivo y el receptor.
- Conectar el dispositivo a una toma de suministro eléctrico perteneciente a un circuito diferente de aquél al que está conectado el receptor.
- Solicitar ayuda a un distribuidor o a un técnico experto en radio y televisión.

Aviso: Cables apantallados

La conexión de cualquier dispositivo informático deberá tener lugar empleando cables apantallados a fin de no impedir la satisfacción de los requisitos de la normativa de la FCC.

Precaución

Aquellos cambios o modificaciones que no hayan sido expresamente aprobados por el fabricante podrían invalidar la autorización concedida por la Comisión Federal de Comunicaciones al usuario para usar este proyector.

Condiciones de funcionamiento

Este dispositivo cumple con el Apartado 15 de la Normativa de la FCC. Su funcionamiento se encuentra sujeto a las dos condiciones siguientes:

1. Este dispositivo no debe causar interferencias perjudiciales; y
2. Este dispositivo debe aceptar cualquier interferencia recibida, incluidas aquellas que pudieran causar un funcionamiento no deseado.

Aviso: Usuarios canadienses

Este aparato digital de Clase B cumple con la norma canadiense ICES-003.

Remarque à l'intention des utilisateurs canadiens

Cet appareil numérique de la classe B est conforme à la norme NMB-003 du Canada.

Declaración de conformidad para los países de la UE

- Directiva EMC 2014/30/CE (enmiendas incluidas)
- Directiva de baja tensión 2014/35/CE
- Directiva R&TTE 1999/5/CE (si el producto cuenta con funciones RF)

WEEE



Instrucciones de eliminación

No arroje este dispositivo electrónico a la basura cuando desee desecharlo. Contribuya a reducir los niveles de contaminación y garantizar la máxima protección del medioambiente reciclando.

INTRODUCCIÓN

Contenido del paquete

Desempaque con cuidado el producto y compruebe que tiene todos los elementos enumerados a continuación bajo la sección de accesorios estándar. Algunos de los elementos que figuran en los accesorios opcionales pueden no estar disponibles en función del modelo, las especificaciones y la región de compra. Compruébelo en su lugar se compra. Algunos accesorios pueden variar según la región.

La tarjeta de garantía solo se suministra en ciertas regiones concretas. Póngase en contacto con su proveedor para obtener más información detallada.

Accesorios estándar

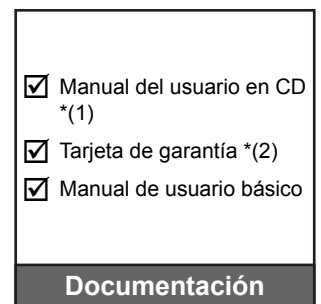
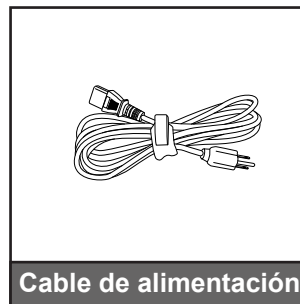
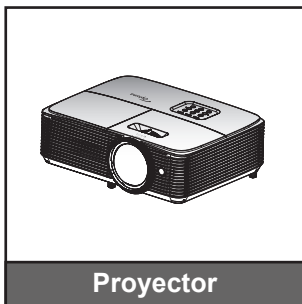

Nota:

- El mando a distancia se envía con la pila instalada.
- *(1) Para obtener información sobre el Manual de Usuario Europeo, visite www.optomaeurope.com.
- *(2) Para obtener información sobre la garantía europea, visite www.optomaeurope.com.
- *(3) El mando a distancia real puede variar según la región.

Accesorios opcionales

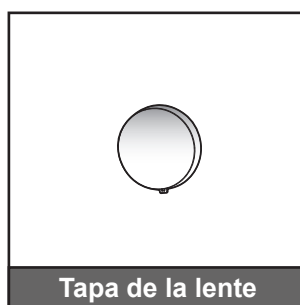
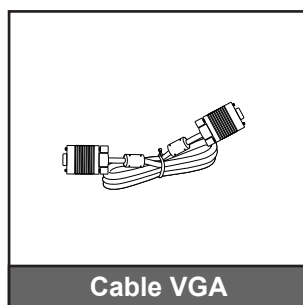
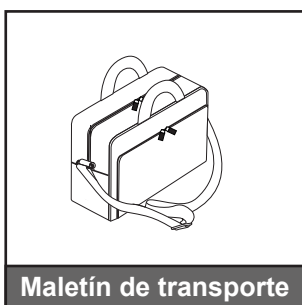

Nota: Los accesorios opcionales varían en función del modelo, de las especificaciones y de la región.

INTRODUCCIÓN

Información general del producto

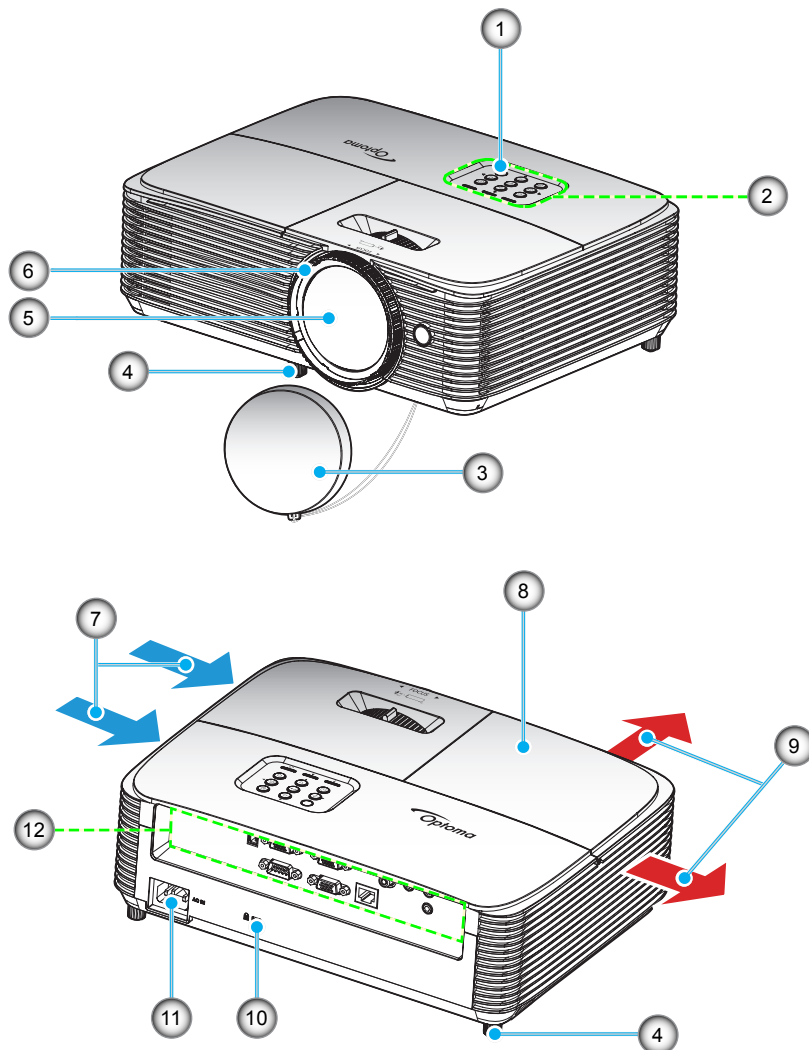

Nota: Mantenga una distancia mínima de 20 cm entre las etiquetas de "entrada" y "salida".

| Nº | Opción | Nº | Opción |
|----|------------------------------|-----|-------------------------------|
| 1. | Receptor de infrarrojos (IR) | 7. | Ventilación (entrada) |
| 2. | Panel de control | 8. | Tapa de la lámpara |
| 3. | Tapa de la lente | 9. | Ventilación (salida) |
| 4. | Pie de ajuste de inclinación | 10. | Puerto de bloqueo Kensington™ |
| 5. | Objetivo | 11. | Toma de suministro eléctrico |
| 6. | Anillo de enfoque | 12. | Entrada / Salida |

INTRODUCCIÓN

Conexiones

Tipo 1 (8 E/S)

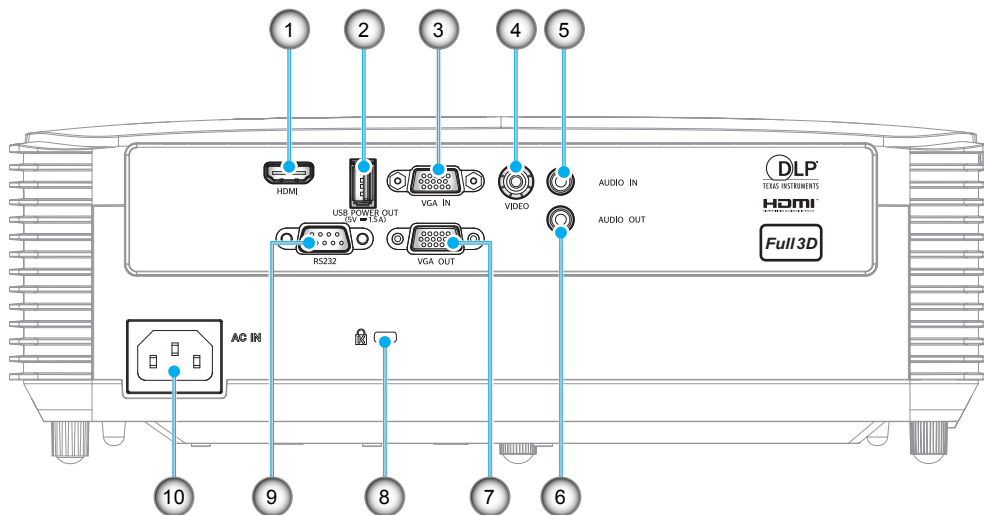

Tipo 2 (12 E/S)

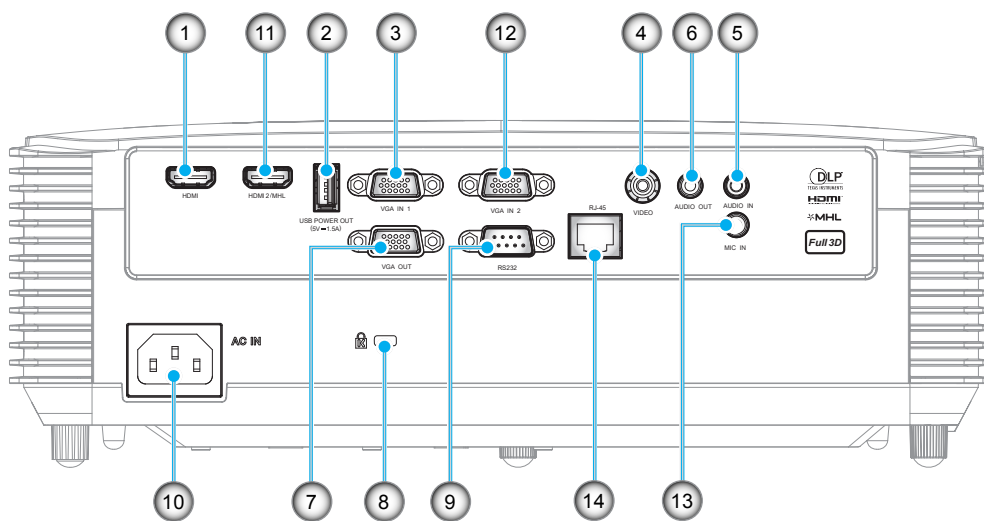

INTRODUCCIÓN

| Nº | Opción | Tipo 1 (8 E/S) | Tipo 2 (12 E/S) |
|---|--|----------------|-----------------|
| 1. | HDMI/ Conector HDMI 1 | √ | √ |
| 2. | Conector de salida de alimentación USB (5V/ 1,5A) / RATÓN / Conector de SERVICIO | √ | √ |
| 3. | ENTRADA VGA /Conector ENTRADA VGA 1 | √ | √ |
| 4. | Conector de vídeo | √ | √ |
| 5. | Conector de entrada de audio | √ | √ |
| 6. | Conector Salida de audio | √ | √ |
| 7. | Conector SALIDA VGA | √ | √ |
| 8. | Puerto de bloqueo Kensington™ | √ | √ |
| 9. | Conector RS232 | √ | √ |
| 10. | Toma de suministro eléctrico | √ | √ |
| 11. | Conector HDMI 2/ MHL | N/A | √ |
| 12. | Conector ENTRADA VGA 2 | N/A | √ |
| 13. | Conector de ENTRADA DE MICRÓFONO | N/A | √ |
| 14. | Conector RJ-45 | N/A | √ |
| Nota: "√" significa que se admite la opción, "N/A" significa que la opción no está disponible. | | | |

Nota:

- El ratón remoto necesita un mando a distancia especial.
- Las E/S dependen del proyector adquirido. Compruebe el producto físico para referencia.

INTRODUCCIÓN

Panel de control

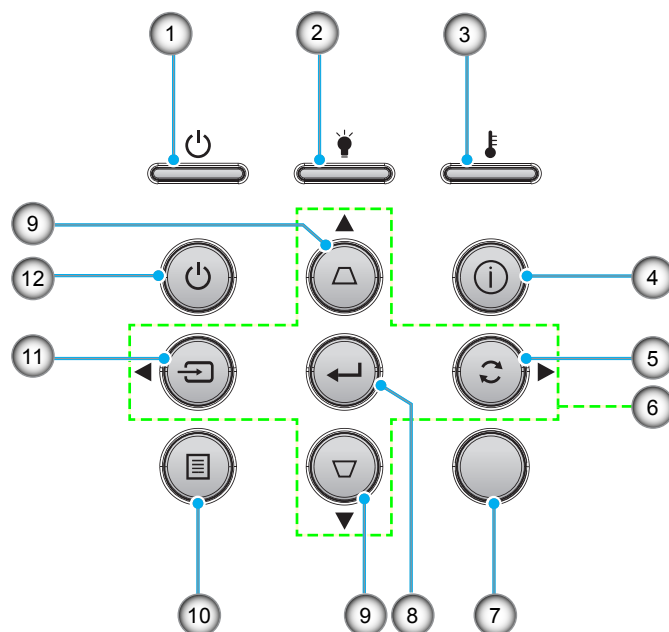

| Nº | Opción | Nº | Opción |
|----|--|-----|--------------------------------------|
| 1. | LED de encendido/espera | 7. | Receptor de infrarrojos (IR) |
| 2. | LED de la lámpara | 8. | Entrar |
| 3. | LED de temperatura | 9. | Corrección de distorsión trapezoidal |
| 4. | Información | 10. | Menú |
| 5. | Resincronización | 11. | Fuente |
| 6. | Botones de selección de cuatro direcciones | 12. | Encender |

INTRODUCCIÓN

Mando a distancia 1

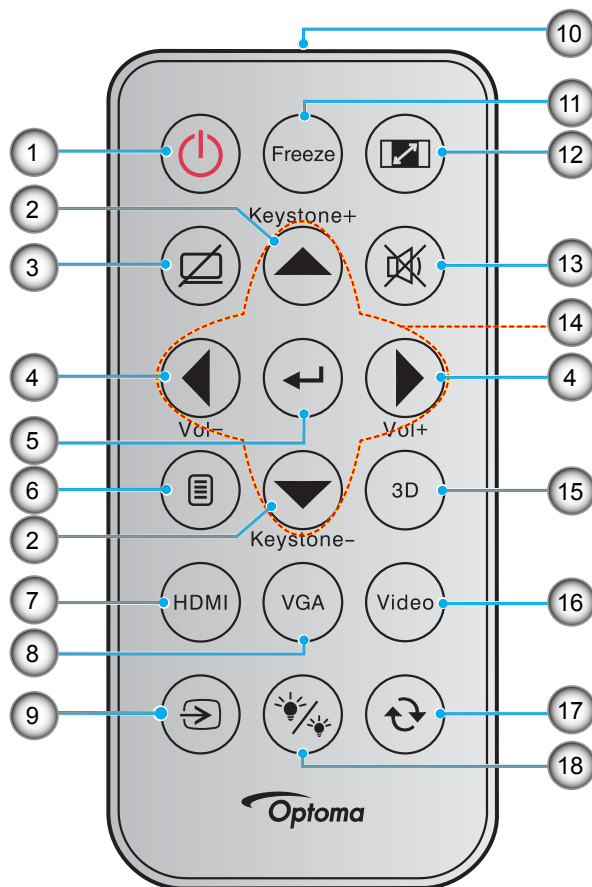

| Nº | Opción | Nº | Opción |
|----|------------------------------|-----|--|
| 1. | Encender y apagar | 10. | Indicador LED de IR |
| 2. | Corrección trapezoidal + / - | 11. | Congelar |
| 3. | Silencio AV | 12. | Aspecto de Ratio |
| 4. | Volumen - / + | 13. | Silencio |
| 5. | Entrar | 14. | Botones de selección de cuatro direcciones |
| 6. | Menú | 15. | Tres dimensiones |
| 7. | HDMI | 16. | Vídeo |
| 8. | VGA | 17. | Resincronización |
| 9. | Fuente | 18. | Modo Brillo |

Nota:

- El mando a distancia real puede variar según la región.
- Es posible que algunos botones no funcionen para modelos que no admiten estas características.
- Antes de usar el mando a distancia por primera vez, extraiga la cinta aislante transparente. Consulte la página 21 para obtener información sobre la instalación de la batería.

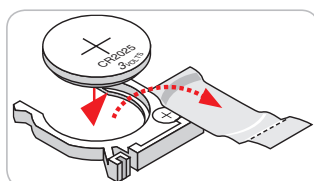

INTRODUCCIÓN

Mando a distancia 2

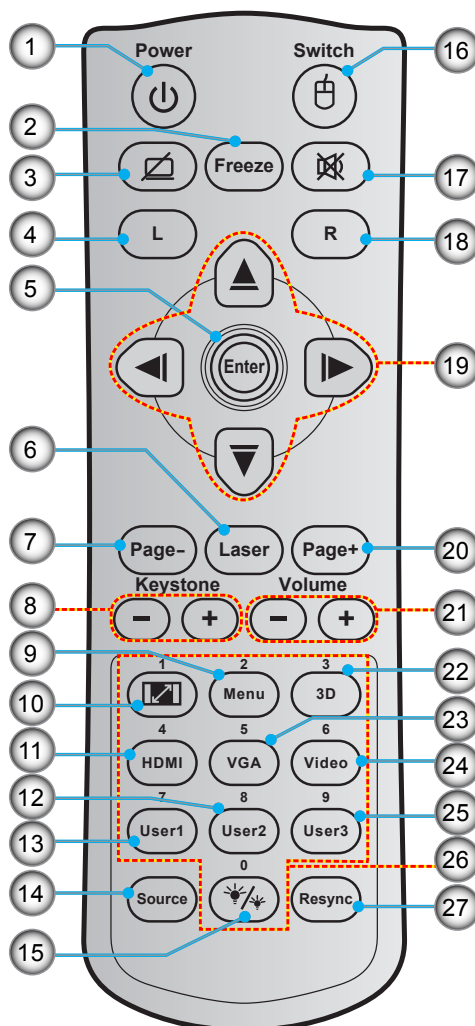

| Nº | Opción | Nº | Opción |
|-----|--|-----|--|
| 1. | Encender y apagar | 15. | Modo Brillo |
| 2. | Congelar | 16. | Activación / Desactivación del ratón |
| 3. | Pantalla en blanco / Silencio de audio | 17. | Silencio |
| 4. | Clic con el botón izquierdo del ratón | 18. | Clic con el botón derecho del ratón |
| 5. | Entrar | 19. | Botones de selección de cuatro direcciones |
| 6. | Láser | 20. | Página + |
| 7. | Página - | 21. | Volumen - / + |
| 8. | Corrección trapezoidal - / + | 22. | Activación / Desactivación del menú 3D |
| 9. | Menú | 23. | VGA |
| 10. | Aspecto de Ratio | 24. | Vídeo |
| 11. | HDMI | 25. | Usuario3 |
| 12. | Usuario2 | 26. | Teclado numérico (0-9) |
| 13. | Usuario1 | 27. | Resincronización |
| 14. | Fuente | | |

Nota:

- *El mando a distancia real puede variar según la región.*
- *Es posible que algunos botones no funcionen para modelos que no admiten estas características.*

CONFIGURACIÓN E INSTALACIÓN

Instalar el proyector

El proyector se ha diseñado para su instalación en una de cuatro posiciones posibles.

Elija la más apropiada de acuerdo con las características de la sala o con sus preferencias personales. Tenga en cuenta el tamaño y la posición de la pantalla, la ubicación de una toma de alimentación adecuada, además de la ubicación y distancia entre el proyector y el resto del equipo.

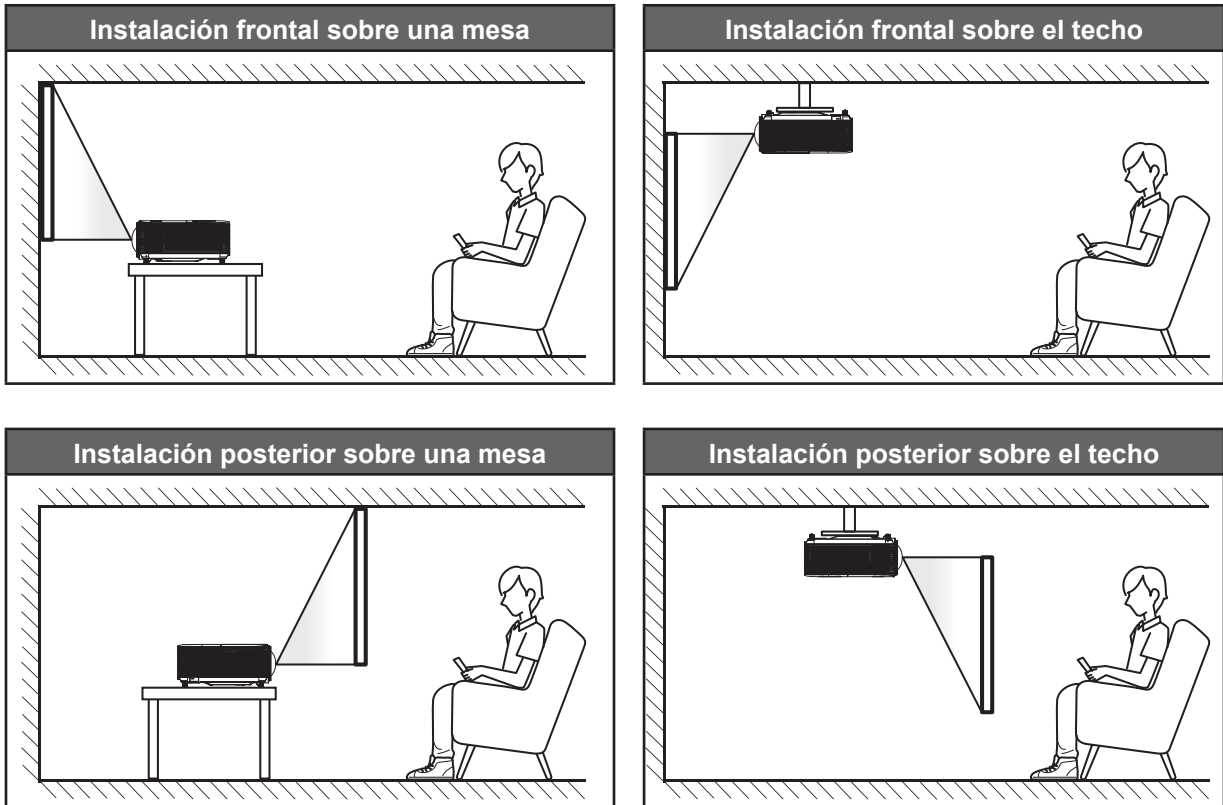

El proyector se debe colocar plano sobre una superficie y con un ángulo de 90 grados o perpendicular a la pantalla.

- Para saber cómo determinar la ubicación del proyector para un tamaño de pantalla dado, consulte la tabla de distancias en las páginas 61-62.
- Para saber cómo determinar el tamaño de la pantalla para una distancia dada, consulte la tabla de distancias en las páginas 61-62.

Nota: *Cuanto más alejado se coloque el proyector de la pantalla, el tamaño de la imagen proyectada aumenta y el desplazamiento vertical también aumenta proporcionalmente.*

IMPORTANTE:

No utilice el proyector en cualquier posición que no sea otra que una mesa o montaje en techo. El proyector debe estar horizontal y no inclinado ya sea hacia adelante/atrás o hacia la izquierda/derecha. Cualquier otra orientación anulará la garantía y puede acortar la vida útil de la lámpara del proyector o del propio proyector. Para consejos de instalación no estándar póngase en contacto con Optoma.

CONFIGURACIÓN E INSTALACIÓN

Aviso sobre la instalación del proyector

- Coloque el proyector en una posición horizontal.
El ángulo de inclinación del proyector no debe superar los 15 grados. Tampoco debe instalar el proyector de ninguna forma que no sea en el escritorio o en el techo ya que, de lo contrario, la vida útil de la lámpara se reducirá considerablemente, lo que puede dar lugar a **daños impredecibles**.

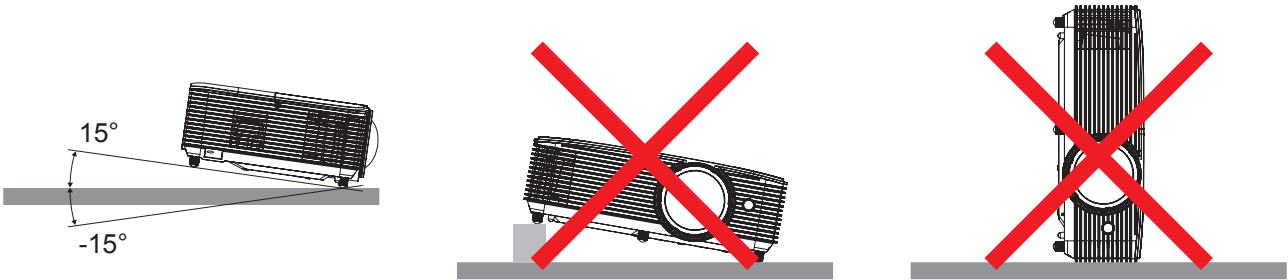

- Deje al menos una distancia de seguridad de 30 cm alrededor de los conductos de ventilación.

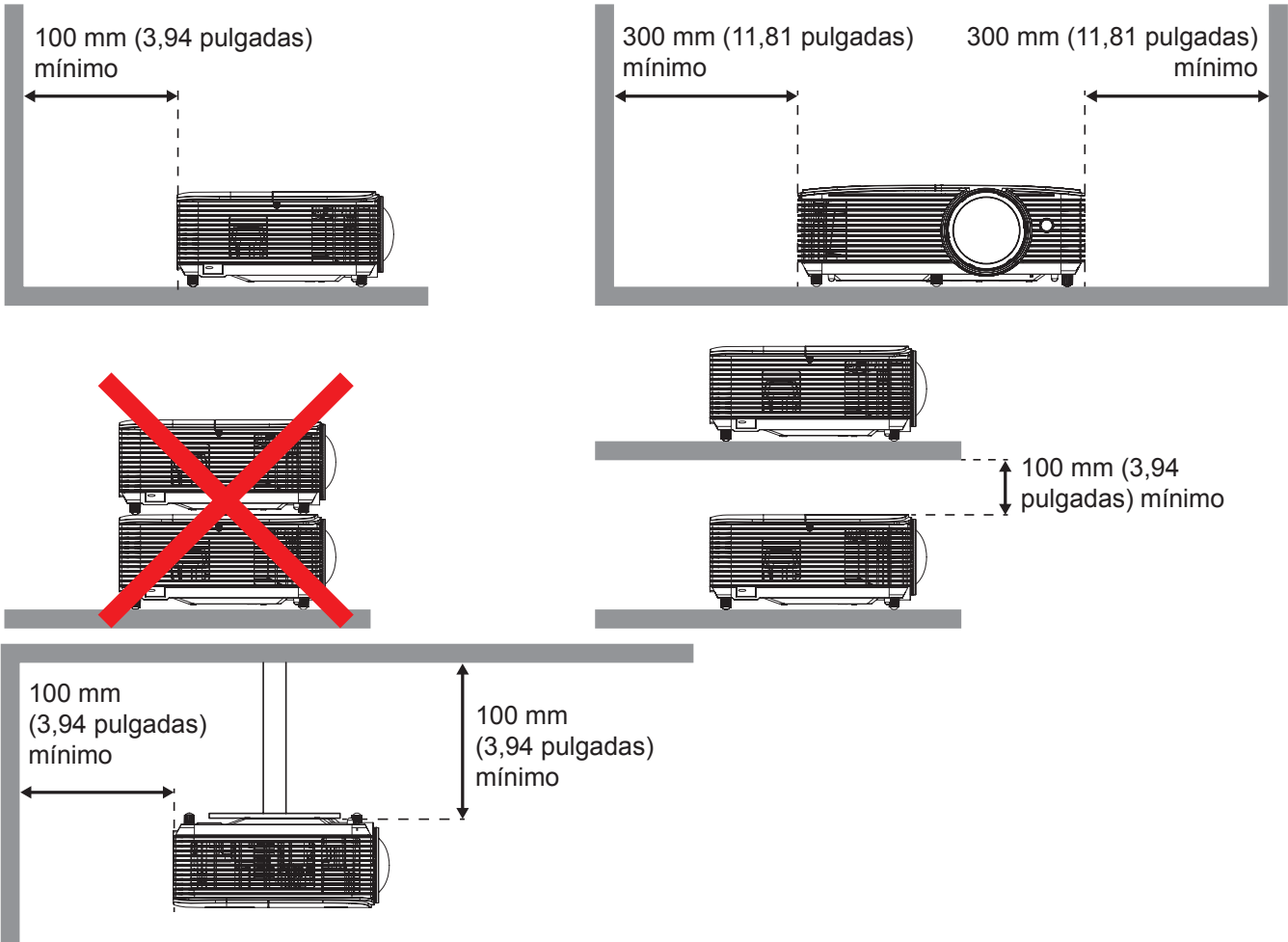

- Asegúrese de que los conductos de ventilación de entrada no reutilizan el aire caliente de los conductos de ventilación de salida.
- Cuando utilice el proyector en un entorno cerrado, asegúrese de que la temperatura del aire circundante dentro del recinto no supere la temperatura de funcionamiento mientras el proyector está funcionando y que las aberturas de entrada y salida de aire no están obstruidas.
- Todas las carcasas deben superar una evaluación de temperatura térmica para garantizar que el proyector no recicle el aire expulsado, ya que esta situación puede hacer que el dispositivo se apague aunque la temperatura del recinto se encuentre dentro de los márgenes de temperatura de funcionamiento.

CONFIGURACIÓN E INSTALACIÓN

Conectar fuentes al proyecto

Tipo 1 (8 E/S)

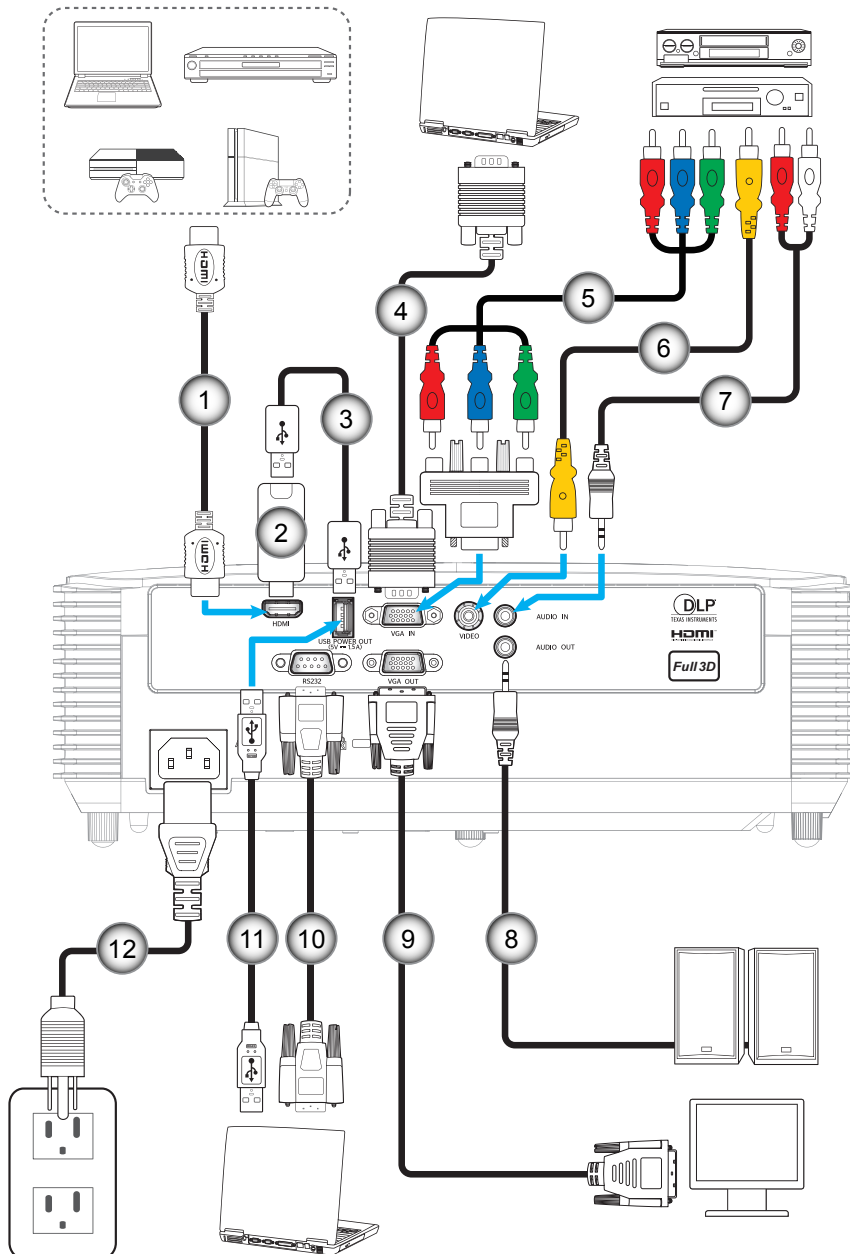

CONFIGURACIÓN E INSTALACIÓN

Tipo 2 (12 E/S)

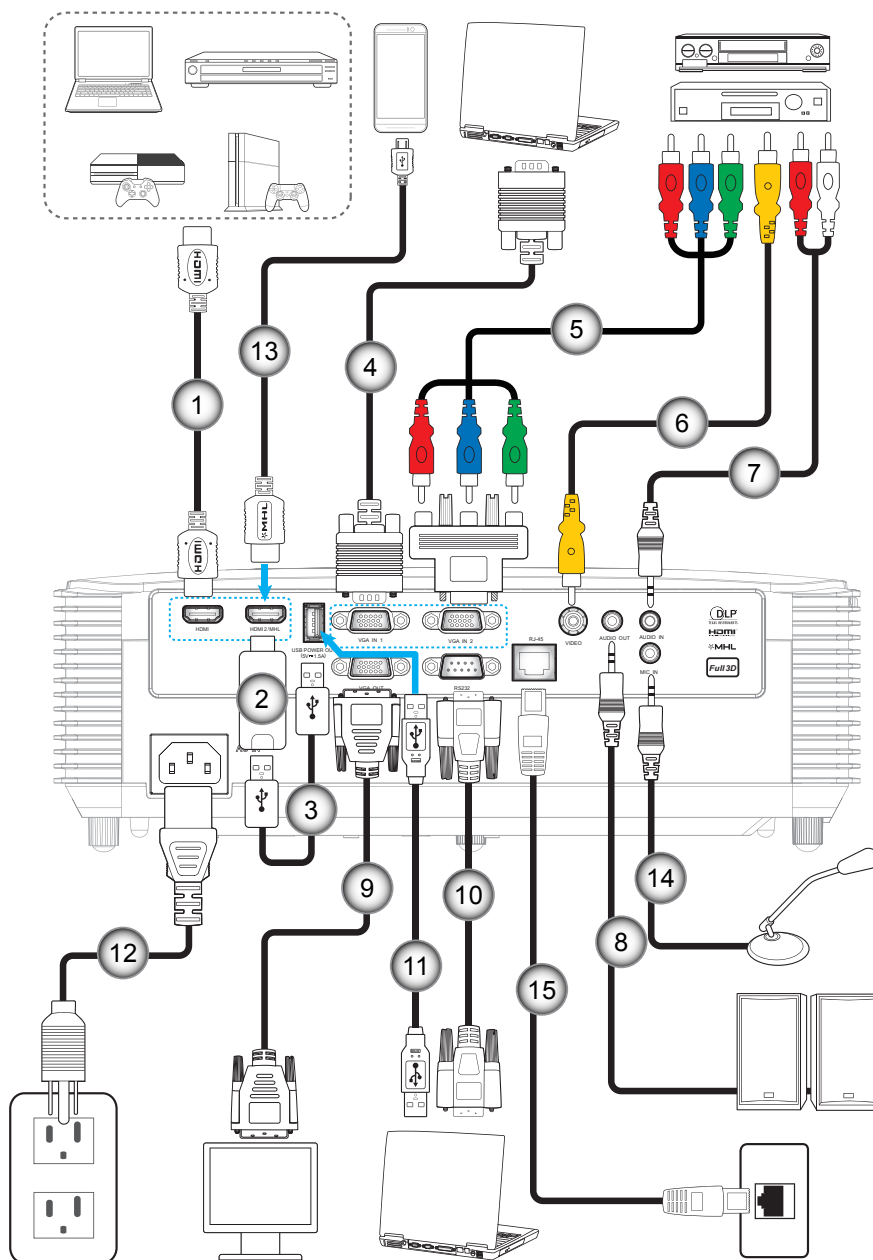

CONFIGURACIÓN E INSTALACIÓN

| Nº | Opción | Tipo 1 (8 E/S) | Tipo 2 (12 E/S) |
|-----|-------------------------------|----------------|-----------------|
| 1. | Cable HDMI | √ | √ |
| 2. | Dispositivo HDMI | √ | √ |
| 3. | Cable de alimentación USB | √ | √ |
| 4. | Cable de entrada VGA | √ | √ |
| 5. | Cable de componentes RCA | √ | √ |
| 6. | Cable de vídeo | √ | √ |
| 7. | Cable de entrada de audio | √ | √ |
| 8. | Cable de salida de audio | √ | √ |
| 9. | Cable de salida VGA | √ | √ |
| 10. | Cable RS232 | √ | √ |
| 11. | Cable USB | √ | √ |
| 12. | Cable de alimentación | √ | √ |
| 13. | Cable MHL | N/A | √ |
| 14. | Cable de entrada de micrófono | N/A | √ |
| 15. | Cable RJ-45 | N/A | √ |

Nota: "√" significa que se admite la opción, "N/A" significa que la opción no está disponible.

CONFIGURACIÓN E INSTALACIÓN

Ajustar de la imagen proyectada

Altura de la imagen

El proyector está equipado con un pie elevador para ajustar la altura de la imagen.

1. Localice el pie ajustable que desea modificar en la parte inferior del proyector.
2. Gire el pie ajustable en el sentido de las agujas del reloj o en sentido contrario para levantar o bajar el proyector.

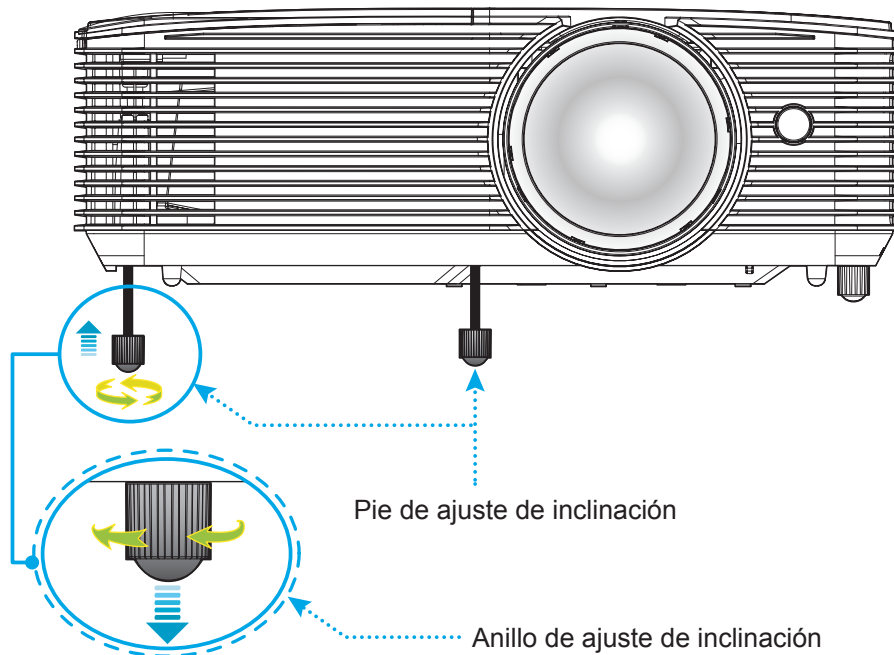

Enfoque

- Para ajustar el enfoque, gire el anillo de enfoque en el sentido de las agujas del reloj o en sentido contrario hasta que la imagen sea nítida y legible.

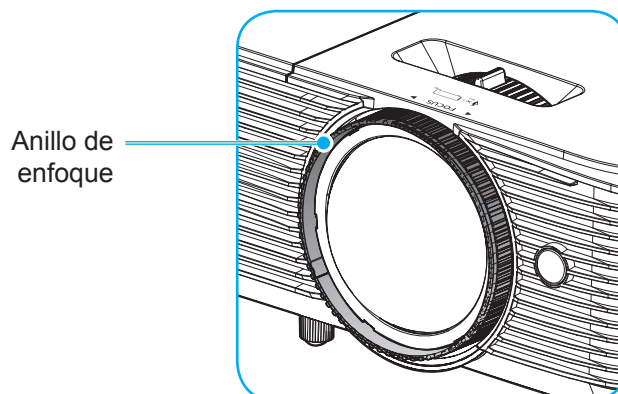

Nota: El proyector enfocará a una distancia de entre 0,4m y 3,1m.

CONFIGURACIÓN E INSTALACIÓN

Instalar y cambiar las pilas

1. Presione firmemente y deslice la tapa de la pila hacia fuera.
2. Coloque una pila nueva en el compartimiento. Extraiga la pila usada y coloque una nueva (CR2025). Asegúrese de que el lado con un signo "+" quede hacia arriba.
3. Vuelva a colocar la tapa.

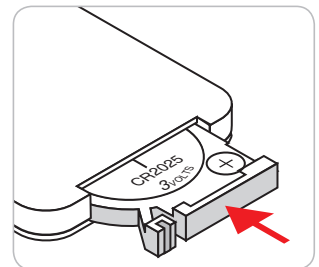
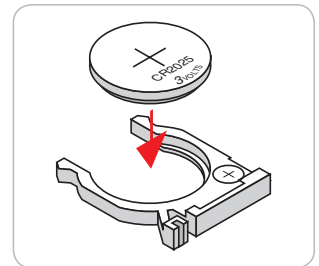
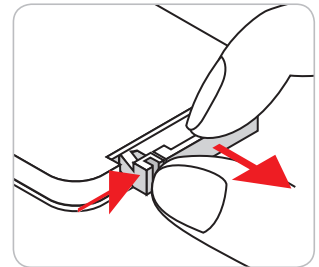

PRECAUCIÓN: A fin de garantizar un funcionamiento seguro, tenga en cuenta las siguientes precauciones:

- Utilice una pila de tipo CR2025.
- Evite el contacto con agua o líquidos.
- No exponga el mando a distancia a la humedad o calor.
- No deje caer el mando a distancia.
- Si existe una fuga de la pila dentro del mando a distancia, limpie cuidadosamente el compartimiento y coloque una pila nueva.
- Existe un riesgo de explosión si se reemplaza la pila por una del tipo incorrecto.
- Deseche la pila usada de acuerdo con las instrucciones.

CONFIGURACIÓN E INSTALACIÓN

Alcance efectivo

El sensor de infrarrojos (IR) del mando a distancia está situado en la parte superior del proyector. Asegúrese de sostener el mando a distancia con un ángulo de 30 grados perpendicular al sensor de infrarrojos ubicado en la parte superior del proyector para que funcione correctamente. La distancia entre el mando a distancia y el sensor no debe ser superior a 6 metros (20 pies).

Nota: Al apuntar el mando a distancia directamente (en un ángulo de 0 grados) al sensor de infrarrojos, la distancia entre el mando a distancia y el sensor no deberá ser superior a 8 metros (~ 26 pies).

- Asegúrese de que no haya ningún obstáculo entre el mando a distancia y el sensor de infrarrojos que pueda obstruir la trayectoria del haz de infrarrojos.
- Asegúrese de que la luz solar o la luz de lámparas fluorescentes no incide directamente sobre el transmisor de infrarrojos del mando a distancia.
- Mantenga el mando a distancia alejado de lámparas fluorescentes más de 2 metros ya que, de lo contrario, el mando a distancia podría no funcionar correctamente.
- Si el mando a distancia se encuentra cerca de lámpara fluorescente de tipo Inverter, podría dejar de ser efectivo en ciertas ocasiones.
- Si el mando a distancia y el proyector se encuentran a una distancia muy cercana uno de otro, aquel puede dejar de funcionar.
- Cuando apunte a la pantalla, la distancia efectiva es inferior a 6 metros desde el mando a distancia a la pantalla y los haces de infrarrojos se reflejan hacia el proyector. Sin embargo, el alcance efectivo podría cambiar en función de las pantallas.

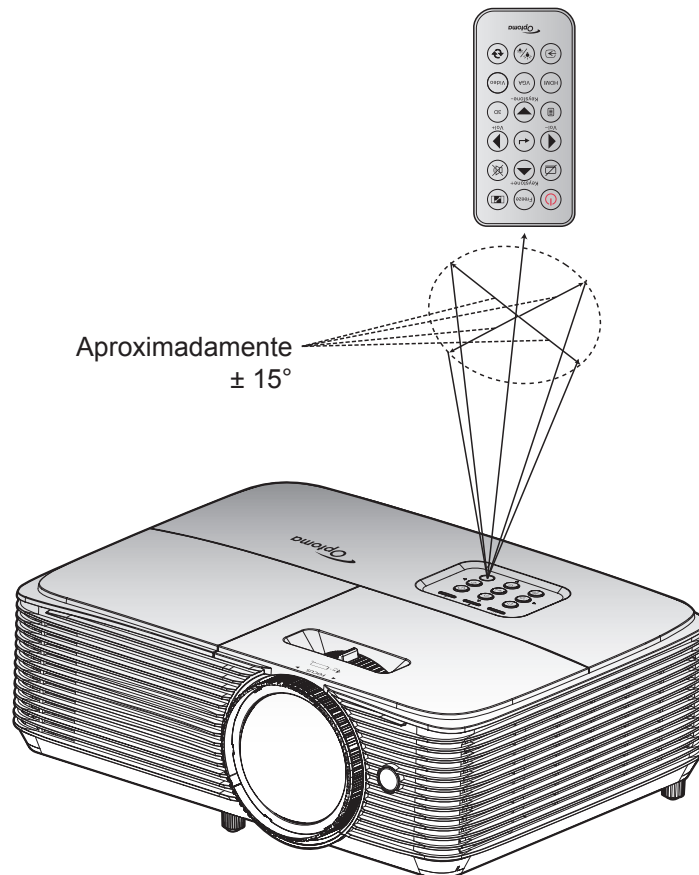

USO DEL PROYECTOR

Encender y apagar el proyector

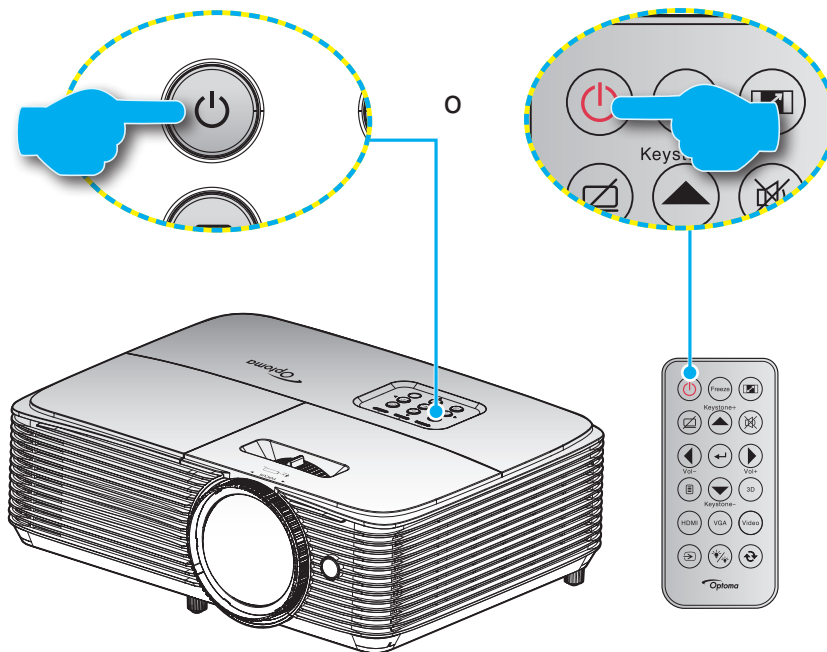

Encendido

1. Conecte de forma segura el cable de alimentación y el cable de señal o de la fuente. Cuando se conecte, el LED de Encendido/Espera se iluminará en rojo.
2. Encienda el proyector presionando "⏻" ya sea en el teclado numérico del proyector o en el mando a distancia.
3. Se mostrará una pantalla de inicio en aproximadamente 10 segundos y el LED de encendido y espera se iluminará de forma intermitente en azul.

Nota: La primera vez que el proyector se encienda, se le pedirá que seleccione el idioma preferido, la orientación del proyector y algunas otras configuraciones.

Apagado

1. Apague el proyector presionando "⏻" ya sea en el teclado numérico del proyector o en el mando a distancia.
2. Se mostrará el siguiente mensaje:

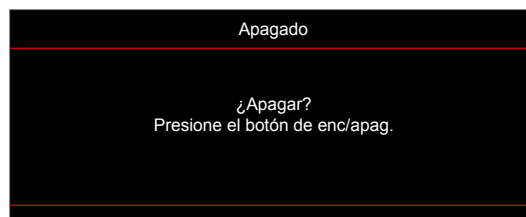

3. Vuelva a presionar el botón "⏻" para confirmar, de lo contrario, el mensaje desaparecerá en 15 segundos. Cuando presione el botón "⏻" la segunda vez, se apagará al proyector.
4. Los ventiladores de refrigeración seguirán funcionando durante unos 10 segundos para completar el ciclo de refrigeración y el LED de Encendido/Espera parpadeará en color azul. Cuando el LED de Encendido/Espera se ilumina permanentemente en color rojo, esto indica que el proyector habrá entrado en el modo de espera. Si desea volver a encender el proyector, debe esperar a que el ciclo de refrigeración haya terminado y el proyector haya entrado en el modo de espera. Cuando el proyector se encuentre en el modo de espera, simplemente presione el botón "⏻" de nuevo para apagar el proyector.
5. Desconecte el cable de alimentación de la toma de corriente y del proyector.

Nota: No es recomendable encender el proyector inmediatamente después del procedimiento de apagado.

USO DEL PROYECTOR

Seleccionar una fuente de entrada

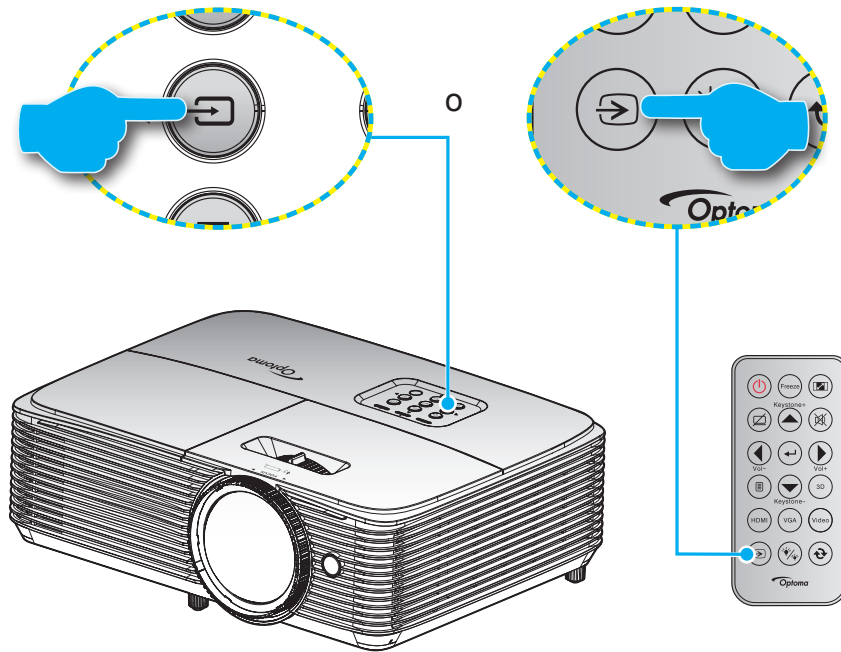

Encienda la fuente conectada que desee mostrar en la pantalla, tal como equipo, portátil, reproductor de vídeo, etc.. El proyector detectará automáticamente la fuente. Si se conectan varias fuentes, presione el botón de fuente del teclado numérico del proyector o del mando a distancia para seleccionar la entrada que desee.



USO DEL PROYECTOR

Navegación por el menú y funciones

El proyector tiene menús en pantalla (OSD) que permiten realizar ajustes en la imagen y cambiar la configuración. El proyector detectará la fuente automáticamente.

1. Para abrir el menú OSD, presione el botón  del mando a distancia o en el panel de control del proyector.
2. Cuando el menú OSD aparezca, utilice los botones ▲▼ para seleccionar cualquier opción del menú principal. Mientras selecciona una opción en una página determinada, presione la tecla ← o ► para entrar en el submenú.
3. Utilice la tecla ◀▶ para seleccionar la opción que desea del submenú y, a continuación, presione la tecla ← o ► para ver más opciones. Ajuste las opciones usando las teclas ◀▶.
4. Seleccione la opción siguiente que desee ajustar en el submenú y ajústela según se describió anteriormente.
5. Presione ← o ► para confirmar la selección y la pantalla volverá al menú principal de inmediato.
6. Para salir, vuelva a presionar ◀ o . El menú OSD se cerrará y el proyector guardará automáticamente la nueva configuración.

Tipo 1 (8 E/S)

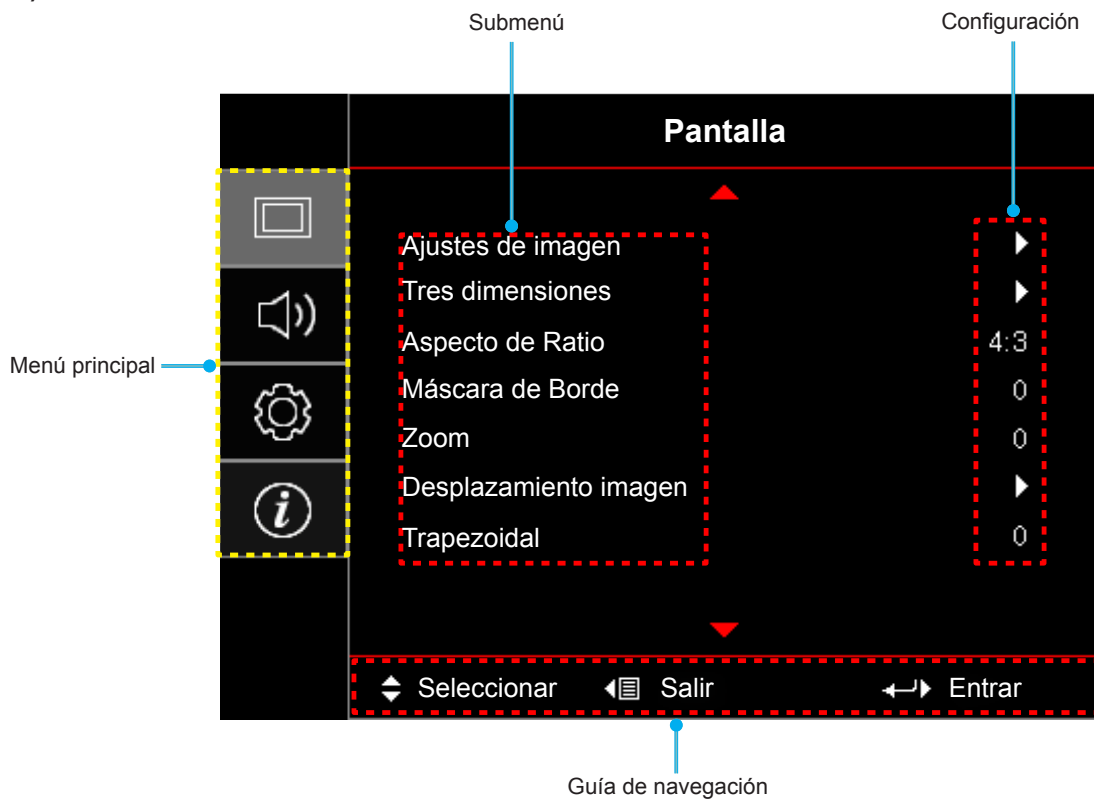

USO DEL PROYECTOR

Tipo 2 (12 E/S)

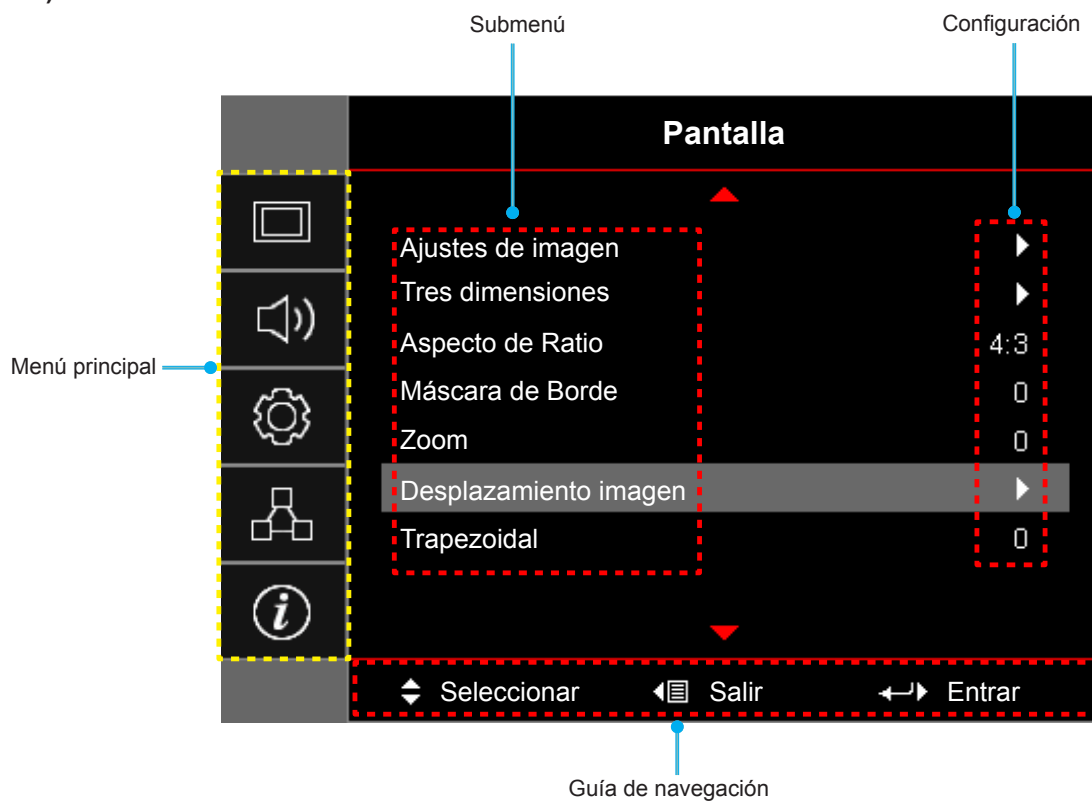

USO DEL PROYECTOR







Árbol de menús en pantalla (OSD)

| Menú principal | Submenú | Submenú 2 | Submenú 3 | Submenú 4 | Valores | | | |
|----------------|-------------------|---------------|--------------------------|-------------------------|-------------------------|-----------------------|----------|-----------------|
| Pantalla | Ajustes de imagen | Modo Display | | | Presentación | | | |
| | | | | | Brillo | | | |
| | | | | | Cine | | | |
| | | | | | Juego | | | |
| | | | | | sRGB | | | |
| | | | | | DICOM SIM. | | | |
| | | | | | Usuario | | | |
| | | | | | Tres dimensiones | | | |
| | | cor da parede | | | | Apagado [Por defecto] | | |
| | | | | | | Pizarra | | |
| | | | | | | luz amarela | | |
| | | | | | | luz verde | | |
| | | | | | | luz azul | | |
| | | | | | | Rosa | | |
| | | | | | | Gris | | |
| | | Brillo | | | | -50~50 | | |
| | | Contraste | | | | -50~50 | | |
| | | Nitidez | | | | 1~15 | | |
| | | Color | | | | -50~50 | | |
| | | Matiz | | | | -50~50 | | |
| | | Gamma | Película | Vídeo | | | | |
| | | | | Gráficos | | | | |
| | | | | Estándar(2.2) | | | | |
| | | | | 1.8 | | | | |
| | | | | 2.0 | | | | |
| | | | | 2.4 | | | | |
| | | | | | | | | |
| | | Config color | BrilliantColor™ | | | | 1~10 | |
| | | | | Temp.de Color | | | Caliente | |
| | | | | | | | Medio | |
| | | | | | | Cool | | |
| | | | Correspondencia en color | Color | | | | R [Por defecto] |
| | | | | | | | | G |
| | | | | | | B | | |
| | | | | | | C | | |
| | | | | | | Y | | |
| | | | | | | M | | |
| | | | | | | W | | |
| | Tono | | | | -50~50 [Por defecto: 0] | | | |
| | Saturación | | | | -50~50 [Por defecto: 0] | | | |
| | Ganancia | | | -50~50 [Por defecto: 0] | | | | |

USO DEL PROYECTOR

| Menú principal | Submenú | Submenú 2 | Submenú 3 | Submenú 4 | Valores |
|------------------|-------------------|---------------------------------|-------------------------------------|--|--|
| Pantalla | Ajustes de imagen | Config color | Correspondencia en color | Restablecer | Cancelar [Por defecto] |
| | | | | | Sí |
| | | | Salir | | |
| | | | Ganancia/Bias RGB | Ganancia Rojo | -50~50 |
| | | | | Ganancia Verde | -50~50 |
| | | | | Ganancia Azul | -50~50 |
| | | | | Bias Rojo | -50~50 |
| | | | | Bias Verde | -50~50 |
| | | | | Bias Azul | -50~50 |
| | | | | Restablecer | Cancelar [Por defecto] |
| | | | Salir | Sí | |
| | | | Espacio de color [Sin entrada HDMI] | | Auto [Por defecto] |
| | | | | | RGB |
| | | | | | YUV |
| | | Espacio de color [Entrada HDMI] | | Auto [Por defecto] | |
| | | | | RGB(0~255) | |
| | | | | RGB(16~235) | |
| | | | YUV | | |
| | | Nivel de Blanco | | 0~31 (dependiendo de la señal) | |
| | | Nivel de Negro | | -5~5 (dependiendo de la señal) | |
| | | IRE | | 0 | |
| | | | | 7.5 | |
| | | Señal | Automático | | Apagado |
| | | | | | Encendido [Por defecto] |
| | | | Frecuencia | | -10~10 (dependiendo de la señal) [Por defecto: 0] |
| | | | Fase | | 0~31 (dependiendo de la señal) [Por defecto: 0] |
| | | | Posición H. | | -5~5 (depende de la señal) [Por defecto: 0] |
| | | Posición Vertical | | -5~5 (depende de la señal) [Por defecto: 0] | |
| | Modo Brillo | | | Brillo | |
| | | | | Eco. | |
| | | | | Dynamic | |
| | | | | Eco+ | |
| Restablecer | | | | | |
| Tres dimensiones | Modo 3D | | Apagado [Por defecto] | | |
| | | | DLP-Link | | |
| | 3D→2D | | Tres dimensiones [Por defecto] | | |
| | | | L | | |
| | | R | | | |

USO DEL PROYECTOR

| Menú principal | Submenú | Submenú 2 | Submenú 3 | Submenú 4 | Valores | |
|--------------------------------|-----------------------------------|--|-----------|-------------------------|--|-------------------------|
| Pantalla | Tres dimensiones | 3D Formato | | | Auto [Por defecto] | |
| | | | | | SBS | |
| | | | | | Top and Bottom | |
| | | | | | Frame Sequential | |
| | | Inv. sincr. 3D | | | Encendido | |
| | | | | | Apagado [Por defecto] | |
| | Aspecto de Ratio | | | | 4:3 | |
| | | | | | 16:9 | |
| | | | | | 16:10 [modelo WXGA] | |
| | | | | | LBX [excepto modelo XGA] | |
| | | | | | Nativa | |
| | Máscara de Borde | | | | Auto | |
| | Zoom | | | | 0~10 [Por defecto: 0] | |
| Desplazamiento imagen | |  H | | | -5~25 [Por defecto: 0] | |
| | |  V | | | -50~50 [Por defecto: 0] | |
| Trapezoidal | | | | -20~20 [Por defecto: 0] | | |
| Audio | Silencio | | | | Apagado [Por defecto] | |
| | | | | | Encendido | |
| | Volumen | | | | 0-10 [Por defecto: 5] | |
| Entrada de audio/ Micrófono | | | | | Entrada de Audio [Por defecto] | |
| | | | | | Micrófono | |
| Setup | Proyección | | | | Frente  [Por defecto] | |
| | | | | | Detrás  | |
| | | | | | Techo superior  | |
| | | | | | Posterior superior  | |
| | Tipo de Pantalla [Modelo WXGA] | | | | | 16:9 |
| | | | | | | 16:10 [Por defecto] |
| | Config. Lámpara | Aviso de lámpara | | | | Apagado |
| | | | | | | Encendido [Por defecto] |
| | Restablecer Lámpara | | | | | Cancelar [Por defecto] |
| | | | | | | Sí |
| | Austes de filtros | Filtro opcional | | | | Sí |
| | | | | | | No |
| | | Horas de uso de filtro | | | | (Solo lectura) |
| Recordatorio de filtro | | | | | | Apagado |
| | | | | | | 300hr |
| | | | | | | 500hr [Por defecto] |
| | | | | | 800hr | |
| | | | | 1000hr | | |





USO DEL PROYECTOR

| Menú principal | Submenú | Submenú 2 | Submenú 3 | Submenú 4 | Valores | | |
|------------------|--------------------------|------------------------------|---------------|-----------|------------------------|---|---|
| Setup | Austes de filtros | Resstablecer filtros | | | Cancelar [Por defecto] | | |
| | | | | | Sí | | |
| | Configuración de energía | Encendido Directo | | | | Apagado [Por defecto] | |
| | | | | | | Encendido | |
| | | Señal de Encendido | | | | Apagado [Por defecto] | |
| | | | | | | Encendido | |
| | | Apagado Automático (min) | | | | 0~180 (incrementos de 5 min) [Por defecto: 20] | |
| | | Modo ahorro de energía (min) | Sempre ligado | | | | 0~990 (incrementos de 30 min) [Por defecto: 0] |
| | | | | | | | No [Por defecto] |
| | | | | | | Sí | |
| | | Resumen rápido | | | | | Apagado [Por defecto] |
| | | | | | | | Encendido |
| | | Modo de Energía (Standby) | | | | | Activo |
| | | | | | | | Eco. [Por defecto] |
| | LAN (En espera) | | | | | Apagado [Por defecto] | |
| | | | | | | Encendido | |
| | Salida VGA (En espera) | | | | | Apagado [Por defecto] | |
| | | | | | | Encendido | |
| | USB Power | | | | | Apagado | |
| | | | | | | Encendido | |
| | | | | | | Auto [Por defecto] | |
| | Seguridad | Seguridad | | | | Apagado | |
| | | | | | | Encendido | |
| | | Temporiz. Seg. | | | Mes | | |
| | | | | | Día | | |
| | | | | Hora | | | |
| | | Cambiar Contraseña | | | | | |
| | Establecer HDMI Link | HDMI Link | | | | Apagado | |
| | | | | | | Encendido | |
| | | Incluí TV | | | | | No |
| | | | | | | | Sí |
| | | Encender Link | | | | | Mutuo |
| | | | | | | | PJ -->Dispositivo |
| | | | | | Dispositivo -->PJ | | |
| Apagar Link | | | | | Apagado | | |
| | | | | | Encendido | | |
| Patrón de prueba | | | | | Rejilla verde | | |
| | | | | | Rejilla magenta | | |
| | | | | | Rejilla blanca | | |
| | | | | | Blanco | | |
| | | | | | Apagado | | |

USO DEL PROYECTOR

| Menú principal | Submenú | Submenú 2 | Submenú 3 | Submenú 4 | Valores | |
|----------------|---|---|---|------------------|---------------------------|--|
| Setup | Ajustes remotos [Según el mando a distancia] | Función IR | | | Encendido | |
| | | | | | Apagado | |
| | | Usuario1 [depende del modelo] [(*) Solo para tipo 2 (12 E/S)] | | | HDMI 2* | |
| | | | | | VGA 2* | |
| | | | | | Patrón de prueba | |
| | | | | | LAN* | |
| | | | | | Brillo | |
| | | | | | Contraste | |
| | | | | | Sleep Timer [Por defecto] | |
| | | | | | Correspondencia en color | |
| | | | | | Temp.de Color | |
| | | | | | Gamma | |
| | | | | | Proyección | |
| | | | | | Config. Lámpara | |
| | | | | | Zoom | |
| | | | | Congelar | | |
| | | | | MHL* | | |
| | | | Usuario2 [depende del modelo] [(*) Solo para tipo 2 (12 E/S)] | | | HDMI 2* |
| | | | | | | VGA 2* |
| | | | | | | Patrón de prueba |
| | | | | | | LAN* |
| | | | | | | Brillo |
| | | | | | | Contraste |
| | | | | | | Sleep Timer |
| | | | | | | Correspondencia en color [Por defecto] |
| | | | | | | Temp.de Color |
| | | | | | | Gamma |
| | | | | | Proyección | |
| | | | | | Config. Lámpara | |
| | | | | | Zoom | |
| | | | | | Congelar | |
| | | | | | MHL* | |
| | | | Usuario3 [depende del modelo] [(*) Solo para tipo 2 (12 E/S)] | | | HDMI 2* |
| | | | | VGA 2* | | |
| | | | | Patrón de prueba | | |
| | | | | LAN* | | |
| | | | | Brillo | | |
| | | | | Contraste | | |
| | | | | Sleep Timer | | |
| | | | Correspondencia en color | | | |
| | | | Temp.de Color [Por defecto] | | | |
| | | | | Gamma | | |

USO DEL PROYECTOR

| Menú principal | Submenú | Submenú 2 | Submenú 3 | Submenú 4 | Valores | |
|----------------|---|---|-------------------|--|--|-----------------------|
| Setup | Ajustes remotos [Según el mando a distancia] | Usuario3 [depende del modelo] [(*) Solo para tipo 2 (12 E/S)] | | | Proyección | |
| | | | | | Config. Lámpara | |
| | | | | | Zoom | |
| | | | | | Congelar | |
| | | | | | MHL* | |
| | ID de Proyector | | | | | 0~99 |
| | Options | Idioma | | | | English [Por defecto] |
| | | | | | | Deutsch |
| | | | | | | Français |
| | | | | | | Italiano |
| | | | | | | Español |
| | | | | | | Português |
| | | | | | | Polski |
| | | | | | | Nederlands |
| | | | | | | Svenska |
| | | | | | | Norsk/Dansk |
| | | | | | | Suomi |
| | | | | | | ελληνικά |
| | | | | | | 繁體中文 |
| | | | | | | 简体中文 |
| | | | | | | 日本語 |
| | | | | | | 한국어 |
| | | | | | | Русский |
| | | | | | | Magyar |
| | | | | | | Čeština |
| | | | | | | عربي |
| | | | | | | ไทย |
| | | | | | | Türkçe |
| | | | | | | فارسی |
| | | | | | | Tiếng Việt |
| | | | | | | Bahasa Indonesia |
| | | | | | | Română |
| | | | | | | Slovenčina |
| | | Subtítulos | | | | CC1 |
| | | | | | | CC2 |
| | | | | | | Apagado [Por defecto] |
| | Menu Settings | | Localización menú | | Arriba izquierda  | |
| | | | | Arriba derecha  | | |
| | | | | Centro  [Por defecto] | | |
| | | | | Abajo izquierda  | | |
| | | | | Abajo derecha  | | |

USO DEL PROYECTOR

| Menú principal | Submenú | Submenú 2 | Submenú 3 | Submenú 4 | Valores |
|----------------|-------------|---|----------------|---------------------------|---|
| Setup | Options | Menu Settings | Menu de tiempo | | Apagado |
| | | | | | 5 segundos |
| | | | | | 10segundos [Por defecto] |
| | | Fuente automática | | | Apagado [Por defecto] |
| | | | | | Encendido |
| | | Fuente de entrada [(*) Solo para tipo 2 (12 E/S)] | | | HDMI o HDMI1* |
| | | | | | HDMI2/MHL* |
| | | | | | VGA o VGA1* |
| | | | | | VGA2* |
| | | | | | Vídeo |
| | | Nombre de entrada [(*) Solo para tipo 2 (12 E/S)] | HDMI o HDMI1* | | Por defecto [Por defecto] |
| | | | | | Personalizado |
| | | | HDMI2/MHL* | | Por defecto [Por defecto] |
| | | | | | Personalizado |
| | | | VGA o VGA1* | | Por defecto [Por defecto] |
| | | | | | Personalizado |
| | | | VGA2* | | Por defecto [Por defecto] |
| | | | | | Personalizado |
| | | Vídeo | | Por defecto [Por defecto] | |
| | | | | Personalizado | |
| | | Gran altitud | | | Apagado [Por defecto] |
| | | | | | Encendido |
| | | Bloqueo modo Display | | | Apagado [Por defecto] |
| | | | | | Encendido |
| | | Bloqueo teclado | | | Apagado [Por defecto] |
| | | | | | Encendido |
| | | Información Oculta | | | Apagado [Por defecto] |
| | | | | | Encendido |
| | | Logotipo | | | Por defecto [Por defecto] |
| | | | | | Neutro |
| | | Color de fondo | | | Ninguno [Por defecto: para Vídeo/ Pro-AV] |
| | | | | | Azul [Por defecto para el modelo de datos] |
| | | | | Rojo | |
| | | | | Verde | |
| | | | | Gris | |
| | | | | Logotipo | |
| | Restablecer | Restablecer OSD | | Cancelar [Por defecto] | |
| | | | | Sí | |
| | | Restablecer parametros | | Cancelar [Por defecto] | |
| | | | | Sí | |

USO DEL PROYECTOR

| Menú principal | Submenú | Submenú 2 | Submenú 3 | Submenú 4 | Valores | |
|----------------------------|--------------------------------------|----------------------|--|--|---|------|
| Red (Solo tipo 2 (12 E/S)) | LAN | Estado de red | | | (Solo lectura) | |
| | | Dirección MAC | | | (Solo lectura) | |
| | | DHCP | | | Apagado [Por defecto] | |
| | | | | | Encendido | |
| | | Dirección IP | | | 192.168.0.100 [Por defecto] | |
| | | Mascara de Subred | | | 255.255.255.0 [Por defecto] | |
| | | Puerta de Enlace | | | 192.168.0.254 [Por defecto] | |
| | | DNS | | | 192.168.0.51 [Por defecto] | |
| | Restablecer | | | | | |
| | Control | Crestron | | | Apagado | |
| | | | | | Encendido [Por defecto] Nota: Puerto 41794. | |
| | | Extron | | | Apagado | |
| | | | | | Encendido [Por defecto] Nota: Puerto 2023. | |
| | | PJ Link | | | Apagado | |
| | | | | | Encendido [Por defecto] Nota: Puerto 4352. | |
| | | AMX Device Discovery | | | Apagado | |
| | | | | Encendido [Por defecto] Nota: Puerto 9131. | | |
| Telnet | | | Apagado | | | |
| | | | Encendido [Por defecto] Nota: Puerto 23. | | | |
| HTTP | | | Apagado | | | |
| | | | Encendido [Por defecto] Nota: Puerto 80. | | | |
| Información | Regulación | | | | | |
| | Número de serie | | | | | |
| | Fuente | | | | | |
| | Resolución | | | | 00x00 | |
| | Refresh Rate | | | | 0,00Hz | |
| | Modo Display | | | | | |
| | Modo de Energía (Standby) | | | | | |
| | Duración Lámpara | Brillo | | | | 0 hr |
| | | Eco. | | | | 0 hr |
| | | Dynamic | | | | 0 hr |
| | | Eco+ | | | | 0 hr |
| | | Total | | | | |
| | Estado de red (Solo tipo 2 (12 E/S)) | | | | | |
| | Dirección IP (Solo tipo 2 (12 E/S)) | | | | | |
| ID de Proyector | | | | | 00~99 | |
| Horas de uso de filtro | | | | | | |

USO DEL PROYECTOR

| Menú principal | Submenú | Submenú 2 | Submenú 3 | Submenú 4 | Valores | |
|----------------|-------------|----------------------------|-----------|-----------|---------|--|
| Información | Modo Brillo | | | | | |
| | FW Version | Sistema | | | | |
| | | LAN (Solo tipo 2 (12 E/S)) | | | | |
| | | MCU | | | | |

Nota: Las opciones de menú disponibles varían según el tipo de modelo.

USO DEL PROYECTOR

Menú Pantalla

Menú Ajustes de imagen: Pantalla

Modo Display

Hay muchas preconfiguraciones de fábrica optimizadas para varios tipos de imágenes.

- **Presentación:** Este modo es adecuado para mostrar presentaciones de PowerPoint cuando el proyector está conectado al equipo.
- **Brillo:** Color y brillo máximo desde la entrada de PC.
- **Cine:** Seleccione este modo para cine en casa.
- **Juego:** Seleccionar este modo para aumentar el nivel de brillo y tiempo de respuesta para disfrutar de video juegos.
- **sRGB:** Color preciso estandarizado.
- **DICOM SIM.:** Este modo puede proyectar una imagen médica monocromo, como por ejemplo una radiografía de rayos X, MRI, etc.
- **Usuario:** Permite memorizar la configuración del usuario.
- **Tres dimensiones:** Para experimentar el efecto 3D, es necesario tener gafas 3D. Asegúrese de que su PC o dispositivo portátil tiene una tarjeta gráfica con búfer cuádruple para salida de señal de 120 Hz y tener un reproductor 3D instalado.

cor da parede

Utilice esta función para obtener una imagen de pantalla optimizada conforme al color de la pared. Seleccione entre Apagado, Pizarra, luz amarela, luz verde, luz azul, Rosa, y Gris.

Brillo

Permite ajustar el brillo de la imagen.

Contraste

El contraste controla el grado de diferencia entre las partes más oscuras y las más claras de la imagen.

Nitidez

Ajustar la nitidez de la imagen.

Color

Ajusta la imagen de vídeo desde blanco y negro a un color totalmente saturado.

Matiz

Ajusta el balance de color entre rojo y verde.

Gamma

Configure el tipo de curva gamma. Después de realizar la configuración inicial y completar el ajuste minucioso, utilice los pasos del ajuste gamma para optimizar la salida de la imagen.

- **Película:** Para cine en casa.
- **Vídeo:** Para fuente de vídeo o TV.
- **Gráficos:** Para fuente de PC o de fotografía.
- **Estándar(2.2):** Para configuración estandarizada.
- **1.8/ 2.0/ 2.4:** Para una fuente de PC o de fotografía específica.

USO DEL PROYECTOR

Config color

Permite ajustar la configuración de color.

- **BrilliantColor™**: Este elemento ajustable utiliza un nuevo algoritmo de procesamiento de color y nuevas mejoras para habilitar mayores brillos al tiempo que proporciona colores más vibrantes y reales en la imagen.
- **Temp.de Color**: Seleccionar una temperatura de color entre Caliente, Medio o Cool.
- **Correspondencia en color**: Seleccione las siguientes opciones:
 - Color: Ajuste el nivel de rojo (R), verde (G), negro (B), cian (C), amarillo (Y), magenta (M) y blanco (W) de la imagen.
 - Tono: Ajusta el balance de color entre rojo y verde.
 - Saturación: Ajusta la imagen de vídeo desde blanco y negro a un color totalmente saturado.
 - Ganancia: Permite ajustar el brillo de la imagen.
 - Restablecer: Permite restablecer la configuración por defecto de fábrica para la coincidencia de color.
 - Salir: Permite salir del menú "Correspondencia en color".
- **Ganancia/Bias RGB**: Los parámetros permiten configurar el brillo (ganancia) y el contraste (polarización) de una imagen.
 - Restablecer: Permite restablecer la configuración por defecto de fábrica para Ganancia/Bias RGB.
 - Salir: Permite salir del menú "Ganancia/Bias RGB".



- **Espacio de color (solo no entrada HDMI)**: Seleccionar un tipo de matriz de colores apropiado entre los siguientes: Auto, RGB o YUV.
- **Espacio de color (solo entrada HDMI)**: Seleccionar un tipo de matriz de colores apropiado entre los siguientes: Auto, RGB(0~255), RGB(16~235) y YUV.
- **Nivel de Blanco**: Permite al usuario ajustar el Nivel de Blanco cuando la fuente de entrada corresponde a señales de vídeo.
Nota: *El nivel de blanco solo se puede ajustar para la fuente de entrada Vídeo.*
- **Nivel de Negro**: Permite al usuario ajustar el Nivel de Negro cuando la fuente de entrada corresponde a señales de vídeo.
Nota: *El nivel de negro solo se puede ajustar para la fuente de entrada Vídeo.*
- **IRE**: Permite al usuario ajustar el valor IRE cuando se introducen señales de vídeo.
Nota:
 - *IRE solamente está disponible con el formato de vídeo NTSC.*
 - *Solo se puede ajustar el IRE para las fuentes de entrada Vídeo.*

USO DEL PROYECTOR

Señal

Permite ajustar las opciones de señal.

- **Automático:** Configura automáticamente la señal (las opciones Frecuencia y Fase aparecen en gris). Si la opción Automática está deshabilitada, las opciones Frecuencia y Fase aparecerán para poder ajustar y guardar la configuración.
- **Frecuencia:** Cambia la frecuencia de datos de la pantalla para hacerla coincidir con la frecuencia de la tarjeta gráfica de su ordenador. Utilice esta función sólo si la imagen parece tener un parpadeo vertical.
- **Fase:** Sincroniza la frecuencia de la señal de la pantalla con la tarjeta gráfica. Si la imagen parece ser inestable o parpadea, use esta función para corregirla.
- **Posición H.:** Permite ajustar el posicionamiento horizontal de la imagen.
- **Posición Vertical:** Permite ajustar el posicionamiento vertical de la imagen.

Nota: Solo se puede ajustar la señal para las fuentes de entrada RGB/Componente.

Modo Brillo

Permite ajustar la configuración de modo brillo para los proyectores basados en lámparas.

- **Brillo:** Seleccione "Brillo" para aumentar el brillo.
- **Eco.:** Seleccionar "Eco." para atenuar la lámpara del proyector que permitirá reducir el consumo de energía y extender la vida útil de la lámpara.
- **Dynamic:** Seleccione "Dynamic" para disminuir la potencia de la lámpara basándose en el nivel de brillo del contenido y ajustar el consumo de energía entre el 100% y el 35% dinámicamente. La vida útil de la lámpara se prolongará.
- **Eco+:** Cuando el modo Eco+ está activado, el nivel de brillo del contenido se detecta automáticamente para reducir considerablemente el consumo energético de la lámpara (hasta un 83%) durante los periodos de inactividad.

Restablecer

Permite restablecer la configuración por defecto de fábrica para la configuración de color.

Menú Pantalla 3D

Modo 3D

Utilice esta opción para desactivar la función 3D o seleccione la función 3D apropiada.

- **Apagado:** Seleccionar "Apagado" para desactivar el modo 3D.
- **DLP-Link:** Seleccionar para utilizar ajustes optimizados para Gafas 3D DLP.

3D→2D

Utilice esta opción para especificar cómo debería aparecer el contenido 3D en la pantalla.

- **Tres dimensiones:** Muestra la señal 3D.
- **L (Izquierdo):** Muestra el fotograma izquierdo del contenido 3D.
- **R (derecho):** Muestra el fotograma derecho del contenido 3D.

3D Formato

Utilice esta opción para seleccionar el formato 3D apropiado para el contenido.

- **Auto:** Cuando se detecta una señal de identificación 3D, el formato 3D se selecciona automáticamente.
- **SBS:** Muestra la señal 3D en formato "lado con lado".
- **Top and Bottom:** Muestra la señal 3D en el formato "Top and Bottom".
- **Frame Sequential:** Muestra la señal 3D en el formato "Frame Sequential".

USO DEL PROYECTOR

Inv. sincr. 3D

Utilice esta opción para activar/desactivar la función de Inv. sincr. 3D.

Menú de relación de aspecto de visualización

Aspecto de Ratio

Seleccionar la relación de aspecto de la imagen visualizada entre las siguientes opciones:

- **4:3:** Este formato es para fuentes de entrada de 4:3.
- **16:9:** Este formato se utiliza con fuentes de entrada 16:9, como HDTV y DVD, mejoradas para TV panorámica.
- **16:10 (Solo para el modelo WXGA):** Este formato es para fuentes de entrada de 16:10, como portátiles panorámicos.
- **LBX(excepto modelo XGA):** Este formato se utiliza para fuentes de formato de cine (LTB) que no son 16x9 y si se utilizan lentes 16x9 externas para conseguir una relación de aspecto de 2,35:1 a resolución completa.
- **Nativa:** Este formato muestra la imagen original sin aplicar ninguna escala.
- **Auto:** Seleccionar automáticamente el formato de pantalla adecuado.

Tabla de escalado WXGA (tipo de pantalla 16:10):

Nota:

- *Tipo de pantalla admitido: 16:9 (1280x720), 16:10 (1280x800).*
- *Cuando el tipo de pantalla es 16:9, no hay formato 16x10 en este estado.*
- *Cuando el tipo de pantalla es 16:10, no hay formato 16x9 en este estado.*
- *Si el usuario cambia a automático, cambiará automáticamente el modo de visualización al mismo tiempo.*

| 16 : 10 Pantalla | 480i/p | 576i/p | 1080i/p | 720p | PC |
|------------------|---|--------|---|--------------------|--------------------------|
| 4x3 | Se aplica una escala de 1066x800. | | | | |
| 16x10 | Se aplica una escala de 1280x800. | | | | |
| LBX | Se aplica una escala a 1280x960, y a continuación, se obtiene una imagen central 1280x800 para visualizar. | | | | |
| Nativa | 1:1 asignación centrada. | | Visualización de asignación 1:1 1280x800. | 1280x720 centrado. | 1:1 asignación centrada. |
| Auto | - La fuente de entrada se ajustará al área de visualización 1280x800 y mantendrá su relación de aspecto original. - Si la fuente es 4:3, el tamaño cambiará automáticamente a 1066x800. - Si la fuente es 16:9, el tamaño cambiará automáticamente a 1280x720. - Si la fuente es 15:9, el tamaño cambiará automáticamente a 1280x768. - Si la fuente es 16:10, el cambio automático de tamaño a 1280 x 800. | | | | |

USO DEL PROYECTOR

Regla de asignación automática de WXGA (tipo de pantalla 16:10):

| Auto | Resolución de entrada | | Auto./Escala | |
|---------------------|-----------------------|--------------|--------------|-----|
| | Resolución H | Resolución V | 1280 | 800 |
| 4:3 | 640 | 480 | 1066 | 800 |
| | 800 | 600 | 1066 | 800 |
| | 1024 | 768 | 1066 | 800 |
| | 1280 | 1024 | 1066 | 800 |
| | 1400 | 1050 | 1066 | 800 |
| | 1600 | 1200 | 1066 | 800 |
| Portátil panorámico | 1280 | 720 | 1280 | 720 |
| | 1280 | 768 | 1280 | 768 |
| | 1280 | 800 | 1280 | 800 |
| SDTV | 720 | 576 | 1280 | 720 |
| | 720 | 480 | 1280 | 720 |
| HDTV | 1280 | 720 | 1280 | 720 |
| | 1920 | 1080 | 1280 | 720 |

Tabla de escalado WXGA (tipo de pantalla 16:9):

| 16 : 9 Pantalla | 480i/p | 576i/p | 1080i/p | 720p | PC |
|-----------------|--|--------|---|--------------------|--------------------------|
| 4x3 | Se aplica una escala de 960x720. | | | | |
| 16x9 | Se aplica una escala de 1280x720. | | | | |
| LBX | Se aplica una escala a 1280x960, y a continuación, se obtiene una imagen central 1280x720 para visualizar. | | | | |
| Nativa | 1:1 asignación centrada. | | Visualización de asignación 1:1 1280x720. | 1280x720 centrado. | 1:1 asignación centrada. |
| Auto | <ul style="list-style-type: none"> - Si selecciona este formato, el tipo de pantalla pasará a ser automáticamente 16:9 (1280x720). - Si la fuente es 4:3, el tamaño cambiará automáticamente a 960x720. - Si la fuente es 16:9, el tamaño cambiará automáticamente a 1280x720. - Si la fuente es 15:9, el tamaño cambiará automáticamente a 1200x720. - Si la fuente es 16:10, el tamaño cambiará automáticamente a 1152x720. | | | | |

USO DEL PROYECTOR

Regla de asignación automática de WXGA (tipo de pantalla 16:9):

| Auto | Resolución de entrada | | Auto./Escala | |
|---------------------|-----------------------|--------------|--------------|-----|
| | Resolución H | Resolución V | 1280 | 720 |
| 4:3 | 640 | 480 | 960 | 720 |
| | 800 | 600 | 960 | 720 |
| | 1024 | 768 | 960 | 720 |
| | 1280 | 1024 | 960 | 720 |
| | 1400 | 1050 | 960 | 720 |
| | 1600 | 1200 | 960 | 720 |
| Portátil panorámico | 1280 | 720 | 1280 | 720 |
| | 1280 | 768 | 1200 | 720 |
| | 1280 | 800 | 1152 | 720 |
| SDTV | 720 | 576 | 1280 | 720 |
| | 720 | 480 | 1280 | 720 |
| HDTV | 1280 | 720 | 1280 | 720 |
| | 1920 | 1080 | 1280 | 720 |

Tabla de escalado XGA:

| Source | 480i/p | 576i/p | 1080i/p | 720p |
|--------|--|--------|---------|------|
| 4x3 | Escala a 1024x768. | | | |
| 16x9 | Escala a 1024x576. | | | |
| Nativa | No se aplicará ninguna escala; la resolución depende de la fuente de entrada para mostrarse después. | | | |
| Auto | <ul style="list-style-type: none"> - Si la fuente es 4:3, el tamaño cambiará automáticamente a 1024x768. - Si la fuente es 16:9, el tamaño cambiará automáticamente a 1024x576. - Si la fuente es 15:9, el tamaño cambiará automáticamente a 1024x614. - Si la fuente es 16:10, el tamaño cambiará automáticamente a 1024x640. | | | |

Regla de asignación automática de XGA (tipo de pantalla 16:9):

| Auto | Resolución de entrada | | Auto./Escala | |
|---------------------|-----------------------|--------------|--------------|-----|
| | Resolución H | Resolución V | 1024 | 768 |
| 4:3 | 640 | 480 | 1024 | 768 |
| | 800 | 600 | 1024 | 768 |
| | 1024 | 768 | 1024 | 768 |
| | 1600 | 1200 | 1024 | 768 |
| Portátil panorámico | 1280 | 720 | 1024 | 576 |
| | 1280 | 768 | 1024 | 614 |
| | 1280 | 800 | 1024 | 640 |
| SDTV | 720 | 576 | 1024 | 576 |
| | 720 | 480 | 1024 | 576 |
| HDTV | 1280 | 720 | 1024 | 576 |
| | 1920 | 1080 | 1024 | 576 |

USO DEL PROYECTOR

Menú de máscara de borde de visualización

Máscara de Borde

Aplique la función para eliminar el ruido de codificación de vídeo en los bordes de la fuente de vídeo.

Menú de zoom de visualización

Zoom

Utilice esta opción para reducir o ampliar el tamaño de la imagen en la pantalla de proyección.

Menú de desplazamiento de la imagen de visualización

Desplazamiento imagen

Permite ajustar la posición horizontal (H) o vertical (V) de la imagen proyectada.

Menú de distorsión trapezoidal de visualización

Trapezoidal

Permite ajustar la distorsión de la imagen causada por la inclinación del proyector.

Menú de audio

Menú de silencio de audio

Silencio

Utilice esta opción para desactivar temporalmente el sonido.

- **Encendido:** Elija "Encendido" para activar el silencio.
- **Apagado:** Elija "Apagado" para desactivar el silencio.

Nota:

- *La función "Silencio" afecta tanto al volumen de los altavoces interno y externo.*
- *Cuando se conecta un altavoz externo, el altavoz interno se silencia automáticamente.*

Menú de volumen de audio

Volumen

Ajuste el nivel de volumen del audio.

Entrada de audio/Menú de Micrófono

Entrada de audio/Micrófono

Configure la función de conmutación de canales de audio y micrófono.

- **Entrada de Audio:** La entrada de audio funciona para la fuente de entrada HDMI/VGA/Video.
- **Micrófono:** Solo la entrada de audio del micrófono está activa.

USO DEL PROYECTOR

Menú Configuración

Menú de configuración de proyección

Proyección

Seleccione la proyección preferida entre frontal, posterior, techo superior y techo posterior.

Menú de configuración de tipo de pantalla

Tipo de Pantalla (solo para el modelo WXGA)

Elija el tipo de pantalla entre 16:9 y 16:10.

Menú de configuración de lámpara

Aviso de lámpara

Elija esta función para mostrar u ocultar el mensaje de advertencia cuando aparezca el mensaje de cambio de la lámpara. El mensaje aparecerá 30 horas antes del momento en el que se recomienda cambiar la lámpara.

Restablecer Lámpara

Permite reiniciar el contador de horas de la lámpara después de reemplazarla por una nueva.

Menú de configuración de filtro

Filtro opcional

Establezca el ajuste del mensaje de advertencia.

- **Sí:** Se muestra el mensaje de advertencia tras 500 horas de uso.

Nota: "Horas de uso de filtro / Recordatorio de filtro / Reinicio de filtro" solo aparecerá cuando "Filtro opcional" es "Sí".

- **No:** Se desactiva el mensaje de advertencia.

Horas de uso de filtro

Muestra el tiempo de filtro.

Recordatorio de filtro

Elija esta función para mostrar u ocultar el mensaje de advertencia cuando aparezca el mensaje de cambio del filtro. Las opciones disponibles incluyen Apagado, 300hr, 500hr, 800hr y 1000hr.

Resstablecer filtros

Restablezca el contador del filtro de polvo tras reemplazar o limpiar el filtro de polvo.

Menú de configuración de energía

Encendido Directo

Seleccione "Encendido" para activar el modo Encendido directo. El proyector se encenderá automáticamente cuando se suministre alimentación CA, sin tener que presionar el botón "Encendido/apagado" del panel de control del proyector o del mando a distancia.

USO DEL PROYECTOR

Señal de Encendido

Seleccione "Encendido" para activar el modo Señal de Encendido. El proyector se encenderá automáticamente cuando se detecte una señal, sin tener que presionar el botón "Encendido/apagado" del panel de control del proyector o del mando a distancia.

Nota:

- Si la opción "Señal de Encendido" se establece en "Encendido", el consumo de energía del proyector en el modo de espera será superior a 3W.
- Debido a la directiva ErP, esta función no está disponible en los modelos encontrados en EMEA.

Apagado Automático (min)

Establece el intervalo de cuenta atrás del temporizador. El temporizador de cuenta atrás comenzará a contar cuando no se esté enviando ninguna señal al proyector. El proyector se apagará automáticamente al finalizar la cuenta atrás. (en minutos).

Modo ahorro de energía (min)

Configure el temporizador de suspensión.

- **Modo ahorro de energía (min):** Establece el intervalo de cuenta atrás del temporizador. El temporizador de cuenta atrás comenzará independientemente de si se envía o no una señal al proyector. El proyector se apagará automáticamente al finalizar la cuenta atrás. (en minutos).
Nota: El modo de ahorro de energía se restablece cada vez que el proyector se apaga.
- **Sempre ligado:** Seleccione esta opción para mantener siempre activado el temporizador de apagado.

Resumen rápido

Permite establecer la configuración de reanudación rápida.

- **Encendido:** Si el proyector se apaga sin querer, esta función permite que el proyector se vuelva encender al momento, si se ha seleccionado en un periodo de 100 segundos.
- **Apagado:** El ventilador comenzará a refrigerar el sistema al cabo de 10 segundos cuando el usuario apague el proyector.

Modo de Energía (Standby)

Establezca el ajuste de modo de alimentación.

- **Activo:** Elija "Activo" para volver al modo de espera normal (LAN encendida, SALIDA VGA apagada).
- **Eco.:** Seleccione "Eco." para ahorrar todavía más energía < 0,5 W.

Nota: Los ventiladores continuarán funcionando en el modo de espera activo si se activa "Señal de Encendido".

LAN (En espera)

Permite Habilitar/Deshabilitar la función LAN cuando el proyector se encuentra en el modo de espera.

Salida VGA (En espera)

Permite Habilitar/Deshabilitar la función Salida VGA cuando el proyector se encuentra en el modo de espera.

USB Power

Establezca la configuración de alimentación USB.

- **Encendido:** El proyector siempre recibe alimentación a través una fuente de alimentación USB.
- **Apagado:** La función USB Power está desactivada.
- **Auto:** El proyector recibe alimentación automáticamente a través de una fuente de alimentación USB.

USO DEL PROYECTOR

Menú Configuración Seguridad

Seguridad

Habilite esta función para solicitar una contraseña antes de utilizar el proyector.

- **Encendido:** Seleccione "Encendido" para utilizar la verificación de seguridad cuando se encienda el proyector.
- **Apagado:** Seleccione "Apagado" para encender el proyector sin la verificación de la clave.

Temporiz. Seg.

Se puede seleccionar la función de tiempo (Mes/Día/Hora) para establecer la cantidad de horas que el proyector puede ser utilizado. Cuando haya pasado este tiempo se le pedirá que vuelva a introducir su contraseña.

Cambiar Contraseña

Utilice esta opción para establecer o modificar la contraseña que se solicita al encender el proyector.

Menú de configuración de enlace HDMI

Nota:

- *Cuando conecte los dispositivos compatibles con HDMI CEC al proyector con los cables HDMI, los puede controlar en el mismo estado de encendido o apagado mediante la función de control de HDMI Link en el OSD del proyector. Esto permite que un dispositivo o varios dispositivos en un grupo de una fuente se enciendan o se apaguen a través de la función de enlace HDMI. En una configuración típica, el reproductor de DVD se puede conectar al proyector a través de un sistema de amplificación o de cine en casa.*



HDMI Link

Active o desactive la función HDMI Link. Las opciones Includi TV, Encender Link y Apagar Link sólo estarán disponibles si la opción se ha establecido en "Encendido".

Includi TV

Establezca esta opción en "Sí" si desea que el televisor y el proyector se apaguen automáticamente al mismo tiempo. Si no desea que los dos dispositivos se apaguen a la vez, establezca la opción en "No".

Encender Link

Comando de encendido de CEC.

- **Mutuo:** Tanto el proyector como el dispositivo CEC se encenderán a la vez.
- **PJ -->Dispositivo:** El dispositivo CEC se encenderá sólo una vez encendido el proyector.
- **Dispositivo -->PJ:** El proyector se encenderá sólo una vez encendido el dispositivo CEC.

Apagar Link

Active esta función para permitir que HDMI Link y el proyector se apaguen automáticamente al mismo tiempo.

USO DEL PROYECTOR

Menú de configuración del patrón de prueba

Patrón de prueba

Seleccione la opción de patrón de prueba a partir de la rejilla verde, rejilla magenta, rejilla blanca, blanco o desactive esta función (Apagado).

Menú de ajustes remotos

Función IR

Establezca el ajuste de la Función IR.

- **Encendido:** Seleccione "Encendido", el proyector se puede utilizar mediante el mando a distancia desde el receptor de infrarrojos superior.
- **Apagado:** elija "Apagado", el proyector se puede utilizar con el mando a distancia. Si selecciona "Apagado", podrá utilizar los botones del panel de control.

Usuario1/ Usuario2/ Usuario3

Asigne la función predeterminada para Usuario1, Usuario2, o Usuario3 entre HDMI 2, VGA 2, Patrón de prueba, LAN, Brillo, Contraste, Sleep Timer, Correspondencia en color, Temp.de Color, Gamma, Proyección, Config. Lámpara, Zoom, Congelar, y MHL.

Nota: Las opciones de menú disponibles varían según el tipo de modelo.

Menú de configuración de ID del proyector

ID de Proyector

La definición de identificador se puede establecer mediante el menú (intervalo entre 0 y 99) y permite al usuario controlar un proyector individual mediante comandos RS232.

Menú de opciones de configuración

Idioma

Seleccione el idioma del menú OSD multilingüe entre inglés, alemán, francés, italiano, español, portugués, polaco, holandés, sueco, noruego/danés, finlandés, griego, chino tradicional, chino simplificado, japonés, coreano, ruso, húngaro, checoslovaco, árabe, tailandés, turco, persa, vietnamita, indonesio, rumano y eslovaco.

Subtítulos

La función Subtítulos es una versión de texto del sonido del programa u otra información mostrada en la pantalla. Si la señal de entrada contiene subtítulos, puede activar la función y ver los canales. Las opciones disponibles incluyen "Apagado", "CC1" y "CC2".



Nota: La opción Subtítulos solamente está disponible para NTSC de vídeo.

Menu Settings

Establezca la ubicación del menú en la pantalla y ajuste la configuración del temporizador del menú.

- **Localización menú:** Seleccionar la ubicación del menú en la pantalla de visualización.
- **Menu de tiempo:** Establezca la duración donde el menú OSD permanecerá visible en la pantalla.

Fuente automática

Si establece esta opción en "Encendido" y pulse el botón  en el teclado del proyector o el botón  en el mando a distancia, entonces se seleccionará la siguiente fuente de entrada disponible automáticamente. Establezca "Apagado" para deshabilitar la función de fuente automática.

USO DEL PROYECTOR

Fuente de entrada

Seleccione la fuente de entrada entre HDMI1, HDMI2/MHL, VGA1, VGA2, y Vídeo.

Nota: Las opciones de menú disponibles varían según el tipo de modelo.

Nombre de entrada

Utilice esta opción para renombrar la función de entrada para una identificación más sencilla. Las opciones disponibles incluyen HDMI1, HDMI2/MHL, VGA1, VGA2 y Vídeo.

Nota: Las opciones de menú disponibles varían según el tipo de modelo.

Gran altitud

Cuando se seleccione "Encendido", los ventiladores girarán de forma más rápida. Esta función resulta de gran utilidad en áreas ubicados a gran altitud donde el aire es más escaso.

Bloqueo modo Display

Elija "Encendido" o "Apagado" o para desbloquear o bloquear el ajuste de la configuración del modo de visualización.

Bloqueo teclado

Cuando la función de bloqueo del panel de control está establecida en "Encendido", el panel de control se bloqueará. No obstante, el proyector se puede utilizar con el mando a distancia. Si selecciona "Apagado", podrá reutilizar el panel de control.

Información Oculta

Habilite esta función para ocultar el mensaje de información.

- **Apagado:** Seleccione "Apagado" para mostrar el mensaje "Buscando".
- **Encendido:** Seleccione "Encendido" para ocultar los mensajes de información.

Logotipo

Utilice esta función para establecer la pantalla de inicio deseada. Si se realizan cambios, los cambios realizados se aplicarán la próxima vez que encienda el proyector.

- **Por defecto:** La pantalla de inicio predeterminada.
- **Neutro:** La opción Logotipo no se muestra en pantalla de inicio.

Color de fondo

Utilice esta función para visualizar una pantalla de color azul, rojo, verde gris, una pantalla de logotipo o ningún elemento cuando no se encuentra disponible ninguna señal.

Nota: Si se establece el color de fondo a "Ninguno", entonces el color de fondo es negro.

Menú Restablecimiento de configuración

Restablecer OSD

Permite restablecer la configuración por defecto de fábrica del menú OSD.

Restablecer parametros

Permite restablecer la configuración por defecto de fábrica.

USO DEL PROYECTOR

Menú de red

Nota: Este menú solo es aplicable para el modelo Tipo 2 (12 E/S).

Menú LAN de red

Estado de red

Permite mostrar el estado de conexión de la red (solo lectura).

Dirección MAC

Permite mostrar la dirección MAC (solo lectura).

DHCP

Utilice esta opción para habilitar o deshabilitar la función DHCP.

- **Encendido:** El proyector obtendrá una dirección IP automáticamente a partir de la red.
- **Apagado:** Asignar la dirección IP, la máscara de subred, la puerta de enlace y la configuración DNS de forma manual.

Nota: Al salir del menú OSD se aplicarán automáticamente los valores introducidos.

Dirección IP

Permite mostrar la dirección IP.

Mascara de Subred

Permite mostrar el número de máscara de subred.

Puerta de Enlace

Permite mostrar la puerta de enlace predeterminada de la red conectada al proyector.

DNS

Permite mostrar el número DNS.

Cómo utilizar el explorador Web para controlar el proyector

1. Establezca la opción DHCP en "Encendido" en el proyector para permitir que el servidor DHCP asigne una dirección IP automáticamente.
2. Abra el navegador Web en su PC y escriba la dirección IP del proyector ("Red > LAN > Dirección IP").
3. Escriba el nombre de usuario y la contraseña y haga clic en "Iniciar sesión". La interfaz Web de configuración del proyector se abrirá.

Nota:

- Tanto el nombre de usuario como la contraseña predeterminados son "admin".
- Los pasos de esta sección están basados en el sistema operativo Windows 7.

USO DEL PROYECTOR

Realizar una conexión directa desde el equipo al proyector*

1. Establezca la opción DHCP en "Apagado" en el proyector.
2. Configure la dirección IP, máscara de subred, puerta de enlace y DNS en proyector ("Red > LAN").
3. En su PC, abra la página **Centro de redes y recursos compartidos** y asigne exactamente los mismos parámetros establecidos en el proyector a su PC. Haga clic en "Aceptar" para guardar los parámetros.

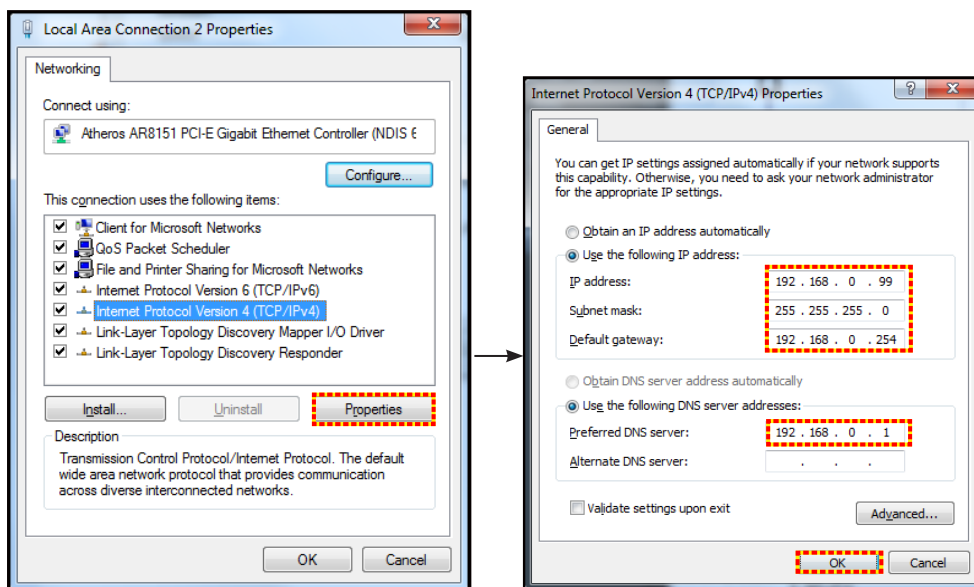

4. Abra el explorador Web en su PC y, en el campo de dirección URL, escriba la dirección IP asignada en el paso 3. A continuación, presione "Entrar".

Restablecer

Restablece todos los valores de los parámetros LAN.

Menú de control de red

Crestron

Utilice esta función para seleccionar la función de red (puerto: 41794).

Para obtener más información, visite las páginas web <http://www.crestron.com> y www.crestron.com/getroomview.

Extron

Utilice esta función para seleccionar la función de red (puerto: 2023).

PJ Link

Utilice esta función para seleccionar la función de red (puerto: 4352).

AMX Device Discovery

Utilice esta función para seleccionar la función de red (puerto: 9131).

Telnet

Utilice esta función para seleccionar la función de red (puerto: 23).

HTTP

Utilice esta función para seleccionar la función de red (puerto: 80).

USO DEL PROYECTOR

Menú Configuración - Red - Configuración de control

Función LAN_RJ45

Para simplificar y facilitar el uso, el proyector proporciona diversas funciones de interconexión en red y administración remota. La función LAN/RJ45 del proyector a través de una red, permite la administración remota: Configuración de encendido / apagado, brillo y contraste. Además, también puede visualizar información de estado del proyector, como: Fuente de vídeo, silencio de sonido, etc.

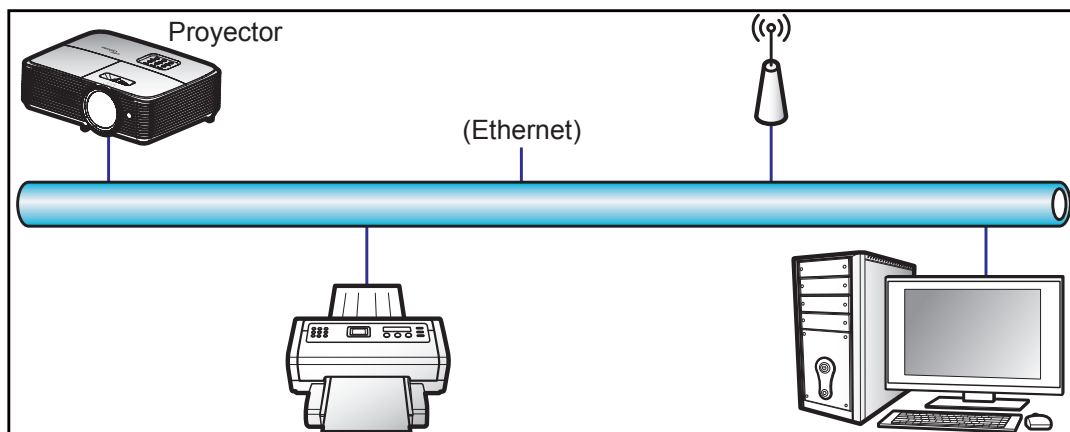

Funcionalidades del terminal de red LAN cableada

Este proyector se puede controlar utilizando un equipo de sobremesa (portátil) u otro dispositivo externo a través del puerto LAN/RJ45 y compatible con Crestron, Extron, AMX (detección de dispositivo) y PJLink.

- Crestron es una marca registrada de Crestron Electronics, Inc. de los Estados Unidos.
- Extron es una marca registrada de Extron Electronics, Inc. de los Estados Unidos.
- AMX es una marca registrada de AMX LLC de los Estados Unidos.
- PJLink se aplica para registro de marcas comerciales y logotipos en Japón, Estados Unidos de América y otros países por JBMIA.

El proyector es compatible con los comandos especificados en el controlador Crestron Electronics y software relacionado, por ejemplo RoomView®.

<http://www.crestron.com/>

Este proyector es compatible y admite el(los) dispositivo(s) Extron de referencia.

<http://www.extron.com/>

Este proyector es compatible con AMX (Detección de dispositivos).

<http://www.amx.com/>

Este proyector admite todos los comandos de PJLink Clase1 (Versión 1.00).

<http://pjlink.jbmia.or.jp/english/>

Para obtener más información acerca de los distintos tipos de dispositivos externos que se pueden conectar al puerto LAN / RJ45 y al mando a distancia del proyector, así como de los comandos de control admitidos para estos dispositivos externos, póngase en contacto con el servicio técnico directamente.

USO DEL PROYECTOR

LAN RJ45

1. Conecte un cable RJ45 a los puertos RJ45 del proyector y el ordenador (equipo portátil).

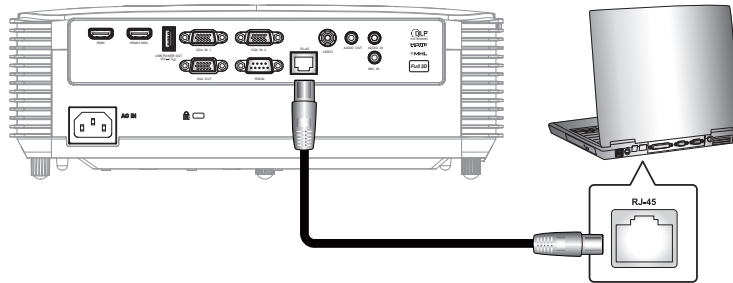

2. En su PC (equipo portátil), seleccione **Inicio > Panel de control > Conexiones de red**.

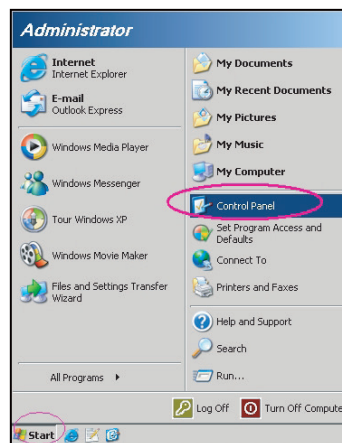

3. Haga clic con el botón derecho en **Conexión de área local** y seleccione **Propiedades**.

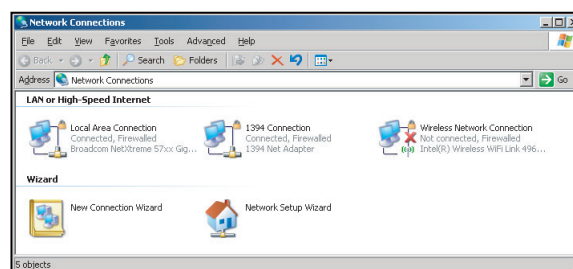

4. En la ventana **Propiedades** seleccione **Pestaña General**, y elija **Protocolo de Internet (TCP/IP)**.

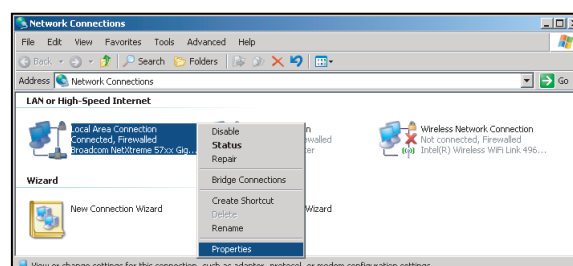

USO DEL PROYECTOR

- Haga clic en "Propiedades".

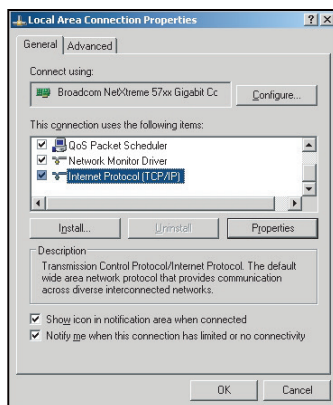

- Escriba la dirección IP y la máscara de subred y haga clic en "Aceptar".

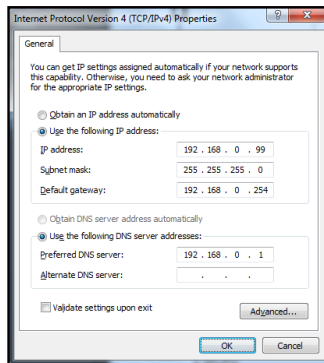

- Presione el botón "Menú" en el proyector.
- Abra el proyector **Red > LAN**.
- Introduzca los siguientes parámetros de conexión:
 - DHCP: Apagado
 - Dirección IP: 192.168.0.100
 - Mascara de Subred: 255.255.255.0
 - Puerta de Enlace: 192.168.0.254
 - DNS: 192.168.0.1
- Presione "Entrar" para ajustar la configuración.
- Abra un navegador Web por ejemplo, Microsoft Internet Explorer con Adobe Flash Player 9.0 o superior instalado.
- En la barra de direcciones, escriba la dirección IP del proyector: 192.168.0.100.



- Presione "Entrar".

USO DEL PROYECTOR

El proyector se encuentra configurado para la administración remota. La función LAN/RJ45 aparece tal como se muestra a continuación:

Página de información

Model: Optoma | Tool | Info | Contact IT Help

Optoma

Projector Information

Projector Name: Optoma XGA
Location:
Firmware Version: A01
MAC Address: 00:60:E9:09:4B:FF
Resolution: 1280x800 60Hz
Lamp Hours:
Assigned to: Optoma Projector

Projector Status

Power Status: Power On
Source: Video
Display Mode: Presentation
Projection: Front
Brightness Mode: Bright
Error Status: 0: No Error

exit

CRESTRON connected | Expansion Options

Página principal

Model: Optoma | Tool | Info | Contact IT Help

Optoma

Power | Vol - | Mute | Vol +

Sources List

VGA 1
VGA 2
Video
HDMI 1
HDMI 2/MHL

Menu | Re-Sync
Enter | Source
AV mute

Freeze | Contrast | Brightness | Sharpness

CRESTRON connected | Expansion Options

Página de herramientas

Model: Optoma | Tool | Info | Contact IT Help

Optoma

Crestron Control

IP Address: 192.168.0.50
IP ID: 7
Port: 41794
Send

Projector

Projector Name: Optoma XGA
Location:
Assigned to: Optoma Projector
Send

DHCP Enabled
IP Address: 192.168.0.100
Subnet Mask: 255.255.255.0
Default Gateway: 192.168.0.254
DNS Server: 192.168.0.51
Send

User Password

Enabled
New Password:
Confirm:
Send

Admin Password

Enabled
New Password:
Confirm:
Send

exit

Contactar con el servicio de ayuda de TI

Title | X

Send

USO DEL PROYECTOR

Función RS232 mediante Telnet

Hay una forma alternativa de control de comandos RS232 en el proyector denominada "RS232 mediante TELNET" para la interfaz LAN / RJ45.

Guía de inicio rápido para "RS232 mediante TELNET"

- Compruebe y obtenga la dirección IP en el menú OSD del proyector.
- Asegúrese de que su PC o el equipo portátil puede acceder a la página Web del proyector.
- Asegúrese de que la configuración del "Firewall de Windows" está deshabilitada en caso de que su PC o el equipo portátil filtre la función "TELNET".

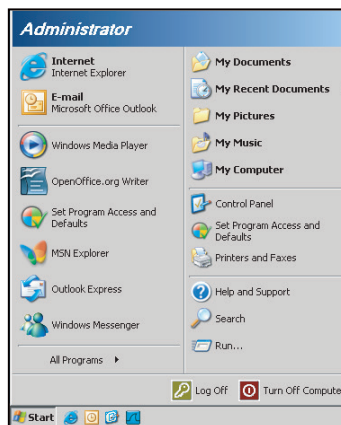

1. Seleccione **Inicio > Todos los programas.>Accesorios > Símbolo de sistema.**

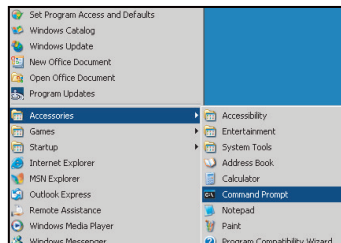

2. Escriba el formato de comando como se muestra a continuación:
 - telnet ttt.xxx.yyy.zzz 23 (botón "Entrar" presionado)
 - (ttt.xxx.yyy.zzz: Dirección IP del proyector)
3. Si la Conexión Telnet está lista y el usuario puede introducir el comando RS232 y presionar después el botón "Entrar", el comando RS232 será viable.

Especificaciones para "RS232 mediante TELNET":

1. Telnet: TCP.
2. Puerto Telnet: 23 (para obtener más detalles, póngase en contacto con el agente o tipo de servicio).
3. Utilidad Telnet: Windows "TELNET.exe" (modo consola).
4. Desconexión para RS232 mediante Telnet control normal: Cerrar
5. Utilidad Telnet de Windows directamente después de que la conexión TELNET esté lista.
 - Limitación 1 para Telnet-Control: hay menos de 50 bytes para la carga útil sucesiva de la red para la aplicación Telnet-Control.
 - Limitación 2 para Telnet-Control: hay menos de 26 bytes para un comando completo RS232 para Telnet-Control.
 - Limitación 3 para Telnet-Control: El retraso mínimo para el siguiente comando RS232 debe ser superior a 200 (ms).

USO DEL PROYECTOR

Menú Información

Menú Información

Permite visualizar la información del proyector, tal como se detalla a continuación:

- Regulación
- Número de serie
- Fuente
- Resolución
- Refresh Rate
- Modo Display
- Modo de Energía (Standby)
- Duración Lámpara
- Estado de red (*)
- Dirección IP (*)
- ID de Proyector
- Horas de uso de filtro
- Modo Brillo
- FW Version

Nota: (*) Las opciones “Estado de red” y “Dirección IP” solo son aplicables para el modelo Tipo 2 (12 E/S).

MANTENIMIENTO

Reemplazar la lámpara

El proyector detectará automáticamente la vida de la lámpara. Al aproximarse el fin de su vida útil de la lámpara, se mostrará una advertencia en pantalla.

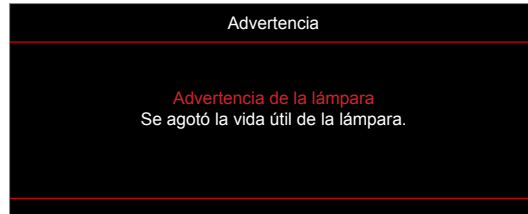

Cuando aparezca este mensaje, póngase en contacto con su distribuidor local o con el centro de servicio local para cambiar la lámpara tan pronto como sea posible. Asegúrese de que el proyector se ha enfriado durante al menos 30 minutos antes de cambiar la lámpara.



Advertencia: Si se realiza el montaje en el techo, tenga cuidado cuando abra el panel de acceso a la lámpara. Se recomienda utilizar gafas de seguridad si se realiza el cambio de la lámpara cuando el proyector se encuentra montado en el techo. Se debe tener cuidado de evitar que cualquier parte suelta se caiga desde el proyector.



Advertencia: ¡La temperatura del compartimiento es muy elevada! ¡Deje que se enfríe antes de cambiar la lámpara!



Advertencia: Para reducir el riesgo de daños personales, no deje caer el módulo de la lámpara ni toque la bombilla. Si la bombilla se deja caer, puede hacerse añicos y provocar daños personales.

MANTENIMIENTO

Reemplazar la lámpara (continuación)

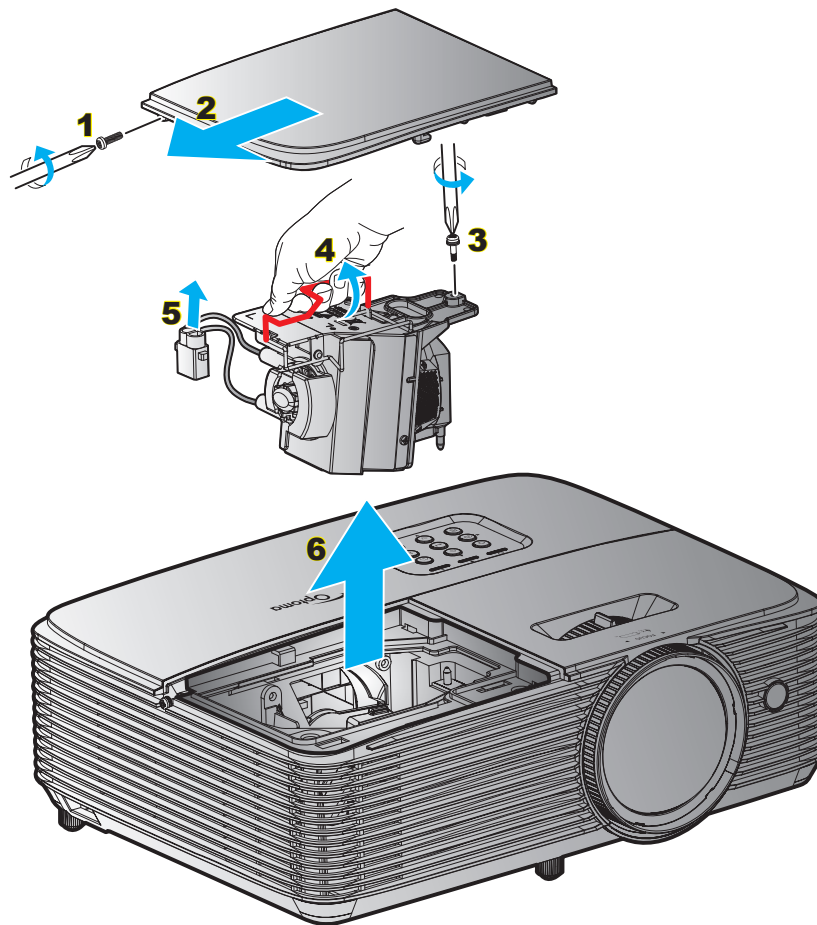

Procedimiento:

1. Desconecte la alimentación del proyector presionando el botón "⏻" del mando a distancia o del panel de control de dicho proyector.
2. Deje que el proyector se enfríe durante, al menos, 30 minutos.
3. Desconecte el cable de alimentación.
4. Desatornille el tornillo de la tapa. **1**
5. Quite la tapa. **2**
6. Desatornille el tornillo del módulo de la lámpara. **3**
7. Levante el asa de la lámpara. **4**
8. Extraiga el cable de la lámpara. **5**
9. Extraiga cuidadosamente el módulo de la lámpara. **6**
10. Para volver a colocar el módulo de la lámpara, siga los pasos anteriores en orden inverso.
11. Encienda el proyector y restablezca el temporizador de la lámpara.
12. Restablecer Lámpara: (i) Presione "Menú" → (ii) Seleccione "Setup" → (iii) Seleccione "Config. Lámpara" → (iv) Seleccione "Restablecer Lámpara" → (v) Seleccione "Sí".

Nota:

- Los tornillos de la tapa de la lámpara y la propia lámpara no se pueden quitar.
- El proyector no se puede encender si la tapa de la lámpara no se ha vuelto a colocar en el proyector.
- No toque el área de cristal de la lámpara. La grasa de las manos puede destruir la lámpara. Utilice un paño seco para limpiar el módulo de la lámpara si toca la lámpara sin querer.

MANTENIMIENTO

Instalar y limpiar el filtro para el polvo

Instalar el filtro para el polvo

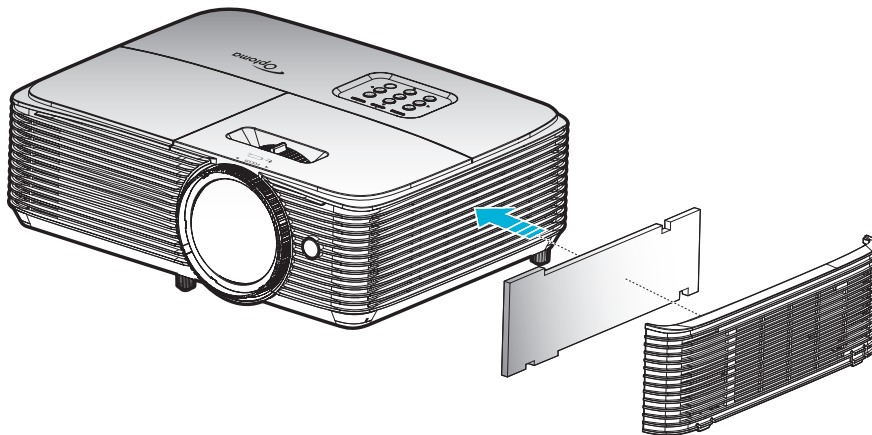

Nota: Los filtros para el polvo solamente se necesitan o suministran en ciertas regiones en las que hay mucho polvo.

Limpiar el filtro para el polvo

Recomendamos que limpie el filtro de polvo cada tres meses. Límpielo con más frecuencia si se utiliza el proyector en ambientes con mucho polvo.

Procedimiento:

1. Desconecte la alimentación del proyector presionando el botón "⏻" del mando a distancia o del panel de control de dicho proyector.
2. Desconecte el cable de alimentación.
3. Extraiga al filtro de polvo con cuidado. **1**
4. Limpie o cambie el filtro para el polvo. **2**
5. Para instalar el filtro para el polvo, siga los pasos anteriores en orden inverso.

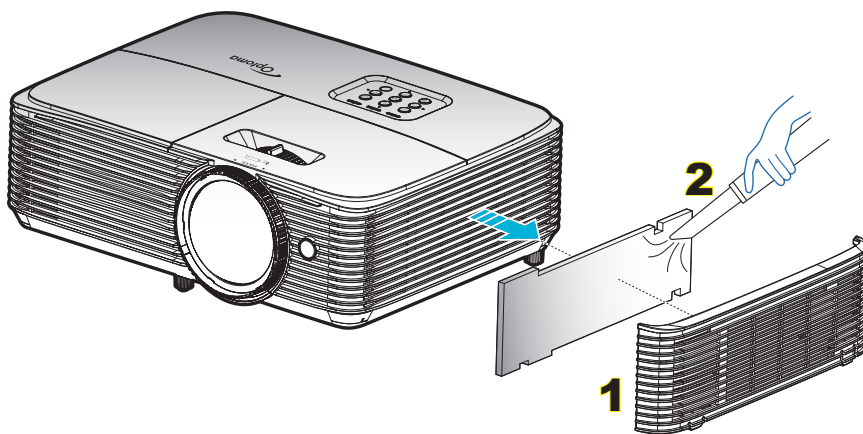

INFORMACIÓN ADICIONAL

Resoluciones compatibles

Compatibilidad digital

| B0/Sincronismo establecido | B0/Sincronismo estándar | B0/Sincronismo de detalle | B1/Modo de vídeo | B1/Sincronismo de detalle |
|----------------------------|-------------------------|---------------------------|-----------------------|---------------------------|
| 720x400 a 70Hz | 1440x900 a 60Hz | Sincronismo nativo: | 640x480p a 60Hz | 720x480p a 60Hz |
| 640x480 a 60Hz | 1024x768 a 120Hz | XGA: 1024x768 a 60Hz | 720x480p a 60Hz | 1280x720p a 60Hz |
| 640x480 a 67Hz | 1280x800 a 60Hz | WXGA: 1280x800 a 60Hz | 1280x720p a 60Hz | 1366x768 a 60Hz |
| 640x480 a 72Hz | 1280x1024 a 60Hz | | 1920x1080i a 60Hz | 1920x1080i a 50Hz |
| 640x480 a 75Hz | 1680x1050 a 60Hz | | 720(1440)x480i a 60Hz | 1920x1080p a 60Hz |
| 800x600 a 56Hz | 1280x720 a 60Hz | | 1920x1080p a 60Hz | |
| 800x600 a 60Hz | 1280x720 a 120Hz | | 720x576p a 50Hz | |
| 800x600 a 72Hz | 1600x1200 a 60Hz | | 1280x720p a 50Hz | |
| 800x600 a 75Hz | | | 1920x1080i a 50Hz | |
| 832x624 a 75Hz | | | 720(1440)x576i a 50Hz | |
| 1024x768 a 60Hz | | | 1920x1080p a 50Hz | |
| 1024x768 a 70Hz | | | 1920x1080p a 24Hz | |
| 1024x768 a 75Hz | | | 1920x1080p a 30Hz | |
| 1280x1024 a 75Hz | | | | |
| 1152x870 a 75Hz | | | | |

Compatibilidad analógica

| B0/Sincronismo establecido | B0/Sincronismo estándar | B0/Sincronismo de detalle | B1/Sincronismo de detalle |
|----------------------------|-------------------------|---------------------------|---------------------------|
| 720x400 a 70Hz | 1440x900 a 60Hz | Sincronismo nativo: | 1366x768 a 60Hz |
| 640x480 a 60Hz | 1024x768 a 120Hz | XGA: 1024x768 a 60Hz | |
| 640x480 a 67Hz | 1280x800 a 60Hz | WXGA: 1280x800 a 60Hz | |
| 640x480 a 72Hz | 1280x1024 a 60Hz | | |
| 640x480 a 75Hz | 1680x1050 a 60Hz | | |
| 800x600 a 56Hz | 1280x720 a 60Hz | | |
| 800x600 a 60Hz | 1280x720 a 120Hz | | |
| 800x600 a 72Hz | 1600x1200 a 60Hz | | |
| 800x600 a 75Hz | | | |
| 832x624 a 75Hz | | | |
| 1024x768 a 60Hz | | | |
| 1024x768 a 70Hz | | | |
| 1024x768 a 75Hz | | | |
| 1280x1024 a 75Hz | | | |
| 1152x870 a 75Hz | | | |

INFORMACIÓN ADICIONAL

Compatibilidad con vídeo 3D verdadero

| Resolución de entrada | Entrada 3D HDMI 1.4a | Sincronismo de entrada | | | | |
|-----------------------|----------------------|-------------------------|-----------------------------------|-------------------|----------------|-------------------|
| | | 1280x720P a 50Hz | Top and Bottom | | | |
| | 1280x720P a 60Hz | Top and Bottom | | | | |
| | 1280x720P a 50Hz | Frame packing | | | | |
| | 1280x720P a 60Hz | Frame packing | | | | |
| | 1920x1080i a 50Hz | Side by Side (dividido) | | | | |
| | 1920x1080i a 60Hz | Side by Side (dividido) | | | | |
| | 1920x1080P a 24Hz | Top and Bottom | | | | |
| | 1920x1080P a 24Hz | Frame packing | | | | |
| Resolución de entrada | HDMI 1.3 | 1920x1080i a 50Hz | Side by Side (dividido) | Modo SBS activado | | |
| | | 1920x1080i a 60Hz | | | | |
| | | 1280x720P a 50Hz | | | | |
| | | 1280x720P a 60Hz | | | | |
| | | 800x600 a 60Hz | | | | |
| | | 1024x768 a 60Hz | | | | |
| | | 1280x800 a 60Hz | | | | |
| | | 1920x1080i a 50Hz | | | Top and Bottom | Modo TAB activado |
| | | 1920x1080i a 60Hz | | | | |
| | | 1280x720P a 50Hz | | | | |
| | 1280x720P a 60Hz | | | | | |
| | 800x600 a 60Hz | | | | | |
| | 1024x768 a 60Hz | | | | | |
| | 1280x800 a 60Hz | | | | | |
| | 480i | HQFS | El formato 3D es Frame sequential | | | |

Nota:

- Si la entrada 3D es 1080p a 24hz, se debe reproducir con múltiple integral con el modo 3D.
- Compatibilidad para reproducción 3DTV NVIDIA si no hay tarifa de patente de Optoma. 1080i a 25 hz y 720p a 50 hz funcionarán en 100 hz; otras sincronizaciones 3D funcionarán en 120 hz.
- 1080p a 24hz se ejecutará a 144Hz.

INFORMACIÓN ADICIONAL

Tamaño de imagen y distancia de proyección

XGA

| Tamaño de imagen deseado | | | | | | Tamaño de la imagen deseada de distancia de proyección (D) | | | | Desplazamiento (Hd) | |
|--------------------------|----------|-------|----------|------|----------|--|-------|--------------|------|---------------------|-------|
| Diagonal | | Ancho | | Alto | | Gran anular | | Teleobjetivo | | | |
| m | pulgadas | m | pulgadas | m | pulgadas | m | pies | m | pies | | |
| 0,81 | 32 | 0,65 | 25,60 | 0,49 | 19,20 | 0,4 | 1,31 | NA | NA | 0,07 | 2,76 |
| 1,27 | 50 | 1,02 | 40,00 | 0,76 | 30,00 | 0,6 | 1,97 | NA | NA | 0,12 | 4,72 |
| 1,52 | 60 | 1,22 | 48,00 | 0,91 | 36,00 | 0,8 | 2,62 | NA | NA | 0,14 | 5,51 |
| 1,78 | 70 | 1,42 | 56,00 | 1,07 | 42,00 | 0,9 | 2,95 | NA | NA | 0,16 | 6,30 |
| 2,03 | 80 | 1,63 | 64,00 | 1,22 | 48,00 | 1,0 | 3,28 | NA | NA | 0,18 | 7,09 |
| 2,29 | 90 | 1,83 | 72,00 | 1,37 | 54,00 | 1,1 | 3,61 | NA | NA | 0,21 | 8,27 |
| 2,54 | 100 | 2,03 | 80,00 | 1,52 | 60,00 | 1,3 | 4,27 | NA | NA | 0,23 | 9,06 |
| 3,05 | 120 | 2,44 | 96,00 | 1,83 | 72,00 | 1,5 | 4,92 | NA | NA | 0,27 | 10,63 |
| 3,81 | 150 | 3,05 | 120,00 | 2,29 | 90,00 | 1,9 | 6,23 | NA | NA | 0,34 | 13,39 |
| 4,57 | 180 | 3,66 | 144,00 | 2,74 | 108,00 | 2,3 | 7,55 | NA | NA | 0,41 | 16,14 |
| 5,08 | 200 | 4,06 | 160,00 | 3,05 | 120,00 | 2,5 | 8,20 | NA | NA | 0,46 | 18,11 |
| 6,35 | 250 | 5,08 | 200,00 | 3,81 | 150,00 | 3,1 | 10,17 | NA | NA | 0,57 | 22,44 |
| 7,62 | 300 | 6,1 | 240,00 | 4,57 | 180,00 | 3,8 | 12,47 | NA | NA | 0,69 | 27,17 |

WXGA

| Tamaño de imagen deseado | | | | | | Tamaño de la imagen deseada de distancia de proyección (D) | | | | Desplazamiento (Hd) | |
|--------------------------|----------|-------|----------|------|----------|--|-------|--------------|------|---------------------|-------|
| Diagonal | | Ancho | | Alto | | Gran anular | | Teleobjetivo | | | |
| m | pulgadas | m | pulgadas | m | pulgadas | m | pies | m | pies | | |
| 0,81 | 32 | 0,69 | 27,14 | 0,43 | 17,00 | 0,4 | 1,31 | NA | NA | 0,05 | 1,97 |
| 1,27 | 50 | 1,08 | 42,40 | 0,67 | 26,50 | 0,6 | 1,97 | NA | NA | 0,09 | 3,54 |
| 1,52 | 60 | 1,29 | 50,88 | 0,81 | 31,80 | 0,7 | 2,30 | NA | NA | 0,10 | 3,94 |
| 1,78 | 70 | 1,51 | 59,36 | 0,94 | 37,10 | 0,8 | 2,62 | NA | NA | 0,12 | 4,72 |
| 2,03 | 80 | 1,72 | 67,84 | 1,08 | 42,40 | 0,9 | 2,95 | NA | NA | 0,13 | 5,12 |
| 2,29 | 90 | 1,94 | 76,32 | 1,21 | 47,70 | 1,0 | 3,28 | NA | NA | 0,15 | 5,91 |
| 2,54 | 100 | 2,15 | 84,80 | 1,35 | 53,00 | 1,1 | 3,61 | NA | NA | 0,16 | 6,30 |
| 3,05 | 120 | 2,58 | 101,76 | 1,62 | 63,60 | 1,3 | 4,27 | NA | NA | 0,20 | 7,87 |
| 3,81 | 150 | 3,23 | 127,20 | 2,02 | 79,50 | 1,7 | 5,58 | NA | NA | 0,25 | 9,84 |
| 4,57 | 180 | 3,88 | 152,64 | 2,42 | 95,40 | 2,0 | 6,56 | NA | NA | 0,30 | 11,81 |
| 5,08 | 200 | 4,31 | 169,60 | 2,69 | 106,00 | 2,2 | 7,22 | NA | NA | 0,34 | 13,39 |
| 6,35 | 250 | 5,38 | 212,00 | 3,37 | 132,50 | 2,8 | 9,19 | NA | NA | 0,41 | 16,14 |
| 7,62 | 300 | 6,46 | 254,40 | 4,04 | 159,00 | 3,4 | 11,15 | NA | NA | 0,50 | 19,69 |

INFORMACIÓN ADICIONAL

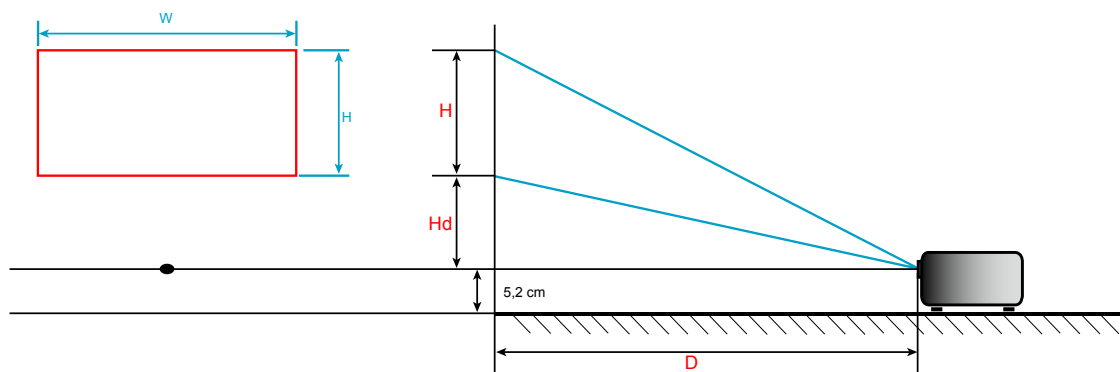

INFORMACIÓN ADICIONAL

Dimensiones del proyector e instalación en el techo

1. Para no dañar el proyector, utilice el soporte para el techo de Optoma.
2. Si desea utilizar un montaje de techo de otros fabricantes, asegúrese de que los tornillos utilizados para fijar el proyector cumplen las siguientes especificaciones:
 - Tipo de tornillo: M4*3
 - Longitud mínima del tornillo: 10 mm

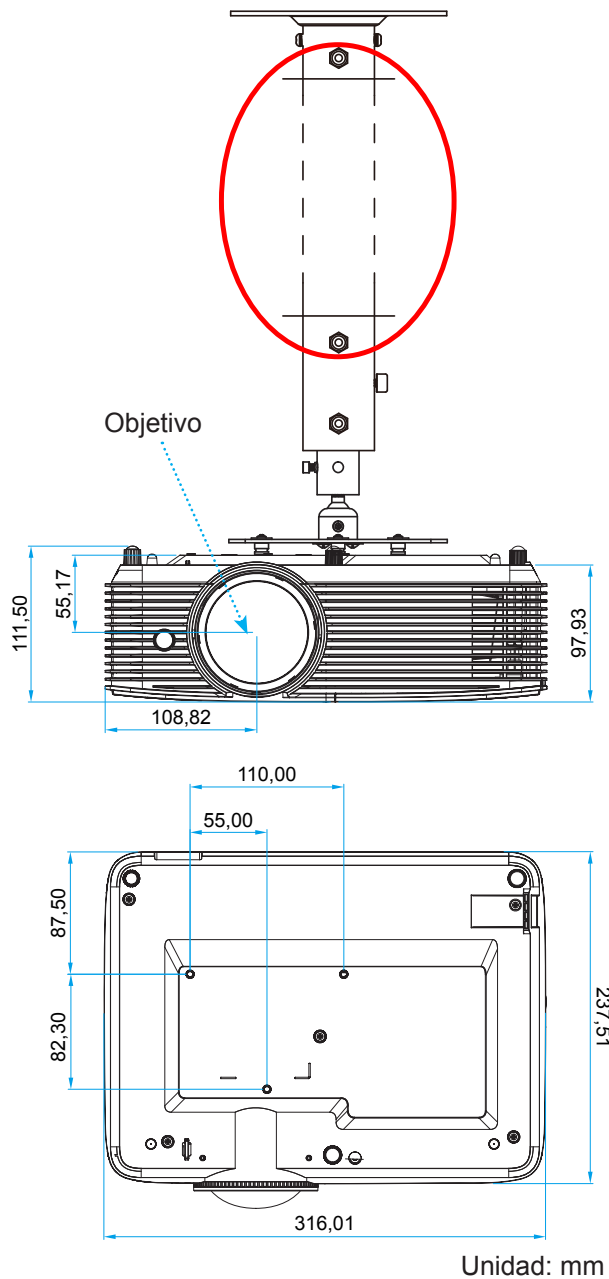

Nota: Tenga en cuenta que los daños resultantes de la instalación incorrecta invalidarán la garantía.



Advertencia:

- Si compra un soporte para el techo de otro fabricante, asegúrese de utilizar tornillos del tamaño correcto. El tamaño de los tornillos dependerá del grosor de la placa de montaje.
- Asegúrese de mantener una distancia de al menos 10 cm entre el techo y la parte inferior del proyector.
- Evite instalar el proyector cerca de una fuente de calor.







INFORMACIÓN ADICIONAL

Códigos del mando a distancia infrarrojo 1



| Legenda del botón | Descripción | Código de clave |
|-----------------------------------|---|--|
| Encender | Presionar para encender y apagar el proyector. | 81 |
| Congelar | Presionar para congelar la imagen del proyector. | 8B |
| Aspecto | Presione este botón para cambiar la relación de aspecto de una imagen mostrada. | 98 |
| Silencio AV | Presionar para encender y apagar el altavoz integrado del proyector | 8A |
| Corrección trapezoidal +/- arriba | <ul style="list-style-type: none"> Presionar para ajustar la distorsión de la imagen causada por la inclinación del proyector. Presionar para desplazarse hacia arriba. | C6 |
| Silencio | Presionar para desactivar y activar momentáneamente el audio. | 92 |
| Izquierda/volumen - | <ul style="list-style-type: none"> Presionar para bajar el volumen. Presionar para desplazarse hacia la izquierda. | C8 |
| Entrar | Permite confirmar la opción seleccionada. | - C5 (para menú OSD) - CA (para emulación de ratón USB a través de USB) |
| Derecha/volumen + | <ul style="list-style-type: none"> Presionar para aumentar el volumen. Presionar para desplazarse hacia la derecha. | C9 |
| Menú | Presionar para mostrar los menús de visualización en pantalla del proyector o salir de los mismos. | 88 |
| Corrección trapezoidal -/abajo | <ul style="list-style-type: none"> Presionar para ajustar la distorsión de la imagen causada por la inclinación del proyector. Presionar para desplazarse hacia abajo. | C7 |

INFORMACIÓN ADICIONAL

| Leyenda del botón | | Descripción | Código de clave |
|-------------------|---|--|-----------------|
| Tres dimensiones |  | Presionar para seleccionar manualmente un modo 3D que coincida con el contenido 3D. | 93 |
| HDMI |  | Presionar para elegir la fuente HDMI. | 86 |
| VGA |  | Presionar para elegir la fuente VGA. | 8E |
| Vídeo |  | Presione para seleccionar la fuente de vídeo. | CE |
| Fuente |  | Presionar para seleccionar una señal de entrada. | C3 |
| Modo Brillo |  | Presionar para ajustar automáticamente el brillo de la imagen para ofrecer un rendimiento óptimo de contraste. | 87 |
| Resincronización |  | Permite sincronizar automáticamente el proyector con la fuente de entrada. | C4 |

INFORMACIÓN ADICIONAL

Códigos del mando a distancia infrarrojo 2

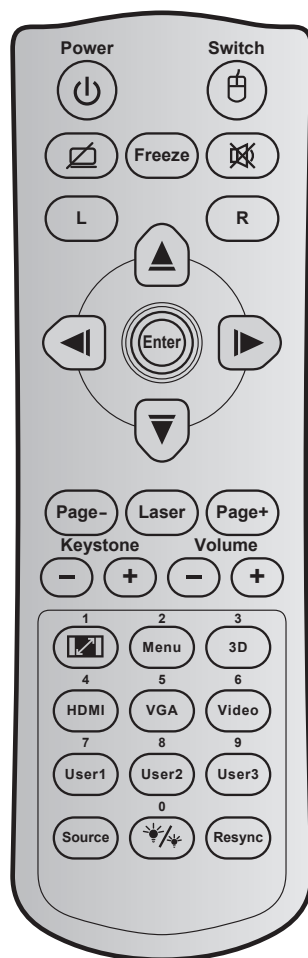

| Clave | Código de clave | Definición de tecla de impresión | Descripción | |
|--|-----------------|----------------------------------|--------------------|--|
| Encender | | 81 | Encendido/ Apagado | Presionar para encender y apagar el proyector. |
| Cambiar | | 3E | Cambiar | Presionar para activar y desactivar el ratón USB. |
| Pantalla en blanco / Silencio de audio | | 8A | | Presionar para ocultar o mostrar la imagen de la pantalla y desactivar o activar el audio. |
| Congelar | | 8B | Congelar | Presionar para congelar la imagen del proyector. |
| Silencio | | 92 | | Presionar para desactivar y activar momentáneamente el audio. |
| Clic con el botón izquierdo del ratón | L | CB | L | Se utiliza como clic con el botón izquierdo del ratón. |
| Clic con el botón derecho del ratón | R | CC | R | Se utiliza como clic con el botón derecho del ratón. |
| Botones de selección de cuatro direcciones | | C6 | Flecha Arriba | Utilice ▲ ▼ ◀ ▶ para seleccionar las opciones o realizar ajustes en su selección. |
| | | C8 | Flecha Izquierda | |
| | | C9 | Flecha Derecha | |
| | | C7 | Flecha Abajo | |
| Entrar | | C5 | Entrar | Permite confirmar la opción seleccionada. |
| | | CA | Entrar | |

INFORMACIÓN ADICIONAL

| Clave | | Código de clave | Definición de tecla de impresión | Descripción |
|--|--|-----------------|----------------------------------|---|
| Página - | | C2 | Página - | Presionar para avanzar página. |
| Láser | | N/A | Láser | Se utiliza como puntero láser. |
| Página + | | C1 | Página + | Presionar para retroceder página. |
| Trapezoidal | | 85 | Corrección trapezoidal + | Presionar para ajustar la distorsión de la imagen causada por la inclinación del proyector. |
| | | 84 | Corrección trapezoidal - | |
| Volumen | | 8C | Volumen + | Presionar para subir o bajar el volumen. |
| | | 8F | Volumen - | |
| Relación de aspecto / 1 | | 98 | / 1 | <ul style="list-style-type: none"> Presione este botón para cambiar la relación de aspecto de una imagen mostrada. Se utiliza como número "1" del teclado numérico. |
| Menú / 2 | | 88 | Menú / 2 | <ul style="list-style-type: none"> Presionar para mostrar los menús de visualización en pantalla del proyector o salir de los mismos. Se utiliza como número "2" del teclado numérico. |
| Tres dimensiones / 3 | | 93 | Tres dimensiones / 3 | <ul style="list-style-type: none"> Presionar para seleccionar manualmente un modo 3D que coincida con el contenido 3D. Se utiliza como número "3" del teclado numérico. |
| HDMI / 4 | | 86 | HDMI/4 | <ul style="list-style-type: none"> Presionar para elegir la fuente HDMI. Se utiliza como número "4" del teclado numérico. |
| VGA / 5 | | D0 | VGA/5 | <ul style="list-style-type: none"> Presionar para elegir la fuente VGA. Se utiliza como número "5" del teclado numérico. |
| Video / 6 | | D1 | Video / 6 | <ul style="list-style-type: none"> Presionar para elegir la fuente de vídeo compuesto. Se utiliza como número "6" del teclado numérico. |
| Usuario1 / 7; Usuario2 / 8; Usuario3 / 9 | | D2 | Usuario 1/7 | <ul style="list-style-type: none"> Botones definidos por el usuario. Consulte la página 46 para realizar la configuración. Utilice como números del teclado numérico "7", "8" y "9", respectivamente. |
| | | D3 | Usuario 2/8 | |
| | | D4 | Usuario 3/9 | |
| Fuente | | C3 | Fuente | Presionar para seleccionar una señal de entrada. |
| Modo Brillo / 0 | | 96 | / 0 | <ul style="list-style-type: none"> Presionar para ajustar automáticamente el brillo de la imagen para ofrecer un rendimiento óptimo de contraste. Se utiliza como número "0" del teclado numérico. |
| Resincronización | | C4 | Resincronización | Presionar para sincronizar automáticamente el proyector con la fuente de entrada. |

INFORMACIÓN ADICIONAL

Solucionar problemas

Si detecta algún problema con el proyector, consulte la siguiente información. Si el problema no se resuelve, póngase en contacto con su proveedor local o con el centro de servicio técnico.

Problemas con la Imagen

- ❓ *No aparece ninguna Imagen en la pantalla.*
 - Asegúrese de que todos los cables de señal y alimentación se encuentren conectados correcta y firmemente, de acuerdo con lo descrito en la sección "Instalación".
 - Asegúrese de que los contactos de los conectores no estén doblados o rotos.
 - Compruebe si la lámpara de proyección está bien instalada. Consulte la sección "Reemplazar la lámpara".
 - Asegúrese de que la función "Silencio AV" no esté activada.

- ❓ *La imagen está desenfocada*
 - Ajuste la lente del proyector con el anillo de enfoque.
 - Asegúrese de que la pantalla del proyector se encuentra a la distancia requerida. (Consulte las páginas 61-62).



- ❓ *La pantalla se alarga al mostrarse en un título de DVD 16:9*
 - Al reproducir un DVD anamórfico o un DVD 16:9, el proyector mostrará la mejor imagen en el formato 16:9 en el lado del proyector.
 - Proyector. Si reproduce el título de DVD en formato LBX, cambie el formato a LBX en el menú OSD del proyector.
 - Si reproduce el título de DVD en formato 4:3, cambie el formato a 4:3 en el menú OSD del proyector.
 - Por favor, configure el formato de la pantalla con el tipo de relación de aspecto 16:9 (ancho) en su reproductor de DVD.

- ❓ *La imagen es demasiado pequeña o demasiado grande*
 - Mueva el proyector para acercarlo o alejarlo de la pantalla.
 - Presione "Menú" en el panel del proyector, vaya a "Pantalla → Aspecto de Ratio". Pruebe las distintas opciones.



- ❓ *La imagen tiene los lados inclinados:*
 - Si es posible, vuelva a situar el proyector de forma que esté centrado en la pantalla y por debajo de la parte inferior de ésta.
 - Utilice "Pantalla → Trapezoidal" en el menú OSD para realizar un ajuste.

- ❓ *La imagen está invertida*
 - Seleccionar "Setup → Proyección" en el menú OSD y ajuste la dirección de la proyección.

INFORMACIÓN ADICIONAL

-  *La imagen se muestra desenfocada y duplicada*
- Presione el botón "3D" y cámbielo a "Auto" para evitar que una imagen 2D convencional sufra desenfoco y duplicación.
-  *Se muestran dos imágenes en formato Lado a Lado*
- Presione el botón "3D" y cámbielo a "SBS" para una señal de entrada 2D HDMI 1.3 "Side by Side" y resolución 1080i.
-  *La imagen no se representa en 3D*
- Compruebe si la batería de las gafas 3D se ha agotado.
 - Compruebe si las gafas 3D se encuentran encendidas.
 - Cuando la señal de entrada es 2D HDMI 1.3 (con división "Side by Side" y resolución 1080i), presione el botón "3D" y cambie a "SBS".

Otros Problemas

-  *El proyector deja de responder a todos los controles*
- Si es posible, apague el proyector y, a continuación, desenchufe el cable de alimentación. Espere al menos 20 segundos antes de conectar de nuevo la alimentación.
-  *La lámpara se apaga o emite un sonido de explosión*
- Cuando la lámpara alcance el final de su ciclo de vida, se apagará y es posible que emita un sonido de pequeño estallido. Si se da esta circunstancia, el proyector no volverá a funcionar hasta que se reemplace el módulo de la lámpara. Para reemplazar la lámpara, siga el proceso indicado en la sección "Reemplazar la lámpara" en las páginas 56-57.

Problemas con el mando a distancia

-  *Si el mando a distancia no funciona*
- Compruebe que el ángulo de operación del mando a distancia está dentro de un ángulo de $\pm 15^\circ$ hacia el receptor IR del proyector.
 - Asegúrese de que no hay ningún obstáculo entre el mando a distancia y el proyector. No se aleje más de 6 metros (20 pies) del proyector.
 - Asegúrese de que las pilas están correctamente insertadas.
 - Reemplace las pilas si están agotadas.

INFORMACIÓN ADICIONAL

Indicador de advertencia

Cuando se encienden los indicadores de advertencia (tal como se muestra a continuación), el proyector se apagará automáticamente:

- El indicador LED "LÁMPARA" se iluminará en rojo y el indicador "Encendido/Espera" parpadeará en rojo.
- El indicador LED "TEMPERATURA" se iluminará en rojo y el indicador "Encendido/Espera" parpadeará en rojo. Esto indica que el proyector se ha sobrecalentado. En condiciones normales, el proyector se puede volver a encender.
- El indicador LED "TEMPERATURA" parpadea en color rojo y el indicador "Encendido/Espera" parpadea en color rojo.

Desconecte el cable de alimentación del proyector, espere 30 segundos e inténtelo de nuevo. Si el indicador de advertencia se enciende de nuevo o empieza a parpadear, póngase en contacto con el proveedor del servicio para obtener ayuda.

Mensajes de iluminación con LED

| Mensajes |   LED de encendido |   LED de encendido |   LED de temperatura |   LED de lámpara |
|--|---|---|---|---|
| | (Rojo) | (Azul) | (Rojo) | (Rojo) |
| Estado de espera (Cable de alimentación de entrada) | Iluminado | | | |
| Encendido (Calentamiento) | | Intermitente (0,5 segundos apagado, 0,5 segundos encendido) | | |
| Encendido e Iluminación de la lámpara | | Iluminado | | |
| Apagado (Refrigeración) | | Intermitente (0,5 segundos apagado, 0,5 segundos encendido). Vuelve a encenderse en rojo permanente cuando el ventilador de refrigeración se apaga. | | |
| Resumen rápido (100 segundos) | | Intermitente (0,25 segundos apagado, 0,25 segundos encendido) | | |
| Error (Fallo de la lámpara) | Intermitente | | | Iluminado |
| Error (fallo de Ventilador) | Intermitente | | Intermitente | |
| Error (Exceso de temperatura) | Intermitente | | Iluminado | |

- Apagado:

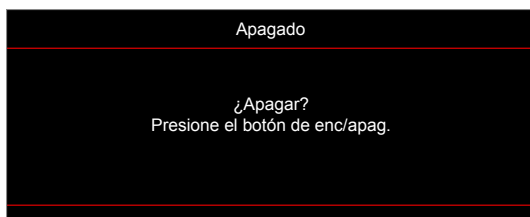

INFORMACIÓN ADICIONAL

- Advertencia de la lámpara:

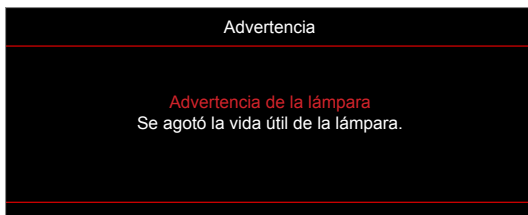

- Advertencia de temperatura:



- Fallo del ventilador:

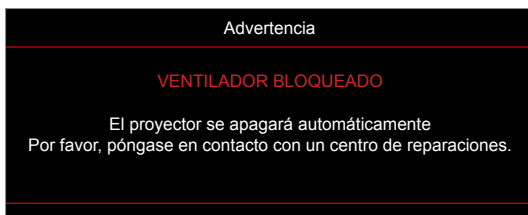

- Imagen fuera de rango:



- Advertencia de apagado:

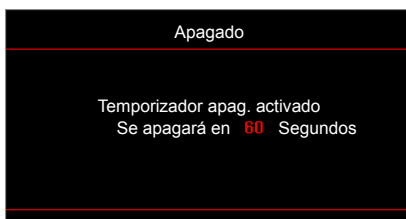

- Contador alarma de seguridad:

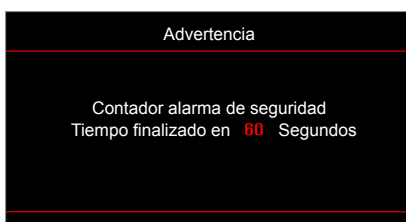

INFORMACIÓN ADICIONAL

Especificaciones

| Ópticas | Descripción |
|--------------------------------|---|
| Resolución nativa | XGA / WXGA |
| Resolución máxima | 1024x768 / 1280x800 |
| Objetivo | Enfoque manual |
| Tamaño de la imagen (diagonal) | <ul style="list-style-type: none">• Ajustable de 31,9" a 303,09" (rango de enfoque mecánico) (Diagonal) para XGA• Ajustable de 35,64" a 302,98" (rango de enfoque mecánico) (Diagonal) para WXGA |
| Distancia de proyección | <ul style="list-style-type: none">• 0,4 a 3,8m para XGA• 0,4 a 3,4m para WXGA |

| Eléctricas | Descripción |
|----------------------------|--|
| Entradas | <ul style="list-style-type: none">• HDMI 1.4a• USB 2.0 USB-A para 5V Alimentación 1,5A• ENTRADA VGA• Vídeo• Entrada de audio de 3,5 mm• RS232C macho (9-pin D-SUB)• MHL 2.1*• * Entrada-Micrófono <p>Nota: (*) Este conector solo es aplicable para el modelo Tipo 2 (12 E/S).</p> |
| Salidas | <ul style="list-style-type: none">• Salida de audio de 3,5 mm• Salida VGA |
| Control | <ul style="list-style-type: none">• USB Type A para ratón y servicio• RJ-45 (admite control por web)* <p>Nota: (*) Este conector solo es aplicable para el modelo Tipo 2 (12 E/S).</p> |
| Reproducción en color | 1.073,4 millones de colores |
| Frecuencia de exploración | <ul style="list-style-type: none">• Frecuencia de exploración horizontal: 15,375 ~ 91,146 KHz• Frecuencia de exploración vertical: 50 ~ 85 Hz (120 Hz para proyector con función 3D) |
| Altavoces incorporados | Sí, 10 W |
| Requisitos de alimentación | 100 - 240 VCA 50/60 Hz |
| Corriente de entrada | 2,8-1,0 A |
| Consumo de energía | Brillo: <ul style="list-style-type: none">• 230W (valor típico); 253W (valor máximo) con 110 VCA• 225W (valor típico); 248W (valor máximo) con 220 VCA Eco: <ul style="list-style-type: none">• 190W (valor típico); 209W (valor máximo) con 110 VCA• 187W (valor típico); 206W (valor máximo) con 220 VCA |

| Mecánicas | Descripción |
|------------------------------|---|
| Orientación de instalación | Frontal, posterior, techo frontal- Superior, trasero - Superior |
| Dimensiones | - 316 mm (A) x 243,5 mm (P) x 98 mm (A) (sin pies) - 316 mm (A) x 243,5 mm (P) x 108,5 mm (A) (con pies) |
| Peso | 2,9 ± 0,5kg |
| Condiciones medioambientales | Funcionamiento a 5 ~ 40 °C , humedad del 10% al 85% (sin condensación) |

Nota: Todas las especificaciones están sujetas a cambio sin previo aviso.



INFORMACIÓN ADICIONAL

Sucursales internacionales de Optoma

Póngase en contacto con la sucursal perteneciente a su país si desea recibir asistencia técnica.



EE. UU.

47697 Westinghouse Drive,
Fremont, CA 94539, USA
www.optomausa.com

 888-289-6786
 510-897-8601
 services@optoma.com



Canadá

47697 Westinghouse Drive,
Fremont, CA 94539, USA
www.optomausa.com

 888-289-6786
 510-897-8601
 services@optoma.com

Latinoamérica

47697 Westinghouse Drive,
Fremont, CA 94539, USA
www.optomausa.com

 888-289-6786
 510-897-8601
 services@optoma.com



Europa

Unit 1, Network 41, Bourne End Mills
Hemel Hempstead, Herts,
HP1 2UJ, United Kingdom
www.optoma.eu
Tel. de asistencia técnica:
+44 (0)1923 691865

 +44 (0) 1923 691 800
 +44 (0) 1923 691 888
 service@tsc-europe.com



Benelux BV

Randstad 22-123
1316 BW Almere
The Netherlands
www.optoma.nl

 +31 (0) 36 820 0252
 +31 (0) 36 548 9052



Francia

Bâtiment E
81-83 avenue Edouard Vaillant
92100 Boulogne Billancourt, France

 +33 1 41 46 12 20
 +33 1 41 46 94 35
 savoptoma@optoma.fr



España

C/ José Hierro, 36 Of. 1C
28522 Rivas VaciaMadrid,
Spain

 +34 91 499 06 06
 +34 91 670 08 32



Alemania

Wiesenstrasse 21 W
D40549 Düsseldorf,
Germany

 +49 (0) 211 506 6670
 +49 (0) 211 506 66799
 info@optoma.de

Escandinavia



Lerpeveien 25
3040 Drammen
Norway

 +47 32 98 89 90
 +47 32 98 89 99
 info@optoma.no

PO.BOX 9515
3038 Drammen
Norway

Corea

WOOMI TECH.CO.,LTD.
4F, Minu Bldg.33-14, Kangnam-Ku,
Seoul,135-815, KOREA
korea.optoma.com

 +82+2+34430004
 +82+2+34430005



Japón

東京都足立区綾瀬3-25-18
株式会社オーエス
コンタクトセンター: 0120-380-495

 info@os-worldwide.com
www.os-worldwide.com



Taiwán

12F., No.213, Sec. 3, Beixin Rd.,
Xindian Dist., New Taipei City 231,
Taiwan, R.O.C.
www.optoma.com.tw

 +886-2-8911-8600
 +886-2-8911-6550
 services@optoma.com.tw
asia.optoma.com



Hong Kong

Unit A, 27/F Dragon Centre,
79 Wing Hong Street,
Cheung Sha Wan,
Kowloon, Hong Kong

 +852-2396-8968
 +852-2370-1222
www.optoma.com.hk

China

5F, No. 1205, Kaixuan Rd.,
Changning District
Shanghai, 200052, China

 +86-21-62947376
 +86-21-62947375
www.optoma.com.cn



P/N:36.7DR01G001-A