

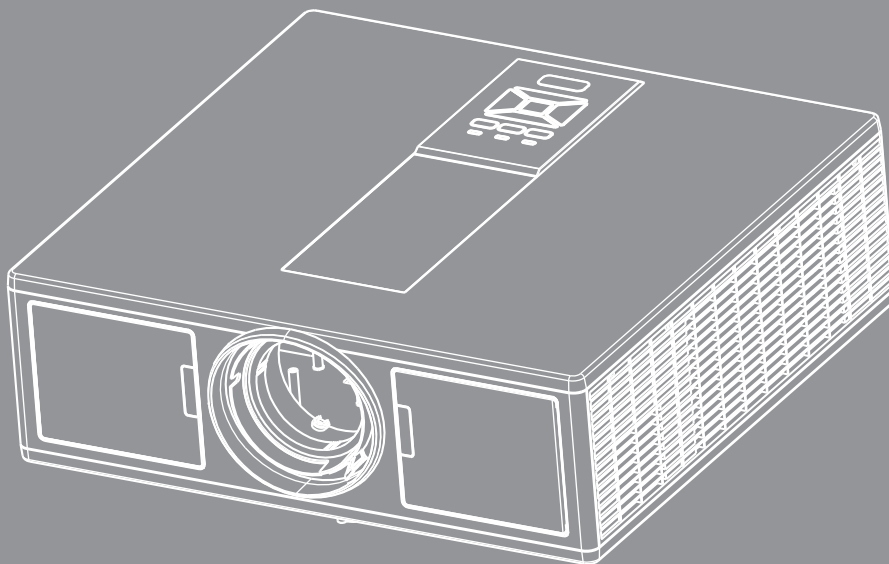

Proiettore DLP®



INDICE

SICUREZZA	3
<i>Normative ed avvisi sulla sicurezza</i>	5
INTRODUZIONE	8
<i>Contenuti della Confezione</i>	8
<i>Descrizione del Prodotto</i>	9
<i>Unità Principale</i>	9
<i>Pannello di Controllo</i>	10
<i>Onnessioni</i>	11
<i>Telecomando</i>	12
CONFIGURAZIONE E INSTALLAZIONE	14
<i>Collegamento della sorgente al proiettore</i>	14
<i>Accensione/Spegnimento del Proiettore</i>	16
<i>Indicatore di avviso</i>	17
<i>Regolazione dell'immagine Proiettata</i>	18
Comandi utente	21
<i>Utilizzo del pannello di controllo</i>	21
<i>Menu OSD (On Screen Display)</i>	22
<i>Come funziona</i>	22
<i>Struttura</i>	23
<i>Immagine</i>	27
<i>Schermo</i>	29
<i>Impostazioni</i>	31
<i>Volume</i>	32
<i>Opzioni</i>	33
<i>3D</i>	36
<i>LAN</i>	37
APPENDICI	38
<i>Problemi proiettore</i>	38
<i>Come usare il browser per controllare il proiettore</i>	40
<i>Strumento di controllo Crestron RoomView</i>	41
<i>Installare e pulire il filtro antipolvere opzionale</i>	43
<i>Modalità di Compatibilità</i>	44
<i>Installazione su soffitto</i>	47
<i>Sedi dell'azienda Optoma</i>	48

SICUREZZA

	Il simbolo del fulmine all'interno di un triangolo equilatero è inteso per avvisare l'utente della presenza di "tensioni pericolose" non isolate all'interno del prodotto, che possono essere di potenza sufficiente a costituire un pericolo di elettrocuzione per le persone.
	Il punto esclamativo inserito in un triangolo equilatero indica all'utente la presenza di importanti istruzioni relative al funzionamento e alla manutenzione (riparazione) nella documentazione acclusa all'apparecchio.

AVVISO: PER RIDURRE IL RISCHIO DI INCENDI O SCOSSE ELETTRICHE, NON ESPORRE QUESTO APPARECCHIO A PIOGGIA O UMIDITÀ. ALL'INTERNO SONO PRESENTI VOLTAGGI PERICOLOSAMENTE ALTI. NON APRIRE LA COPERTURA. PER OGNI RIPARAZIONE, RIVOLGERSI ESCLUSIVAMENTE A PERSONALE QUALIFICATO.

Limiti sulle emissioni per i dispositivi di Classe B

Questo apparecchio digitale di Classe B ottempera tutti i requisiti delle normative canadesi per gli apparecchi che causano interferenze.

Importanti istruzioni per la sicurezza

1. Non bloccare le aperture di ventilazione. Per garantire un funzionamento affidabile del proiettore e per proteggerlo dal surriscaldamento, si consiglia di installare l'apparecchio in un punto in cui la ventilazione non venga bloccata. Per esempio, non collocare il proiettore su un tavolo da caffè, su un divano o su un letto, ecc. Non posizionarlo in uno spazio chiuso, come una libreria o un armadio, che possa limitare la circolazione dell'aria.
2. Non usare il proiettore vicino all'acqua o in presenza di umidità. Per ridurre il rischio di incendi e/o di scosse elettriche, non esporre questo proiettore a pioggia o umidità.
3. Non installare vicino a sorgenti di calore tipo radiatori, valvole o regolatori di calore, fornelli, stufe o altri apparati che producono calore (amplificatori inclusi).
4. Per la pulizia utilizzare soltanto un panno asciutto.
5. Utilizzare solo aggiunte/accessori specificati dal produttore.
6. Non usare l'unità se è stata danneggiata fisicamente o se è stata usata in modo non appropriato.
Per danni fisici/utilizzo non appropriato si intende (a mero titolo esemplificativo):
 - Unità lasciata cadere.
 - Cavo di alimentazione o spina danneggiati.
 - Liquido versato nel proiettore.
 - Proiettore esposto a pioggia o a umidità.
 - Oggetto caduto nel proiettore o libero al suo interno.Non tentare di riparare il proiettore da soli. L'apertura e la rimozione delle coperture può esporre al contatto con parti in cui sono presenti voltaggi pericolosi o ad altri rischi.
7. Non lasciare che oggetti o liquidi penetrino nel proiettore. Essi potrebbero entrare in contatto con punti di tensione pericolosi e provocare incendi o scosse elettriche.
8. Fare riferimento alle etichette apposte sul proiettore per gli avvisi sulla sicurezza.
9. L'unità deve essere riparata esclusivamente da personale adeguato.

Precauzioni



Attenersi a tutte le avvertenze, precauzioni ed istruzioni per la manutenzione raccomandate in questa guida.

- Avviso - Non guardare direttamente nell'ottica del proiettore quando la sorgente luminosa è accesa. La luce brillante può ferire o danneggiare gli occhi.
- Avviso - Per ridurre il rischio di incendi o di scosse elettriche, non esporre questo proiettore a pioggia o umidità.
- Avviso - Non aprire o smontare il prodotto perché si possono subire scosse elettriche.
- Avviso - Non aprire o smontare il prodotto perché si possono subire scosse elettriche.

Sì:

- Spegnere e staccare la spina dalla presa di corrente prima di pulire il prodotto.
- Usare un panno morbido inumidito con un detergente neutro per pulire le coperture.
- Scollegare la spina dalla presa di corrente CA se il prodotto non è usato per periodi prolungati.

Non:

- Bloccare le fessure e le aperture sulla copertura designate a fornire la ventilazione.
- Usare detergenti abrasivi, cere o solventi per pulire l'unità.
- Utilizzare nelle seguenti condizioni:
 - In luoghi estremamente caldi, freddi o umidi.
 - ▶ Da livello del mare a 6000 piedi
Estremamente caldo: > 35°C
Estremamente freddo: < 5°C
 - ▶ 6000 piedi e oltre
Estremamente caldo: > 30°C
Estremamente freddo: < 5°C
 - ▶ Estremamente umido: > 70% di umidità relativa (Umidità relativa)
 - In aree soggette a polvere e sporcizia eccessiva.
 - Vicino a qualsiasi apparecchiatura che generi un forte campo magnetico.
 - Alla luce diretta del sole.

Informazioni sulla sicurezza 3D

Seguire tutti gli avvisi e le precauzioni consigliate prima di utilizzare la funzione 3D.

Avviso

Bambini e ragazzi possono essere soggetti a problemi di salute associati alla visione in 3D e devono essere tenuti sotto controllo durante la visione di tali immagini.

Avviso di fotosensibilità e altri rischi alla salute

- Alcuni utenti possono presentare crisi epilettiche o ictus quando esposti ad alcune immagini o luci lampeggianti contenute in alcune immagini del proiettore o video game. Se l'utente soffre di, o ha una storia familiare con presenza di epilessia o ictus, consultare un medico prima di utilizzare la funzione 3D.
- Anche le persone senza una storia familiare o personale di epilessia o ictus possono presentare una condizione non diagnosticata che può causare crisi epilettiche per fotosensibilità.
- Donne incinta, persone anziane, persone che soffrono di serie condizioni mediche, persone con problemi di sonno o sotto l'effetto di alcool devono evitare di utilizzare la funzione 3D dell'unità.
- Nel caso si presenti uno dei seguenti sintomi, terminare immediatamente la visione delle immagini 3D e consultare un medico: (1) visione alterata; (2) leggero stordimento; (3) vertigini; (4) movimenti involontari oculari o muscolari; (5) confusione; (6) nausea; (7) perdita di coscienza; (8) convulsioni; (9) crampi; e/ o (10) disorientamento. Bambini e ragazzi potrebbero presentare con maggiore possibilità tali sintomi rispetto agli adulti. In genitori devono tenere sotto controllo i bambini e chiedere se sono presenti tali sintomi.

- La visione di contenuti 3D può inoltre causare chinetosi, spasmi dopo gli effetti, disorientamento, affaticamento degli occhi e ridotta stabilità posturale. Si consiglia agli utenti di fare pause frequenti per ridurre la possibilità di presentarsi di tali effetti. Se gli occhi presentano segni di fatica o secchezza o se si presenta uno dei sintomi descritti in precedenza, smettere immediatamente di utilizzare il dispositivo e non riprendere l'uso per almeno trenta minuti dopo che il sintomo si è ridotto.
- La visione di contenuti 3D quando si è seduti troppo vicini allo schermo per un periodo di tempo prolungato può causare danni alla vista. La distanza di visione ideale deve essere almeno tre volte l'altezza dello schermo. Si consiglia di tenere gli occhi a livello con lo schermo.
- La visione di contenuti 3D con gli occhiali 3D indossati per un lungo periodo di tempo può causare mal di testa o affaticamento. In caso di mal di testa, affaticamento o vertigini, interrompere la visione della proiezione 3D e riposarsi.
- Non usare gli occhiali 3D per scopi diversi dalla visione della proiezione 3D.
- L'uso degli occhiali 3D per scopi diversi (come normali occhiali, occhiali da sole, occhiali protettivi, ecc.) può causare danni fisici all'utente e ridurre la vista.
- La visione di contenuti 3D può causare disorientamento per alcuni utenti. Pertanto, NON posizionare il PROIETTORE 3D accanto a vani scale aperti, cavi, balconi o altri oggetti che su cui è possibile inciampare, che possono essere calpestati, abbattuti, rotti o fatti cadere.

Copyright

La presente pubblicazione, incluse tutte le foto, illustrazioni e software, è protetta dalle leggi internazionali sul copyright, con tutti i diritti riservati. Il presente manuale, o qualsiasi altro materiale contenuto nel presente documento può essere riprodotto senza il consenso scritto da parte dell'autore.

© Copyright 2015

Disclaimer

Le informazioni nel presente documento sono soggette a cambiamenti senza preavviso. Il costruttore non offre alcuna dichiarazione o garanzia relativa ai contenuti nel presente documento e, in particolare, rifiuta qualsiasi garanzia implicita di commerciabilità o idoneità per scopi particolari. Il costruttore si riserva il diritto di rivedere la presente pubblicazione e di apportare modifiche di volta in volta ai contenuti del presente documento senza alcun obbligo da parte del costruttore di notificare tali revisioni o modifiche.

Riconoscimento dei marchi

Kensington è un marchio registrato americano di ACCO Brand Corporation con registrazioni rilasciate e applicazioni in fase di approvazione in altri paesi in tutto il mondo.

HDMI, il logo HDMI e l'Interfaccia Multimediale ad Alta Definizione sono marchi o marchi registrati di HDMI Licensing LLC negli Stati Uniti e altri paesi.

IBM è un marchio o marchio registrato di International Business Machines, Inc. Microsoft, PowerPoint, e Windows sono marchi o marchi registrati di Microsoft Corporation.

Adobe e Acrobat sono marchi o marchi registrati di Adobe Systems Incorporated.

DLP, DLP Link e il logo DLP sono marchi registrati di Texas Instruments e BrilliantColor™ è un marchio di Texas Instruments.

Tutti gli altri nomi di prodotti utilizzati nel presente manuale sono di proprietà dei rispettivi proprietari e sono riconosciuti.

Normative ed avvisi sulla sicurezza

Questa appendice elenca gli avvisi generici relativi al proiettore.

Avviso FCC

Questo dispositivo è stato controllato ed è stato trovato conforme ai limiti di un apparecchio digitale di Classe B, in conformità all'articolo 15 delle norme FCC. Questi limiti sono stati determinati per poter garantire una protezione ragionevole da interferenze nocive nel caso di installazioni residenziali. Questo dispositivo genera, utilizza e può irradiare energia di frequenza radio e, se non è installato ed utilizzato in accordo alle istruzioni date, può causare interferenze dannose alle comunicazioni radio.

Non vi è tuttavia garanzia che non si verifichino interferenze in un'installazione particolare. Se questo dispositivo provoca interferenze nocive alla ricezione radio o televisiva, che possano essere determinate dall'accensione o dallo spegnimento del dispositivo, si consiglia all'utente di cercare di correggere l'interferenza seguendo una o più di una delle seguenti misure:

- Riorientare o riposizionare l'antenna ricevente.
- Aumentare la distanza tra il dispositivo e il ricevitore.
- Collegare il dispositivo ad una presa di corrente su un circuito diverso da quello a cui è collegato il ricevitore.
- Consultare il rivenditore o un tecnico specializzato radio/TV per l'assistenza.

Avviso: cavi schermati

Tutti i collegamenti ad alti dispositivi di computazione devono essere eseguiti usando cavi schermati per mantenere la conformità con le normative FCC.

Attenzione

Cambiamenti o modifiche non espressamente approvati dal produttore, possono annullare l'autorità all'uso del proiettore da parte dell'utente, che è garantita dalla FCC.

Condizioni operative

Questo dispositivo è conforme all'articolo 15 delle norme FCC. Il funzionamento è soggetto alle due seguenti condizioni:

1. Questo dispositivo non può provocare interferenze dannose
2. Questo dispositivo deve accettare qualsiasi interferenza ricevuta, incluse le interferenze che potrebbero provocare operazioni indesiderate.

Avviso: utenti canadesi

Questo apparecchio di Classe B è conforme alla Normativa canadese ICES-003.

Remarque à l'intention des utilisateurs canadiens

Cet appareil numérique de la classe B est conforme à la norme NMB-003 du Canada.

Dichiarazione di conformità per i Paesi della Comunità Europea

- Direttiva 2004/108/CE sulla compatibilità elettromagnetica (emendamenti inclusi)
- Direttiva 2006/95/CE sui bassi voltaggi
- Direttiva sui terminali radio e di telecomunicazione 1999/5/CE (se il prodotto ha funzioni RF)

Istruzioni sullo smaltimento



**Non smaltire questo dispositivo elettronico nei rifiuti urbani.
Per ridurre l'inquinamento ed assicurare la più alta protezione
dell'ambiente globale, riciclare questo dispositivo.**

Safety notice

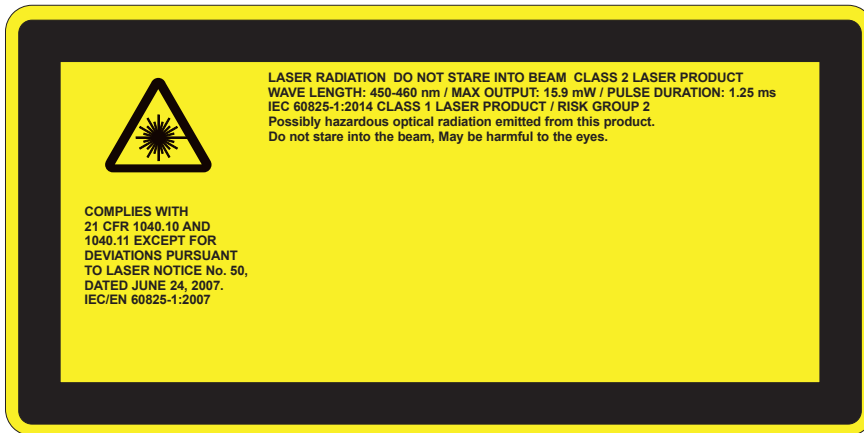

AVVERTENZE

- Questo prodotto è classificato come Classe 2 delle IEC 60825-1:2007 ed è inoltre conforme con la 21 CFR 1040.10 e 1040.11 ad eccezione che per le variazioni a seguito dell'Avviso laser n. 50, con data 24 giugno 2007. IEC 60825-1:2014: PRODOTTO LASER CLASSE 1 – GRUPPO DI RISCHIO 2
- L'etichetta esplicativa illustra tutte le informazioni relative alla potenza laser.
- Questo proiettore ha un modulo laser integrato di Classe 4. Smontaggio e modifiche sono molto pericolosi e non devono mai essere eseguiti.
- Eventuali operazioni o regolazioni non indicate nella guida dell'utente possono determinare il rischio di esposizione pericolosa a radiazioni laser.
- Non aprire o smontare il proiettore, poiché vi è il rischio di esposizione alle radiazioni laser.
- Non permettere che il raggio laser colpisca gli occhi quando il proiettore è acceso. La luce forte potrebbe provocare danni irreparabili agli occhi.
- Quando si accende il proiettore, assicurarsi che nessuno all'interno della portata di proiezione stia guardando nell'obiettivo.
- Il mancato rispetto delle procedure di controllo, regolazione o funzionamento può provocare danni dovuti all'esposizione alla radiazione laser.
- Istruzioni complete per montaggio, funzionamento e manutenzione, compresi avvisi chiari in merito alle precauzioni per evitare possibili esposizioni al laser e alle radiazioni collegati superiori ai limiti consentiti per le emissioni in Classe 2.
- Questo proiettore è un dispositivo laser di Classe 2 conforme a IEC 60825-1:2007, CFR 1040.10 e 1040.11.
- Prodotto laser di Classe 2, non permettere che il raggio colpisca gli occhi.
- Questo proiettore ha un modulo laser integrato di Classe 4. Smontaggio e modifiche sono molto pericolosi e non devono mai essere eseguiti.
- Eventuali operazioni o regolazioni non indicate nella guida dell'utente possono determinare il rischio di esposizione pericolosa a radiazioni laser.
- Non aprire o smontare il proiettore, poiché vi è il rischio di esposizione alle radiazioni laser.
- Non permettere che il raggio laser colpisca gli occhi quando il proiettore è acceso. La luce forte potrebbe provocare danni irreparabili agli occhi.
- Il mancato rispetto delle procedure di controllo, regolazione o funzionamento può provocare danni dovuti all'esposizione alla radiazione laser.
- Istruzioni complete per montaggio, funzionamento e manutenzione, compresi avvisi chiari in merito alle precauzioni per evitare possibili esposizioni al laser e alle radiazioni collegati superiori ai limiti consentiti per le emissioni in Classe 2.

INTRODUZIONE

Contenuti della Confezione

Togliere dalla confezione e controllare che la scatola contenga tutte le parti elencate di seguito. In caso di mancanza di qualcosa, contattare il centro assistenza clienti più vicino.

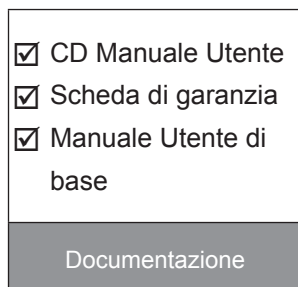
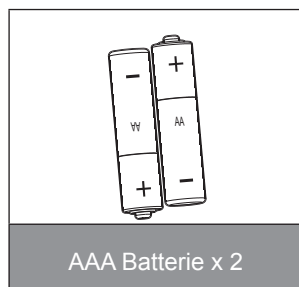
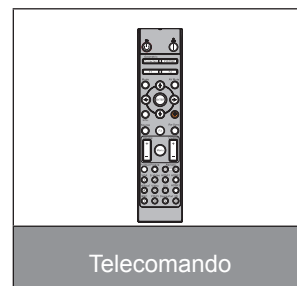
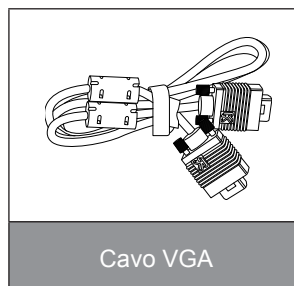
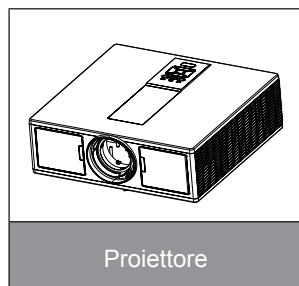

Nota: * Per informazioni sulla garanzia europea, visitare il sito www.optomaeurope.com.
A causa delle differenti applicazioni di ciascun Paese, alcune regioni potrebbero avere differenti accessori.

INTRODUZIONE

Descrizione del Prodotto

Unità Principale

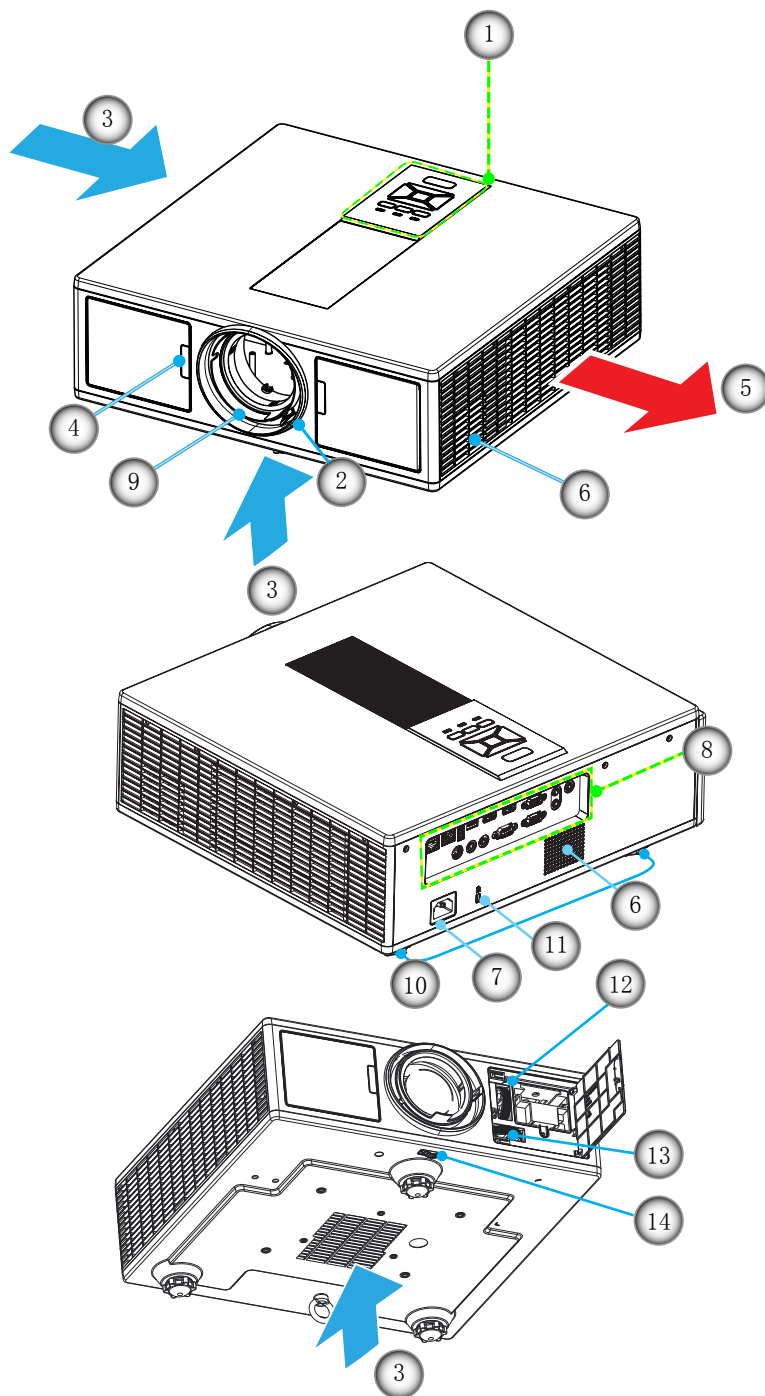

Nota: Non bloccare le prese di ingresso/uscita dell'aria.

No	Voce
1.	Tastierino
2.	Ghiera di Messa a fuoco
3.	Ventilazione (ingresso)
4.	Ricevitori infrarossi
5.	Ventilazione (uscita)
6.	Altoparlanti
7.	Preso di Alimentazione

No	Voce
8.	Connessioni di ingresso/uscita
9.	Obiettivo
10.	Piedino di regolazione dell'inclinazione
11.	Blocco Kensington
12.	Ob. Movibili (Verticale)
13.	Ob. Movibili (Orizzontale)
14.	Blocco obiettivo

INTRODUZIONE

Pannello di Controllo

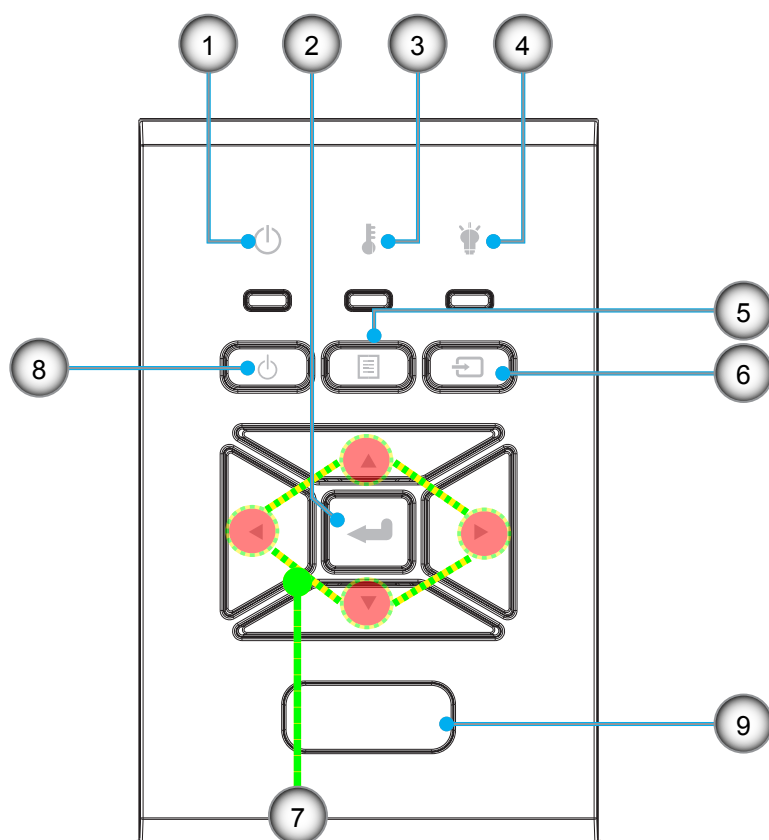

No	Voce
1.	LED On/Standby
2.	Invio
3.	LED temperatura
4.	LED lampada
5.	Menu

No	Voce
6.	Sorgente
7.	Quattro tasti direzionali e di selezione
8.	Pulsante di accensione/Standby
9.	Ricevitori infrarossi

INTRODUZIONE

Onessioni

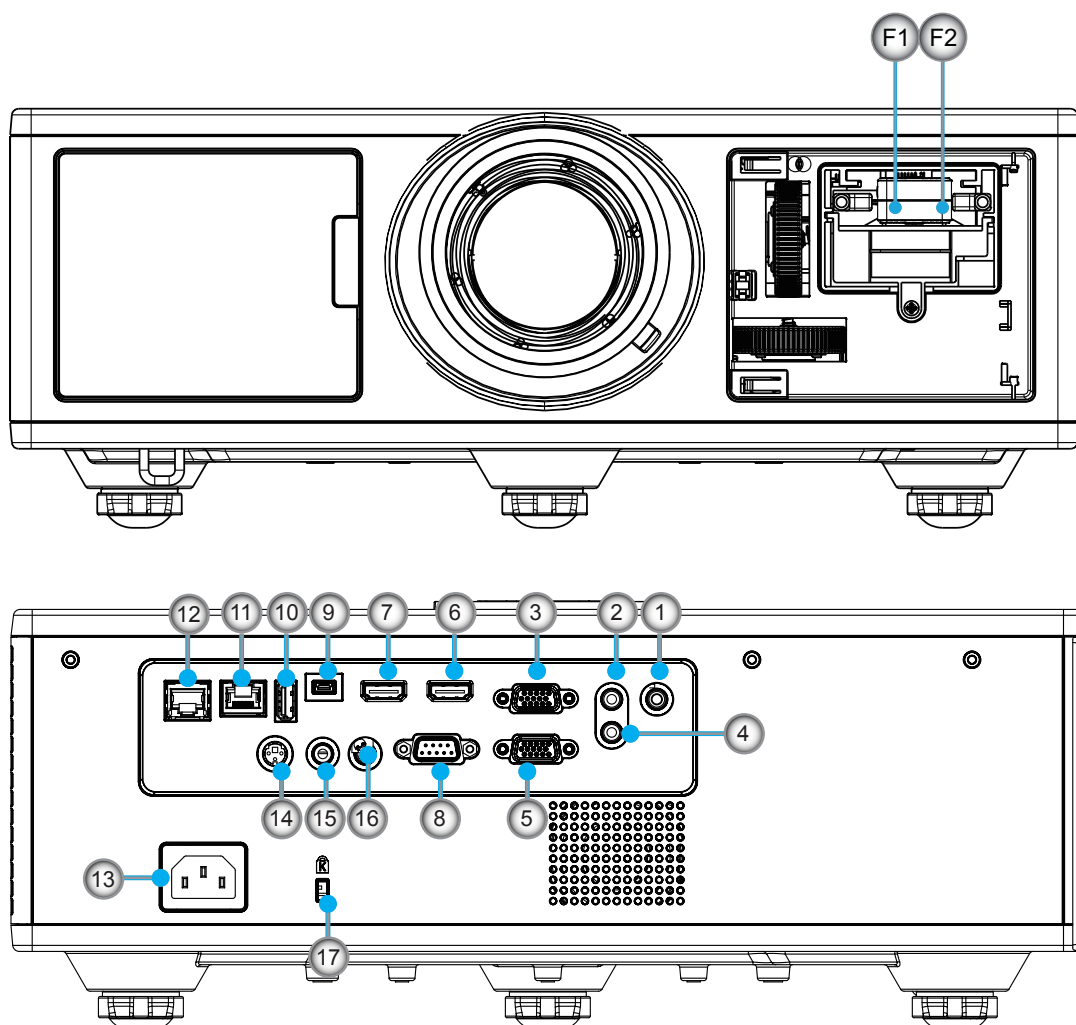

No	Voce
1.	Connettore microfono
2.	connettore Audio In
3.	connettore VGA In/YPbPr
4.	connettore Audio out
5.	connettore VGA Out
6.	connettore HDMI 1
7.	connettore HDMI 2/MHL
8.	connettore RS232C
9.	connettore mini USB-B
10.	Connettore uscita alimentazione USB (5 V ---1.5 A)

No	Voce
11.	Connettore HDBaseT (a seconda del modello)
12.	RJ45
13.	Presca di Alimentazione
14.	connettore uscita sincr. 3D (5V)
15.	connettore ingresso telecomando cablato
16.	connettore trigger 12 V
17.	Blocco Kensington
F1	Connettore HDMI 3/MHL
F2	Alimentazione USB

INTRODUZIONE

Telecomando

No	Voce
1.	Accensione Accendere il proiettore.
2.	Correzione geometrica Avvia il menu Correzione geometrica.
3.	F1: Test Percor Visualizza un Pattern di prova.
4.	Modalità display Selezionare la modalità di visualizzazione.
5.	Quattro tasti direzionali e di selezione Per selezionare gli elementi o apportare le regolazioni.
6.	Informazioni Visualizza le informazioni del proiettore.
7.	F3: Color Matching Avvia il menu di impostazione Color Matching.
8.	Selezione sorgente ingresso Selezionare un segnale in ingresso.
9.	Menu Avvia il menu dell'OSD. Per uscire, premere di nuovo "Menu".
10.	Controllo volume +/- Aumenta/diminuisce il volume.
11.	Blocco Blocca l'immagine proiettata.
12.	Formato Scegliere il formato del proiettore.
13.	VGA Passare a fonte VGA.
14.	HDMI 1 Passare a fonte HDMI 1.
15.	HDBaseT (a seconda del modello) Passare a fonte HDBaseT.
16.	3D Passare a fonte 3D.
17.	Spegnimento Spegnere il proiettore.
18.	Menu PIP/PBP Avvia il menu PIP/PBP.

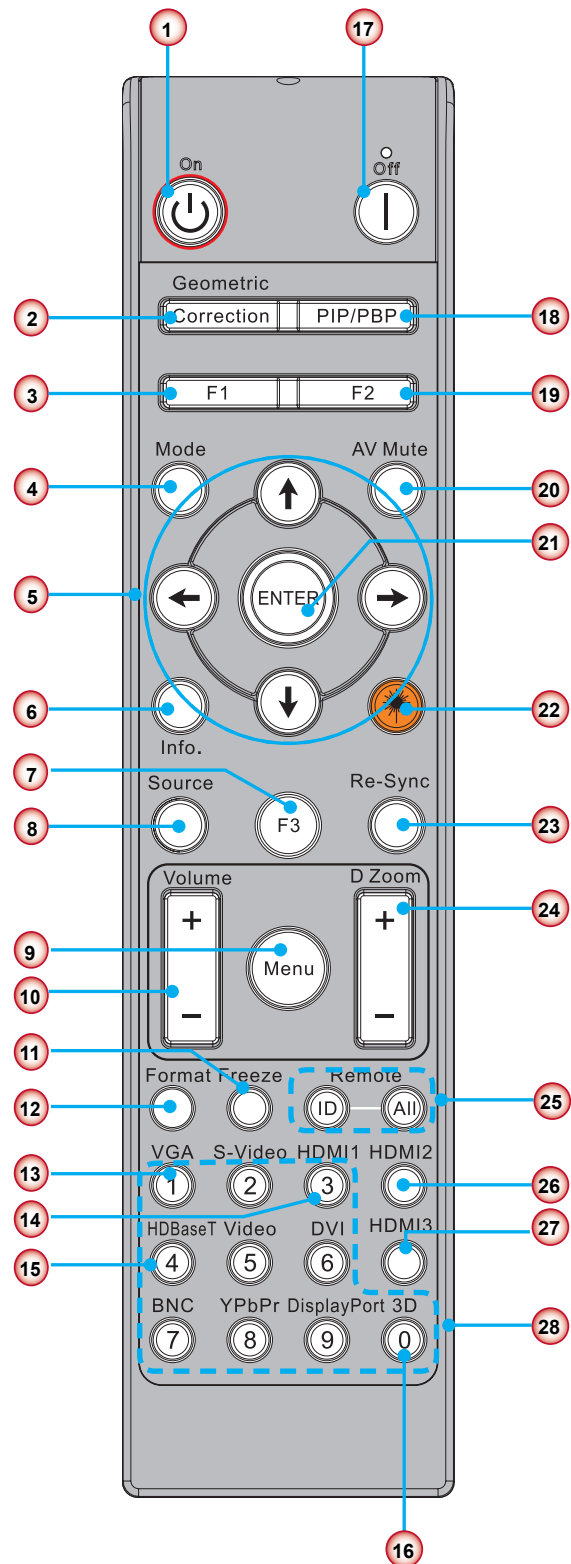

Nota: Alcuni tasti possono non avere la funzione associata in alcuni modelli che non supportano tali funzioni.

INTRODUZIONE

No	Voce
19.	F2: Impostazioni LAN Avvia il menu Impostazioni LAN.
20.	Esclusione AV Disattiva temporaneamente/riattiva l'audio ed il video.
21.	Invio Confermare la selezione dell'oggetto.
22.	Laser Per l'uso come puntatore laser.
23.	Sincronizzazione Sincronizza automaticamente il proiettore sulla sorgente di ingresso.
24.	Digital Zoom -/+ Zoomare/allargare l'immagine proiettata.
25.	ID telecomando/Tutto remoto Impostare ID del controllo remoto.
26.	HDMI 2 Passare a fonte HDMI 2.
27.	HDMI 3 (Dongle) Passare a fonte HDMI 3 (Dongle).
28.	Tastierino numerico (0 ~ 9) Usare come tastierino numerico "0 ~ 9".

CONFIGURAZIONE E INSTALLAZIONE

Collegamento della sorgente al proiettore

Collegare al computer/portatile

Nota:

*A causa delle differenti applicazioni di ciascun Paese, alcune regioni potrebbero avere differenti accessori.
(* Accessori opzionali.*

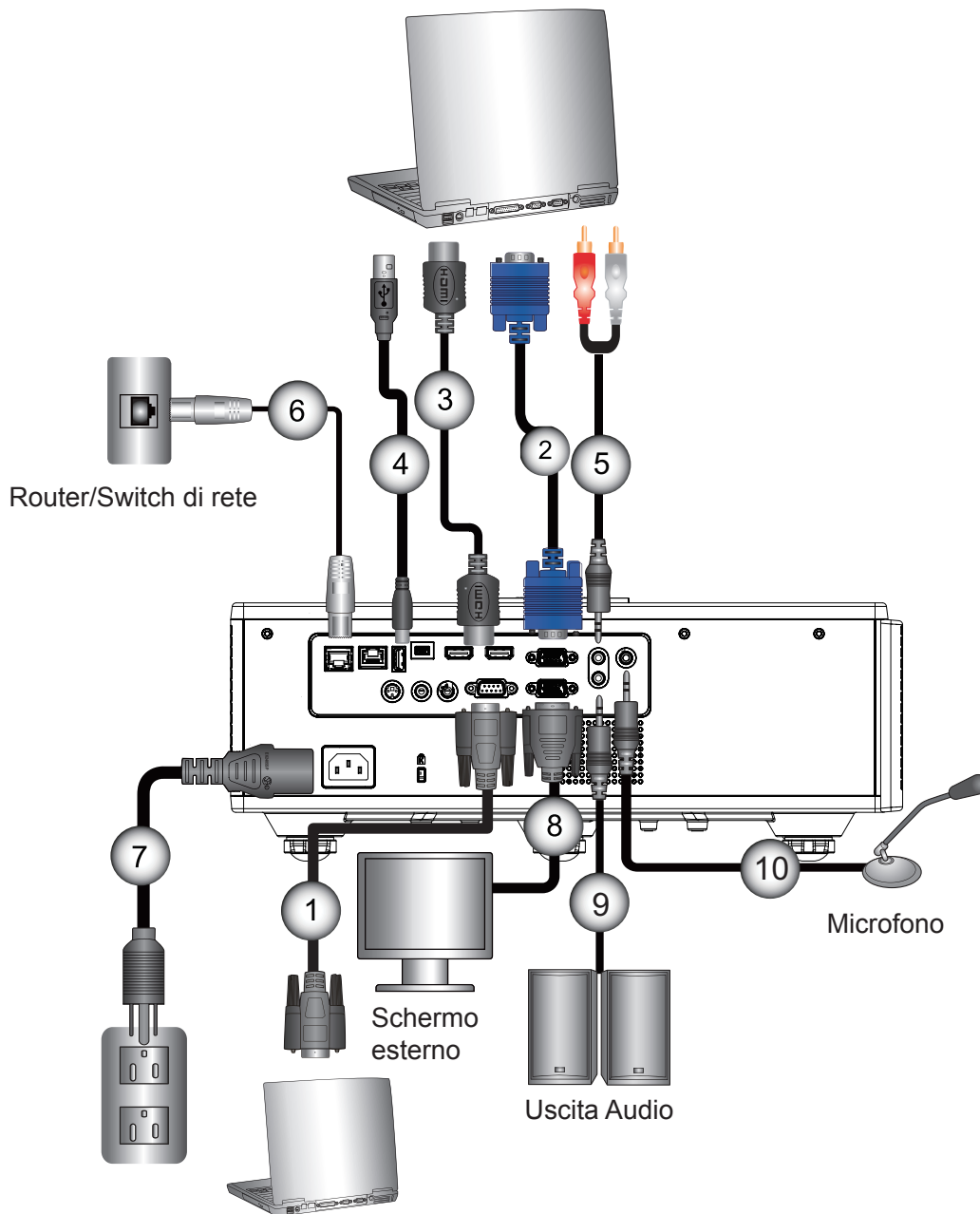

No	Voce
1.	Cavo RS232
2.	Cavo VGA
3.	Cavo HDMI
4.	Cavo USB
5.	Cavo Audio In

No	Voce
6.	Cavo RJ45
7.	Codice alimentazione
8.	Cavo VGA out
9.	Cavo Audio Out
10.	cavo del Microfono

CONFIGURAZIONE E INSTALLAZIONE

Connessione a sorgenti video

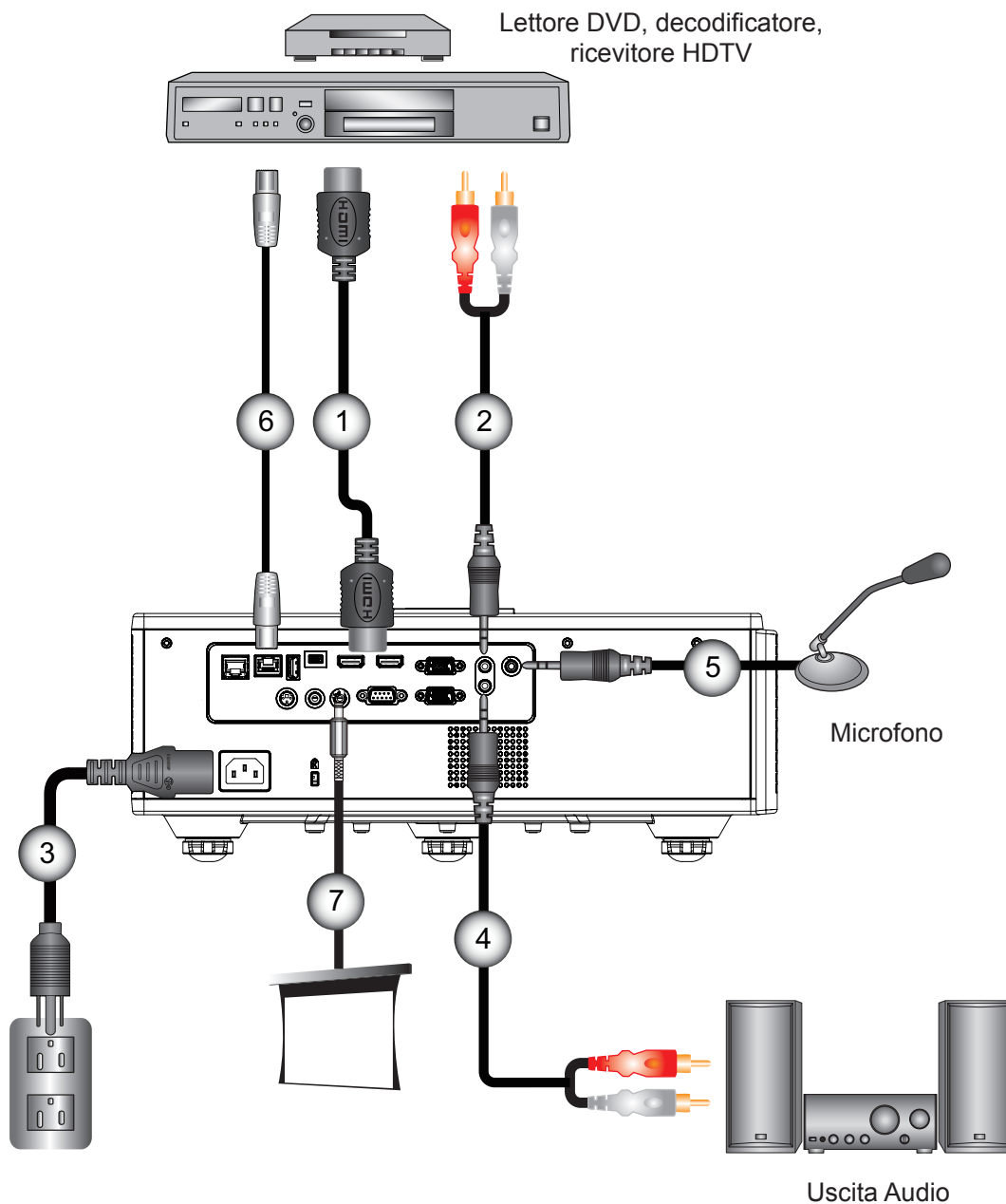

No	Voce
1.	Cavo HDMI
2.	Cavo Audio In
3.	Codice alimentazione
4.	Cavo Audio Out

No	Voce
5.	cavo del Microfono
6.	cavo RJ-45 (cavo Cat5)
7.	Jack 12 V DC
8.	cavo HDMI3/MHL

Nota:

*A causa delle differenti applicazioni di ciascun Paese, alcune regioni potrebbero avere differenti accessori.
(* Accessori opzionali.*

CONFIGURAZIONE E INSTALLAZIONE

Accensione/Spegnimento del Proiettore

Accensione del proiettore

1. Collegare il cavo di alimentazione e il cavo del segnale. Una volta effettuato il collegamento, il LED di ACCESO/STANDBY è di colore rosso.
2. Per accendere la lampada, premere il tasto "⏻" sul proiettore o sul telecomando. Il LED di ACCESO/STANDBY diventa di colore blu. ①

La schermata di avvio sarà visualizzata entro circa 6 secondi.

3. Accendere e connettere la sorgente che si desidera visualizzare (computer, notebook, lettore video, ecc.). Il proiettore rileverà automaticamente la sorgente.
 - ▶ Se si collegano più sorgenti nello stesso momento, premere il pulsante "INPUT" sul pannello di controllo per passare da un ingresso all'altro.

Nota: Quando energia è in modalità standby (consumo di corrente < 0.5 W), l'uscita VGA/filo remoto/LAN sono disattivati quando il proiettore è in modalità standby. Il collegamento di uscita di audio è sempre attiva in modalità standby.

Controllo HDBaseT control è sempre disattivata in modalità standby.

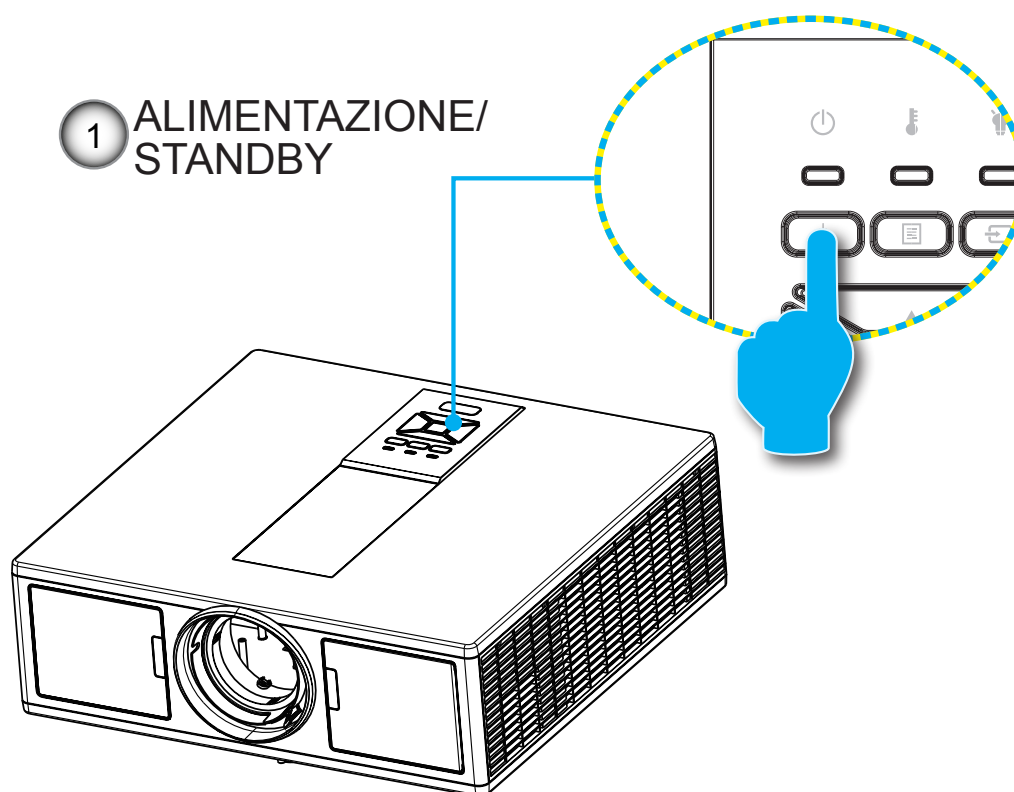



Nota: Accendere prima il proiettore e poi selezionare le sorgenti del segnale.

CONFIGURAZIONE E INSTALLAZIONE

Spegnimento del Proiettore

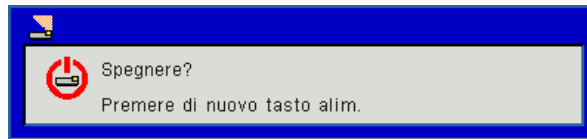
1. Premere il tasto “” sul telecomando o sul pannello di controllo per spegnere il proiettore. Sullo schermo verrà visualizzato il seguente messaggio.



Premere di nuovo il pulsante “” per confermare, in caso contrario il messaggio non viene più visualizzato dopo 10 secondi. Quando si preme il tasto “” una seconda volta, la ventola comincerà a raffreddare il sistema e si spegnerà.

2. Le ventoline di raffreddamento continuano a funzionare per circa 4 secondi durante il ciclo di raffreddamento e il LED di ACCESO/STANDBY lampeggia di colore rosso. Quando il LED di ACCENSIONE/STANDBY si accende in Rosso significa che il proiettore è entrato in modalità standby.

Per riaccendere il proiettore, bisogna aspettare che il proiettore porti a termine il ciclo di raffreddamento e ritorni in modalità standby. Una volta in modalità standby, premere il tasto “” per riavviare il proiettore.

3. Scollegare il cavo di alimentazione dalla presa elettrica e dal proiettore.



Indicatore di avviso

Messaggio luminoso del LED

Quando appaiono gli indicatori di avviso (vedere di seguito), il proiettore si spegne automaticamente:

- ❖ L'indicatore LED “LAMPADA” è rosso e/o l'indicatore LED “TEMPERATURA” è rosso.
- ❖ L'indicatore LED “TEMPERATURA” è di colore rosso, e indica il surriscaldamento del proiettore. In condizioni normali, il proiettore può essere riacceso.
- ❖ L'indicatore LED “TEMPERATURA” lampeggia di colore rosso.

Scollegare il cavo di alimentazione dal proiettore, attendere 30 secondi e provare di nuovo. Se l'indicatore di avviso si accende di nuovo, contattare il più vicino centro di assistenza.

Messaggio	 Accensione LED		 LED temperatura	 LED lampada
	Rosso	Blu	Rosso	Rosso
Stato di standby (LAN Off)	ATTIVA			
Stato di standby (LAN On)	ATTIVA	ATTIVA		
Accensione		ATTIVA		
Attenzione	Lampeggiante			
Errore (Alimentazione buona NG)			ATTIVA	ATTIVA
Spegnimento (Raffreddamento)			Lampeggiante	
Errore (Surriscaldamento)			ATTIVA	
Spegnimento (Errore LD)				ATTIVA

CONFIGURAZIONE E INSTALLAZIONE

Regolazione dell'immagine Proiettata

Regolazione dell'altezza del Proiettore

Il proiettore è dotato di un piedino d'elevazione per regolare l'altezza dell'immagine.

1. Individuare il piedino da regolare sulla parte inferiore del proiettore.
2. Ruotare l'anello regolabile in senso orario per alzare il proiettore e in senso antiorario per abbassarlo. Ripetere con gli altri piedini se necessario.

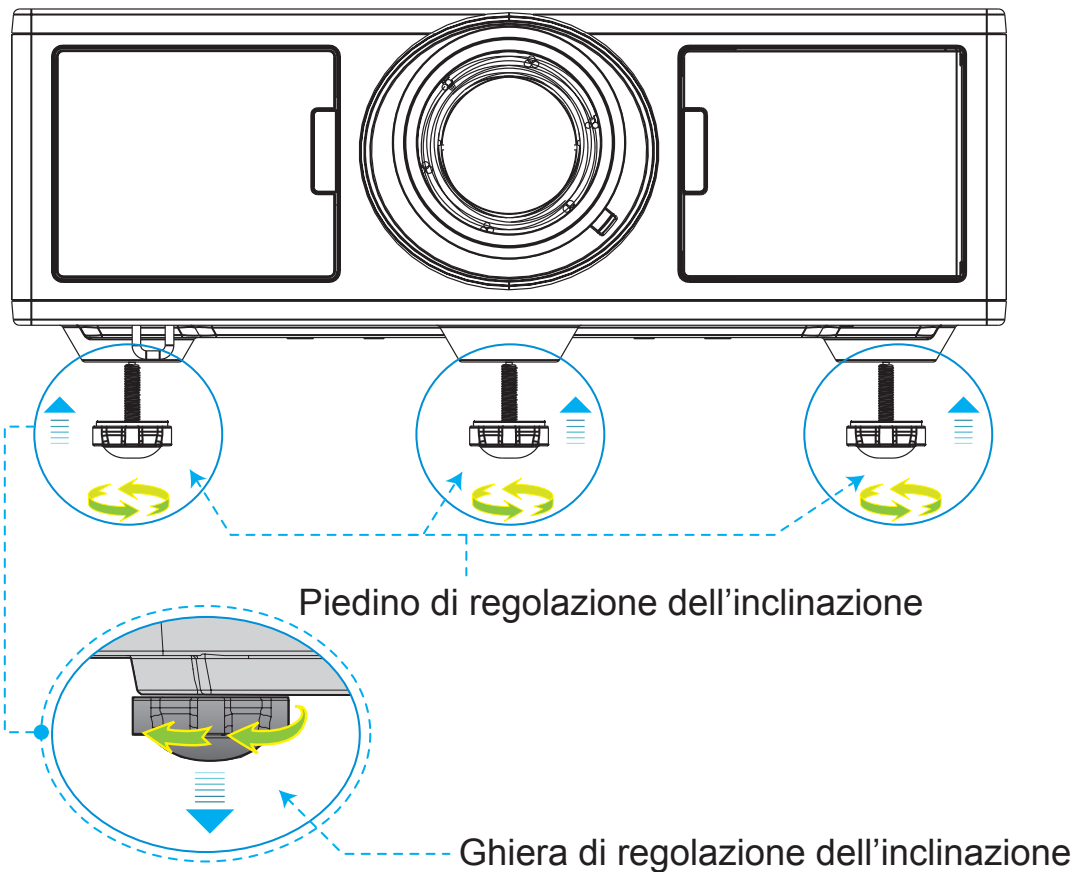

CONFIGURAZIONE E INSTALLAZIONE

Zoom e messa a fuoco

1. Per regolare la dimensione dell'immagine, ruotare l'anello dello zoom in senso orario o antiorario per aumentare o ridurre la dimensione dell'immagine proiettata.
2. Per regolare la messa a fuoco, ruotare l'anello della messa a fuoco in senso orario o antiorario fino a quando l'immagine è nitida e leggibile.
il proiettore mette a fuoco le distanze da 4,27 a 25,59 piedi (da obiettivo a parete) (da 1,3 metri a 7,8 metri).

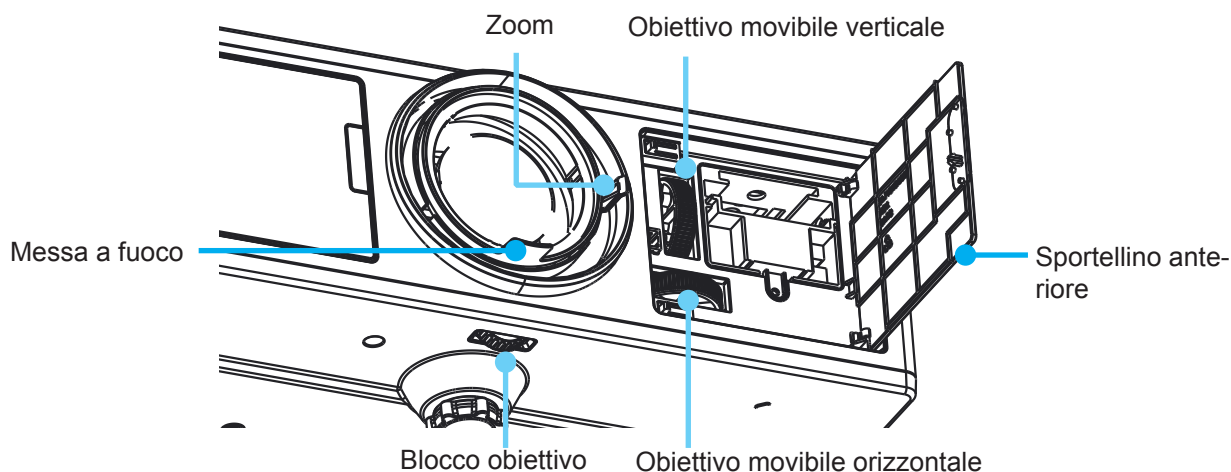

Regolazione delle dimensioni dell'immagine (Diagonale)

Dimensioni immagine proiezione da 36" a 300" metri (da 1,09" ~ 9,09").

1. Aprire lo sportellino anteriore del proiettore.
2. Sbloccare il blocco obiettivo, prima di regolare l'obiettivo mobile.
3. Ruotare la manopola obiettivo mobile orizzontale/verticale per spostare l'obiettivo.
4. Ruotare il blocco obiettivo in senso orario per bloccare l'obiettivo in posizione.
(Manopola obiettivo mobile può essere ruotata.)
5. Chiudere lo sportellino anteriore del proiettore.

Nota: Lo spostamento dell'obiettivo mobile segue la forma di un triangolo equilatero quando l'obiettivo viene regolato nella posizione orizzontale centrale, l'obiettivo può essere spostato verticalmente fino al punto più alto.

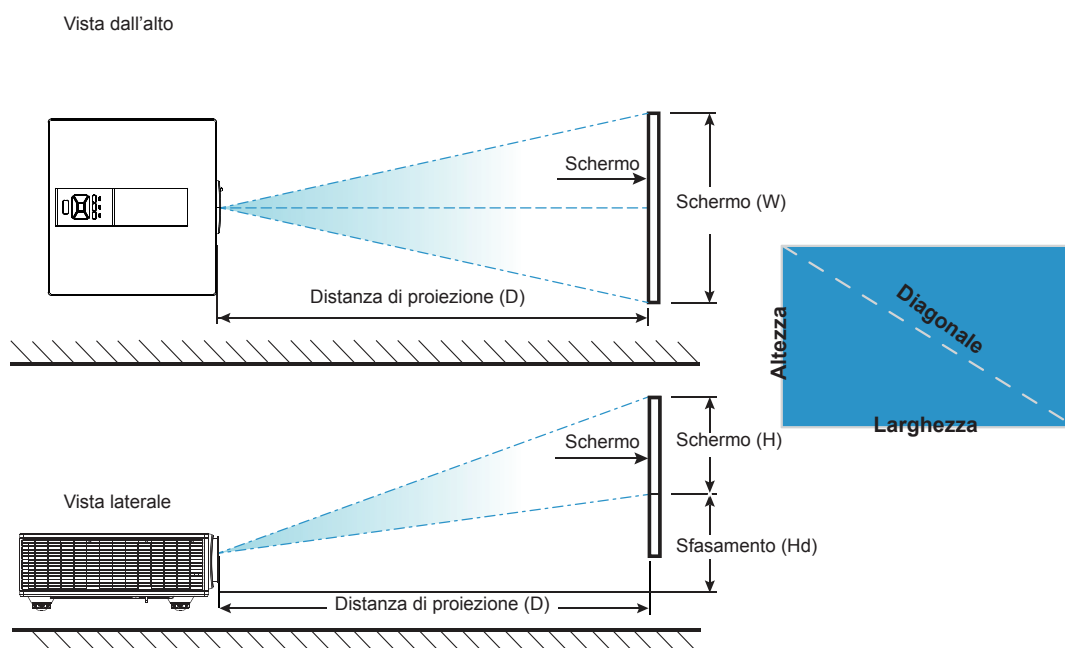

CONFIGURAZIONE E INSTALLAZIONE

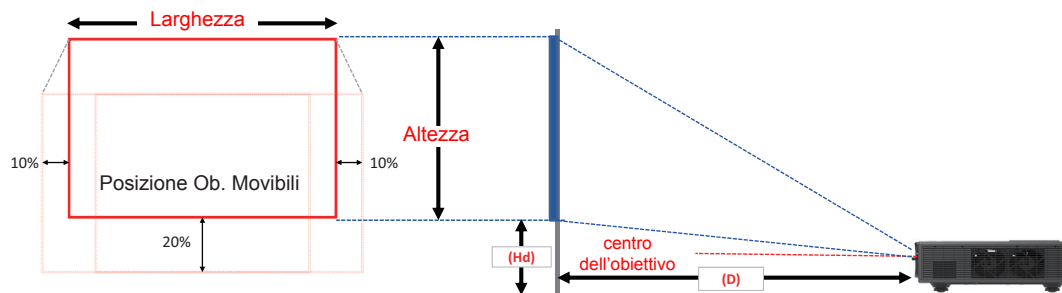









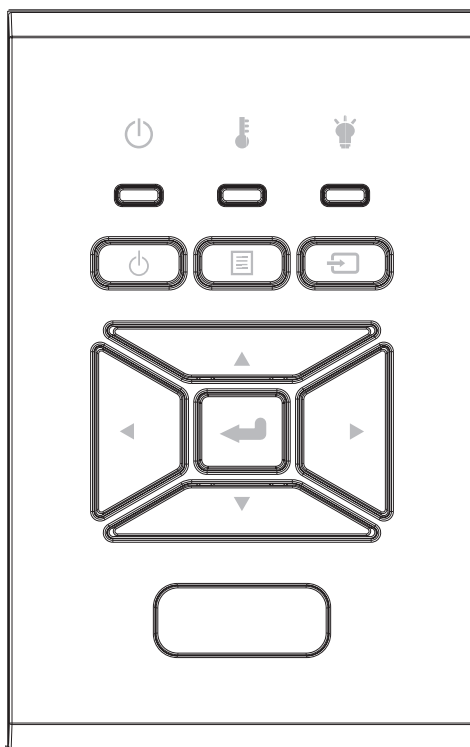



Spostamento immagine													
	Dimensione Immagine	Dimensioni schermo W x H				Distanza di proiezione (D)				Sfasamento (Hd)			
	pollici	cm		pollici		cm		pollici		cm		pollici	
	Diagonale	Lar- ghezza	Altezza	Lar- ghezza	Altezza	Am- piezza	Tele	Am- piezza	Tele	Am- piezza	Tele	Am- piezza	Tele
WUXGA 16:10	36"	78,0	49,0	30,7	19,3	ND	170,0	ND	66,9	20,1	20,1	7,9	7,9
	100"	215,0	135,0	84,6	53,1	260,0	460,0	102,4	181,1	37,4	37,4	14,7	14,7
	150"	323,0	202,0	127,2	79,5	390,0	690,0	153,5	271,7	50,8	50,8	20,0	20,0
	200"	431,0	269,0	169,7	105,9	520,0	920,0	204,7	362,2	64,3	64,3	25,3	25,3
	250"	539,0	337,0	212,2	132,7	640,0	ND	252,0	ND	77,8	77,8	30,6	30,6
	300"	646,0	404,0	254,3	159,1	770,0	ND	303,1	ND	91,2	91,2	35,9	35,9

❖ Questa tabella è solo per riferimento.

Comandi utente

Utilizzo del pannello di controllo



Nome	Descrizione
Accendere prima 	Fare riferimento alla sezione "Accensione e spegnimento del proiettore" a pagina 16 ~ 17.
Invio 	Confermare l'elemento selezionato.
INGRESSO 	Selezionare un segnale in ingresso
MENU 	Avviare il menu su schermo (OSD). Per uscire dal menu OSD, premere di nuovo "MENU".
Quattro tasti direzionali e di selezione	Utilizzare     per selezionare gli oggetti o regolare la selezione.
LED LAMPADA 	Fare riferimento al LED dello stato sorgente luminosa del proiettore.
LED TEMPERATURA 	Fare riferimento al LED dello stato temperature del proiettore.
LED ON/STANDBY 	Fare riferimento al LED dello stato alimentazione del proiettore.

Comandi utente

Menu OSD (On Screen Display)

Il proiettore ha uno schermo con menu multilingue che permettono di regolare e cambiare una varietà di impostazioni.

Come funziona

1. Premere il tasto "Menu" del telecomando o della tastiera del proiettore per aprire il menu OSD.
2. Quando è visualizzato il menu OSD, usare i tasti ▲▼ per selezionare qualsiasi voce del menu principale. Mentre si eseguono le selezioni in una pagina particolare, premere ► o il tasto "Applica" per accedere ai menu secondari.
3. Usare i ▲▼ tasti per selezionare la voce desiderata e regolarne le impostazioni usando il tasto ◀▶.
4. Nel menu secondario, selezionare la voce successiva e regolarla come descritto sopra.
5. Premere "Invio" per confermare.
6. Per uscire, premere di nuovo "Menu". Il menu OSD si chiuderà ed il proiettore salverà automaticamente le nuove impostazioni.

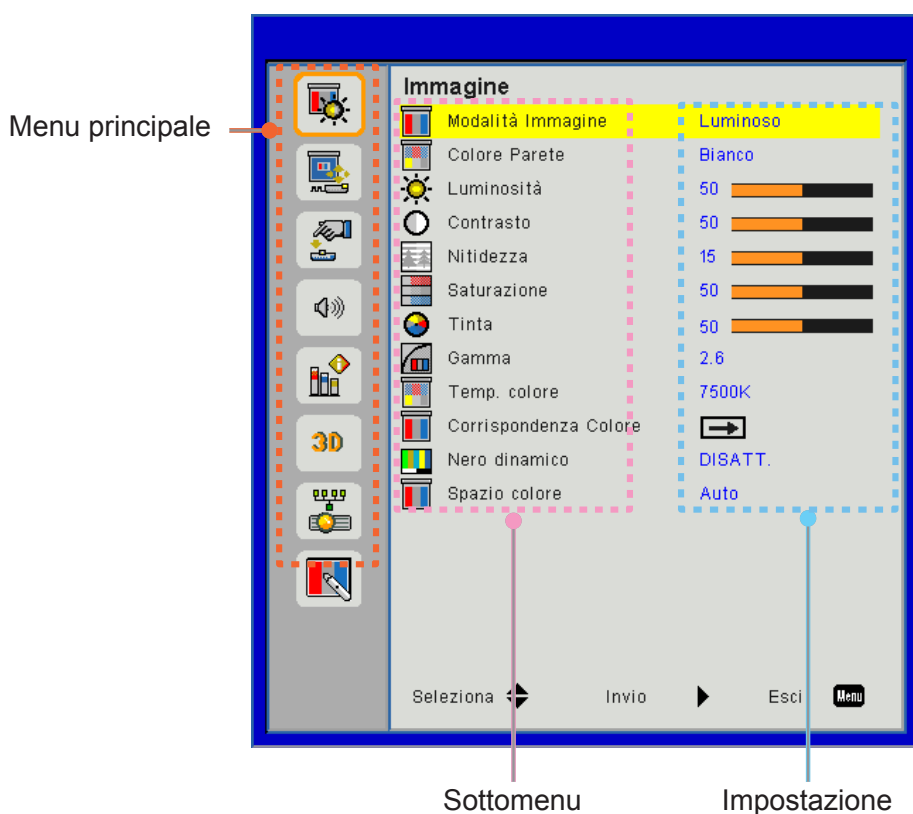

Comandi utente

Struttura

Nota: Si noti che i menu dell'OSD variano in relazione al tipo di segnale selezionato e al modello di proiettore che si sta utilizzando.

Menu principale	Sottomenu	Impostazione		
Immagine	Modalità Immagine		Luminosa/Presentazione/Film/sRGB/Miscela/DICOM SIM./ Utente (Passare la Mod. Colore alla Mod. Utente se l'utente cambia le impostazioni)	
	Colore Parete		Bianco/Giallo ch/Blu Ch./Pink/Verde S	
	Luminosità			
	Contrasto			
	Nitidezza			
	Saturazione		(Solo per il segnale VGA component)	
	Tinta		(Solo per il segnale VGA component)	
	Gamma		Film/Grafici/1.8/2.0/2.2/2.6/Lavagna/DICOM SIM	
	Temp. colore		5500K/6500K/7500K/8500K/9500K	
	Corrispondenza Colore	Bianco/Rosso/Verde/Blu/Ciano/Magenta/Giallo		Tonalità/Saturazione/Guadagno
	Nero dinamico			On / Off
Spazio colore			Nessun ingresso HDMI: Auto/RGB/YUV	
			Ingresso HDMI: Auto/RGB (0 ~ 255)/RGB (16 ~ 235)/YUV	
Schermo	Proporzioni		Auto/4:3/16:9/16:10	
	Fase			
	Orologio			
	Posizione O.			
	Posizione V.			
	Zoom digitale			
	Proiezione			Frontale/Frontale-Soffitto/Retro/Retro-Soffitto
	Correzione geometrica		Correzione vert.	
			Correzione vert.	
			4 angoli	On/Off
			Colore griglia	Viola/Verde
			Reset	Si/No
	Impostazioni PIP-PBP		Funzione	PBP/PIP/ Off
			Sorgente Principale	VGA/HDMI-1/HDMI-2/Dongle/HDBaseT
			Sorgente secondaria	VGA/HDMI-1/HDMI-2/Dongle/HDBaseT
			Ubicazione	In alto a sin./In alto a destra/In basso a sin./In basso a destra
			Dimensione	Piccolo/Medio/Grande
		Scambio		

Comandi utente

Menu principale	Sottomenu	Impostazione	
Impostazioni	Lingua		Inglese/Tedesco/Francese/Italiano/Spagnolo/Polacco/Svedese/Olandese/Portoghese/Giapponese/Cinese tradizionale/Cinese semplificato/Coreano/Russo/Arabo/Norsk/Turco/Danese/Finlandese/Greco/Ungherese/Ceco/Rumeno/Thailandese/Farsi/Vietnamita/Indonesiano/Slovacco
	Posizione menu		In alto a sinistra, In alto a destra, Al centro, In basso a sinistra, In basso a destra
	VGA Out (Standby)		Off/On
	LAN (STANDBY)		Off/On
	Mod. di prova		Nessuno / Griglia / Bianco
	Accensione diretta		On/Off
	Ripristina a valori di fabbrica		Sì/No
Volume	Diffusore		On/Off
	Uscita Audio		On/Off
	Microfono		On/Off
	Mute		On/Off
	Volume		
	Volume microfono		
	EQ		

Comandi utente

Menu principale	Sottomenu	Impostazione		
Opzioni	Logo		Imp. predefinite/Utente	
	Acquisizione logo			
	Origine aut. inserimento		On/Off VGA, HDMI-1, HDMI-2, Dongle, HDBaseT	
	Spegnimento autom. (Min.)			
	Timer sospensione (min)			
	Impostazioni SSI			Uso SSI (normale)
				Uso SSI (ECO)
		Modalità SSI		normale, ECO
	Altitudine elevata	On/Off		[Off, predefinito]
	Impostazioni Filtro Opzionale	Optional Filter Installed		Si/No
		Ore Uso Filtro		Sola lettura
		Promemoria Filtro		
		Avviso pulizia		Si/No
	Sicurezza	Sicurezza		On/Off
		Timer Sicur.		Mese/Giorno/Ora
		Modifica Password		
	Impostazioni Remote	Funzione IR		On/Off
		Codice Remoto		00 ~ 99
	HDBaseT Controllo	Auto		
		HDBaseT		
	PIP-PBP Module			Versione
				HDMI EQ
				Reset
				Aggiornamento USB
	Nascondi informazioni	On / Off		
	Informazioni			Nome modello
				SNID
				Sorgente (Sorgente principale/Sorgente secondaria)
				Risoluzione sorgente principale
				Risoluzione sorgente secondaria
				Versione software (DDP/MCU/LAN)
				Proporzioni
				Ore SSI (Normale/ECO)
			Indirizzo IP	
			Stato rete	
			Codice Remoto	
			Codice Remoto (Attivo)	

Comandi utente

Menu principale	Sottomenu	Impostazione		
3D	3D		Auto/On	
	Inv. 3D		On/Off	
	3D Formato			Frame Packing
				Side-by-Side (Half)
				Top and Bottom
				Frame Sequential
				Field Sequential
1080p @ 24			96 Hz/144 Hz	
Rete	Stato			
	DHCP Client		On/Off	
	Indirizzo IP			
	Subnet Mask			
	Gateway			
	DNS			
	Memorizza			
	Indirizzo MAC			
	Nome gruppo			
	Nome proiettore			
	Luogo			
	Contatto			

Comandi utente

Immagine

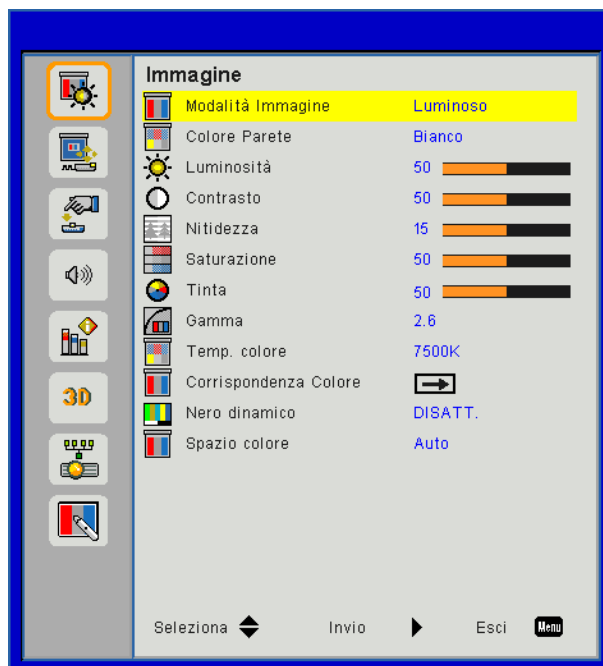

Modalità Immagine

Vi sono diverse impostazioni predefinite ottimizzate per vari tipi di immagine. Utilizzare i pulsanti ◀ o ▶ per selezionare la voce.

- Lumin.: Per ottimizzare luminosità.
- Presen.: Per presentazioni.
- Film: Per contenuti video.
- sRGB: Per contenuti di gioco.
- Miscela: Per applicazioni di miscelazione.
- DICOM Sim:
- Utente: Memorizza le impostazioni dell'utente.

Colore Parete

Usare questa funzione per avere un'immagine ottimizzata dello schermo in base al colore delle pareti. È possibile selezionare "Bianco", "Giallo chiaro", "Blu chiaro", "Rosa", e "Verde scuro".

Luminosità

Regola la luminosità delle immagini.

- Premere il pulsante ◀ per scurire l'immagine.
- Premere il pulsante ▶ per schiarire l'immagine.

Contrasto

Il contrasto controlla la differenza tra le aree più chiare e più scure dell'immagine. La regolazione del contrasto cambia la quantità di bianco e nero nell'immagine.

- Premere il pulsante ◀ per diminuire il contrasto.
- Premere il pulsante ▶ per aumentare il contrasto.

Nitidezza

Regola la nitidezza dell'immagine.

- Premere il pulsante ◀ per diminuire la nitidezza.
- Premere il pulsante ▶ per aumentare la nitidezza.

Nota: Le funzioni "Nitidezza", "Saturazione" e "Tinta" sono supportate solo in modalità video.

Comandi utente

Saturazione

Regola un'immagine video da bianco e nero a colori completamente saturi.

- Premere il pulsante ◀ per diminuire la saturazione dell'immagine.
- Premere il pulsante ▶ per aumentare la saturazione dell'immagine.

Tinta

Regola il bilanciamento dei colori rosso e verde.

- Premere il pulsante ◀ per aumentare la quantità di verde nell'immagine.
- Premere il pulsante ▶ per aumentare la quantità di rosso nell'immagine.

Gamma

Consente di regolare il valore gamma per avere il miglior contrasto dell'immagine per l'ingresso utilizzato.

Temp. colore

Questo permette di regolare l'immagine. Ad alte temperature, lo schermo sembra più freddo; a basse temperature, lo schermo risulta più caldo.

Corrispondenza Colore

Usare queste impostazioni per la regolazione avanzata di Rosso, Verde, Blu, Ciano, Magenta e Giallo e Colori bianchi.

Nero dinamico

Usare questa funzione per aumentare il contrasto.

Spazio colore

Selezionare un tipo appropriato di matrice colore tra AUTO, RGB, RGB (0 - 255), RGB (16 - 235) o YUV.

Nota: "RGB (0 - 255)" e "RGB (16 - 235)" sono supportati solo per risorse HDMI.

Comandi utente

Schermo



Proporzioni

- Auto: Mantiene l'immagine con l'originale ratio altezza-larghezza e massimizza l'immagine per adattarla ai pixel orizzontali e verticali.
- 4:3: L'immagine verrà ridotta per adattarsi allo schermo e mostrata, quindi, usando un ratio 4:3.
- 16:9: L'immagine verrà ridotta per adattarsi alla larghezza e all'altezza dello schermo e mostrata, quindi, usando un ratio 16:9.
- 16:10: L'immagine verrà ridotta per adattarsi alla larghezza e all'altezza dello schermo e mostrata, quindi, usando un ratio 16:10.

Fase

Sincronizza la temporizzazione del segnale dello schermo con quella della scheda video. Se l'immagine appare instabile o sfarfallante, usare questa funzione per correggerla.

Nota: *Regolazione di Fase, Clock, Posizione O, Posizione V può sostenere soltanto Grafico VGA.*

Orologio

Regolare per avere un'immagine ottimizzata in caso di sfarfallio verticale dell'immagine.

Posizione O.

- Premere il pulsante ◀ per spostare l'immagine verso sinistra.
- Premere il pulsante ▶ per spostare l'immagine verso destra.

Posizione V.

- Premere il pulsante ◀ per spostare l'immagine verso il basso.
- Premere il pulsante ▶ per spostare l'immagine verso l'alto.

Zoom digitale

- Premere il pulsante ◀ per diminuire le dimensioni dell'immagine.
- Premere il pulsante ▶ per aumentare le dimensioni dell'immagine.

Comandi utente

Proiezione

- Frontale: L'immagine viene proiettata direttamente sullo schermo.
- Frontale-Soffitto: Questa è la selezione predefinita. Una volta selezionato, l'immagine apparirà capovolta.
- Retro: Quando selezionato, l'immagine apparirà invertita.
- Retro-Soffitto: Quando selezionato, l'immagine apparirà sottosopra.

Correzione geometrica

- Correzione H
Premere il pulsante ◀ o ▶ per regolare la distorsione orizzontale dell'immagine. Se l'immagine è trapezoidale, questa opzione può aiutare a rendere l'immagine rettangolare.
- Tasto V
Premere il pulsante ◀ o ▶ per regolare la distorsione verticale dell'immagine. Se l'immagine è trapezoidale, questa opzione può aiutare a rendere l'immagine rettangolare.
- 4 angoli
Regolare i singoli pixel dei 4 angoli dell'immagine per rendere l'immagine rettangolare.
- Colore griglia
Impostare il colore della griglia per la funzione di correzione 4 angoli.
- Reset
Impostare Correzione O/V, parametri per i 4 angoli ai valori predefiniti.

Impostazioni PIP-PBP

- Funzione: Per attivare/disattivare la funzione PIP/PBP.
- Sorgente Principale: Per impostare la sorgente principale PIP/PBP.
- Sorgente secondaria: Per impostare la sorgente secondaria PIP/PBP.
- Ubicazione: Per impostare la posizione della sorgente secondaria PIP.
- Dimensione: Per impostare la dimensione della sorgente secondaria PIP.
- Scambio: Per scambiare la sorgente principale/secondaria PIP/PBP.

Alcune combinazioni sorgente/segnale potrebbero non essere compatibili con la funzione PIP/PBP. Consultare la tabella di seguito:

Matrice	HDMI-1	HDMI-2	Dongle	HDBaseT	VGA
HDMI-1	-	V	V	-	V
HDMI-2	V	-	-	V	V
Dongle	V	-	-	V	V
HDBaseT	-	V	V	-	V
VGA	V	V	V	V	-

1. Possono essere presenti linee lampeggianti se la banda di entrambi gli ingressi è troppo alta, provare a ridurre la risoluzione.
2. Si può verificare un taglio nel fotogramma a causa della differenze nella velocità fotogramma tra l'immagine principale e l'immagine secondaria, provare a far corrispondere la velocità fotogramma di entrambi gli ingressi.

Comandi utente

Impostazioni

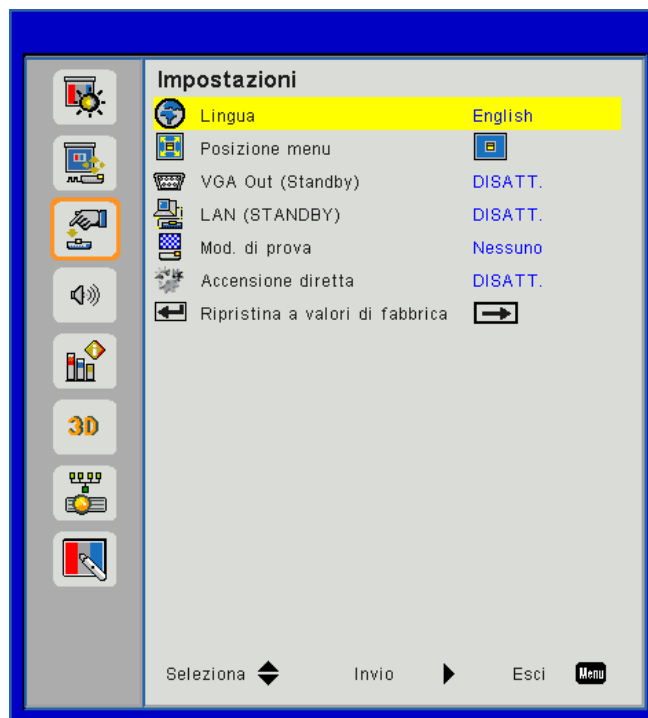

Lingua

Sceglie il menu OSD multilingua. Premere il pulsante ◀ o ▶ nel sottomenu, quindi utilizzare i pulsanti ▲ o ▼ per selezionare la lingua preferita. Premere ▶ sul telecomando per finalizzare la selezione.



Posizione menu

Scegliere la posizione del menu sulla schermata.

VGA Out (Standby)

Scegliere “ATTIVA” per abilitare una connessione VGA OUT.

LAN (STANDBY)

Scegliere “ATTIVA” per abilitare una connessione LAN. Scegliere “DISATT.” per disattivare la connessione alla LAN.

Mod. di prova

Visualizza un Pattern di prova.

Accensione diretta

Scegliere “ATTIVA” per attivare la funzione Accensione diretta. Il proiettore si accenderà automaticamente quando è fornita l'alimentazione CA, senza premere il tasto ⏻ del pannello di controllo del proiettore o del telecomando.

Ripristina a valori di fabbrica

Scegliere “Sì” per riportare i parametri di tutti i menu alle impostazioni predefinite.

Comandi utente

Volume

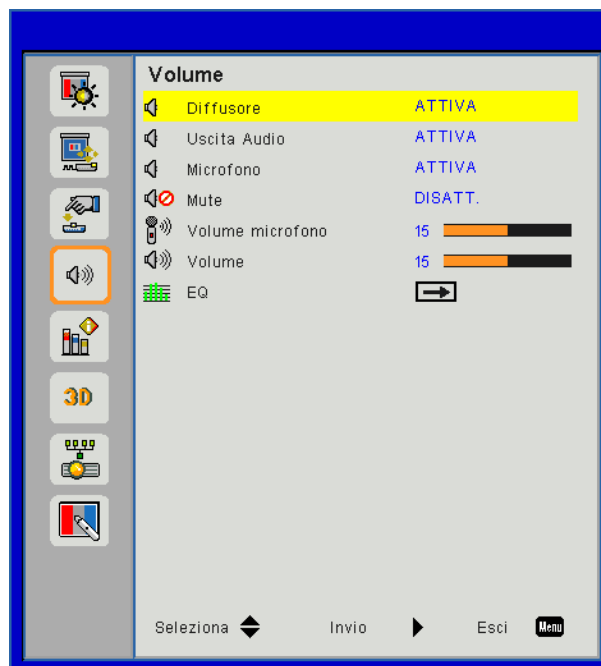

Diffusore

- Scegliere “ATTIVA” per attivare l’altoparlante.
- Scegliere “DISATT.” per disattivare l’altoparlante.

Uscita Audio

- Scegliere “ATTIVA” per abilitare la funzione Uscita linea.
- Scegliere “DISATT.” per disattivare la funzione Uscita linea.

Microfono

- Scegliere “ATTIVA” per attivare il microfono.
- Scegliere “DISATT.” per disattivare il microfono.

Mute

- Scegliere “ATTIVA” per attivare la funzione Esclusione.
- Scegliere “DISATT.” per disattivare il mute.

Volume

- Premere il pulsante ◀ per diminuire il volume.
- Premere il pulsante ▶ per aumentare il volume.

Volume microfono

- Premere il pulsante ◀ per diminuire il volume del microfono.
- Premere il pulsante ▶ per aumentare il volume del microfono.

EQ

Impostare i valori dell’EQ audio.

Comandi utente

Opzioni

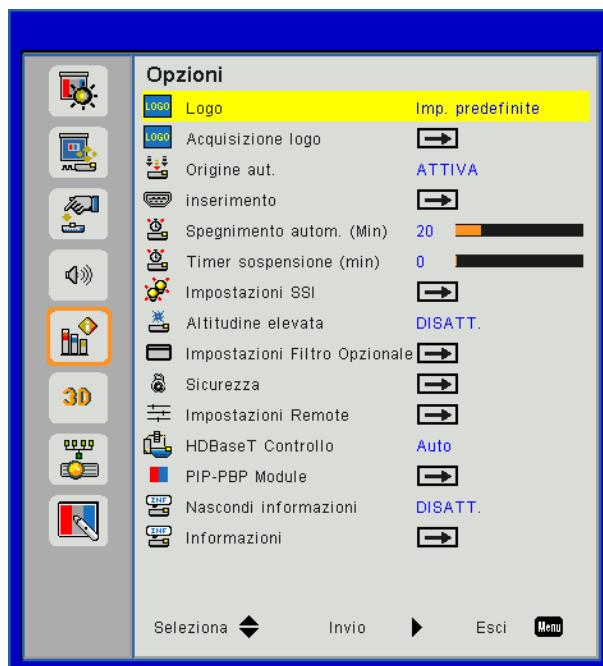

Logo

Utilizzare questa funzione per impostare la schermata iniziale desiderata. Se vengono apportate delle modifiche, queste saranno effettive alla prossima accensione del proiettore.

- Imp. predefinite: Schermata di avvio predefinita.
- Utente: Adopera l'immagine salvata dalla funzione "Acquisizione logo".

Acquisizione logo

Premere il tasto ► per acquisire immediatamente l'immagine attualmente visualizzata sullo schermo.

Nota:

Per una corretta acquisizione del logo, assicurarsi che l'immagine sullo schermo non superi la risoluzione originaria del proiettore.

"Acquisizione logo" non è disponibile quando si abilita Tre dimensioni.

Prima di attivare questa funzione, è raccomandata l'attivazione della funzione "Auto" dell'"Proporzioni".

Origine aut.

- On: Il proiettore cercherà altri segnali se il segnale di ingresso attuale è andato perso.
- Spegnimento: Il proiettore cercherà solo la connessione in ingresso attuale.

inserimento

Premere il tasto ► per abilitare/disabilitare le fonti d'ingresso. Il proiettore non cercherà gli ingressi che non sono selezionati.



Comandi utente

Spegnimento autom. (Min)

Imposta l'intervallo del timer del conto alla rovescia. Il timer del conto alla rovescia inizierà il conteggio quando al proiettore non è inviato alcun segnale. Il proiettore si spegnerà automaticamente al termine del conto alla rovescia (in minuti).

Timer sospensione (min)

Imposta l'intervallo del timer del conto alla rovescia. Il timer del conto alla rovescia inizierà il conteggio con o senza segnale inviato al proiettore. Il proiettore si spegnerà automaticamente al termine del conto alla rovescia (in minuti).

Impostazioni SSI

- Uso SSI (normale)
Visualizzare le ore del proiettore della modalità normale.
- Uso SSI (ECO)
Visualizzare le ore del proiettore della modalità ECO.
- Modalità SSI
Normale: modalità normale.
ECO: Usare questa funzione per abbassare la potenza SSI del proiettore che diminuirà il consumo energetico ed aumenterà la durata SSI.

Altitudine elevata

- On: Le ventole integrate funzionano ad alta velocità. Selezionare questa opzione quando si utilizza il proiettore ad altitudini superiori a 2500 piedi/762 metri o oltre.
- Spegnimento: Le ventole integrate si avviano automaticamente a velocità variabile secondo la temperatura interna.

Impostazioni Filtro Opzionale

- Optional Filter Installed: Filtro installato o meno.
- Ore Uso Filtro: Ore di utilizzo del filtro.
- Promem Filtri (Ora): Impostare l'orario del promemoria filtro.
- Promemoria pulizia: Selezionare "S" per riavviare il conteggio del filtro dopo aver sostituito o pulito.

Sicurezza

- Sicurezza: scegliere "ATTIVA" per utilizzare la verifica di sicurezza all'accensione del proiettore. Scegliere "Spegnimento" per accendere il proiettore senza verifica della password.
- Timer Sicur.
Usare questa funzione per impostare la durata (Mese/Giorno/Ora) di utilizzo del proiettore. Una volta superato il tempo impostato sarà richiesto nuovamente l'inserimento della password.
- Modifica Password
Prima volta:
 1. Premere il pulsante "←" per impostare la password.
 2. La password deve essere di 6 cifre.
 3. Usare i tasti numerici sul telecomando per selezionare la nuova password, quindi premere il tasto "←" per confermare la password.Modifica Password:
 1. Premere "←" per inserire la vecchia password.
 2. Usare i tasti numerici per inserire la password attuale e premere "←" per confermare.
 3. Inserire la nuova password (composta da 6 cifre) con i tasti numerici sul telecomando, quindi premere "←" per confermare.
 4. Inserire di nuovo la nuova password e premere "←" per confermare.
- Se si inserisce per 3 volte una password non corretta, il proiettore si spegne automaticamente.
- Se si è dimenticata la password, contattare il rivenditore per richiedere assistenza.

Nota:

Il codice predefinito è "000000" (prima volta).

Conservare sempre la password. Se viene dimenticata o persa, contattare il centro servizi autorizzato.

Comandi utente

Impostazioni Remote

- funzione IR: Quando la funzione è su “DISATT.”, il proiettore non può essere utilizzato con il telecomando.
- Codice remoto: 00 ~ 99, Codice di default (codice comune): 00

HDBaseT Controllo

Il proiettore rileva automaticamente il segnale dal trasmettitore HDBaseT in dotazione. Scegliere “HDBaseT” per attivare la funzione Accensione diretta.

PIP-PBP Module

- Versione: Mostra la versione software del modulo PIP-PBP.
- Reset: Ripristina il modulo PIP-PBP.
- Aggiornamento USB: Aggiorna il software del modulo PIP-PBP.
- HDMI EQ: Impostare il valore EQ della porta HDMI del modulo PIP-PBP.

Nascondi informazioni

- On: Scegliere “ATTIVA” per nascondere il messaggio informativo.
- Spegnimento: Scegliere “DISATT.” per visualizzare il messaggio di “informazioni”.

Informazioni

Visualizza le informazioni del proiettore riguardanti nome modello, SNID, sorgente, risoluzione, versione del software, formato, ore SSI, indirizzo IP e stato rete sullo schermo.

Comandi utente

3D

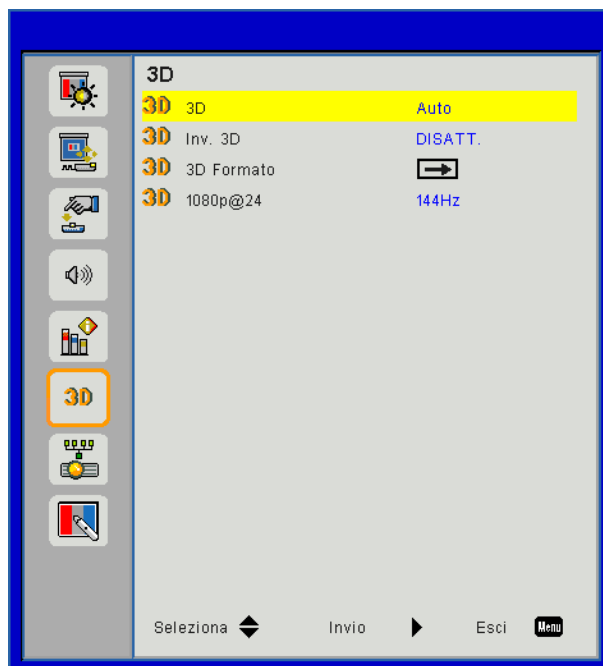

3D

Auto: Quando viene rilevato un segnale di identificazione 3D HDMI 1.4a, viene selezionata automaticamente l'immagine 3D.

- Scegliere "ATTIVA" per attivare la funzione 3D.
- Scegliere "Auto" per rilevare automaticamente il segnale 3D.

Inv. 3D

Se vedete un'immagine discreta o sovrapposta, mentre avete occhiali DLP 3D, potreste aver bisogno di eseguire "Invertire" per avere la miglior corrispondenza dell'immagine sinistra/destra per avere l'immagine corretta.

3D Formato

Usare questa opzione per selezionare il formato 3D. Le opzioni sono: "Frame Packing" "Side-by-Side(Half)", "Top and Bottom", "Frame Sequential".

1080p@24

Usare questa caratteristica per selezionare tasso di aggiornatmento 96 o 144 Hz usando occhiale 3D glasses nel frame packing 1080p@24.

Comandi utente

LAN



Stato

Visualizza lo stato attuale della rete.

DHCP Client

Configurare le impostazioni DHCP.

- On: Scegliere “ATTIVA” per lasciare che il proiettore riceva automaticamente l’indirizzo IP dalla rete.
- Spegnimento: Scegliere “DISATT.” per assegnare manualmente la configurazione per IP, Subnet Mask, Gateway, e DNS.

Indirizzo IP

Mostrare un indirizzo IP.

Subnet Mask

Mostrare il numero di subnet mask.

Gateway

Mostrare il gateway predefinito della rete collegata al proiettore.

DNS

Mostrare il numero di DNS.

Indirizzo MAC

Visualizza l’indirizzo MAC.

Nome gruppo

Visualizza il nome gruppo.

Nome proiettore

Visualizza il nome del proiettore.

Luogo

Visualizza l’ubicazione del proiettore.

Contatto

Visualizza il recapito.

APPENDICI

Problemi proiettore

? Il proiettore non risponde più ai comandi

- ▶ Se possibile, spegnere il proiettore, quindi scollegare il cavo di alimentazione e aspettare almeno 60 secondi prima di ricollegarlo.
- ▶ Verificare che non sia stato attivato “Blocco tastiera” tentando di controllare il proiettore con il telecomando.

? Se il telecomando non funziona

- ▶ Verificare che l'angolo operativo del telecomando si trovi tra $\pm 30^\circ$ sia in orizzontale che in verticale rispetto ai ricevitori IR del proiettore.
- ▶ Assicurarsi che non vi siano ostruzioni tra il telecomando e il proiettore. Portarsi a 12 m ($\pm 0^\circ$) dal proiettore.
- ▶ Assicurarsi che le batterie siano inserite in modo corretto.
- ▶ Sostituire le batterie se sono scariche.
- ▶ Assicurarsi di aver impostato il controllo remoto con le corrette impostazioni codice IR.

? Quando si effettua una connessione diretta dal computer al proiettore

- ▶ Se persistono problemi di connessione di rete dal computer al proiettore, riferirsi alle impostazioni del computer come sotto o contattare l'amministratore del web.

Passo 1: Trovare indirizzo IP (192.168.0.100) dalla funzione LAN del proiettore.



Passo 2: Selezionare “Applica” e premere il tasto “Invio”. Una volta salvate le impostazioni, uscire dall'OSD premendo il tasto “Menu”.

Passo 3: Per aprire Connessioni di rete, fare clic su **Start, Pannello di controllo, Rete e connessioni Internet**, quindi fare clic su **Connessioni di rete**. Fare clic sulla connessione da configurare, quindi, su **Operazioni di rete**  fare clic su **Cambia impostazioni connessione**.

Passo 4: Nella scheda **Generale**, su **La connessione utilizza i seguenti elementi**, fare clic su Protocollo Internet (TCP/IP), quindi fare clic su **“Proprietà”**.

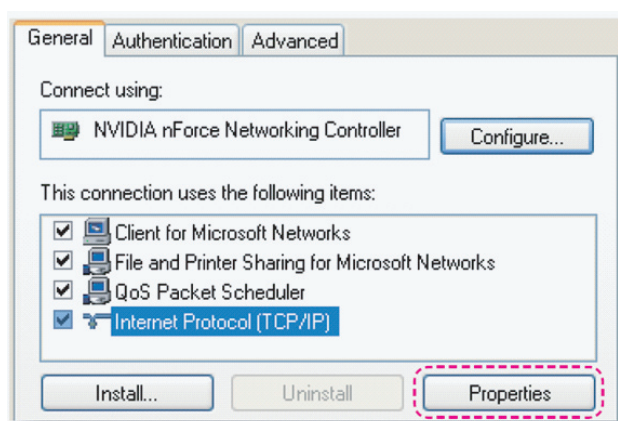

APPENDICI

Passo 5: Fare clic su **Utilizza il seguente indirizzo IP**, quindi digitare quanto segue:

- 1) Indirizzo IP: 192.168.0.101
- 2) Subnet mask: 255.255.255.0
- 3) Gateway predefinito: 192.168.0.254

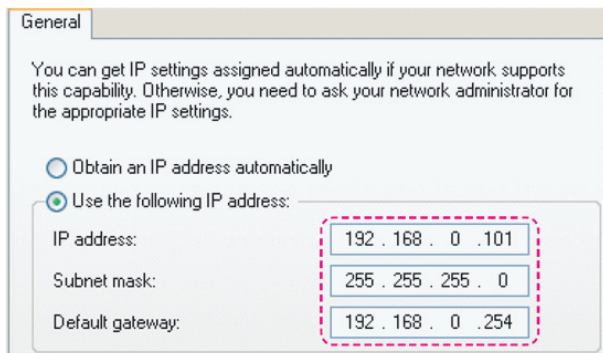

Passo 6: Per aprire Opzioni Internet, fare clic sul browser IE, Opzioni Internet, scheda **Connessioni e "Impostazioni LAN..."**.

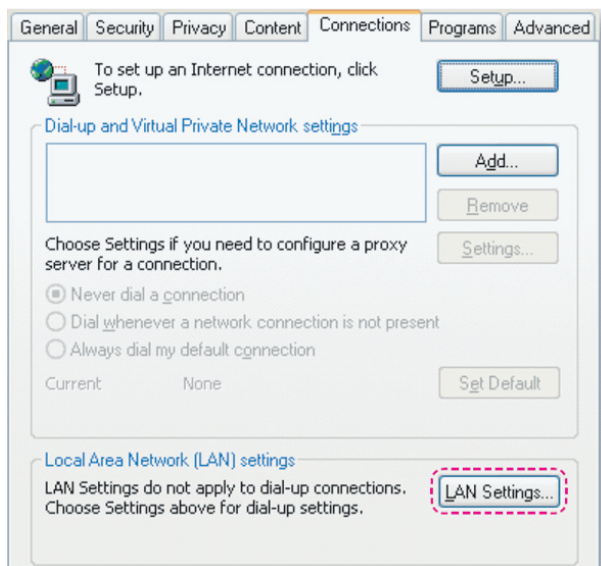

Passo 7: Tutti gli elementi nella finestra Impostazione **Local Area Network (LAN)** non siano segnati. Cliccare su "OK" due volte.

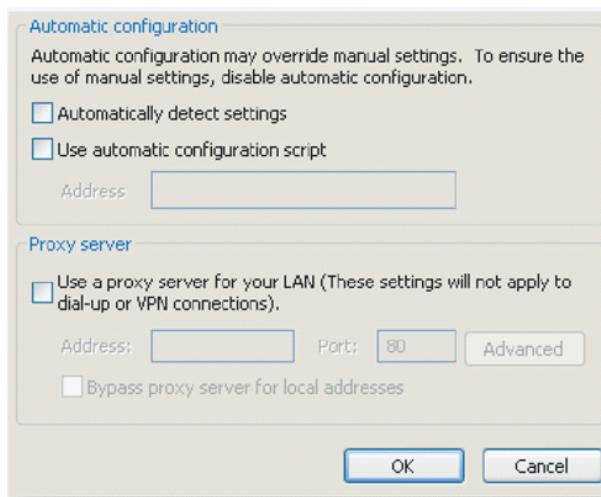

Passo 8: Aprire IE e digitare il seguente indirizzo IP 192.168.0.100 nell' URL poi premere "Invio".

APPENDICI

Come usare il browser per controllare il proiettore

1. Attivare DHCP per consentire ad un server DHCP di assegnare automaticamente un IP o di inserire manualmente le informazioni di rete richieste.

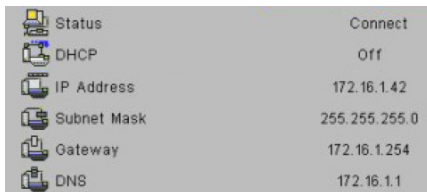

2. Quindi selezionare Applica e premere il tasto **OK** per completare la procedura di configurazione.
3. Aprire il browser e digitare l'indirizzo IP dalla schermata LAN OSD, quindi la pagina web appare come segue:



Nota: Quando si usa l'indirizzo IP del proiettore, non è possibile collegarlo al server di servizio.

4. A seconda della pagina di rete per la stringa d'ingresso (strumenti), il limite della lunghezza è presente nella lista seguente ("spazio" e altre segni di punteggiatura inclusi):

Categoria	Voce	Lunghezza in caratteri
Controllo Crestron	Indirizzo IP	15
	ID IP	2
	Porta	5
Proiettore	Nome proiettore	10
	Ubicazione	9
	Assegnato a	9
Configurazione rete	DHCP (Abilitato)	(N/A)
	Indirizzo IP	15
	Masc. Subnet	15
	Gateway predefinito	15
	Server DNS	15
Password utente	Abilitato	(N/A)
	Nuova password	15
	Conferma	15
Password amministratore	Abilitato	(N/A)
	Nuova password	15
	Conferma	15

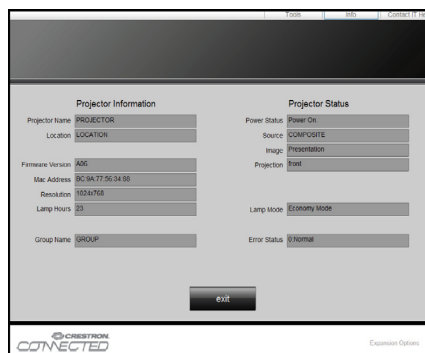

APPENDICI

Strumento di controllo Crestron RoomView

Crestron RoomView™ fornisce una stazione di monitoraggio centralizzata per oltre 250+ sistemi di controllo su una singola rete Ethernet. È possibile controllare un numero maggiore di sistemi, in funzione della combinazione di ID IP e indirizzo IP. Crestron RoomView monitora ciascun proiettore, incluso lo stato online del proiettore, l'alimentazione del sistema, la durata della lampada, le impostazioni di rete e gli errori hardware. Inoltre controlla eventuali attributi personalizzati definiti dall'Amministratore.

L'Amministratore può aggiungere, cancellare o modificare le informazioni dell'ambiente, le informazioni di contatto e degli eventi, che sono automaticamente registrati dal software per tutti gli utenti. (Interfaccia operativa utente come da immagine seguente)

Nota: Le funzioni supportate da Crestron RoomView dipendono dal modello.

1. Schermata principale

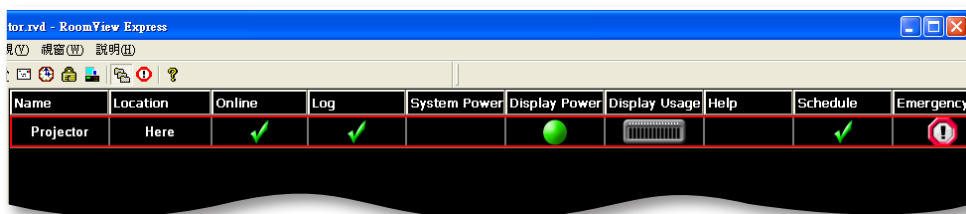

2. Modifica ambiente

Sulla pagina "Cambia stanza", digitare l'indirizzo IP (o nome host) come mostrato sul menu del display del proiettore (OSD) e "02" per IPID, "41794" per la porta di controllo riservata Crestron.

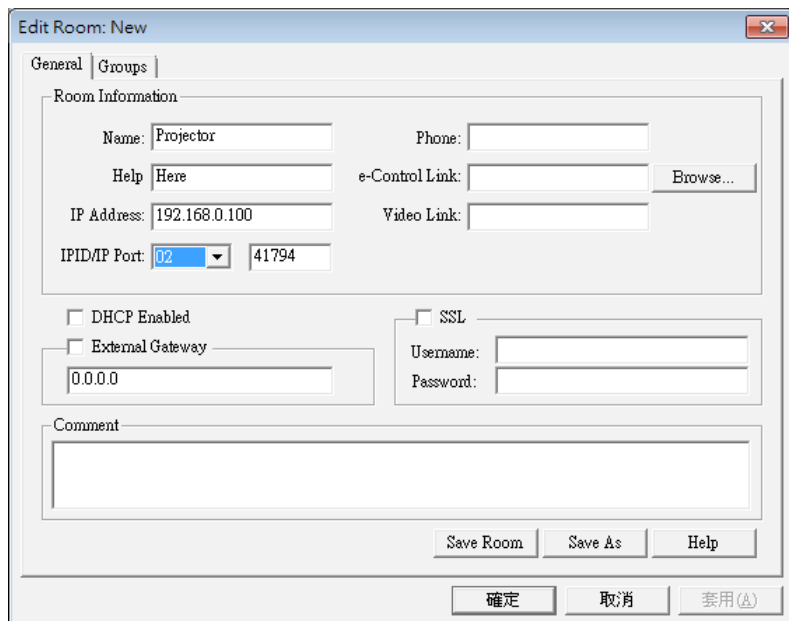

Per informazioni sull'impostazione e il metodo di comando di Crestron RoomView™, accedere al sito web di seguito per ottenere RoomView™ Manuale Utente e altre informazioni:
<http://www.crestron.com>

APPENDICI

3. Modifica attributo

Edit Attribute: New

General | Alert | Groups | Rooms | Contacts

Attribute Properties

Signal Name: Graphic:

Device:

Signal Type:

Join Number: Default Max. Value:

Options

Apply attribute to all rooms Display on main view

Apply attribute to all contacts Show on context menu

Record attribute changes to log

4. Modifica evento

Edit Event: Display Off

General | Rooms

Event Properties

Name: Enable this event

Type: Repeat event

Join:

Schedule

Start Date: Weekdays Weekends

End Date: Monday Saturday

Time: Tuesday Sunday

Wednesday

Thursday

Friday

Per ulteriori informazioni, visitare

<http://www.crestron.com> e www.crestron.com/getroomview

La rete supporta Crestron (Room View), AMX (Dispositivo Discovery), PJLink e RS232 control.

APPENDICI

Installare e pulire il filtro antipolvere opzionale

Si consiglia di pulire il filtro antipolvere ogni 500 ore di funzionamento, o più spesso se il proiettore viene utilizzato in un ambiente polveroso.

Quando l'avviso viene visualizzato sullo schermo, completare i passaggi seguenti per pulire il filtro dell'aria:

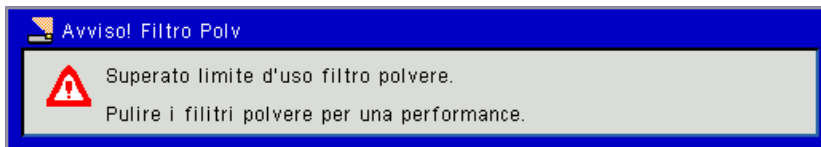

Nota:

In ambienti polverosi deve essere utilizzando un filtro antipolvere opzionale.

Se il filtro dell'aria è installato, una manutenzione corretta eviterà il surriscaldamento e il malfunzionamento del proiettore.

Il filtro antipolvere è opzionale.

Le interfacce sono selezionate in base alle specifiche dei tipi.

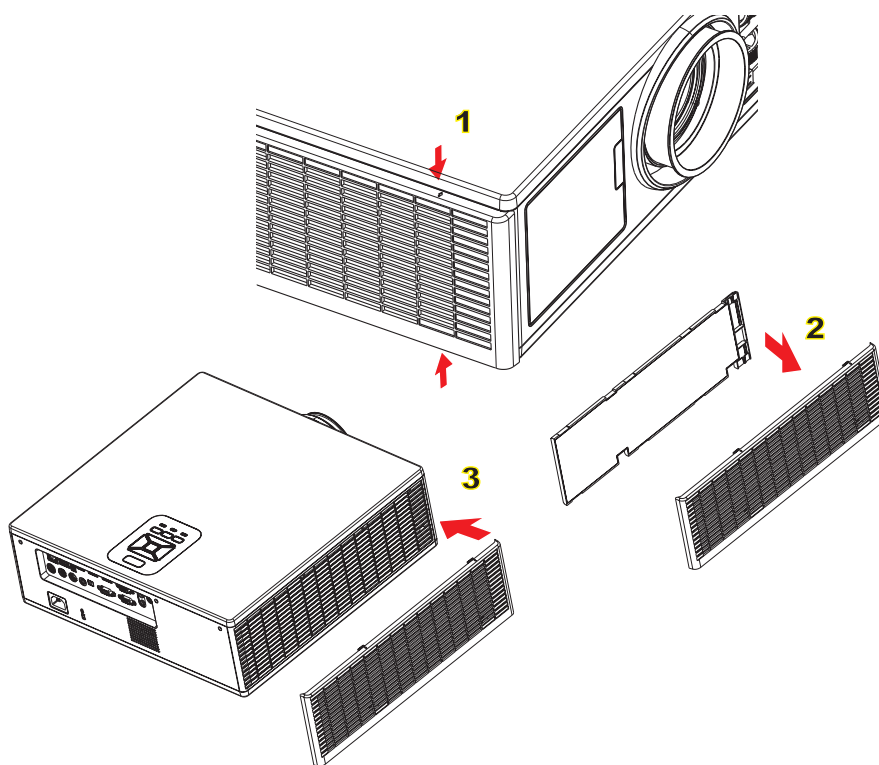

Procedura per la pulizia del filtro dell'aria:

1. Spegnerne il proiettore premendo il tasto "O".
2. Scollegare il cavo di alimentazione.
3. Estrarre il filtro antipolvere, come indicato nell'illustrazione. ①
4. Rimuovere con cautela il filtro antipolvere. Quindi pulire o cambiare il filtro. ②

Per installare il filtro, ripercorrere i passi precedenti.

5. Accendere il proiettore e ripristinare il contatore del filtro antipolvere dopo avere sostituito il filtro antipolvere.

APPENDICI

Modalità di Compatibilità

A. VGA analogico					
(1) Segnale PC					
Modalità	Risoluz.	Frequenza verticale [Hz]	Frequenza orizzontale [KHz]	Pixel CLK [MHz]	Descrizione EDID
VGA	640 x 480	60	31,5	25..2	Timing stabilito 1
	640 x 480	67	35,0	26,8	Timing stabilito 1
	640 x 480	72	37,9	31,5	Timing stabilito 1
	640 x 480	75	37,5	31,5	Timing stabilito 1
	640 x 480	85	43,3	36,0	
IBM	720 x 400	70	31,5	28,3	Timing stabilito 1
SVGA	800 x 600	56	35,1	36,0	Timing stabilito 1
	800 x 600	60	37,9	40,0	Timing stabilito 1
	800 x 600	72	48,1	50,0	Timing stabilito 2
	800 x 600	75	46,9	49,5	Timing stabilito 2
	800 x 600	85	53,7	56,3	
Apple, Mac II	832 x 624	75	49,1	57,3	Timing stabilito 2
XGA	1024 x 768	60	48,4	65,0	WXGA: Timing stabilito 2 XGA: Timing stabilito 2 e (Nativo)Timing dettagliato/Blocco descrittore 1
	1024 x 768	70	56,5	75,0	Timing stabilito 2
	1024 x 768	75	60,0	78,8	Timing stabilito 2
	1024 x 768	85	68,7	94,5	
	1024 x 768	120	99,0	137,8	Identificazione timing standard
Apple, Mac II	1152 x 870	75	68,7	100,0	Timing riservato del costruttore
SXGA	1280 x 1024	60	64,0	108,0	
	1280 x 1024	72	77,0	133,0	
	1280 x 1024	75	80,0	135,0	Timing stabilito 2
QuadVGA	1280 x 960	60	60,0	101,3	Identificazione timing standard
	1280 x 960	75	75,2	130,0	
SXGA+	1400 x 1050	60	65,3	121,8	
UXGA	1600 x 1200	60	75,0	161,0	Identificazione timing standard
HD completo	1920 x 1080	60	67,5	148,5	
WUXGA	1920 x 1200	60	74	154	blanking ridotto
(2) Intervallo esteso					
WXGA	1280 x 720	60	44,8	74,2	Identificazione timing standard
	1280 x 800	60	49,6	83,5	WXGA: (Nativo) Timing dettagliato/ Blocco descrittore 1 XGA: Identificazione timing standard
	1366 x 768	60	47,7	84,8	
	1440 x 900	60	59,9	106,5	Identificazione timing standard
WSXGA+	1680 x 1050	60	65,3	146,3	WXGA: Identificazione timing standard XGA: N/D
	1920 x 720	60	44,35	92,25	
(3) Segnale componente					
480i	720 x 480 (1440 x 480)	59,94 (29,97)	15,7	13,5	

APPENDICI

576i	720 x 576 (1440 x 576)	50 (25)	15,6	13,5	
480p	720 x 480	59,94	31,5	27,0	
576p	720 x 576	50	31,3	27,0	
720p	1280 x 720	60	45,0	74,25	
720p	1280 x 720	50	37,5	74,25	
1080i	1920 x 1080	60 (30)	33,8	74,25	
1080i	1920 x 1080	50 (25)	28,1	74,25	
1080p	1920 x 1080	23,98 / 24	27,0	74,25	
1080p	1920 x 1080	60	67,5	148,5	
1080p	1920 x 1080	50	56,3	148,5	
B. HDMI digitale					
(1) Segnale PC					
Modalità	Risoluz.	Frequenza verticale [Hz]	Frequenza orizzontale [KHz]	Pixel CLK [MHz]	Descrizione EDID
VGA	640 x 480	60	31,5	25..2	Timing stabilito 1
	640 x 480	67	35,0	26,8	Timing stabilito 1
	640 x 480	72	37,9	31,5	Timing stabilito 1
	640 x 480	75	37,5	31,5	Timing stabilito 1
	640 x 480	85	43,3	36,0	
IBM	720 x 400	70	31,5	28,3	Timing stabilito 1
SVGA	800 x 600	56	35,1	36,0	Timing stabilito 1
	800 x 600	60	37,9	40,0	Timing stabilito 1
	800 x 600	72	48,1	50,0	Timing stabilito 2
	800 x 600	75	46,9	49,5	Timing stabilito 2
	800 x 600	85	53,7	56,3	
Apple, Mac II	832 x 624	75	49,1	57,3	Timing stabilito 2
XGA	1024 x 768	60	48,4	65,0	WXGA: Timing stabilito 2 XGA: Timing stabilito 2 e (Nativo)Timing dettagliato/Blocco descrittore 1
	1024 x 768	70	56,5	75,0	Timing stabilito 2
	1024 x 768	75	60,0	78,8	Timing stabilito 2
	1024 x 768	85	68,7	94,5	
	1024 x 768	120	99,0	137,8	Identificazione timing standard
Apple, Mac II	1152 x 870	75	68,7	100,0	Timing riservato del costruttore
SXGA	1280 x 1024	60	64,0	108,0	
	1280 x 1024	72	77,0	133,0	
	1280 x 1024	75	80,0	135,0	Timing stabilito 2
QuadVGA	1280 x 960	60	60,0	101,3	Identificazione timing standard
	1280 x 960	75	75,2	130,0	
SXGA+	1400 x 1050	60	65,3	121,8	
UXGA	1600 x 1200	60	75,0	161,0	Identificazione timing standard
HD completo	1920 x 1080	60	67,5	148,5	
WUXGA	1920 x 1200	60	74	154	blanking ridotto
(2) Intervallo esteso					

APPENDICI

WXGA	1280 x 720	60	44,8	74,2	Identificazione timing standard
	1280 x 800	60	49,6	83,5	WXGA: (Nativo) Timing dettagliato/ Blocco descrittore 1 XGA: Identificazione timing standard
	1366 x 768	60	47,7	84,8	
	1440 x 900	60	59,9	106,5	Identificazione timing standard
WSXGA+	1680 x 1050	60	65,3	146,3	WXGA: Identificazione timing standard XGA: N/D
	1920 x 720	60	44,35	92,25	
(3) HDMI - Segnale Video					
640 x 480p	640 x 480	59,94 / 60	31,5	25,2	Descrittore video breve del timing CEA EDID
480i	720 x 480 (1440 x 480)	59,94 (29,97)	15,7	13,5	Descrittore video breve del timing CEA EDID
576i	720 x 576 (1440 x 576)	50 (25)	15,6	13,5	Descrittore video breve del timing CEA EDID
480p	720 x 480	59,94	31,5	27,0	Descrittore video breve del timing CEA EDID
576p	720 x 576	50	31,3	27,0	Descrittore video breve del timing CEA EDID
720p	1280 x 720	60	45,0	74,25	(Native)Descrittore video breve del timing CEA EDID
720p	1280 x 720	50	37,5	74,25	(Native)Descrittore video breve del timing CEA EDID
1080i	1920 x 1080	60 (30)	33,8	74,25	Descrittore video breve del timing CEA EDID
1080i	1920 x 1080	50 (25)	28,1	74,25	Descrittore video breve del timing CEA EDID
1080p	1920 x 1080	23,98 / 24	27,0	74,25	Descrittore video breve del timing CEA EDID
1080p	1920 x 1080	60	67,5	148,5	Descrittore video breve del timing CEA EDID
1080p	1920 x 1080	50	56,3	148,5	Descrittore video breve del timing CEA EDID
(4) HDMI 1.4a obbligatorio 3D timing- Segnale Video					
Frame Packing	720p	50	75	148,5	Descrittore video breve del timing CEA EDID
	720p	59,94 / 60	90	148,5	Descrittore video breve del timing CEA EDID
	1080p	23,98 / 24	54	148,5	Descrittore video breve del timing CEA EDID
Top-and-Bottom	720p	50	37,5	74,25	Descrittore video breve del timing CEA EDID
	720p	59,94 / 60	45,0	74,25	Descrittore video breve del timing CEA EDID
	1080p	23,98 / 24	27,0	74,25	Descrittore video breve del timing CEA EDID
(5) Gamma di frequenza segnale in ingresso analogico: fh = 15 kHz ~ 100 kHz, fv = 24 Hz ~ 120 Hz, Velocità massima pixel: 162.5 MHz Digital (HDMI): fh = 15 kHz ~ 100 kHz, fv = 24 Hz ~ 120 Hz, Velocità massima pixel: 200 MHz					

APPENDICI

Installazione su soffitto

1. Per evitare danni al proiettore, usare il supporto da soffitto Optoma.
2. Se si desidera utilizzare un kit prodotto da terzi, assicurarsi che le viti impiegate per fissare il proiettore siano conformi ai seguenti requisiti:
 - Tipo di vite: M4*4
 - Lunghezza minima della vite: 14 mm

Nota: Si prega di notare che i danni provocati da una installazione non corretta renderanno nulla la garanzia.

Avviso:

1. Se viene acquistato un supporto da soffitto di un'altra società, accertarsi di usare viti della dimensione corretta. La dimensione delle viti varierà in base allo spessore della piastra di montaggio.
2. Accertarsi di mantenere almeno uno spazio di 10 cm tra il soffitto e la parte inferiore del proiettore.
3. Evitare di installare il proiettore accanto a una fonte di calore.

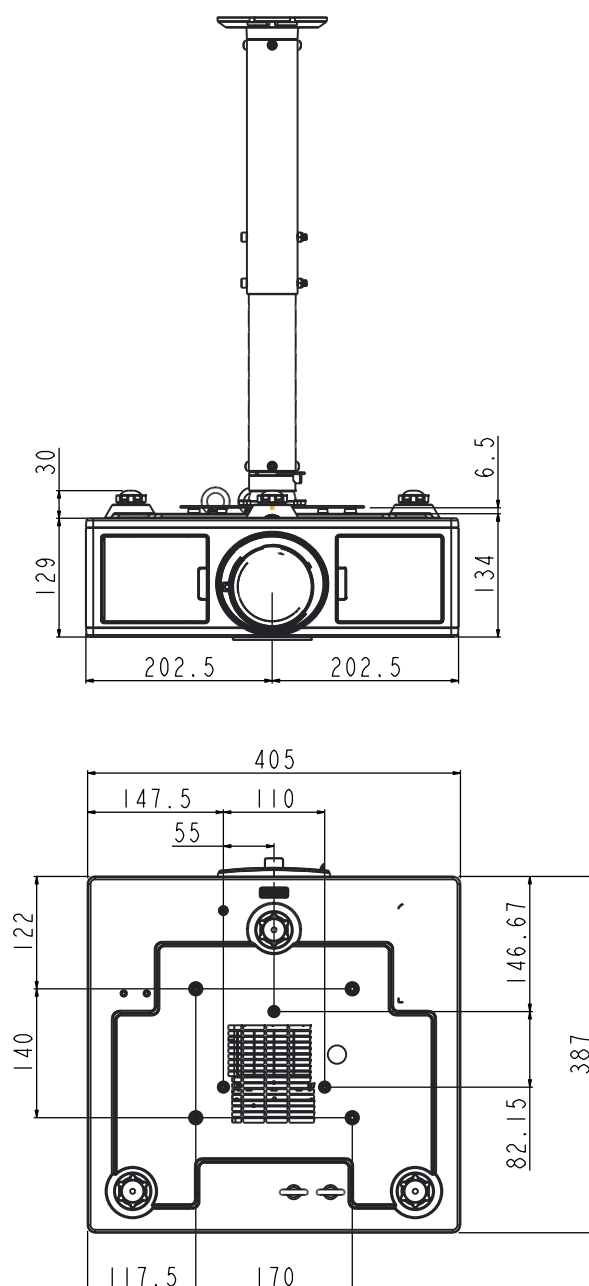

APPENDICI

Sedi dell'azienda Optoma

Mettersi in contatto con la filiale per assistenza e supporto.

Stati Uniti

3178 Laurelview Ct.
Fremont, CA 94538, USA
www.optomausa.com

☎ 888-289-6786
📠 510-897-8601
✉ services@optoma.com

Canada

3178 Laurelview Ct.
Fremont, CA 94538, USA
www.optomausa.com

☎ 888-289-6786
📠 510-897-8601
✉ services@optoma.com

America latina

3178 Laurelview Ct.
Fremont, CA 94538, USA
www.optomausa.com

☎ 888-289-6786
📠 510-897-8601
✉ services@optoma.com

Europa

42 Caxton Way, The Watford Business Park
Watford, Hertfordshire,
WD18 8QZ, UK
www.optoma.eu
Tel assistenza: +44 (0)1923 691865

☎ +44 (0) 1923 691 800
📠 +44 (0) 1923 691 888
✉ service@tsc-europe.com

Benelux BV

Randstad 22-123
1316 BW Almere
The Netherlands
www.optoma.nl

☎ +31 (0) 36 820 0252
📠 +31 (0) 36 548 9052

Francia

Bâtiment E
81-83 avenue Edouard Vaillant
92100 Boulogne Billancourt,
France

☎ +33 1 41 46 12 20
📠 +33 1 41 46 94 35
✉ savoptoma@optoma.fr

Spagna

C/ José Hierro,36 Of. 1C
28522 Rivas VaciaMadrid,
Spagna

☎ +34 91 499 06 06
📠 +34 91 670 08 32

Germania

Wiesenstrasse 21 W
D40549 Düsseldorf,
Germania

☎ +49 (0) 211 506 6670
📠 +49 (0) 211 506 66799
✉ info@optoma.de

Scandinavia

Lerpeveien 25
3040 Drammen
Norway

☎ +47 32 98 89 90
📠 +47 32 98 89 99
✉ info@optoma.no

PO.BOX 9515
3038 Drammen
Norvegia

Corea

WOOMI TECH.CO.,LTD.
4F,Minu Bldg.33-14, Kangnam-Ku,
seoul,135-815, KOREA

☎ +82+2+34430004
📠 +82+2+34430005

Gia ppone

東京都足立区綾瀬3-25-18
株式会社オーエス
コンタクトセンター:0120-380-495

✉ info@os-worldwide.com
www.os-worldwide.com

Taiwan

12F., No. 213,Sec. 3, Beixin Rd.,
Xindian Dist., New Taipei City 231,
Taiwan, R.O.C.
www.optoma.com.tw

☎ +886-2-8911-8600
📠 +886-2-8911-6550
✉ services@optoma.com.tw
asia.optoma.com

Hong Kong

Unit A, 27/F Dragon Centre,
79 Wing Hong Street,
Cheung Sha Wan,
Kowloon, Hong Kong

☎ +852-2396-8968
📠 +852-2370-1222
www.optoma.com.hk

Cina

5F, No. 1205, Kaixuan Rd.,
Changning District
Shanghai, 200052, China

☎ +86-21-62947376
📠 +86-21-62947375
www.optoma.com.cn

